

Register your product and get support at
www.philips.com/welcome

DVP3268K



EN	DVD Video Player	6
ZH_CN	DVD播放机	52

PHILIPS

部件名称 Name of the Parts	有毒有害物质或元素 Hazardous/Toxic Substance					
	铅 (Pb, Lead)	汞 (Hg, Mercury)	镉 (Cd, Cadmium)	六价铬 (Chromium 6+)	多溴联苯 (PBB)	多溴二苯醚 (PBDE)
Housing 外壳	O	O	O	O	O	O
DVD loader DVD 光盒	X	O	O	O	O	O
PWBs 电路板组件	X	O	O	O	O	O
Accessories (Remote control & cables) 附件 (遥控器, 电源线, 连接线)	X	O	O	O	O	O
Batteries in Remote Control (ZnC) 遥控器电池	X	O	O	O	O	O

O: 表示该有毒有害物质在该部件所有均质材料中的含量均在SJ/T11363 - 2006 标准规定的限量要求以下。
O: Indicates that this toxic or hazardous substance contained in all of the homogeneous materials for this part is below the limit requirement in SJ/T11363 - 2006.

X: 表示该有毒有害物质至少在该部件的某一均质材料中的含量超出SJ/T11363 - 2006 标准规定的限量要求。
X: Indicates that this toxic or hazardous substance contained in at least one of the homogeneous materials used for this part is above the limit requirement in SJ/T11363 - 2006.



环保使用期限 **Environmental Protection Use Period**

此标识指期限（十年），电子信息产品中含有的有毒有害物质或元素在正常使用的条件下不会发生外泄或突变，用户使用该电子信息产品不会对环境造成严重污染或对其人身、财产造成严重损害的期限。

This logo refers to the period (10 years) during which the toxic or hazardous substances or elements contained in electronic information products will not leak or mutate so that the use of these [substances or elements] will not result in any severe environmental pollution, any bodily injury or damage to any assets.

电池标识 **Battery labeling logo**



环保使用期限 **Environmental Protection Use Period**

此标识指期限（五年），电池中含有的有毒有害物质或元素在正常使用的条件下不会发生外泄或突变，用户使用该电池产品不会对环境造成严重污染或对其人身、财产造成严重损害的期限。

This logo refers to the period (5 years) during which the toxic or hazardous substances or elements contained in the **battery** will not leak or mutate so that the use of these [substances or elements] will not result in any severe environmental pollution, any bodily injury or damage to any assets.

LASER

Type	Semiconductor laser InGaAlP (DVD) AlGaAs (CD)
Wave length	658 nm (DVD) 790 nm (CD)
Output Power	7.0 mW (DVD) 10.0 mW (VCD/CD)
Beam divergence	60 degrees

Due to the inconsistency of disc formats provided by various disc manufacturers, your DVD system/ player/recorder may require a playability enhancement or upgrade. As DVD technology advances, these enhancement will become common and will be easy to complete. Go to www.philips.com/support for software upgrade.

'CONSUMERS SHOULD NOTE THAT NOT ALL HIGH DEFINITION TELEVISION SETS ARE FULLY COMPATIBLE WITH THIS PRODUCT AND MAY CAUSE ARTIFACTS TO BE DISPLAYED IN THE PICTURE. IN CASE OF 525 OR 625 PROGRESSIVE SCAN PICTURE PROBLEMS, IT IS RECOMMENDED THAT THE USER SWITCH THE CONNECTION TO THE 'STANDARD DEFINITION' OUTPUT. IF THERE ARE QUESTIONS REGARDING OUR TV SET COMPATIBILITY WITH THIS MODEL 525p AND 625p DVD PLAYER, PLEASE CONTACT OUR CUSTOMER SERVICE CENTER.'

The apparatus shall not be exposed to dripping or splashing and that no objects filled with liquids, such as vases, shall be placed on apparatus.

ATTENTION!

For Customer Use:

Read carefully the information located at the bottom or rear of your DVD Video player and enter below the Serial No. Retain this information for future reference.

Model No. DVP3268K

Serial No. _____

Laser Safety

This unit employs a laser. Due to possible eye injury, only a qualified service person should remove the cover or attempt to service this device.

NOTE:

Pictures shown maybe different between countries.

CAUTION:

WARNING LOCATION: ON THE BACKPLATE OF THE SET

NEVER MAKE OR CHANGE CONNECTIONS WITH THE POWER SWITCHED ON.

Where the MAINS plug or an appliance coupler is used as the disconnect device, the disconnect device shall remain readily operable.

通过此网站注册您的产品并获得支持：
www.philips.com/welcome

This product incorporates copyright protection technology that is protected by method claims of certain U.S. patents and other intellectual property rights owned by Macrovision Corporation and other rights owners. Use of this copyright protection technology must be authorized by Macrovision Corporation, and is intended for home and other limited viewing uses only unless otherwise authorized by Macrovision Corporation. Reserve engineering or disassembly is prohibited.

Language Code

Abkhazian	6566	Inupiaq	7375	Pushto	8083
Afar	6565	Irish	7165	Russian	8285
Afrikaans	6570	Íslenska	7383	Quechua	8185
Amharic	6577	Italiano	7384	Raeto-Romance	8277
Arabic	6582	Ivrit	7269	Romanian	8279
Armenian	7289	Japanese	7465	Rundi	8278
Assamese	6583	Javanese	7486	Samoan	8377
Avestan	6569	Kalaallisut	7576	Sango	8371
Aymara	6589	Kannada	7578	Sanskrit	8365
Azerhijani	6590	Kashmiri	7583	Sardinian	8367
Bahasa Melayu	7783	Kazakh	7575	Serbian	8382
Bashkir	6665	Kernewek	7587	Shona	8378
Belarusian	6669	Khmer	7577	Shqip	8381
Bengali	6678	Kinyarwanda	8287	Sindhi	8368
Bihari	6672	Kirghiz	7589	Sinhalese	8373
Bislama	6673	Komi	7586	Slovensky	8373
Bokmål, Norwegian	7866	Korean	7579	Slovenian	8376
Bosanski	6683	Kuanyama; Kwanyama	7574	Somali	8379
Brezhoneg	6682	Kurdish	7585	Sotho; Southern	8384
Bulgarian	6671	Lao	7679	South Ndebele	7882
Burmese	7789	Latina	7665	Sundanese	8385
Castellano, Español	6983	Latvian	7686	Suomi	7073
Catalán	6765	Letzeburgesch;	7666	Swahili	8387
Chamorro	6772	Limburgan; Limburger	7673	Swati	8383
Chechen	6769	Lingala	7678	Svenska	8386
Chewa; Chichewa; Nyanja	7889	Lithuanian	7684	Tagalog	8476
中文	9072	Luxembourgish;	7666	Tahitian	8489
Chuang; Zhuang	9065	Macedonian	7775	Tajik	8471
Church Slavic; Slavonic	6785	Malagasy	7771	Tamil	8465
Chuvash	6786	Magyar	7285	Tatar	8484
Corsican	6779	Malayalam	7776	Telugu	8469
Česky	6783	Maltese	7784	Thai	8472
Dansk	6865	Manx	7186	Tibetan	6679
Deutsch	6869	Maori	7773	Tigrinya	8473
Dzongkha	6890	Marathi	7782	Tonga (Tonga Islands)	8479
English	6978	Marshallese	7772	Tsonga	8483
Esperanto	6979	Moldavian	7779	Tswana	8478
Estonian	6984	Mongolian	7778	Türkçe	8482
Euskara	6985	Nauru	7865	Turkmen	8475
Ελληνικά	6976	Navaho; Navajo	7886	Twi	8487
Faroese	7079	Ndebele, North	7868	Uighur	8571
Français	7082	Ndebele, South	7882	Ukrainian	8575
Frysk	7089	Ndonga	7871	Urdu	8582
Fijian	7074	Nederlands	7876	Uzbek	8590
Gaelic; Scottish Gaelic	7168	Nepali	7869	Vietnamese	8673
Gallegan	7176	Norsk	7879	Volapuk	8679
Georgian	7565	Northern Sami	8369	Walloon	8765
Gikuyu; Kikuyu	7573	North Ndebele	7868	Welsh	6789
Guarani	7178	Norwegian Nynorsk;	7878	Wolof	8779
Gujarati	7185	Occitan; Provençal	7967	Xhosa	8872
Hausa	7265	Old Bulgarian; Old Slavonic	6785	Yiddish	8973
Herero	7290	Oriya	7982	Yoruba	8979
Hindi	7273	Oromo	7977	Zulu	9085
Hiri Motu	7279	Ossetian; Ossetic	7983		
Hrwatski	6779	Pali	8073		
Ido	7379	Panjabi	8065		
Interlingua (International)	7365	Persian	7065		
Interlingue	7365	Polski	8076		
Inuktitut	7385	Português	8084		



Manufactured under license from Dolby Laboratories. Dolby and the double-D symbol are trademarks of Dolby Laboratories.



Manufactured under license under U.S. Patent#: 5,451,942 & other U.S. and worldwide patents issued & pending. DTS and DTS Digital Out are registered trademarks and the DTS logos and Symbol are trademarks of DTS, Inc. © 1996-2008 DTS, Inc. All Rights Reserved.



Windows Media and the Windows logo are trademarks, or registered trademarks of Microsoft Corporation in the United States and/or other countries.



DivX, DivX Certified and associated logos are trademarks of DivX, Inc. and are used under license.
Plays DivX[®] video with menus, subtitles and audio tracks.



The USB-IF Logos are trademarks of Universal Serial Bus Implementers Forum, Inc.



The Real logo are trademarks or registered trademarks of RealNetworks, Inc.

English 6

中文(简体) 52

English

中文(简体)

目录

概况

基本内容.....	54
安放须知.....	54
版权声明.....	54
提供配件.....	54
清洁光碟.....	54
回收须知.....	54

产品概览

您的DVD播放机.....	55
遥控器.....	56-58
使用遥控器.....	58

连接

基本连接.....	59-60
步骤1:连接电视机.....	59
选择1:使用复合视频插孔(CVBS).....	59
选择2:使用色差视频插孔(YPbPr).....	59
步骤2:连接电源线.....	60
选择性连接.....	61-62
连接到多声道接收器.....	61
连接模拟立体声系统.....	61
连接数字AV功放机/接收机.....	62

基本设置

启动.....	63-65
搜索正确的收看频道.....	63
选择您喜欢的语言.....	63-64
屏幕显示语言(OSD).....	63
DVD播放的音频,字幕,碟片菜单语言.....	64
设定逐行扫描功能.....	65

光碟播放

碟片操作.....	66-75
可播放的碟片类型.....	66
DVD碟片的区域码.....	66
碟片播放.....	67
基本播放控制.....	67
影像光碟的其他播放功能.....	68
使用光碟目录.....	68
切换音频语言.....	68
切换字幕语言.....	68
放缩画面.....	68
播放控制(只对VCD/SVCD).....	68

使用显示菜单选项.....	69-71
选择标题/章节/曲目.....	69
切换镜头角度.....	69
播放时间搜索.....	70
显示播放时间.....	70
预览功能(DVD/VCD/SVCD).....	70
选择多种重复模式.....	71
重复播放某一片段(A-B).....	71
音乐CD的特殊功能.....	72
播放DVD iX®碟片.....	72
播放RMVB/RM 碟片.....	72
播放JPEG 图片文件(滚动播放).....	73
预览功能.....	73
图片缩放.....	73
旋转或翻转图片.....	73
播放MP3/WMA 碟片.....	74
音乐和图片文件同时播放.....	75
卡拉OK 操作.....	76
播放卡拉OK 光碟.....	76
使用卡拉OK 菜单播放.....	76
USB 播放	
USB 操作.....	77
创建MP3	
制作MP3文件.....	78
将音频CD 制作成MP3格式.....	78
设置选项	
菜单设置选项.....	79-86
进入设置菜单.....	79
通用设定页.....	80
音频设定页.....	81-83
视频设定页.....	84
初期设定页.....	85-86
其他	
其他功能.....	87
安装最新软件.....	87
故障指南.....	88-90
规格说明.....	91
词汇.....	92

警告!

本系统不包含任何用户自行维修配件,所有的维修工作须由专业人员进行。

安放须知

寻找合适的位置

- 将本装置放置在平坦,坚硬和稳固的表面上。切勿放在地毯上。
- 切勿将本装置放在其他可能令本机受热的设备上(例如:接收器或扩音器)。
- 不要将任何物品放置于本机下面(如CDs,杂志等)。
- 应将本机置于离电源插座近的地方,以便于插头易于插入插座。

通气空间

- 将本机器放置在通风良好的位置,防止内部过热,保持机器背部和顶部最少有10厘米(4.0")的间隙,左侧和右侧有5厘米(2.0")的间隙,以防止过热。

避免高温、潮气、水及尘埃

- 机器不应暴露于正在滴水或喷水的环境中。
- 切勿在产品上放置任何可能对本机造成损坏的物品(例如:装有液体的物件、点燃的蜡烛)。

版权声明

对受拷贝保护的资料,包括电脑程序软件,文件,广播及音频刻录文件,未经授权进行拷贝制作副本,这是侵犯版权的行为,已构成刑事犯罪。故禁止对本机的这种行为。

提供配件

- 1带电池的遥控器
- 1音频/视频接线(黄/白/红)

清洁光碟

当心!

有损坏碟片的危险!切勿使用溶剂例如:苯、稀释剂、市面上出售的清洁剂或抗静电的喷剂清洁光碟。

- 如要清洁光碟,请使用具有微纤维的清洁软布,由光碟的中心以直线方向抹至碟边。

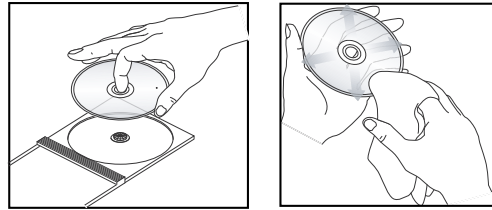

回收须知

本说明书是用无污染的纸质印刷.该机中含有很多可以回收循环使用的物件.如果您要处理老化的机器,请将本机携至回收站.请您查看并按当地处理包装物品和废弃电池和老化设备的相关规定处理。

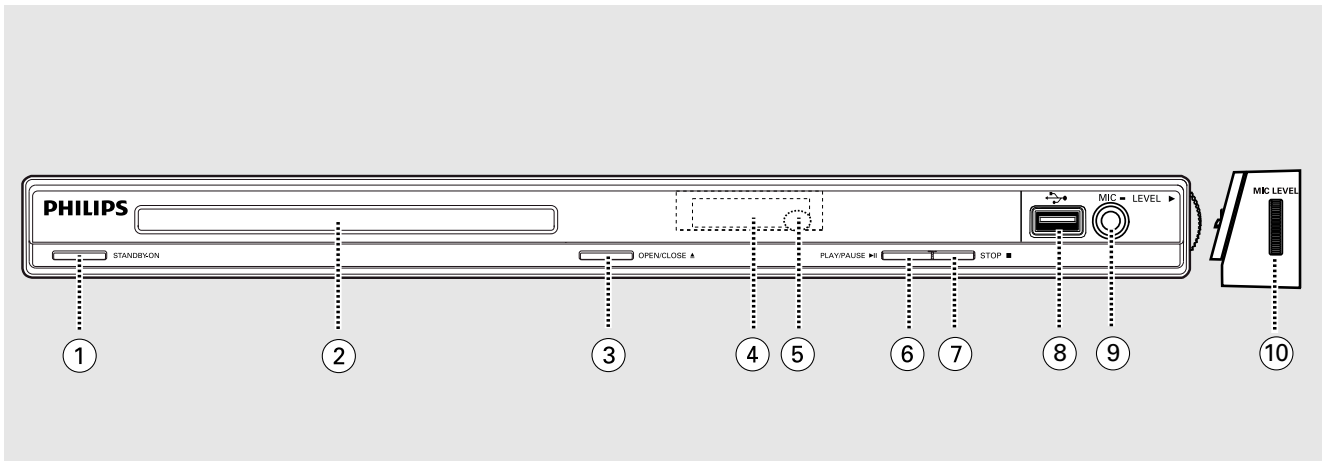

① **STANDBY-ON**

- 打开本机或关闭本机转到待机模式。

② **Disc tray**

③ **OPEN/CLOSE ▲**

- 打开或关闭光碟仓门。

④ **Display panel**

- 显示当前碟机的播放状态。

⑤ **IR Sensor**

- 将遥控器指向遥感器。

⑥ **PLAY/PAUSE ►►**

- 启动或暂停播放。

⑦ **STOP ■**

- 停止播放。

⑧ **(USB) 插孔**

- 用于USB闪存盘或数码相机输入。
* 并不能支持所有的品牌和型号的数码相机用于此。

⑨ **MIC**

- 用于麦克风连接。

⑩ **MIC LEVEL**

- 麦克风音量调节。

遥控器

中文(简体)

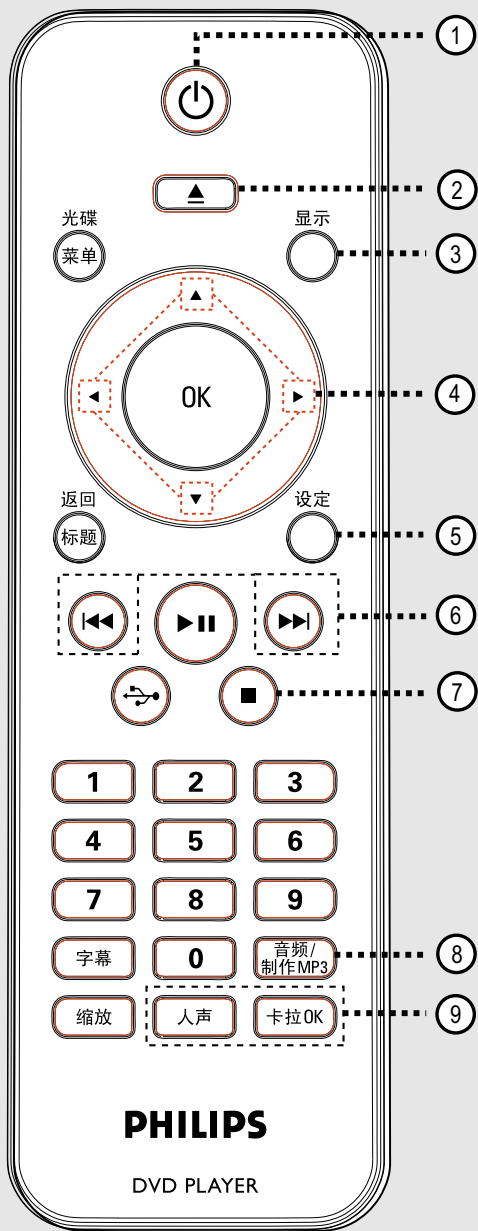

- ① **⏻** (待机-开启)
 - 打开本机或关闭本机到待机模式。
- ② **⏮** (开/关仓)
 - 打开或关闭光碟仓门。
- ③ **显示**
 - 显示当前状态或碟片信息。
- ④ **⏮ ⏭ ⏪ ⏩**
 - **⏮ ⏭**:上下移动光标或按上下键慢进/慢退搜索。
 - **⏪ ⏩**:左右移动光标或按左右键快进/快退搜索。
- ⑤ **设定**
 - 进入或退出设置菜单。
- ⑥ **⏮/⏩** (上一个/下一个)
 - 跳至上一个/下一个标题/章节/曲目。
 - 长按该键可以进行快退/快进搜索。
- ⑦ **■** (停止)
 - 停止播放。
- ⑧ **音频/制作M P3**
 - 选择音频语言或声道。
 - 进入制作M P3菜单。
- ⑨ **人声**
 - 选择音频模式或卡拉OK方式。

卡拉OK

 - 在‘麦克风’,‘音量’,‘回音’或‘变调’‘卡拉OK评分’之间切换。

- ⑩ 光碟菜单
 - 进入或退出碟片内容菜单。
 - 开关播放控制模式，仅对VCD 2.0 SVCD。
- ⑪ OK
 - 确认输入和选项。
- ⑫ 返回/标题
 - 返回到前一个菜单或显示标题菜单。
- ⑬ ►|| (播放/暂停)
 - 开始或暂停播放。
- ⑭  (USB)
 - 切换到USB模式和显示USB设备的内容。
- ⑮ 数字键 0-9
 - 选择碟片的曲目或章节号。
- ⑯ 字幕
 - 选择DVD字幕语言。
- ⑰ 缩放
 - 放缩电视画面。

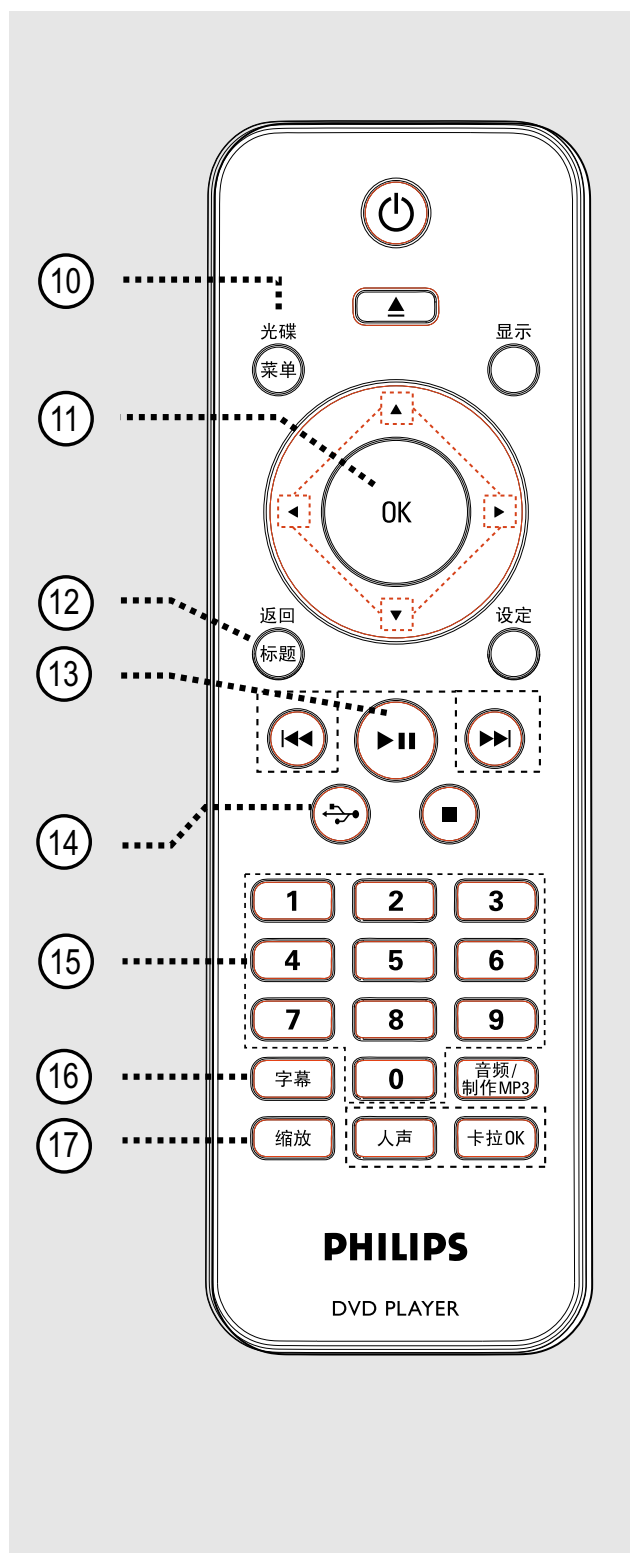

遥控器 (续)

使用遥控器

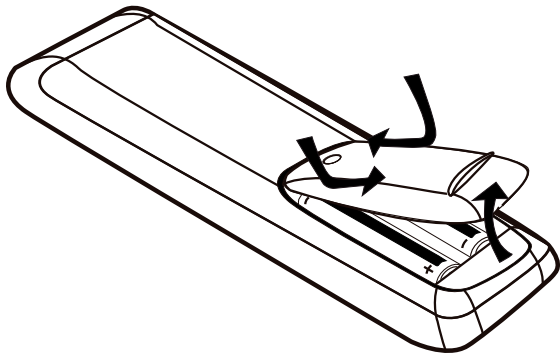

- 1 打开电池盖。
- 2 请按照电池盒内的 (+-) 指示，装入两枚R 03或AAA 电池。
- 3 盖上电池盖。
- 4 将遥控器直接对准前控板上的遥控感应器 (IR)。

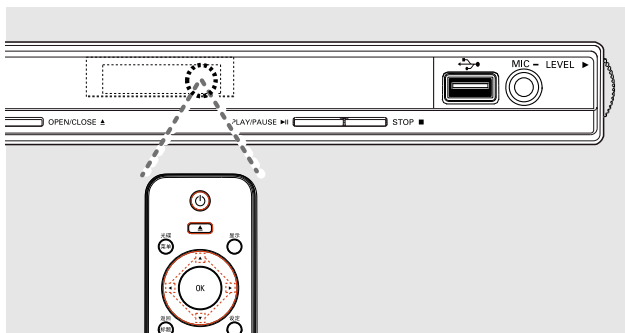

注意：

操作DVD 播放机时，请勿在遥控器和DVD 播放机之间放置任何物品。

- 5 选择想要操作的功能键 (例如 ►||)。

警告！

- 当您在很长一段时间不会使用遥控器或电池用完时，请将电池取出。
- 不要将新、旧或不同型号电池混用。
- 电池本身含有化学成分，请将其及时放到合适的地方。

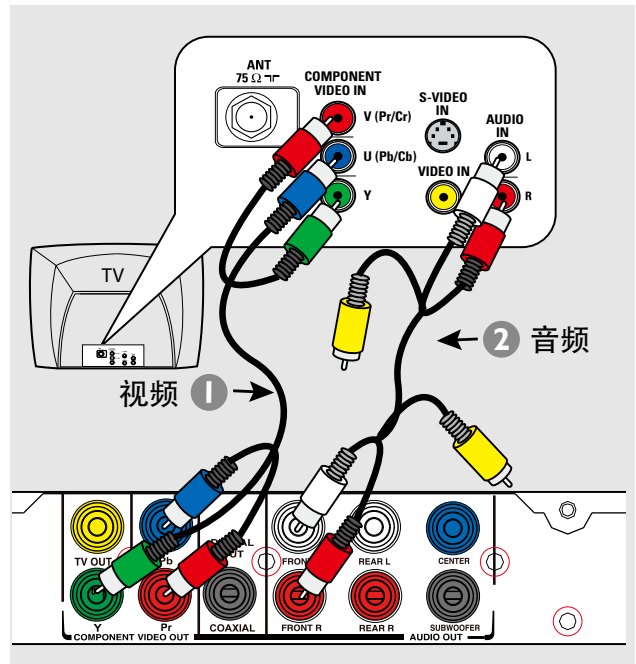
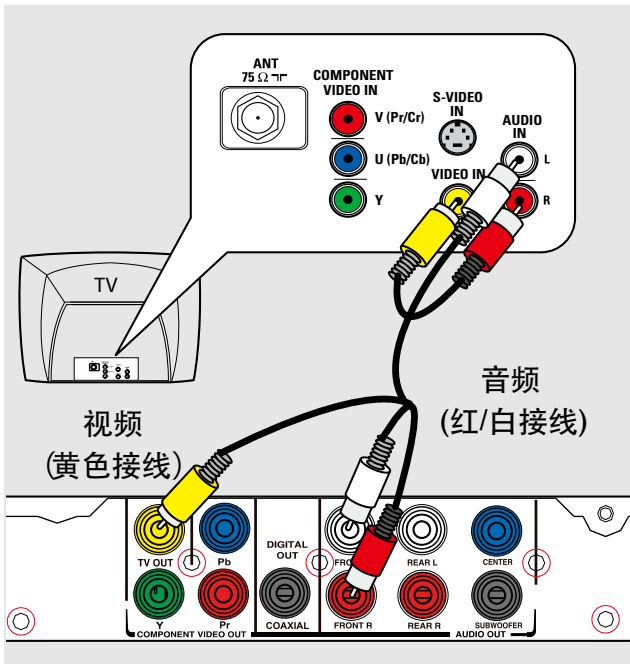

步骤1: 连接电视机

该连接可以使您欣赏到本机的播放影像。

您只需选择下列选项之一进行视频连接。

- 标准电视, 按选项1连接。
- 逐行扫描电视, 按选项2连接。

有益提示:

- 您可以根据可用性和您的要求, 用不同的连接方式将本机连接到您的电视机上。您也可以在 www.connectivityguide.philips.com 上查看全面的交互操作指引, 帮助您连接您的产品。

选项1: 使用复合视频插孔(CVBS)

您可以用复合视频线将本机连接到电视机上, 该连接可以提供良好的画质。

- 使用视/音频接线(附送), 将本机的 TV OUT 和 AUDIO OUT FRONT L/R 插孔, 连接到电视机的视频输入插孔(黄色)和音频输入插孔(红/白)。

选项2: 使用色差视频插孔 (Y Pb Pr)

您可以通过色差视频接线将本机连接到电视上(此连接可提供高质量的画面)。只有连接了YPbPr插孔, 并且连接的是逐行扫描电视, 您才可以享受逐行扫描影像效果。

- 1 使用色差视频接线(红/蓝/绿色-无附送), 将本机的YPbPr插孔, 连接在电视机相应的色差视频输入插孔上(或标记为Y Pb/Cb Pr/Cr或YUV)。
- 2 使用音频线(附送)将本机上的AUDIO OUT FRONT L/R 插孔, 连接在电视机对应的AUDIO IN 插孔(红/白)上。黄色的视频插头断开。
- 3 逐行扫描设置详情, 请到“启动-设定逐行扫描功能”一节了解。

基本连接 (续)

中文(简体)

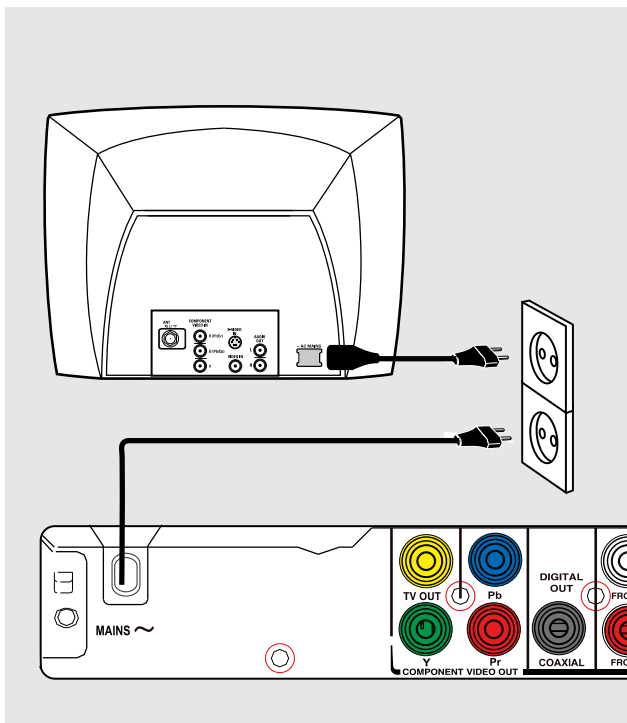

步骤 2：连接电源线

所有连接妥当之后，将AC电源线插到电源插座上。

在电源开启时，切勿改变任何连接。

有益提示：

— 参看本品背面或底部供查看的类别标示和额定数值。

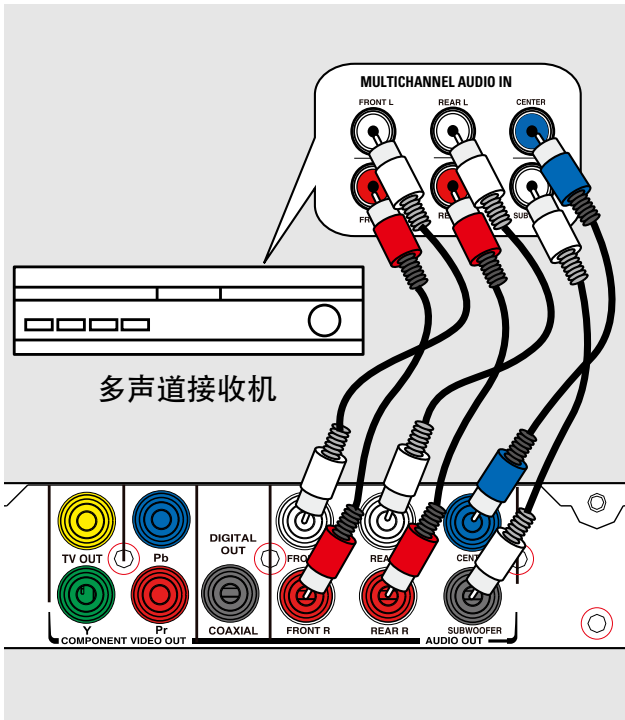

连接多声道接收器

您可以将本机连接到多声道系统，享受 5.1 声道音频。

- ① 使用音频线(不提供)将本机上的音 **AUDIO OUT (FRONT L/R, REAR L/R, CENTER 和 SUBWOOFER)** 用连接到连接设备相应的音频输入插孔。
- ② 对于视频连接，请参看“基本连接-步骤1：连接电视机”，了解详情。

有益提示：

-您必须选择合适混合音频设置，否则没有声音输出，或有干扰声音。请参看“菜单设置选项-音频设定页-模拟输出”，了解详情。

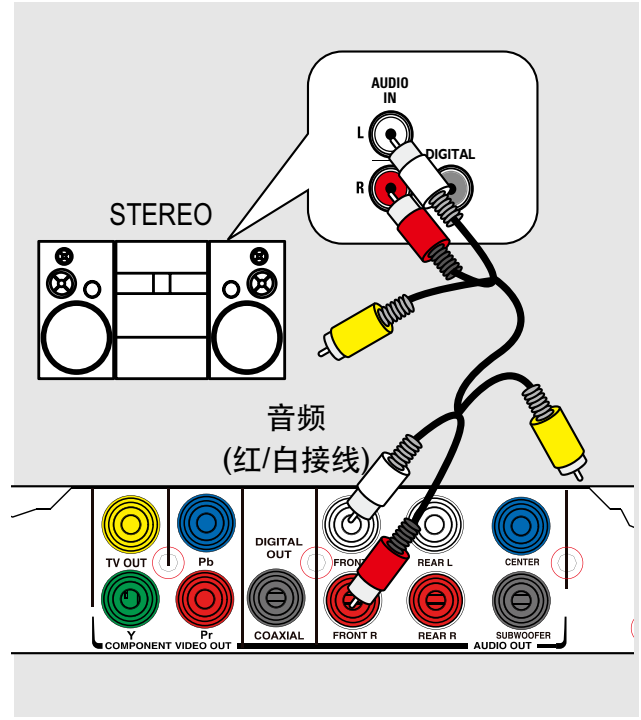

连接模拟立体声系统

为了享受立体声系统输出效果，您可以将本机连接到两声道立体声系统（例如，微型声音系统，模拟接收机）。

- ① 使用音/视频线(提供)，将本机的 **AUDIO OUT FRONT L/R**插孔和连接设备的音频输入插孔(红/白)连接起来.使黄色视频线处于断开状态。
- ② 对于视频连接，请参看“基本连接-步骤1：连接电视机”，了解详情。

有益提示：

-参看“菜单设置选项-音频设定页”，选择最佳的音频设置。

选择性连接 (续)

中文(简体)

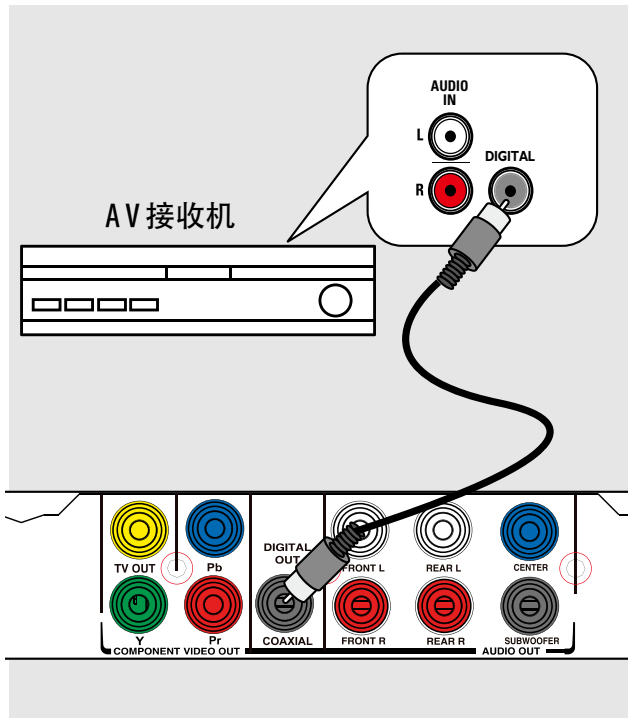

连接数字AV功放机/接收机



为了享受到良好的声效，您可以将本机连接到AV功放机/接收机。

- 1 使用同轴接线(不提供)，将本机的 COAXIAL DIGITAL OUT 插孔连接到连接设备的数字同轴输入插孔。
- 2 对于视频连接，请参看“基本连接-步骤1：连接电视机”，了解详情。

有益提示：

-您必须选择合适的数字音频设置，否则没有声音输出，或有干扰声音。请参看“菜单设置选项-音频设定页-数字音频设定”，了解详情。

搜索正确的收看频道



- ① 按  键，启动机器。
- ② 打开电视机并切换到正确的收视频道。您应该可以在电视机上看见DVD的蓝色背景。
 - 您可以切换到电视上最低的频道，按Channel Down，直到您看到收视频道。
 - 您可以反复按电视遥控器上的  键。
 - 通常，这个频道在最高和最低的频道之间，可能是FRONT, A/V IN, VIDEO等。
 - 参照您的电视机说明书中关于如何选择收视频道的说明。
- ③ 如果您要使用外部设备(例如:音频系统或接收机)，请开启这些设备并为本机输出选择合适的输入源。请参阅该设备使用说明了解详情。

选择您喜欢的语言

根据您的国家或区域选择不同的语言。屏幕上的提示与本说明书内的图示也许不一致。

屏幕显示语言(OSD)

您可以改变本机的屏显菜单语言，一旦您设定了该语言，它就会生效。

- ① 按遥控器上 设定 键，
 - {通用设定页} 出现。
- ② 按   键选择菜单上的 {屏幕显示语言}，再按  。

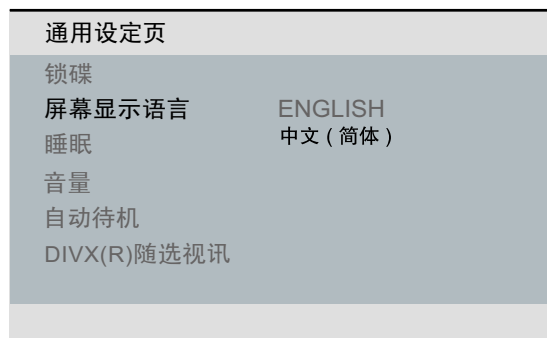

- ③ 选择一种语言，按OK确认选项。

DVD 播放的音频, 字幕, 碟片菜单语言

你可以选择你需要的语言播放DVD, 若光碟中没有您所选的语言, 系统只会用光碟的默认语言来播放。

- 1 按两次 **■** 键停止播放(如有), 然后按遥控器上的 **设定** 键。
- 2 反复按 **▶** 键选择 {初期设定页}。
- 3 按 **▲ ▼** 键选取下列一个选项, 然后按 **▶** 键。

初期设定页	
音频	英文
字幕	中文
碟片菜单语言	法文
年龄控制	西班牙文
PBC	葡萄牙文
MP3/JPEG 播放	波兰文
密码	意大利文

{音频}

选择此项可改变碟片声音语言。

{字幕}

选择此项可改变碟片字幕语言。

{碟片菜单语言}

选择此项可改变碟片菜单语言。

- 4 使用 **▲ ▼** 键选择所需语言, 并按 **OK** 键确认。

如果菜单中没有您需要设定的语言, 请选择 {其他}, 然后使用遥控器上的数字键 (0-9) 输入四位语言数字代码 'XXXX' (请参阅(Language Code)) 并按 **OK** 键。

- 5 重复步骤由 3 至 4 选择其他语言设定。

设定逐行扫描功能

(只适用于逐行扫描电视)

逐行扫描播放每秒扫描帧数是隔行扫描(普通的电视系统)播放的两倍。所以在几乎多一倍的扫描线数下,逐行扫描可提供更高的图象解析度和质量。

在你开始之前...

— 确保您已用YPbPr接线将DVD播放机与具有逐行扫描功能的电视机连接在一起。(请参阅“选项2:使用色差视频插孔(YPbPr)”)。

- ① 启动电视机,为本机选择正确的收视频道。
→ 确保电视逐行扫描模式关闭(或已设置为隔行扫描模式),请参照您的电视机说明书。
- ② 启动本机,按遥控器上的 设定 键。
- ③ 反复按 ► 键,选择 {视频设定页}。
- ④ 重复按 ▲ ▼ 选择菜单上的 {逐行扫描} > {开},然后按OK确认。

视频设定页	
电视机制式	
屏幕画面比例	
逐行扫描	开
画质设定	关

- ⑤ 阅读电视屏幕上的提示信息,选择菜单上 {OK} 来确认您的选择,再按OK确认选项。

只有打开您的电视机的逐行扫描模式此时才会有画面显示。

- ⑥ 打开电视机的逐行扫描模式,请参看您的电视机的说明书。

→ 一条信息会出现在电视机上。

- ⑦ 选择菜单上 {OK} 来确认您的选择,再按OK。

→ 设定已经完成,现在您可以开始享受高质量的画面了。

如果没有提示画面显示:

- ① 按 ▲ 键出仓。
- ② 按遥控器上的数字键 ‘1’,
→ 电视屏幕会出现DVD蓝色背景画面。

有益提示:

— 如果屏幕上显示扭曲/空白的画面,请等待,15秒后自动恢复。
— 有些逐行扫描的电视,不能完全和该本机兼容,在逐行扫描模式播放DVD视频光碟时,会出现不自然的画像,这种情况下,请关闭本机和电视机的逐行扫描功能。

可播放的碟片类型



本机可以播放下列碟片：

- 数码通用光碟 (DVDs)
- 视频 CDs (VCDs)
- 超级视频光碟 (SVCDs)
- 封盘的DVD刻录盘 (DVD±R)，
DVD写入盘 (DVD±RW)
- 集成的音频碟 (CDs)
- MP3/WMA 曲目
 - 文件的扩展名为 '.mp3'，
'wma'。
 - JPEG/ISO 格式。
 - 最多每行显示14个字母。
 - 支持比特率：
 - 32 - 320 kbps (MP3)
 - 64 - 192 kbps (WMA)
- CD-R(W)/DVD+R(W)上的图片文件 (Kodak, JPEG)
 - 文件的扩展名为 '.JPG' 而不是 '.JPEG'
 - JPEG/ISO 格式。
 - 只能显示DCF-标准静止影像或者 JPEG 图片。
- CD-R(W)/DVD+R(W)上的DivX文件
 - 文件的扩展名为 '.AVI' 或 '.MPG'。
 - DivX® Certified
 - 支持Q-Pe精确动作补偿。
 - 整体动作补偿(GMC)播放。
- CD-R(W)/DVD+R(W)上的Real Media Variable Bitrate (RMVB) 文件。
 - 文件的扩展名为 '.RMVB' 或 '.RMV'。

- CD-R(W)/DVD+R(W)上的Real Media (RM)文件。
 - 文件的扩展名为 '.RM'。

DVD 碟片的区域码

DVD 碟片和机器本身都有地区限制。在播放碟片之前，要确保碟片和机器的区域是一样的，本机的区域码显示在背板上。

地区	可播放光碟
美国和加拿大地区	 
英国和欧洲地区	 
亚太地区，台湾， 韩国	 
澳洲，纽西兰， 拉坦 (Latam)	 
俄罗斯和印度地区	 
中国，开科斯 群岛，瓦里斯及 富都拿群岛	 





提示：

- 可支持最大10个片段的CD碟，最多10个片段的DVD碟。
- 只支持封盘的DVD-R和DVD-RW多片段。

注意:

- 当您按下按钮, 电视画面若出现无效标识, 表示该功能不适用于当前播放的碟片或当前的播放时间。
- 除了碟片外, 切勿将任何物品放置于仓门上, 不然, 会造成碟机无法工作。



碟片播放

- ① 按  键启动本机。
- ② 打开电视机并选择本系统正确的收视频道。
- ③ 按  键打开光碟仓门。
- ④ 将光碟放入光碟托盘, 然后再次按  键。
→ 请确有碟片标签的一面朝向您。
- ⑤ 光碟自动进行播放。
→ 如果没有自动播放, 请按  键。
→ 参看之后的页面, 了解更多的播放选项和功能。



有益提示:

- 切勿手动关闭仓门。
- 若您播放某一区的光碟出现问题, 请先移走光碟并尝试播放另一张光碟。没有正确格式化的光碟, 不能在本机播放。
- 根据碟片配置及特性的不同, 或因为碟片录制条件及编辑使用软件的不同, 有些碟片可能无法在本机中播放。

基本播放控制**播放暂停**





- 在播放进行中, 按  键。
→ 要恢复播放, 按  键。

选择其他标题/章节/曲目

- 按  /  键, 或数字键输入曲目/标题/章节号。
→ 如果当前是重复曲目模式, 那么再按  键就会重播同一曲目/章节/标题。





向前或向后搜索

(对JPEG碟无效)

- 长按  /  键。
→ 搜索时, 反复按  /  键选择不同的搜索速度 2X, 4X, 8X, 16X 或 32X (快进或快退)。
→ 按  键恢复正常播放。

慢放模式播放

(对于CD/WMA/MP3/ JPEG碟无效)

- 在播放过程中, 按  /  键启动慢放模式。
→ 声音将会静止. 反复按  /  键选择不同的播放速度 (1/2, 1/4, 1/8 或 1/16)

注意: 慢退播放可能仅对DVD有效。

→ 按  键恢复正常播放。**停止播放**

- 按  键。

有益提示:

- 对于影像光碟, 即使碟片出仓或系统处于待机模式, 本系统可以从停止点恢复播放。这样, 如果您想从开始处播放, 当电视屏幕上出现 {从最开始播放, 按 [PREV]} 时, 按  键。
- 停止或暂停播放约5分钟, 屏保会自动启动。

影像光碟的其他播放功能

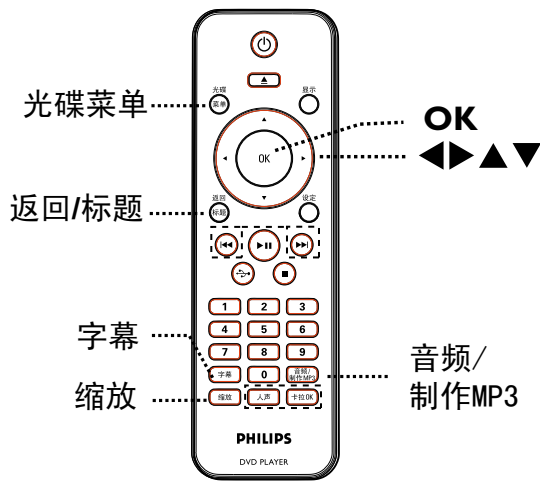

注意:

这里描述的某些功能,对某些碟片来说不能实现,请参考随碟片附赠的说明。

使用光碟目录

依碟片的类型而定,当您载入碟片后,电视屏幕可能会出现目录菜单。

选择播放功能或项目

- 使用遥控器上的 ▲ ▼ ◀ ▶ 键或数字键(0-9)进行选择,然后按OK键开始播放。

进入或退出目录

- 按遥控器上的 光碟菜单 键。

切换音频语言

该操作只有对有多语言声道设置的DVDs,或多声道设置的VCDs/SVCDs有效。

对于DVD,

- 反复按 音频/制作MP3 键,选择可实现的音频语言。

对于VCD/SVCDs

- 按 音频/制作MP3 键,选择光碟提供的声道。

切换字幕语言

该操作只有对有多字幕语言设置的DVD.碟片播放时,您可以切换您喜欢的字幕语言。

- 反复按 字幕 选择不同的字幕语言。

放缩画面

此功能可让您将电视屏幕上的图像进行缩放以及移动放缩影像。

- 1 在播放进行中,反复按 缩放 键可显示图像的不同比例。
→播放将会继续。
- 2 使用 ▲ ▼ ◀ ▶ 键移动放大图像。
- 3 重复按 缩放 键回到原来的尺寸。

播放控制(VCD和SVCD)

播放控制(PBC)播放可以使您按显示的菜单对VCDs/SCDs光碟进行交互播放。

该功能对PBC功能的VCD(只限2.0版本)和SVCD有效。

- 按 光碟菜单 键打开或关闭PBC模式。
→若PBC模式打开,电视屏幕将会出现PBC菜单(若有)。
→若PBC模式关闭,会跳过碟片菜单,从开头播放。
- 如果PBC是‘开’,在播放进行中,按 返回/标题 键返回PBC菜单。

有益提示:

- 当PBC打开时,无法用数字键0-9选曲。

使用显示菜单选项

0 SD 菜单显示碟片播放信息(例如,标题或章节号码,已播放时间,声音/字幕语言),通过菜单可进行多项操作,而不会中断光碟的播放。

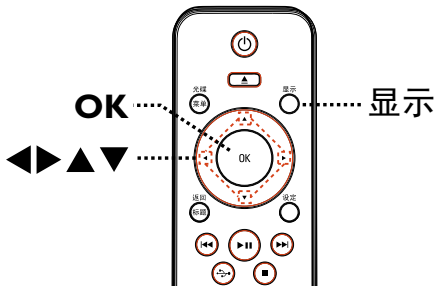

- 1 在播放过程中,按遥控器上的显示键。
→ 碟片的播放信息将会显示在电视屏幕上。

DVD

菜单	▶		
标题	01/01		
章节	01/01		
音频	5.1声道	其它	
字幕	关	▼	
位率	61		标题播放时间 0:48:59

VCD/SVCD

菜单	▶		
曲目	01/21		
全碟时间	1:12:32		
曲目时间	0:02:29		
重复 ab	关	▼	
位率	61		全碟时间 0:48:59

- 2 用 ▲ ▼ 键查看信息,按OK键进入。

- 3 用数字键输入曲目编号/时间 或用 ▲ ▼ 键选择。

- 4 按OK键确认。
→ 播放将会转至所选的时间,或标题/章节/曲目。

选择标题/章节/曲目

该选项可以使您跳至当前碟片特定的标题/章节/曲目。

- 1 在显示菜单选到{标题}/{章节}/{曲目}按▶。
- 2 使用数字键0-9输入有效的数字。
→ 播放会跳到选定的操作。

切换镜头角度

此功能只对含有从不同角度录制的DVD碟片有效.使您可以从不同的角度欣赏画面。

- 1 在显示菜单中,选择{角度}选项,然后按▶键。
- 2 使用数字键0-9输入有效的角度数字。
→ 播放将会转至所选的角度。

碟片操作(续)

播放时间搜索

您可以通过此功能跳至当前碟片的某个时间点。

- 1 在显示菜单中,选择 {标题时间} / {章节时间} / {全碟时间}/ {曲目时间}, 然后按 ► 键。
- 2 使用数字键0-9输入您希望的播放起始点(例如 034:27)。
→ 播放将会转至所选时间。

显示播放时间

此功能可以显示当前碟片剩余/已播放时间。

- 1 在显示菜单中,选择 {时间显示} 然后按 ► 键。
→ 显示信息会因碟片的种类不同而不同。

对于DVD

显示	说明
标题/章节播放时间	标题或章节已经播放时间
标题/章节剩余时间	标题或章节剩余播放时间

对于VCD/SVCD

显示	说明
全碟/ 曲目时间	碟片或曲目已播放时间。
全碟/ 曲目剩余时间	碟片或曲目剩余播放时间

预览功能 (VCD/SVCD/DVD)

此预览功能使您预览碟片VCD /SVCD 中的相关摘要。

- 1 选择显示菜单中的 {预览}, 然后按 ► 键。
→ 预览菜单出现。

(DVD)



(VCD/SVCD)



- 2 按▲ ▼ 键选择预览类型, 然后按 OK 键。
→ 电视屏幕将会显示每个片段的小图片。

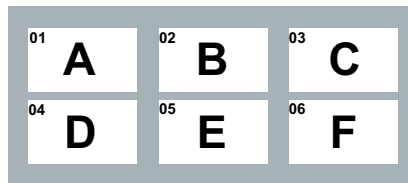

- 要想去前一页或下一页, 按 ◀◀ / ▶▶ 。
- 3 按 ▲ ▼ ◀ ▶ 选择一个您需要小图片, 并按OK键从这个图片开始播放。

选择多种重复模式

该功能可以使您选择不同的重复播放模式。

对于DVD/VCD/SVCD

- 在显示菜单中,移动光标到 {重复播放}, 按▶。

DVD

- 章节(重复播放当前章节)
- 标题(重复播放当前标题)
- 全部(重复播放整个光碟)
- 关(退出重复播放)

VCD/SVCD

- 曲目(重复播放当前曲目)
- 全部(重复播放整个光碟)
- 关(退出重复播放)

对于音乐CD

- ① 反复按 显示, 选择 {关}, 然后用 ◀ ▶ 选择下列重复模式。
 - 曲目(重复播放当前曲目)
 - 全部(重复播放整个光碟)
 - 关(退出重复播放)

对于M P3/W M A/JPEG /D ivX

- ① 在 ■ 停止播放。
- ② 反复按 显示 键, 选择下列重复模式。
 - 单曲播放(播放当前文件一次)
 - 单曲重复(重复播放当前文件)
 - 目录重复(重复播放当前文件夹中所有文件)
 - 文件夹播放(播放文件夹中文件一次)

重复播放某一片段(A-B)

- ① 在显示菜单中, 移动光标到 {重复ab}。
- ② 在起点处按OK。
- ③ 再按OK, 确定片段终点。
→ 开始重复播放该片段。
- ④ 再按OK, 恢复正常播放。

有益提示:

- 只有在同一章节/曲目中, 片段重复播放功能才可能实现。

音乐CD的特殊功能

此功能是对音乐CD播放进行时间搜索。在碟片和曲目播放中,会跳到你输入的时间。

- 1 在播放进行中,反复按 **显示** 键,在不同的输入选项中进行切换。

显示	说明
盘片时间	在盘片内进行时间搜索
曲目时间	在曲目内进行时间搜索
选择曲目	选择当前碟片的任何曲目

- 2 使用数字键0-9输入您想开始的时间(分:秒)。→ 播放将会转至您所选择的时间或曲目。

播放D iVX®碟片

本机可支持D iVX®影片的播放,您可以通过您的电脑下载D iVX®影片并刻录到刻录光盘上播放,详情请参阅‘菜单设置选项’- {通用设定页>D iVX (R) 随选视讯}。

- 1 载入D iVX®光碟。
→ 电视屏幕会显示碟片菜单目录。
- 2 按 **▲ ▼** 键选择您想要播放的文件。
- 3 按**OK**键开始播放。

播放期间

- 如果D iVX®光碟有多语言字幕设置,您可以按遥控器上的 **字幕** 来切换字幕语言。
- 如果D iVX®光碟被刻录有多种语音语言,按遥控器上的 **音频/制作MP3** 键来选择不同的语言流。

有益提示:

- 字幕文件可支持以下文件扩展名 (.srt, .sub, sm i, .ssa, .txt), 但不会显示在文件导航菜单上。
- 字幕的文件名 (.sub)得保存在同一文件夹中和影片 (.avi)相同的文件名下。

播放RMVB/RM碟片

本机可支持播放RMVB/RM文件,您可以将文件从电脑拷贝到一张刻录光盘上。

- 1 载入一张RMVB/RM碟片。
- 2 按 **▲ ▼** 键选择您想要播放的文件。
- 3 按**OK**键开始播放。

有益提示:

- 文件扩展名必须是 '*.RMVB', '*.RMV' 或 '*.RM'。
- 不支持任何外部字幕。

播放 JPEG 图片文件(滚动显示)

在您开始播放之前。
您必须打开您的电视并设定到正确的视频输入频道。详情请参阅‘搜索正确的视频收看频道’。

- 载入图片CD (Kodak 图片CD /JPEG)。
→ 电视屏幕会显示碟片菜单。
→ 对于Kodak光碟, 图片会自动滚动播出。
按 ►|| 开始滚动播放。
- 在滚动播放期间：
- 按 ►|| 暂停或恢复播放。
- 按 ◀◀/▶▶ 选择播放同一文件夹的其他文件。

有益提示：
- 对于本系统而言, 由于单张碟片上编制了太多的歌曲/图片, 屏幕上显示碟片内容可能需要较长的时间。

支持的文件格式
- 文件扩展名为 ‘*.JPG’ 而不是 ‘*.JPEG’。
- 本系统可根据JPEG-EXIF格式(这种特别为几乎所有数码相机所使用)显示数码相机图片。它无法显示Motion JPEG 和其他除JPEG 外格式的图片.或有图片的音乐剪辑。

预览功能

- ① 在播放时, 按 显示 键。
→ 12张小图片将会显示在电视屏幕上。



- ② 按 ◀◀/▶▶ 键显示上一页/下一页上其他图片。
- ③ 按 ▲ ▼ ◀ ▶ 选择其中一张图片并按 OK 键开始播放。
- ④ 按 光碟菜单 键返回图片CD 目录。

图片缩放

- ① 在播放过程中, 反复按 缩放 键, 图片将按不同的比例显示。
- ② 使用 ▲ ▼ ◀ ▶ 键, 浏览放大的图片。

旋转或翻转图片

- 在播放过程, 按 ▲ ▼ ◀ ▶ 可旋转/翻转电视屏幕上的图片。

动作	遥控器
将图片上下翻转	▲
将图片水平翻转	▼
将图片逆时针旋转	◀
将图片顺时针旋转	▶

播放 M P 3/W M A 碟片

大部分刻录光盘上录制的光碟或市面上卖的CD碟中的M P 3/W M A文件都可以在本机上播放。

在您开始播放之前。
打开您的电视并设定到正确的视频输入频道。详情请参阅‘搜索正确的视频收看频道’。

- 1 载入M P 3/W M A光碟。
→ 根据光碟目录/文件配置的复杂程度，读取光碟的时间可能会超过30秒。
→ 电视屏幕会显示碟片菜单。

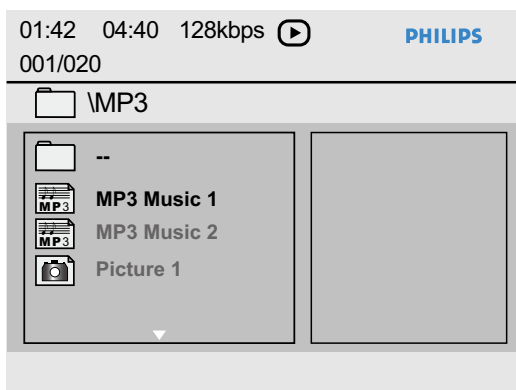

- 2 按 ▲ ▼ 键选择文件夹，并按O K键打开。
- 3 按 ▲ ▼ 键选择一个文件，并按O K键开始播放。
→ 从您选择的碟片开始播放，直到文件夹中文件全部播完为止。

在播放过程中，您可以：

- 按 |◀◀/▶▶| 选择当前文件夹中其他文件。
- 反复按 ◀/▶ 进行快进/快退搜索。
- 要选择当前碟的另一个文件夹，按 ▲ ▼ 返回根目录进行选择。
- 要停止播放，按■。

有益提示：

- 要想在载入M P 3/JPEG碟片后显示或跳过文件夹菜单，按‘设定’，然后到{初期设定页>M P 3/JPEG播放}设置。
- 由于网络下载期间的数字信息的传输质量问题，可能在您收听M P 3/W M A文件时，偶尔会有跳音现象，这是正常的。

音乐和图片文件同时播放

如果碟片既有M P 3/W M A文件, 又有J P E G 文件, 您可以实现音乐滚动播放。

- ① 载入一张含有M P 3/W M A和J P E G 图片文件的光碟。
- ② 选择菜单中的一个M P 3/W M A文件, 按▶|| 开始播放。
- ③ 在曲目播放时, 从碟片菜单中选择一个J P E G 文件, 按O K 键。
→ 图片动播放片开始, 文件会一直播放, 直到播完图片文件夹或专辑的所有文件为止。
- ④ 要停止同时播放, 按■ 两次。

有益提示:





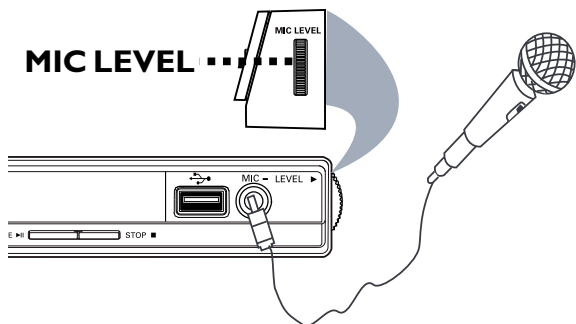

- 因为碟片的配置和特点,Kodak或J P E G 碟上的某些文件播放时可能会扭曲。
- 同时播放时,快进/快退或慢进/慢退功能无效。

播放卡拉OK 光碟

启动前 ...

你必须开启您的电视机设定到正确的视频输入频道。按电视遥控器上的AV, VIDEO SELECT或  键, 直到你看到DVD 蓝色背景。



- 1 将话筒(未提供)的插头插到DVD 机前面的MIC 插孔内。
- 2 载入卡拉OK 碟。
 - 如果出现碟片菜单, 按     进行选择, 按OK 开始播放。
- 3 反复按遥控器上的卡拉OK 键, 选择 {麦克风开/关}。
 - 按   键调节麦克风 {开} 或 {关}。
- 4 向上或向下旋转DVD 机侧面板的MIC LEVEL 旋钮来调节话筒的音量。
- 5 反复按 人声 键, 选择各种声音模式。
 - 您可以关闭人声, 或改变卡拉OK 碟的声音模式。
 - 开始享受卡拉OK 。



有益提示:

- 在连接这个话筒前, 请将话筒音量调节至最小, 以防止发出巨响。



使用卡拉OK 菜单播放

反复按遥控器上的卡拉OK 键进入卡拉OK 菜单。



{麦克风}

- 按   键调节麦克风 {开} 或 {关}



{音量}

- 按   键调节人声水平0 ~ 20。选择 {0} 为最低音量, {20} 为最高音量。



{回音}

- 按   键调节回音水平0 ~ 20。

{变调}

- 按   键在 -16 ~ +16 之间调节音调的高低。此功能可让您调节到配合您的嗓音。

{卡拉OK 评分}

- 按   键选择评分级别:

{关} - {初级} - {中级} - {高级}

注意: 如果唱完一首歌后, 您得30分超过30分, 分数会显示在电视上。按OK 退出卡拉OK 评分并恢复卡拉OK 部分。

有益提示:

- 卡拉OK 评分功能只对DVD 和VCD 有效。

您可以在USB闪存盘中播放或浏览数据文件(JPEG, MP3, WMA, DivX®, RMVB或RM), 但是不能编辑或拷贝数据文件。

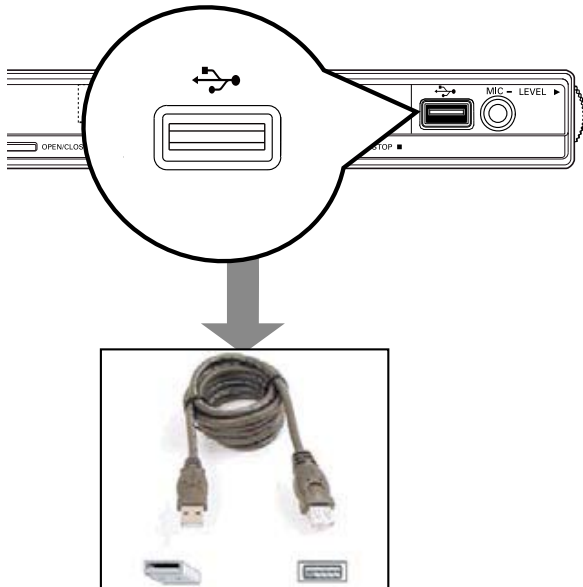

- ① 将USB闪存盘直接插入本机的USB插孔中。
- ② 检索到设备后, 电视上会出现一条信息。
- ③ 按遥控器上的USB图标进入USB中的数据文件。

- ④ 按▲▼键选择一个文件, 并按OK键开始播放
- 更多播放信息, 请参看‘播放DivX®碟片’, ‘播放RMVB/RM碟片’, ‘播放JPEG图片文件(滚动显示), 或‘播放MP3/WMA碟片’。
- ⑤ 按■停止播放。
- ⑥ 按遥控器上的USB图标, 退出菜单, 切换到碟片模式。
→ 现在您可以拔掉USB设备。

有益提示:

- 除了USB闪存盘外, USB插孔不支持其他USB设备。
- 本机最大支持300个文件夹, 648个文件。
- 如果USB不适用于USB插孔, 那么需要一个USB接线。
- 受拷贝保护的文件不能播放。

制作M P3文件

将音频CD 制作成M P3格式

该功能可以将音频曲目从音频CD 转化成M P3格式文件.制成的M P3文件被贮存在您的U SB设备中。

- 1 载入一个音频CD。
- 2 将U SB 闪存盘直接插入本机的  插孔中。
- 3 播放期间,按遥控器上的 音频/制作M P3 键。
- 4 读取电视上的信息,并按 {是} 确认您的选项,然后再按OK。
→制作M P3菜单出现。
→如果U SB 设备满了,一条警示信息会出现。

创建 MP3		曲目	
OPTIONS			
速度	普通	Track01	04:14
比特率	128kbps	Track02	04:17
CRT ID3	是	Track03	03:58
设备	USB 1	Track04	04:51
摘要		Track05	03:53
已选择	0	Track06	04:09
时间总计	00:00	Track07	04:38
开始	退出	全选	全部取消

- 5 在 {OPTIONS} 菜单中制作M P3文件的要求,然后按OK。

{速度}

选择制作速度。

{普通}	正常速度。 注意: 在制作过程同时,您可以欣赏到播放的内容。
{快速}	快速制作。

{比特率}

选择制作的比特率,默认设置为128kbps。

{CRT ID3}

创建ID3信息。

{是}	ID3信息包含在MP3文件里。
{否}	无ID3 信息。

{设备}

制作的M P3文件将储存在该U SB 设备中。

- 6 选到 {曲目} 菜单。用▲ ▼键选择您要转换的曲目,然后按OK。

- 要选择所有曲目,选到 {全选},然后按OK。



- 要撤销所有曲目的选择,选到 {全部取消},然后按OK。

- 7 开始创建曲目,选到菜单上的 {开始},按OK。

→ 制作过程菜单显示。

→如果U SB 设备满了,一条警示信息会出现。

→ 一个新文件夹在U SB 设备中自动生成,储存所有新生成的M P3文件。

注意:在制作过程中如果您按下面前面板和遥控器上的任意一键(待机/开启,停止,开/关仓, , , , 音频/制作M P3或OK),电视上会出现一条信息'是否要立即停止创建M P3?'选择

{取消},继续制作过程。

- 8 要退出菜单,选到菜单中的 {退出},按OK。

有益提示:

- DTS CD 和拷贝保护的CD 不能制作成M P3格式。

- 写保护和密码保护的U SB 的设备不能用来存储M P3文件。

进入设置菜单

您可以根据个人要求改变本系统设定。

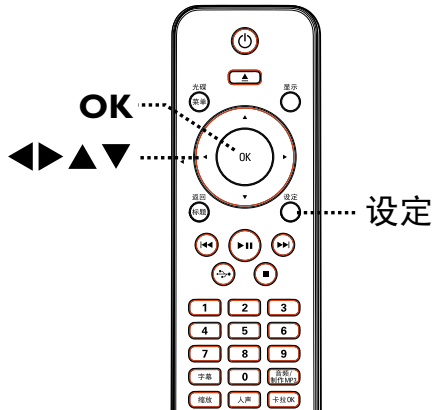

- ① 按遥控器上的 **设置** 键。
→ 显示设置菜单。
- ② 按 **◀▶** 键选取菜单中一个选项，然后按 **OK** 键。
- 如果您无法进入 {初期设定页}，按 **设置** 键退出菜单。然后，按 **■** 两次，再按 **设置** 键。
- ③ 使用 **▲▼** 选择所需的设置，并按 **▶** 键进入。
- ④ 选择您要改变的设置，按 **OK** 确认，返回之前设置的选项。
→ 在后面的页面会对各选项进行解释说明。
→ 在菜单选项中变灰，这意味着该设置当前状态下无法实现或不能更改。
- ⑤ 按 **设置** 键，退出设置菜单。

通用设定页

锁碟
屏幕显示语言
睡眠
音量
自动待机
DIVX(R)随选视讯

在本章节查看‘通用设定页’

音频设定页

模拟输出
数字音频设定
声音模式
扬声器设定
CD升频
夜间模式

在本章节查看‘音频设定页’

视频设定页

电视机制式
屏幕画面比例
逐行扫描
画质设定

在本章节查看‘视频设定页’

初期设定页

音频
字幕
碟片菜单语言
年龄控制
PBC
MP3/JPEG播放
密码

本章节查看‘初期设定页’

通用设定页 (标底线的选项是工厂默认设置)

锁碟

不是所有的碟片均由制造商分级或编码，您可以用碟片锁定功能来禁止播放某些特殊碟片。最多可锁定20张碟片。

{锁} - 锁住播放当前碟片。之后再次播放已锁碟片则需要输入一个6位数密码。默认的密码是'136900'，参看'通用设定页-密码'。

{无锁} - 可以播放任意碟片。

屏幕显示语言

选择本机屏幕显示菜单语言。

睡眠

睡眠定时器能使本系统在选择预设时间后自动切换到待机模式。

{15/30/45/60 分钟} - 选择预设时间使本系统自动切换到待机模式。

{关} - 关闭睡眠模式。

音量

该功能可以使您调整音量水平。

按◀▶键在0~20间调节音量级别。

自动待机

本若本机一段时间没有使用，那么它会自动切换到待机模式。

{开} - 如果播放停止或播放暂停后15分钟内不按任何按键，系统会自动切换到低功耗待机模式。

{关} - 关闭自动待机模式。

DivX(R)随选视频

飞利浦提供DivX®VOD(Video On Demand)注册码，这些编码可以使您从<http://www.divx.com/vod>网上的DivX®VOD服务上租用或购买视频。所有从DivX®VOD下载的影视均可在本机上播放。

按▶查看注册码，按OK键退出。

音频设定页 (标底线的选项是工厂默认设置)

模拟输出

如果您使用模拟音频插孔将本机的音频输出连接到音响设备或多声道音箱系统或电视上，那么需要设置该选项。

- {左/右声道} - 连接设备有内置的杜比Pro Logic 解码器.它可以把环绕声音通过两声道输出。
- {立体声} - 连接的设备只能通过两声道输出立体声音频。
- {多声道} - 连接的设备可以输出5.1声道音频。

数字音频设定

如果您使用数字输出插孔将本机的音频输出连接到功放/接收机，那么您需要设置该选项。

- {数字输出} - **{SPDIF关}**
关闭数字音频输出，如果您已用模拟音频插孔将本机连接到电视或立体声系统.那么请您 选择此项。

{All/源码}

连接的设备支持多声道音频格式，数字音频输出格式和碟片上的一样。

{PCM/解码}

连接的设备不支持多声道音频格式，所有音频信号都以PCM 格式输出(2-声道)。

- {LPCM输出} - **{48K}**
播放以48KHz采样率刻录的碟片时，选该设置。
- {96K}**
如果功放机/接收机兼容高采样率(88.2 / 96 kHz)音频，那么数字音频可以以96 kHz 输出。然而，如果声音输出不正常或没有声音输出，那么请把该设置切换到{48kHz}。

注意：当**{PCM/解码}**选项激活时，{LPCM输出}才能选。采样率越高，声音质量越好。

音频设定页 (标底线的选项是工厂默认设置)

声音模式

可选择预设声音效果的类型, 预设的音效可以和碟片的内容匹配或可优化您正在播放的音乐风格。

- {3D 环绕} - 通过左/右声道提供模拟的环绕声音效果. 选项有: {关}, {客厅}, {大厅}, {竞技场} 和 {教堂}。
- 影片模式} - 影音效果. 选项有: {关}, {Sci-Fi}, {动作}, {戏剧} 和 {音乐会} 效果。
- 音乐模式} - 音乐声音效果. 选项有 {关}, {数字}, {摇滚}, {古典} 和 {爵士}。

扬声器设定

本功能让您调节延迟时间 (仅对中置和后置音箱), 对各个音箱的音量进行调整. 通过这些调整, 您可以根据您的环境和设置优化声音。

{ 前置扬声器 } - { 大 }

选此项连接的音箱可输出低于 120Hz 的低频信号。

- { 小 }

选此项连接的音箱不能输出低于 120Hz 的低频信号。

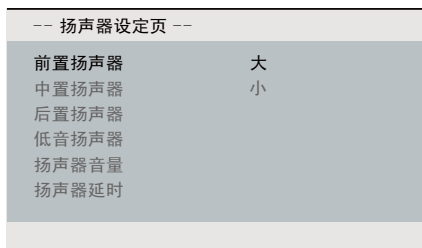

{ 中置扬声器/后置扬声器 }

- { 大 }

选此项连接的音箱可输出低于 120Hz 的低频信号。

- { 小 }

选此项连接的音箱不能输出低于 120Hz 的低频信号。

- { 关 }

选无扬声器连接时, 选此项。

音频设定页 (标底线的选项是工厂默认设置)

- { 低音扬声器 } - { 开 }
有重低音扬声器连接时。
- { 关 }
无重低音扬声器连接时..
- { 扬声器音量 } - 使用 ◀▶ 键设置各个扬声器音量 (-6dB ~ +6dB)。

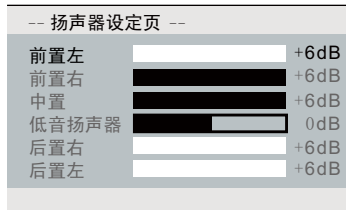

- { 扬声器延时 } - 根据您的所处的聆听位置和距离使用 ◀▶ 键设置各个扬声器延迟时间。(1m ~ 10 m)。

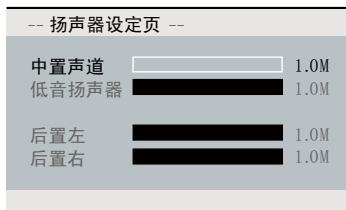

注意:

- 如果后置扬声器比前置扬声器离听者近, 需将声音延迟时间设置地长一些。
- 如果您将 [模拟输出] 设置为 [多声道], 才能设置扬声器设定。

CD 升频

该功能可以使通过复杂的数字信号处理转化使音乐CD 具有更高的采样率. 以实现更好的声音质量. 如果您已开启了CD 升频, 那么, 本机会自动切换到立体声模式。

{ 关 } - 关闭CD 升频功能。

{ 88.2 kHz (X2) } 将CD 的采样率升级为原采样率的2倍

{ 176.4 kHz (X4) } 将CD 的采样率升级为原采样率的4倍。

注意: 在立体声模式下播放音乐CD, CD 升频才可能实现。

夜间模式

该模式优化低音音频播放效果。高音部分被软化, 低音部分被加强到可收听的程度. 此功能只对具有杜比数码模式的DVD 视频光碟有效。

{ 开 } - 打开夜间模式。

{ 关 } - 关闭夜间模式。选择此项您可以享受环绕音效, 体验全动态范围的视听享受。

视频设定页 (标底线的选项是工厂默认设置)

电视机制式

选择与连接的电视机匹配的色彩系统。能够在本机上播放不同类型的碟片(PAL或NTSC制碟)。

- {PAL} - 供PAL制电视使用。
- {自动} - 供兼容PAL制和NTSC制的电视使用。
- {NTSC} - 供NTSC制电视使用。

屏幕画面比例

调节画面显示尺寸以适应您的电视机。

- {正常/全景} - 使画面高度完整, 但两边被裁剪。



- {正常/信箱} - 供宽银幕显示, 上下有黑色饰条。



- {宽银幕} - 供宽银幕电视使用 (画面长宽比为16:9)。



逐行扫描

在您开启逐行扫描功能之前, 请确定您的电视机可接收逐行扫描信号(需要一台逐行扫描电视机), 且您已用YPbPr插孔将本机连接到电视机上. 详情请参阅“启动-设定逐行扫描功能”。

- {开} - 打开逐行扫描模式。参阅电视机的说明书, 然后按遥控器上的OK键确认您的选项。
- {关} - 关闭逐行扫描模式。

画质设定

本机提供了三种预设的色彩设置和一个可以根据自己的需要调节的个性化设置。

- {标准} - 标准图像设定。
- {鲜艳} - 调节图像亮度。
- {酷炫} - 调节色彩柔和度。
- {个性化} - 选择此项你可自行设置色彩模式, 按◀▶键进行调节, 以最大程度的适合你的个性化需求。按OK键确认。选择{0}为一般设置。

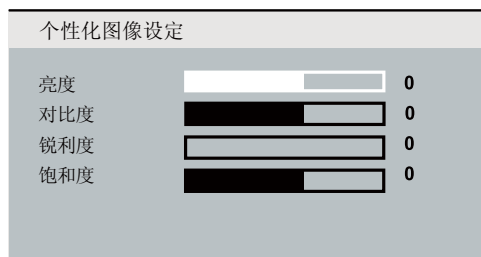

初期设定页 (标底线的选项是工厂默认设置)

音频 为您的多语言DVD碟播放选择一个您喜欢的音频语言。

字幕 为您的DVD碟播放选择一种字幕语言。

碟片菜单语言 为您的DVD碟播放选择一种碟片菜单语言。

注意：如果DVD碟片中没有您选择的音频/字幕/碟片菜单语言，那么，碟片的默认语言会取而代之。

年龄控制 该功能是根据你的设定去限制播放某些碟片或碟片的某些片段,此功能只对设有年龄控制级别的DVD碟片有效。

- (1) 用▲▼键从1到8选择一个控制级别，然后按OK确认。
- (2) 用遥控器上的数字键0-9输入6位数密码，按OK键确认。

注意：

- 各级别的划分对每个国家是不同的（‘1’是被认为最少危害性内容的级别，‘8’被认为是最具侵犯性内容的级别）。要关闭父母监控，允许播放所有碟片，请设为“8”。
- 某些DVD尽管碟片的面上印有电影分级字样，但并没有用分级编码，分级功能不能限制这些碟片的播放。SVCD、VCD、CD没有级别指示说明，所以父母监控级别对这类碟片不起作用。
- 如果DVD的级别高于您选择的级别，那么您就得输入六位数密码后才能播放。

PBC

播放控制功能只对VCD/SVCD碟片有效，该功能可以使你对视频CD(2.0)进行交互播放。按下面显示菜单操作。

{开} - 当您载入VCD/SVCD，索引菜单(如果碟片上有)就会出现在电视上。

{关} - 跳过VCD/SVCD的索引菜单，直接从头开始播放。

初期设定页 (标底线的选项是工厂默认设置)

M p3/Jpeg播放

只有碟片本身刻录有这样的菜单，该选项才可以设置。该功能可以使您选择不同的显示菜单，以进行简便的操作。

- {顺序播放} - 显示包含在M p3/图片碟片中的所有文件。
- {菜单播放} - 显示包含在M p3/图片碟片中的文件夹菜单。

注意：本功能在U SB模式下不能实现。

密码

密码用于密码锁和年龄控制。默认值是‘136900’，要改变密码：

(1) 按OK键进入变更密码菜单。

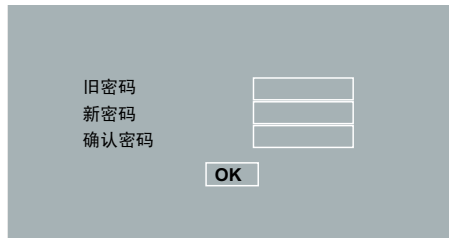

(2) 用遥控器上的数字键在{旧密码}处输入您当前的6位数密码。

注意：您第一次进行这项操作时或如果您忘记当前密码，您可以输入‘136900’。

(3) 在{新密码}处输入新的6位数密码。

(4) 在{确认密码}处再次输入新的6位数密码。

(5) 按OK确认，并退出菜单。

D ivX 字幕

选择支持已刻录在碟片上DVD字幕字体类型。

{中文(简体)}

- 显示本机提供的标准的简体中文字体的菜单。

缺省值

该功能可以使所有设置菜单选项设置和个性化设定为原厂缺省设置，除了碟片锁和年龄控制的密码。

按OK确认缺省值恢复。

安装最新软件

飞利浦会提供软件升级以使本机兼容最新的格式。要查看软件更新情况,请将当前软件版本和飞利浦网站上的最新的软件版本(如果有)进行对比。

- ① 按 ▲ 键打开碟片仓门。
- ② 按遥控器上的数字键 ‘55’ 。
- ③ 记下该文件名。
- ④ 使用本机可用的文件名, 访问 ‘www.philips.com/support’ Philips网站, 查看软件升级说明和可用的最新软件版本。
- ⑤ 更多信息, 请参考升级说明。

注意:
升级时切勿拔掉或切断本机的电源。

故障指南

警告！

在任何情况下，切勿自行修理本系统，这样会令保养失效。切勿开启本系统的盖子，这会有触电的危险。

若系统发生故障，在送本系统到维修站之前，请先检查下列各项。若按照这些指示指示后，问题依然未能解决，请联络您的零售商或致电飞利浦求助。

问题	解决方法
没有电源.	<ul style="list-style-type: none">- 按下在DVD前控板上的STANDBY-ON键，启动电源。- 确保交流电插座有电。- 将电源线和电源插座断开几分钟，重新连接电源线，按正常操作重新启动。
没有画面	<ul style="list-style-type: none">- 参看您的电视机说明书中正确的视频输入频道选项，切换电视频道，直到您看到DVD画面。- 如果发生这种情况，请打开逐行扫描功能，15秒钟后自动恢复；或按如下操作切换回默认模式。<ol style="list-style-type: none">1) 按本机上的 ▲ 键。2) 按遥控器上的数字键 '1' 。- 如果在设置色彩系统后，发生这种情况，15秒钟后自动恢复；或切换回电视机默认的色彩系统。<ol style="list-style-type: none">1) 按本机上的 ▲ 键。2) 按遥控器上的数字键 '3' 。
播放过程中画面扭曲或只出现黑/白画面	<ul style="list-style-type: none">- 检查视频连接。- 确保碟片和本机兼容。- 有时画面会出现小部分的扭曲情况，这不是故障。- 碟片脏了，清洁碟片。
没有声音/或声音扭曲	<ul style="list-style-type: none">- 检查连接的音频设备的音频连接。- 确保相连的音频设备打开到正确的音频输入源。- 根据您连接到本机上的设备，正确地设置数字输出设置，详见 '音频设定页 - 数字音频设定' 。
遥控器不能正常工作	<ul style="list-style-type: none">- 将遥控器对准DVD机面板上的传感器。（不是对准电视机）。- 移开遥控器和本机之间的障碍物。- 电池电量不足，更换新的电池。- 按照遥控器所示的极性(+/-标志)正确装入电池。

问题	解决方法
遥控器不能正常工作	<ul style="list-style-type: none">- 将遥控器对准DVD机面板上的传感器。(不是对准电视机)。- 移开遥控器和本机之间的障碍物。- 电池电量不足, 更换新的电池。- 按照遥控器所示的极性(+/-标志)正确装入电池。
不能播放光碟	<ul style="list-style-type: none">- 插入可读光盘, 播放面朝里面。DVD ±R/DVD-RW / CD-R 碟必须是封盘的。- 确保碟片没有被刮伤或损坏, 用另一张碟试一下, 看碟片是否为问题碟。- 碟片的区域码不同。- 您可能需要输入密码解锁碟片播放。- 潮湿也可能引起本机内部结露。退出碟片, 使本机处于打开状态约一个小时。
机器上的按钮不起作用	<ul style="list-style-type: none">- 应该是技术问题, 从电源插座上拔掉电源10秒, 再插上。
即便您设置了电视显示比, 屏幕的长宽比不能改变.	<ul style="list-style-type: none">- DVD碟片本身设定了长宽比。- 可能您的电视不能改变长宽比。
不能激活一些功能, 例如角度, 字幕, 多语言音频	<ul style="list-style-type: none">- 该功能在DVD上不能实现。- 该DVD禁止切换声音/字幕语言。
不能选择菜单/系统菜单上的选项	<ul style="list-style-type: none">- 在选择设置菜单前按 ■ 键两次。- 取决于碟片的可用性, 一些选项不能被选择。

故障指南 (续)

问题	解决方法
播放期间画面暂时停住	<ul style="list-style-type: none">- 检查光碟是否有指痕和划痕, 用软布从中央向边缘擦干净。
无法选择逐行扫描开关	<ul style="list-style-type: none">- 请检查视频讯号输出是否用色差视频插孔 {YPbPr} 连接。
播放DivX®电影时无声音输出	<ul style="list-style-type: none">- 本DVD播放机可能不支持该音频的编解码。
无法重复播放一个DivX®电影	<ul style="list-style-type: none">- 检查影片的文件大小在刻录过程中有无超出该碟片容量。
某些DivX®文件不能播放或跳过.	<ul style="list-style-type: none">- 检查下载的DivX®电影文件是完整的文件。- 确保文件的扩展名是正确的, 您可以使用带有CD-ROM的电脑进行检查。- 本DVD播放机只能支持播放DVD, VCD, SVCD, CD音乐碟, MP3, WMA, DivX, RMVB 和 RM 碟片。不支持播放其他数字音频格式例如liquid audio, WAV或非音乐文件例如 '.doc', '.txt', '.pdf'。- 可尝试用电脑播放有问题的DivX®文件, 如果他们也不能工作, 可能是源文件已经坏掉。- 可尝试用另外的源文件再次进行下载, 或者如果您已经自己制作这样的文件, 请确保通过正确的设置存储该文件。
USB 某闪存驱动不能读取	<ul style="list-style-type: none">- 该USB 某闪存驱动格式与本机不兼容。- 驱动被用本机不支持的不同的文件系统格式化 (e.g. NTFS)。
USB 某闪存驱动工作缓慢	<ul style="list-style-type: none">- 文件大或存储容量较大的USB 闪存驱动读取或在电视上显示都需要较长的时间。

电视规格	
	(PAL/50Hz) (NTSC/60Hz)
数据线	625 525
播放	多规格(PAL/NTSC)
视频属性	
视频DAC	12位, 108MHz
YPbPr	0.7Vpp ~ 75ohm
视频输出	1Vpp ~ 75ohm
视频格式	
数位	MPEG 2用于DVD, SVCD
压缩	MPEG 1用于VCD DivX®
DVD	50Hz 60Hz
水平解析度	720像素 720像素
垂直解析度	576行 480行
VCD	50Hz 60Hz
水平解析度	352像素 352像素
垂直解析度	288行 240行
音频格式	
数字音频	MPEG AC-3/ 压缩数字 PCM 数字 16, 20, 24位 fs, 44.1, 48, 96 kHz MP3(ISO 9660) 96, 112, 128, 256, 320kbps & 不同的比特 率 fs, 32, 44.1, 48 kHz
模拟立体声	
杜比环绕兼容混合输出, 混合源: 杜比数字多声道音频。	
音频属性	
DA转换器	24位, 192kHz
DVD	fs 96kHz 4Hz- 44kHz fs 48kHz 4Hz- 22kHz
SVCD	fs 48kHz 4Hz- 22kHz fs 44.1kHz 4Hz- 20kHz
CD/VCD	fs 44.1kHz 4Hz- 20kHz
音频信噪比(1kHz)	> 90dB (A计权)
动态范围(1kHz)	> 80dB
音频串音(1kHz)	> 80dB
失真和噪声(1kHz)	> 65dB
MPEG MP3	MPEG 音频 L3

RMVB/RM	
播放	
文件类型	*.rm, *.rmvb, *.rmv
视频	
RealVideo	8,9,10
视频比特率	< 2Mbps
SD源	48 ≤ 宽 ≤ 960, 像素编号 ≤ 960 x 540
SD显示	480ip 和 576ip
音频	
RealAudio 8 (COOK)	≤ 96 Kbps, 1-ch & 2-ch
RealAudio 10 (AAC)	待开发
连接	
YPbPr输出	3线
数字视频	线(黄色)
音频输出(前置L+R)	线(白/红)
数字输出	1组同轴 IEC 60958用于 CDDA/LPCM IEC 61937用于 MPEG 1/2, Dolby Digital
5.1声道模拟输出	
前置音频线(L/R)	(白/红色)
后置音频线(L/R)	(白/红色)
中置音频线	(蓝色)
低音音频线	(黑色)
机壳	
尺寸(长x高x宽)	360 x 37 x 209 mm
重量	大约 1.4 kg
电源消耗	
电源插座参数	110V - 240V; 50/60Hz
功耗	< 10W
待机功耗	< 1W

规格如有变更不另行通知。

模拟音频：声音并未转换为数字。模拟声音变化多端，而数码声音则有特定的数值。这些插孔能透过左、右两个声道传送音频。

长宽比：长宽比指的是显示图象的垂直及水平尺寸比例。传统电视的水平及垂直比例为4：3，而宽屏幕电视则为16：9。信箱能使您在标准43的屏幕上享受到类似宽银幕的效果。

AUDIO OUT 插孔：位于本机背板的插孔，用以传送音频信号至另一个系统（如电视机，立体音响）。

比特率：保存指定长度音乐的数据；以每秒千比特、kbps或录音速度作量度单位。一般来说，比特率越高或录音速度愈快，音质也就愈好，但所占的碟片空间也就愈多。

章节：在DVD上较标题为短的画面或乐曲段落。标题是由多个章节组成，而每个章节均已编上章节号码，方便阁下搜索。

复合视频(CVBS)：复合视频（或复合视频消隐或同步）单独的视频信号，用于绝大多数视频产品。

光碟目录：通过屏幕显示，选择图像、声音、字幕及多角度观赏等功能。

DivX®：DivX®编解码是一种专利申请中的技术，而MPEG-4是根据DivX Networks, Inc所研发的视频压缩技术，可将数字影像压缩成极小的尺寸以便在网络上传输，同时还能保持高画质。

杜比数码：由杜比实验室开发的环绕声系统，包括六声道数码音频（前左和前右，左环绕和右环绕，中置和重低音）

JPEG：极普通的数码静止画面格式。由联合照相专家组提出的静止画面数据压缩系统，虽然压缩比例高，但影像素质，只会受轻微的影响。可通过文件的扩展名为‘JPG or JPEG’来识别该文件。

MP3：附有声音数据压缩系统的档案格式。MP3全名为Motion Picture Experts Group I (或MPEG-I) Audio Layer 3。如果使用MP3格式，CD-R或CD-RW光碟能储存比普通CD多十倍的数据。

RM：Real Media文件。Real Media是由Real Networks开发的一种承载多媒体的文件格式。它一般是Real Video和Real Audio的结合体，并且流行于网络上传输媒体内容。使用这种格式的文件扩展名为‘RM’。

RMVB：Real Media Variable Bitrate。RMVB是Real Media Variable Bitrate的缩写。它是一种视频文件格式，可通过Real Networks的Real Player进行播放。RMVB一般包含Real Video 9和RA (Real Audio)。使用这种格式的文件扩展名为‘RMVB’或‘RMV’。

多声道：DVD已把每条音频构成一个声场。多声道是指拥有三个或以上声道的音频结构

年龄控制：该DVD功能，可根据不同国家的限制水平，限制不同年龄的光碟播放。每张光碟的限制各有不同。启动功能后，如碟片的级数比用户设置的级别高，光碟将不能播放。

播放控制(PBC)：通过收录在的碟片上的屏显菜单播放VCD或SVCD的系统。你可以享用互动播放及搜寻。

PCM (脉冲编码模组)：用以转换模拟声音讯号至数码讯号，以便进行后期处理，而转换时并不需要进行数据压缩。

逐行扫描：逐行扫描每秒可显示两倍于普通电视的线数，这样便能大大提升垂直解析度它可以更高的图片解析度和质量。

HDCP:(高带宽数字内容保护)是一种可提供不同设备之间的数字内容的安全传输的规格。(为了抵制未经授权的版权)

地区编码：此系统令光碟只能在预先设定的地区播放。此DVD机只能播放拥有兼容地区编码的光碟。您可在产品标签上，找到DVD机的地区编码。部分光碟或会拥有多于一个的兼容地区（或全区）。

标题：在视频软件中的DVD、音乐等图象或音乐功能中最长的部分或在音频软件中的整张专辑。每个标题均以编上标题编号，方便阁下搜寻。

TV OUT 插孔：位于本机背板的插孔，用以传送视频信号至电视机。

WMA：Windows多媒体音乐是由微软公司开发的音频压缩技术，WMA数据可以通过版本9版Windows Media播放器或Windows XP播放器进行解码，通过文件扩展名‘WMA’可识别该文件。

English

中文(简体)

Meet Philips at the Internet
<http://www.philips.com/welcome>



Be responsible
Respect copyrights

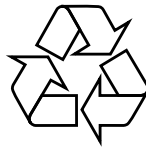

DVP3268K

**CLASS 1
LASER PRODUCT**

