

SAMSUNG

DAY/NIGHT COLOR CAMERA

SCC-B2303P/B2003P
/B2307P/B2007P

使用说明书

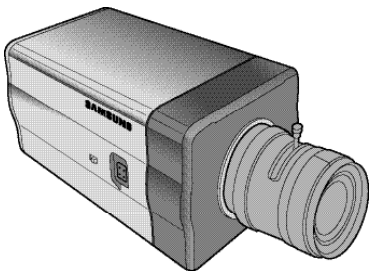

该内容是正确使用产品、事先避免危险或财产损失所需的内容，请务必遵守。

注意事项分为“警告”和“注意”两种，“警告”和“注意”的意义如下。



警告

该内容提醒，如违反指示事项时，可能造成人身伤亡。

1. 电源插座必须使用购买本产品时本公司提供的电源插座。
(使用非由本公司提供的电源插座时，可能引发火灾、触电及故障。)
2. 连接电源及信号线时，请确认外部连接端子后再连接。在警告端子上连接警告信号线，在AC电源输入端子上连接AC插座的电源供应线，DC电源输入端子请确认DC电源插座电源的极性后正确连接。(如果电源接错，可能引发火灾、触电、故障。)
3. 请不要在一个电源插座上连接多台摄影机使用。
(超过容量时，可能会引起发热、火灾。)
4. 请将电源线在电源连接端子上固定稳后再使用。
(如果连接不完全，可能引发火灾。)
5. 将摄影机安装于墙壁、顶棚等处时，请固定好。(如果落下，可能造成伤害。)
6. 请不要将导电性物质(螺丝刀、硬币、金属物品等)及盛有水的容器放到摄影机上。(可能引发火灾、触电，如果落下，可能造成伤害。)
7. 请不要放置于潮湿、灰尘、烟雾较多的场所。
(可能引发火灾、触电。)

8. 当冒烟或出现异味时，请停止使用。此时，请立即切断电源，并与服务中心联系。(如果继续使用，可能引发火灾、触电。)
9. 如果机器运转不正常，请与购买单位或服务中心联系，千万不要拆卸、修理、改造机器。(对于因使用者随意拆卸及修理所产生的问题概不负责。)
10. 清扫时，请不要直接将水溅到产品的各部分上。(可能引发火灾或触电。)产品表面要用干毛巾轻轻擦拭。化学药品或清洗剂等会使表面变质、使漆脱落，因此请绝对不要使用。



注意

该内容提醒，如违反指示事项时，可能造成人身伤害或财产损失。

1. 请不要将其他物品跌落到产品上或使产品受到冲击。请远离震动较强的地方或是有磁铁的地方。
2. 请不要放置于温度过高处(50 以上)或过低处(零下10 以下)，也不要放置于潮湿处。(可能引发火灾、触电。)
3. 请不要放置于直射光线射入的地方，也不要放置于暖气设备等放热的地方。(存在火灾危险。)
4. 如要移动已经安装好的产品时，请一定要切断电源后再移动或重新安装。
5. 请放置于通风良好处。
6. 打雷、闪电时，请拔下电源插销。(可能会引发火灾及故障。)

第 1 章	概要.....	5
第 2 章	特征	6
第 3 章	各部分名称和功能.....	7
第 4 章	安装.....	12
	安装及使用上的注意事项	
	连接自动光圈镜头连接线	
	安装镜头及调节镜头选择开关	
	调节Back Focus	
	连接电缆	
第 5 章	摄像机设置.....	20
附录	产品规格.....	39

.....

❖ 注意：请勿使相机正对太阳等非常明亮的物体，否则可能损坏CCD图像传感器。

.....

DAY/NIGHT Camera是在一定照度以上时以彩色模式动作，在一定照度以下时取消IR Cut功能，转换为B/W模式动作，使灵敏度得到提升，在光线昏暗的地带也可以识别物体的低照度摄像机。另外将低速快门(快门)和利用Field累积方式的Sense Up功能综合起来，大大加强了低照度特性。

[DAY/NIGHT]

彩色摄像机在一定亮度下取消具有IR Cut功能的Filter，提高灵敏度的功能。

DAY/NIGHT Camera是可以用于一定亮度以下的环境如地下停车场等处的摄像机。白天以彩色模式提供水平480线的高画质。在没有光线的夜间，混合采用DAY/NIGHT功能和Sense Up功能，以识别物体。另外还可以与外部红外线设备配合使用。

高灵敏度

采用最新型的1/3" Super(EXview)-HAD IT CCD, 可提供高灵敏度的图像。

低照度功能

采用了Digital Signal Technology的低照度功能和DAY/NIGHT功能, 可以在几乎没有光线的最恶劣的环境中拍摄。

数字功能

利用数字变焦(Digital Zoom)功能, 最多可放大10倍。(在数字变焦模式, 打开画中画功能时, 全体画面以画中画画面显示。)

优秀的逆光补偿功能

在被摄物体的背面有明亮的照明或阳光时, 可对因逆光造成的被摄体发暗部分进行曝光补偿, 使被摄物体更加鲜明清晰。

数字电源同步方式

可通过全数字(Full Digital)方式实现电源同步... Lock, 直接调节摄像机的垂直同步, 可提高摄像机的操作性和可靠性。

分辨率

采用最先进的数字信号技术, 通过全数字图像处理(Full Digital Image Processing)实现高分辨率。

选择输出信号

可以设定视频输出信号的反转功能和水平/垂直轮廓。

侧面

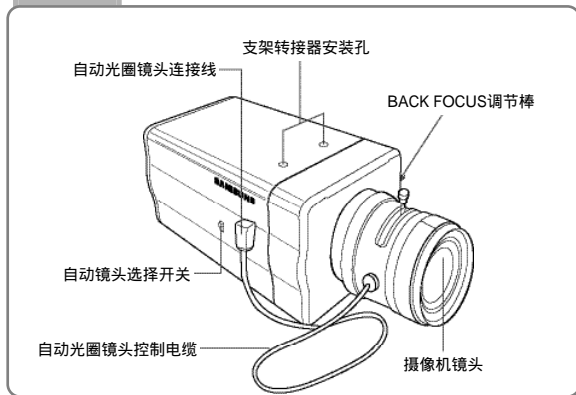

支架转接器安装孔

将摄像机安装于支架上时, 用螺栓将固定与支架连接的支架转接器。

自动光圈镜头(选择项目)

摄像机上安装的镜头。

当摄像机镜头表面被污染时, 用镜头纸或软布蘸着酒精轻轻擦洗镜头的表面。

自动光圈镜头连接器

将控制镜头上的光圈所必需的电源和控制信号、视频信号或DC信号传送到自动光圈镜头。

自动光圈镜头控制电缆

从摄像机中传送用于控制镜头光圈的控制信号。

自动镜头选择开关

选择自动跟踪光圈镜头种类时使用。

直流：安装有需要直流信号的自动跟踪光圈镜头时，将该开关选择为直流。

视频(VIDEO)：安装有需要视频控制信号的自动跟踪光圈镜头时，将该开关选择为视频。

BACK FOCUS调节棒

用于调节Back Focus。

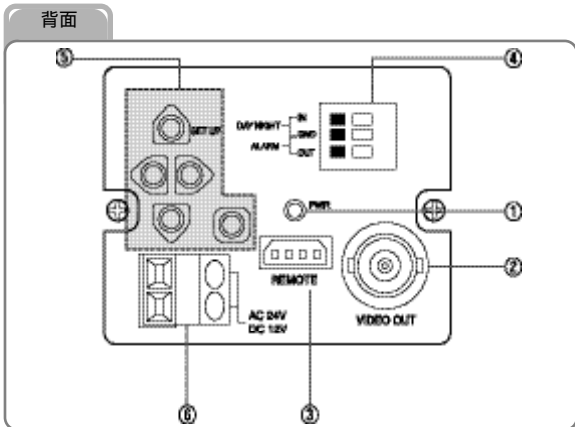

① 电源显示LED

摄像机的电源供应正常时LED点亮。

② 视频输出端子

与监视器视频输入端子相连接的端子，通过该端子输出摄像机的视频信号。

③ REMOTE输入端子(RS-232)

在工厂调节摄像机时使用的连接端子。

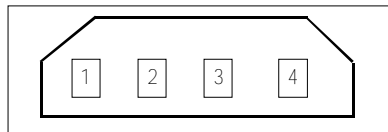

1	TXD
2	RXD
3	+5V
4	GND

④ DAY/NIGHT外部信号输入及ALARM信号输出

通过外部亮度传感器(选择事项)输入DAY/NIGHT外部信号,转换为黑白模式的功能。

使用移动探测功能时,探测到物体移动的同时发出警报信号。

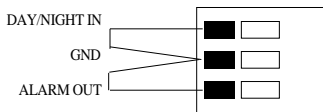

如图①,将外部传感器连接于DAY/NIGHT terminal。如图②,将蜂鸣器或指示灯与ALARM terminal相连接。

警报输出终端是DC 16V以下、100mA以下容量的Open Collector。

关: Open contact

开: 100mA以下

DAY/NIGHT输入 terminal DC 5V pull-up输入, 0.2mA以上。

关: Open contact

开: Closed contact

⑤ 摄像机操作开关(启动开关)

摄像机操作开关因摄像机的当前所处状态而不同。即当前是处于一般工作状态(画面上不出现设置菜单的状态),还是处于设置菜单状态。

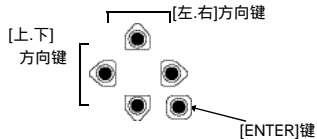

当处于一般工作状态时

- [左.右]方向键: 按住左或右方向键保持约2秒钟时,出现可调节直流光圈数值的菜单。左方向键降低直流光圈数值,右方向键提高直流光圈数值。
- [ENTER]键: 进入设置菜单时使用。(按住并保持约2秒以上)

当处于设置菜单状态时

- [上.下]方向键: 向上、向下移动光标时使用。
- [左.右]方向键: 向左、向右移动光标时使用。或是按顺序查看各个设置菜单中设定项目值时使用。
- [ENTER]键: 选择具有子菜单的设置菜单进入子菜单,或设置当前项目值时使用。

⑥ 电源连接端子

与电源(适配器)电缆相连接的端子。

第 4 章 安装

在本章中，对安装摄像机之前要确认的事项和安装环境的选择要领以及安装时应注意的事项进行说明。下面我们实际安装一下摄像机，并连接电缆。

安装之前

打开产品包装时，请确认是否包含如下组成。

打开产品包装时，请确认是否包含如下组成。



摄像机

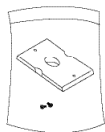

摄像机
HOLDER(MOUNT)



使用说明书



C mount转接器



自动光圈镜头连接器

安装及使用上的注意事项

用户不得任意分解摄像机。

使用摄像机时必须要小心。禁止用手敲打或摇晃摄像机。注意不要将摄像机安装于漏雨或潮湿的场所，更不允许启动运行。

注意不要将摄像机安装于漏雨或潮湿的场所。不要在湿水的场所启动运行。

洗涤摄像机本体时，不要使用坚硬的研磨剂等产品。表面较脏时请用干布擦拭。

摄像机必须安装于没有直射光线照射的地方。放置于直射光线照射的地方时，会给本产品带来不良影响。

连接自动光圈镜头连接器

准备好摄像机自带的自动光圈镜头连接器。

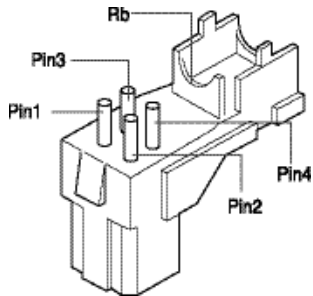

将剥开线皮的光圈控制电缆分别连接于自动光圈镜头连接器上。连接方法如下。

线号	DC控制类型	视频控制类型
1	Damp(-)	电源 (+12V)
2	Damp(+)	不使用
3	Drive(+)	视频信号
4	Drive(-)	GROUND

安装

安装镜头

使用CS mount镜头时

如下图，按照顺时针方向将CS镜头旋转安装。

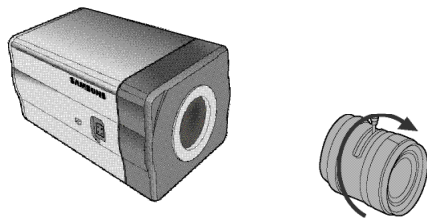

使用C mount镜头时

首先以顺时针方向旋转安装C-mount转接器，然后将C镜头顺时针方向旋转安装。

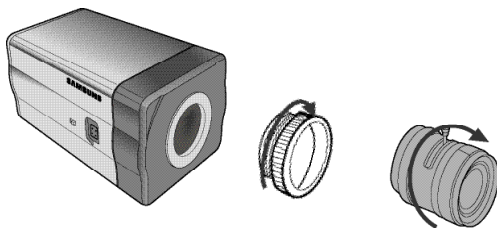

调节选择开关

根据镜头的种类设定侧面的镜头选择开关。安装的镜头为DC控制类型的自动光圈镜头时，将镜头选择开关选择为“DC”；安装的镜头为视频控制类型的自动光圈镜头时，将镜头选择开关选择为“视频”。

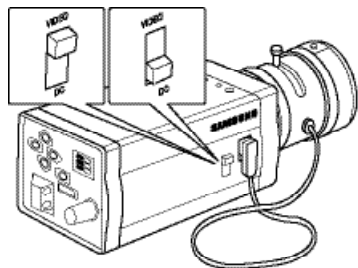

调节BACK FOCUS

摄像机的BACK FOCUS在工厂中调节后出厂。但根据镜头种类的不同有时会出现聚焦不准的情形。聚焦不准时应按照如下方法调节BACK FOCUS。首先我们来看看定焦镜头的BACK FOCUS调节方法。

没有变焦功能的镜头

拍摄位于10m以上距离的较高清晰度的被摄体(格子图案的被摄体)，将镜头的调节环调节为无限远(∞)。

旋转BACK FOCUS调节环，使被摄体处于最清晰的状态。

拧紧BACK FOCUS的调节环固定螺丝。

有变焦功能的镜头

拍摄3~5m距离的高清晰度的被摄体(格子图案的被摄体)，将镜头焦距最大限度地调节至TELE方向，调节镜头调节环，使被摄体处于最清晰的状态。

将镜头的焦距最大限度地向WIDE方向调节，旋转摄像机的BACK FOCUS调节棒，使被摄体处于最清晰的状态。

重复调节2~3次第二步骤，使ZOOM TELE侧的焦点和ZOOM WIDE侧的焦点清晰准确。

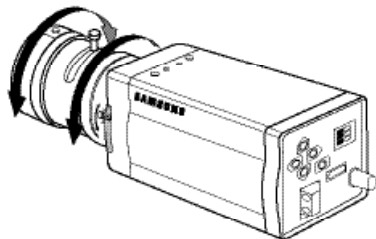
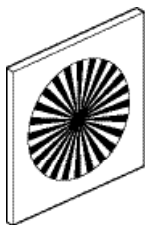

连接电缆并确认动作

1. 首先在视频输出端子(视频 OUT)上连接BNC电缆的一侧连接器。
2. 然后将BNC电缆的另一端连接于监视器视频输入端子。

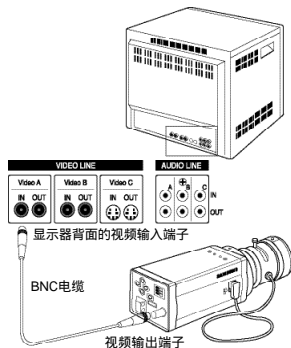

3. 接着连接电源适配器。用一字螺丝刀将由2条电缆组成的电源适配器连接于摄像机的电源输入端子，如图。(GND：在电缆上设有白色条纹)

* 连接电源时，AC24伏和DC12V都可以不分极性连接。

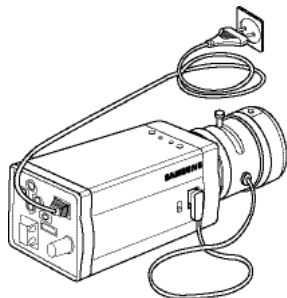
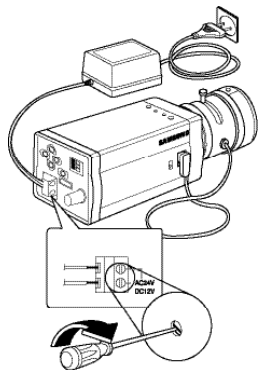

第5章 摄像机设置

在本章中了解摄像机的菜单设置。首先了解整体设置菜单和组成，然后了解各个菜单的功能。

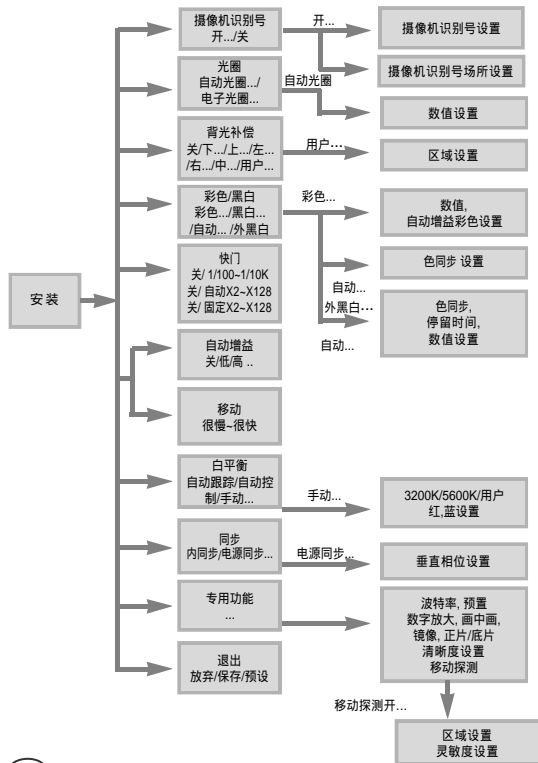

摄像机识别号

在摄像机识别号菜单中可以设定连接摄像机的监视器画面中显示的摄像机的ID。摄像机识别号菜单项目选择为开...后，按下[ENTER]键，将显示可以设定摄像机识别号的附加画面。摄像机识别号由附加菜单画面中显示的英文字母和数字以及几种特殊文字组成，最多可设定20位数。设定的摄像机识别号可以利用场所...附加菜单放置于画面上所需的位置。

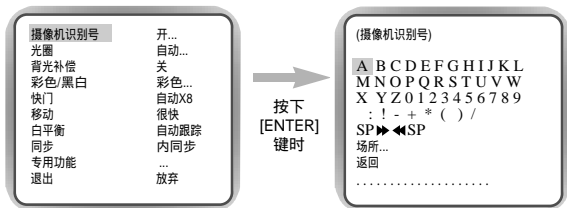

光圈

本摄像机具有根据画面的光线照度自动调节光圈的功能，可以设置亮度级别。

▶ 自动

在光圈菜单中选择自动...项目后按下[ENTER]键，将出现可设定亮度级别的附加画面。在数值项目中可利用[左,右]键设定亮度级别。亮度设定只能在使用直流光圈镜头时使用。

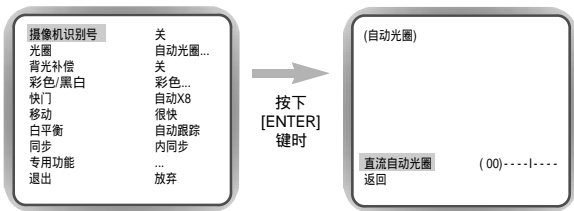

直流光圈还可以在SETUP MENU MODE状态以外的动作模式中进行设置。按住[左]键或[右]键保持约2秒钟，即可返回可以设置直流光圈亮度级别的菜单。

如果要保存，在退出状态下利用<左,右>按键将项目改为保存后，按下<ENTER>键。

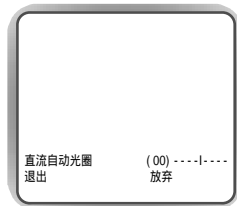

▶ 电子光圈.

使用Manual Lens时，当外部光线较强时，自动调节高速快门(高速度快门的级别(数值)，保持设定的一定的数值。在光圈菜单上选择电子光圈...后按下ENTER键，出现如下附加菜单画面。可移动[左,右]键设置数值。

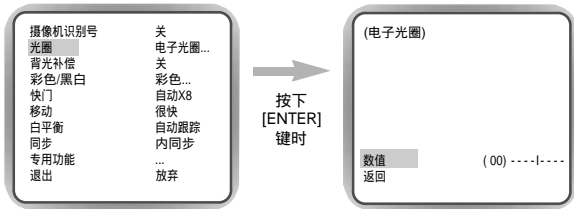

背光补偿

在被摄体的后面有聚光灯等强烈的照明时，使用普通摄像机会因为逆光现象，使显示器中显示的被摄体发暗。为了解决这种逆光的问题，要适当地设定背光补偿功能，使其在任何照明条件下都可以看到清晰的图像。使用[左,右]键可以设定预先设定的5个区域：下... 上... 左... 右... 中...和可以直接设定区域的用户... 功能。

在背光补偿菜单的项目中，例如下... 状态中，按下[ENTER]键时，可以确认预先设定的下... 区域。

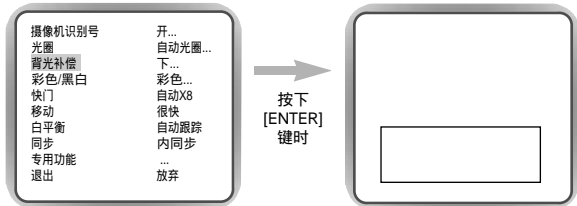

▶ 用户区域

用[左,右]键在背光补偿菜单项中选择用户...后按下[ENTER]键，用户即可以直接设定背光补偿区域的大小和位置。在区域不闪烁的状态下按下[左,右,上,下]键时，可以设定区域的大小。在区域不闪烁的状态下按下[ENTER]键时，区域不断闪烁，利用[左,右,上,下]键可以设定区域的位置。重新按下[ENTER]键，即可退出用户区域设置菜单。

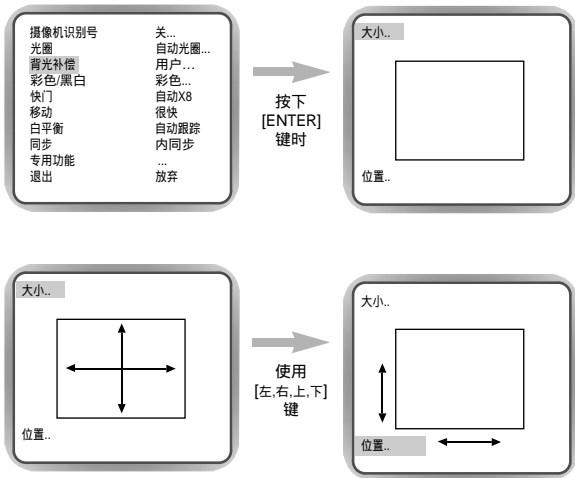

彩色/黑白

彩色/黑白菜单是将 IR(Infrared) Filter 转换为开/关的功能。在照度较低的环境中，黑白模式可以关闭 IR Filter，灵敏度可以提高至黑白摄像机的水平。相反在照度较高的环境中，IR Filter 被设定为开(开)，转换为正常画面状态，灵敏度也将下降。

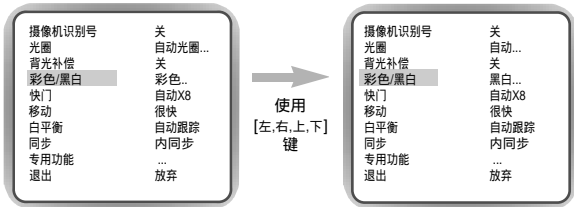

▶ 彩色...

IR Filter 处于开(开)模式，是正常画面状态。按下 [ENTER] 键可以设定彩色 GAIN 的级别(数值)，执行自动增益/移动功能时可以设定色彩抑制级别(自动增益彩色数值)。

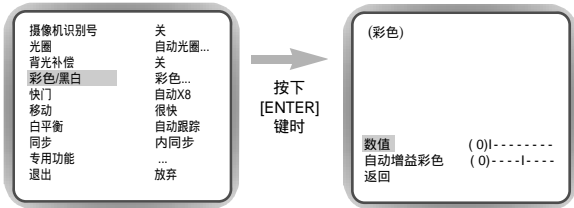

▶ 彩色...

IR Filter 处于关(关)模式，是黑白模式。(与黑白摄像机一样具有较高的灵敏度。)选择黑白...项目，按下 [Enter] 键时，显示黑白附加菜单画面。在黑白附加菜单中利用开或关来设定是否发送色同步信号。

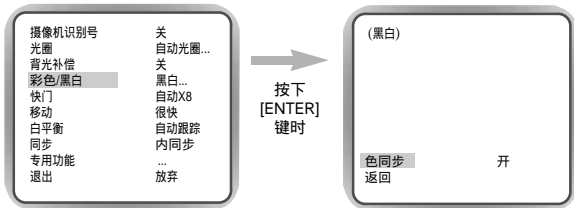

▶ 自动...

可根据照度自动切换彩色模式(彩色 Mode)和黑白模式(黑白 Mode)。在照度较低的环境中,关闭IR Filter,切换为黑白模式,提高灵敏度;在照度较高的环境中,打开IR Filter,切换为彩色 Mode,降低灵敏度。

选择自动跟踪项目后,按下[Enter]键,显示可以调节黑白数值的自动跟踪黑白子菜单画面。可以利用开或关设定是否发送色同步信号,设定切换时的停留时间,可设定在彩色模式中转换为黑白模式的基准亮度级数。

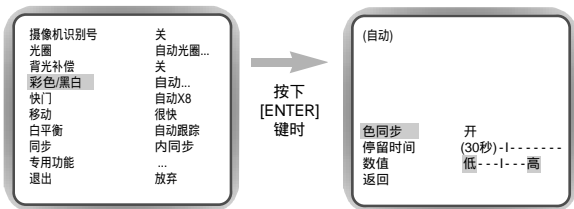

▶ 外黑白...

根据外部传感器传来的环境照度信号切换彩色模式和黑白模式的功能。选择外黑白...项目并按下[Enter]键,即可显示外黑白子菜单画面。在外黑白子菜单中可以利用开或关设定是否发送色同步信号。

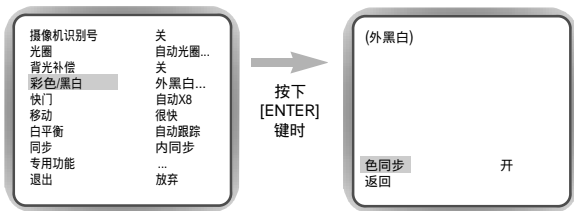

快门

在快门菜单中可以设定高速电子快门速度和自动跟踪低速快门速度，并可以设定固定低速快门速度。高速电子快门支持从1/100秒至1/10K秒的7种快门速度。用于拍摄明亮而快速移动的图像。自动跟踪低速快门和固定低速快门支持从2倍到128倍，各12种快门速度。在黑暗环境下拍摄时，为了使图像更加清晰，降低快门速度的功能。选择自动跟踪低速快门选项，探测光线的黑暗程度，自动降低快门速度。选择以固定开始的项目，由用户直接设定快门速度。

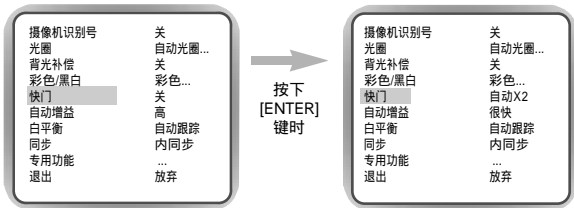

在快门菜单中持续按下左/右方向键时，按照如下顺序显示速度。

关 → 1/100(NTSC), 1/120(PAL) → 1/250 → 1/500 → 1/1000 → 1/2000 → 1/4000 → 1/10K → 关 → 自动跟踪 X2 → 自动跟踪 X4 → 自动跟踪 X6 → 自动跟踪 X8 → 自动跟踪 X12 → 自动跟踪 X16 → 自动跟踪 X24 → 自动跟踪 X32 → 自动跟踪 X48 → 自动跟踪 X64 → 自动跟踪 X96 → 自动跟踪 X128 → 关 → 固定 X2 → 固定 X4 → 固定 X6 → 固定 X8 → 固定 X12 → 固定 X16 → 固定 X24 → 固定 X32 → 固定 X48 → 固定 X64 → 固定 X96 → 固定 X128

自动增益/移动

▶ 自动增益

在自动增益菜单中运行自动增益/移动功能时，可以在黑暗环境下拍摄的被摄体画面变得明亮。只有在高速快门处于关状态时才能够设定自动增益/移动菜单。利用[左,右]键设定低或高运行自动增益/移动功能。低是将自动增益GAIN降到最低运行，高是提高自动增益GAIN运行。

彩色/黑白菜单为自动跟踪时，自动增益菜单项目显示为---，最大自动增益 GAIN固定为高。

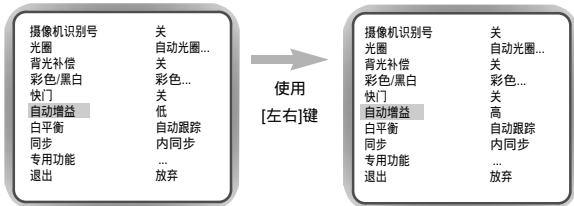

► 移动

移动功能用于低速快门自动跟踪和固定时。分为很慢、慢、标准、快、很快 5 个阶段。

很慢将自动增益/移动的量降至最低，用于观察在黑暗中静止的物体。

慢将自动增益/移动的量调低，用于观察黑暗中缓慢移动的物体。标准将自动增益/移动的量调节至中间值，用于观察黑暗中移动的物体。

快将自动增益/移动的量提高，用于观察黑暗中快速移动的物体。很快将自动增益/移动的量提至最高，用于观察在黑暗中以极快速度运动的物体。

快门菜单为自动跟踪或固定状态时，利用[下]键将光标移动至移动菜单，利用[左/右]键运行移动功能。利用[左]键向慢方向，利用[右]键向快方向移动。

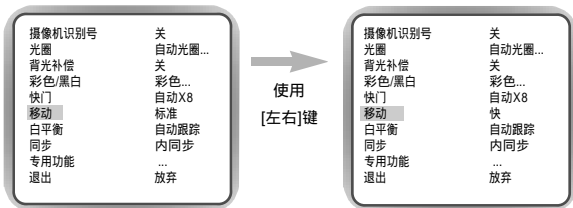

白平衡

► 自动跟踪

将白平衡(白平衡)菜单设定为自动跟踪模式时，可实时监视色温的变化，并根据色温自动设定白平衡。

► 自动控制 ◀

将白平衡菜单设定为自动控制模式时，按照一次性确定的色温自动设置白平衡(白平衡)，并保持设定值。在白平衡菜单中选择自动控制，固定在要拍摄的画面后，按下[ENTER]键，即可运行自动控制功能。

► 手动..

将白平衡菜单设置为手动 模式时，用户可根据当前的照明条件直接设置白平衡。选择手动..项，按下[ENTER]键，将出现可选择手动白平衡的手动...子菜单画面。在预置菜单中按[左/右]键，可以选择 3200K、5600K、用户模式。

3200K：色温设定为3200 °K。

5600K：色温设定为5600 °K。

用户：在红色(红)和(红,蓝)调节杆上直接选择适当的数值设定色温。

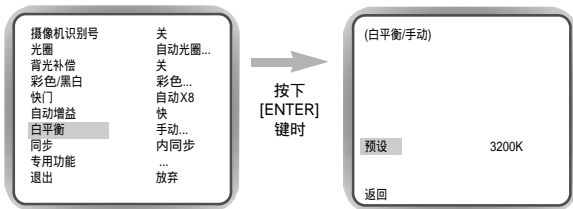

同步

内同步用于选择内部同步，电源同步.....用于利用外部信号(AC信号)使摄像机的相位同步化，是同时运用多台摄像机时所必需的功能。各设备有可能产生微小的相位偏差，因此需要调节相位(PHASE)消除偏差。使用AC电源时，可以使用同步(同步)功能，使光标位于电源同步.....上后，按下[右]键选择电源同步.....项后，再按下[ENTER]键，出现可调节相位(PHASE)的子菜单。相位(PHASE)的设置范围：相位可在-138H~+138H范围内设定。

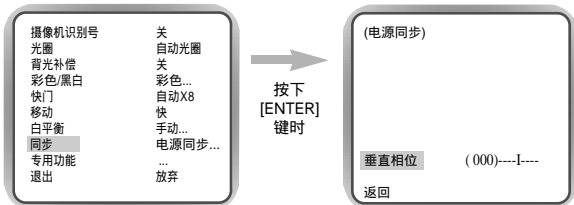

使用直流电源时，同步 MENU的项目显示为---，无法使用同步(同步)功能。

专用功能

在专用功能菜单中可以直接调整数字放大、画中画、镜像、正片/底片、清晰度、移动探测功能。选择专用功能菜单后按下[ENTER]键可显示专用功能的子菜单画面。

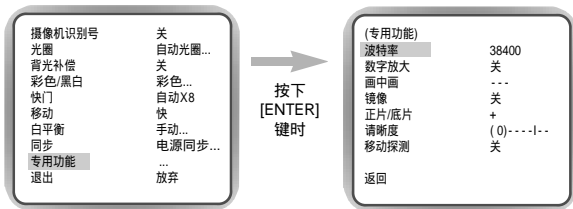

- ▶ 波特率：RS-232通信时，通信速度可设定为4800、9600、19200、38400bps。
- ▶ 数字放大：数字放大的倍率可以设定为2倍、4倍、6倍、8倍、10倍5个阶段。
- ▶ 画中画：画中画(Picture In Picture)功能，只有在数字变焦(数字放大)功能动作时，才可以在画面中显示缩小为1/16的画面。利用[上,下,左,右]键可以设定画中画画面的位置。

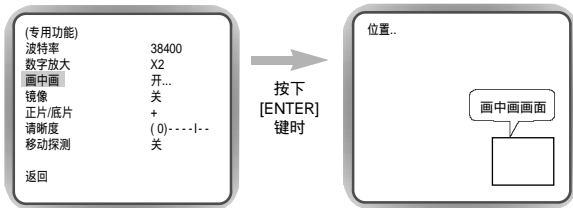

- ▶ 镜像：可以使视频信号左右反转。
- ▶ 正片/底片：可使视频亮度信号正常或反转输出。
- ▶ 清晰度：可以调节水平、垂直清晰度。
- ▶ 移动探测

移动探测功能是可以探测物体的运动。在没有人员移动的时间设置移动探测功能时，可以探测侵入者的移动状态。当探测到物体移动时，输出警报(ALARM)信号。移动探测是能够感知移动的功能。可以设定探测灵敏度和探测区域。选择开...项目后，按下[ENTER]键，出现移动探测子菜单画面。

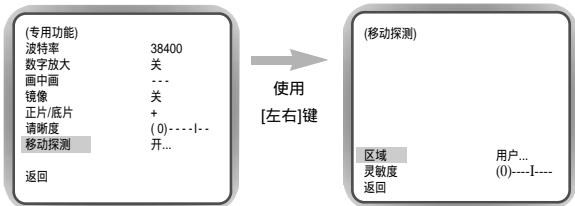

区域与背光补偿菜单中的区域一样，可以设定大小和位置。要设置适当的移动探测功能的画面区域时，可以在区域用户...中按下[ENTER]键直接设置，或在区域菜单选择预置...时，将以产品出厂时的默认值使用移动探测功能。将光标移动到灵敏度菜单，利用[左、右]键设置指定区域内的移动感知灵敏度。

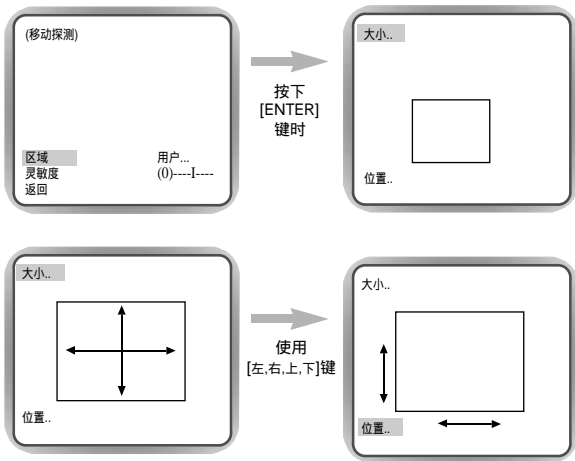

SCC-B2303P/B2003P/B2307P/B2007P 特征要求事项

退出

退出菜单用于退出摄像机设置菜单。

► 放弃

取消变更的内容，恢复至以前保存的SETUP菜单。

► 保存

保存变更的菜单设置内容。

► 预置

取消变更的内容，将摄像机设置菜单的内容恢复至产品出厂时的默认值。

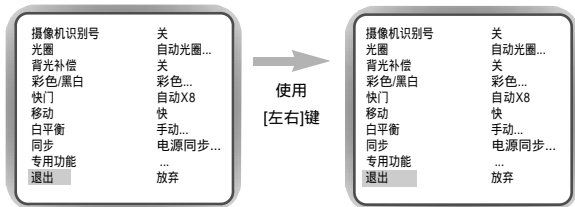

项 目	内 容
产品种类	CCTV Camera (DAY/NIGHT)
电源电压	SCC-B2303P/B2307P : AC 24V ± 10% (50Hz ± 0.1Hz), DC12V +10% -5% SCC-B2003P/B2007P : AC220V - AC240V (50Hz ± 0.1Hz)
耗电	SCC-B2303P/B2307P : 约4.5W , SCC-B2003P/B2007P : 约5W
广播方式	PAL Standard 彩色 System
摄像元件	SCC-B2303P/B2003P : 1/3 inch Super HAD CCD SCC-B2307P/B2007P : 1/3 inch EXview HAD CCD
画素	752(H) X 582(V)
扫描方式	625Line, 2:1 Interlace
扫描频率	Horizontal : 15,625Hz(内同步) / 15,625Hz(电源同步) Vertical : 50Hz(内同步) / 50Hz(电源同步)
同步方式	内同步/电源同步
分辨率	480 TV Lines
信噪比	50dB (自动增益关)
最低被摄体照度	SCC-B2303P/B2003P 彩色 : 0.5 Lux (Sense Up 128倍时 0.004 Lux) 黑白 : 0.1 Lux (Sense Up 128倍时 0.001 Lux) SCC-B2307P/B2007P 彩色 : 0.3Lux (Sense Up 128倍时 0.002Lux) 黑白 : 0.05 Lux (Sense Up 128倍时 0.0003 Lux)
DAY/NIGHT	彩色/黑白 /自动跟踪/外黑白 自动跟踪/自动控制/手动(3200K,5600K,R/B Gain 调节)
电子快门速度	ALC : 关 ~ 1/10K sec (7步) ELC : MAX1/100K sec
逆光补偿	关/下/上/左/右/中/用户
Sense Up	关/自动2X~128X/固定2X~128X
数字变焦	关/开(X10), 画中画
移动探测	关/开 (区域/灵敏度设定)
视频控制	正片/底片, 反转 (左,右), 清晰度设定

项 目	内 容
信号输出	COMPOSITE 视频 OUT : 1.0 VP-P 75 OHMS/BNC
AI LENS	视频/直流
LENS MOUNT	CS/C (MOUNT ADAPTOR)
工作温度	-10 ~ +50
工作湿度	-90%
外形尺寸	68(W) X 55(H) X 128.5(D) MM
重量	SCC-B2303P/B2307P : 约450G , SCC-B2003P/B2007P : 约550G



Part No: AB68-00414A(01)