

SHARP®

香港電器安全規格
(國際電工委員會規格適合)

LC-42P7H

LCD COLOUR TELEVISION

液晶彩色電視機

液晶彩色电视机

OPERATION MANUAL

使用說明書

使用说明书

AQUOS



HDMI™
HIGH-DEFINITION MULTIMEDIA INTERFACE

ENGLISH

中文 (繁體)

中文 (简体)

LC-42P7H

液晶彩色電視機

中文

使用說明書

親愛的 SHARP 顧客

衷心感謝惠購 SHARP 液晶彩色電視機。為確保安全使用本機及令本機更加耐用，在使用本產品之前請務必仔細閱讀關於安全的重要注意事項。

目錄

親愛的 SHARP 顧客.....	1	基本調校設置.....	18
目錄.....	1	選項表操控按鈕.....	18
商標.....	2	屏幕顯示.....	18
關於安全的重要注意事項.....	3	選項表項目 (TV/INPUT1-2).....	19
隨機附件.....	4	選項表項目 (HDMI/DVI).....	19
準備.....	5	自動安裝.....	20
裝入電池.....	5	頻道設置.....	20
使用遙控器.....	5	自動搜索.....	20
關於遙控器的注意事項.....	5	手動設置每個頻道.....	21
安裝支座.....	6	搜索調諧.....	21
設置電視機.....	7	精細調諧.....	21
將電視機安裝於牆上.....	8	彩色制式.....	22
拆下支座.....	8	聲音制式 (廣播制式).....	22
基本連接.....	9	標註頻道.....	22
連接天線.....	9	跳越頻道.....	23
連接到交流電源插座.....	9	設置兒童安全鎖.....	23
連接錄影機、遊戲機或攝錄機.....	10	兒童安全鎖用的密碼設置	
連接 DVD 影碟機.....	10	(用於電視輸入模式) 請參閱第 31 頁	
連接數碼電視機解碼器 (機頂盒).....	11	排序.....	23
連接電腦.....	11	刪除節目.....	24
部件名稱.....	12	AV 模式選擇.....	25
電視機 (前視圖).....	12	OPC (光學圖像控制) 設定.....	25
電視機 (後視圖).....	13	圖像調校.....	26
遙控器.....	14	高級的設置.....	27
觀看電視.....	15	色溫.....	27
打開電源.....	15	黑色.....	27
關閉電源.....	15	3D-Y/C.....	27
改變頻道的簡單按鈕操作.....	15	單色.....	28
使用遙控器上的閃回 (⏮).....	16	電影模式.....	28
使用遙控器上的 MPX (多重聲音).....	16	光學圖像控制的範圍.....	28
改變音量或聲音的簡單按鈕操作.....	17	音頻調校.....	29
睡眠定時器.....	17	環繞聲.....	29
		電源控制.....	30

目錄

有用的調校設置	31	使用外部設備	41
兒童安全鎖用的密碼設置 （用於電視輸入模式）	31	顯示外接設備的影像	41
輸入跳越	32	顯示 DVD 影像（例）	41
輸入信號（僅適用於電腦輸入模式）	32	輸入選擇	41
自動同步調校（僅適用於電腦輸入模式）	33	有用的功能	42
精細同步調校（僅適用於電腦輸入模式）	33	使影像靜止	42
輸入標記	34	附錄	43
影像位置	34	故障分析	43
寬屏幕信號（WSS）	35	RS-232C 埠規格	44
圖像高寬比	35	電腦相容性表格	45
待機模式	36	規格	46
還原	36	另外購買的附件	46
寬屏幕模式（適用於電視 / 影音輸入模式）	37	輪廓圖	47
寬屏幕模式（適用於電腦輸入模式）	38		
只有音頻	39		
數碼抑噪	39		
高清晰度多媒體接口設置	39		
語言設定，用於銀幕上的顯示	40		
辨認	40		
彩色制式設置	40		

商標

- “HDMI”，HDMI 標記和 “High-Definition Multimedia Interface”（高清晰度多媒體接口）是 HDMI 特許 LLC 的商標或註冊商標。

關於安全的重要注意事項

- 清掃 — 在清掃本機之前，務必先將交流電源線插頭從交流電源插座中拔出。用擰乾的濕布將本機擦拭乾淨。不要使用液態清潔劑或噴霧式清潔劑。

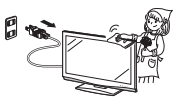

- 水和潮濕 — 不要在近水之處使用本機，例如在靠近洗澡盆、洗臉盆、廚房洗滌槽、洗衣盆、游泳池等，也不要潮濕的地下室中使用。



- 請勿在本機之上放置花瓶或任何其他盛水的容器。若有水滴濺到本機之上，就可能引起火災或觸電。



- 台座 — 不要將本機放置於不穩定的推車、台座、三腳架或桌面上。不穩固的基座可能會使本機掉落，導致嚴重的人身傷害、以及產品損壞。請僅使用本製造商所推薦或與本產品配套出售的推車、台座、三腳架、托架、或桌子。



將本機安裝於牆上時，請務必遵照本製造商的指示，而且只可以使用本製造商所推薦的安裝器材。

- 將本機放置於推車上搬運時，必須小心注意安全。急停、用力過度、地面不平等等，都會導致本機從推車上掉落。



- 通風 — 本機外殼上的散熱孔與其他開口之處，用於散熱通風。請勿堵塞這些散熱孔或開口之處，通風散熱不良會使本機過熱、縮短本機的使用壽命。請勿將本機置於臥床、沙發、地毯、或其他類似物品之上，因為這些物品會堵塞散熱通風孔。本產品之設計不適用於嵌入式安裝，所以不要將本機置於像書櫃、機架等封閉之處，除非提供合適的通風或遵照本製造商的專門指示說明。



- 本機所用之液晶顯示屏是用玻璃製造的。因此，在受到強力撞擊或被尖銳物刻劃時會損壞。萬一液晶顯示屏破碎，請小心不要受到碎玻璃的割傷。



- 熱源 — 請勿讓本機接近熱源，如取暖器、加熱器、火爐、或者其他任何會產生熱力的東西（包括擴音機在內）。



- 為防止發生火災，請勿將任何種類的蠟燭或火焰置於本機的頂部或其附近。



- 為了防止遭受起火或觸電的危險，請勿將交流電源線置於本機或其他重物之下。

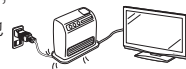

- 請勿在本機之上放置重物或攀爬於本機之上。這樣做可能導致本機傾倒而造成傷害。特別要注意近旁的兒童和寵物。



- 液晶顯示屏是用非常高超的技術製造的，具有 6,220,800 個薄膜電晶體，能顯示出精細的畫面。由於像素數目極多，偶然也可能會有一些無效的像素出現在屏幕上，看上去是固定不變的藍色、綠色、或紅色的亮點。請注意，這是屬於產品規格範圍之內，並不是故障。

在搬運電視機時的注意事項

在搬運本電視機時，無論何時都必須由兩個人用雙手搬運 — 電視機的每一側用一隻手握住。

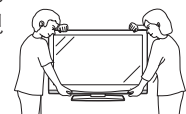









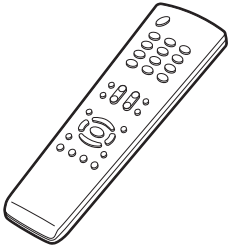

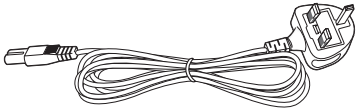
- 請勿長時間顯示靜止圖像，這可能會導致殘留影像。

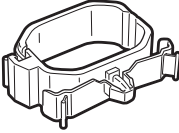
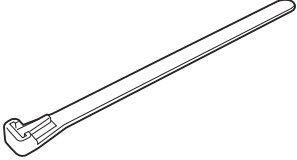
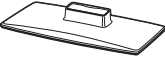
- 請將本機安裝於能將交流電源線容易從交流電源插座和本機機背後的 AC INPUT（交流電源輸入）端子上拔出的地方。

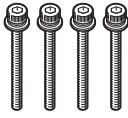
隨機附件

請確認如下附件隨同本機附送。

<p>遙控器</p>	<p>“AAA”型電池 (×2)</p>	<p>交流電源線</p>
 <p>第 14 頁</p>	 <p>第 5 頁</p>	 <p>第 7 頁</p>
<p>交流電源線夾</p>	<p>電線夾</p>	<p>電線捆綁帶</p>
 <p>第 7 頁</p>	 <p>第 7 頁</p>	 <p>第 7 頁</p>
<p>支座組件</p>		<p>使用說明書</p>
 <p>底座</p>  <p>短螺絲釘 (×4)</p>  <p>長螺絲釘 (×4)</p>  <p>底座支柱</p>  <p>布</p>  <p>內六角扳手</p> <p>第 6 頁</p>		

註

- 請務必使用隨同電視機附送的交流電源線。
- 本說明書中的插圖和屏幕顯示是以解釋為目的，可能與實際操作略有差別。

準備

裝入電池

在第一次使用本電視機之前，請插入兩枚“AAA”型電池（附送）。當電池耗盡，而且遙控器不能操作時，用新的“AAA”型電池替換。

1 打開電池蓋。

2 插入兩枚附送的“AAA”型電池。

3 關上電池蓋。

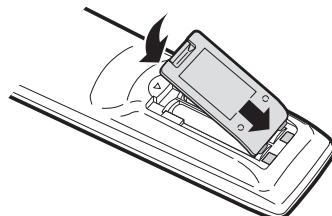
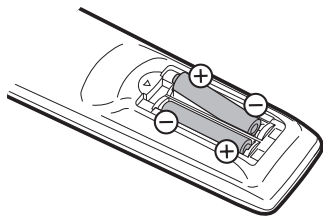
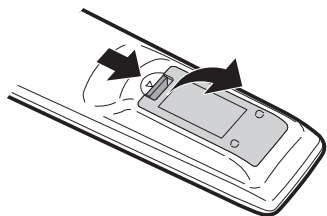

- 在裝入電池時，要注意電池端子的極性要與電池艙內的極性標記（+）和（-）一致。

注意

如果電池使用不當，會導致化學物質洩漏或爆炸。請務必遵守如下所述的指示。

- 不要將不同型號的電池混合使用。不同型號的電池具有不同的特性。
- 不要將新舊程度不同的電池混合使用。如果新電池與舊電池混合使用，那麼就會縮短新電池的使用壽命，或者導致舊電池的化學物質洩漏。
- 當電池的電量耗盡之時，要立即將電池取出。從電池漏出的化學物質會腐蝕電池艙內零件。如果發現有任何化學物質洩漏，那麼請用布將化學物質徹底擦拭乾淨。
- 由於儲存條件不同，隨同本機附送之電池可能會達不到預期的使用壽命。
- 如果將會長期不使用遙控器，那麼請將電池從遙控器中取出。

使用遙控器

使用遙控器時應將其指向遙控感應器。

如果在遙控器與感應器窗口之間有阻擋的物體，可能會妨礙正常操控。

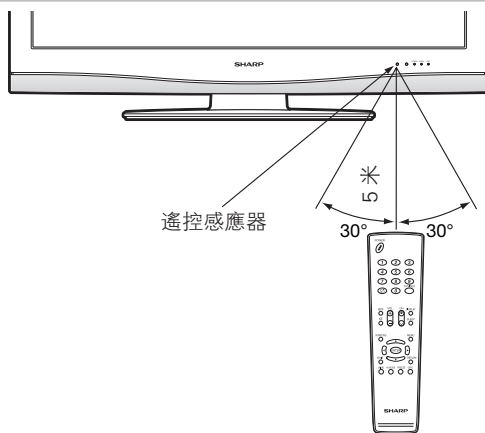

關於遙控器的注意事項

- 切勿使遙控器受到劇烈震動。此外，切勿將遙控器浸泡於液體之中，或將其置於非常潮濕之處。
- 切勿在直射陽光下設置或放置遙控器。熱力將導致遙控器變形。
- 當主機的遙控感應器處於陽光直射或強烈照明下時，遙控器可能會失靈。這時，請改變照明或液晶電視機的角度，或靠近遙控感應器操作遙控器。

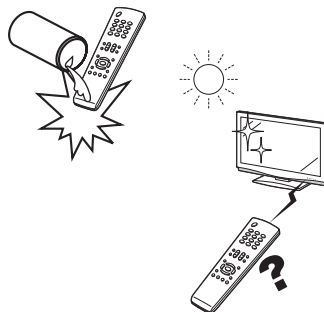

安裝支座

- 在安裝（或拆卸）支座之前，請將交流電源線從 AC INPUT（交流電源輸入）端子上拔下。
- 在執行操作之前，請在將放置電視機的地方鋪設減震墊，以防電視機損壞。

注意

- **正確安裝支座。**
- **請務必遵照說明進行安裝。若支座安裝得不正確，則可能導致電視機傾倒。**

1 確認 8 枚隨同電視機附送的螺絲釘。

短螺絲釘 (×4)
(在步驟 2 使用)



長螺絲釘 (×4)
(在步驟 3 使用)

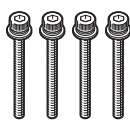

2 如下圖所示，使用支座盒，將用於支座的支撐柱安裝到底座上。

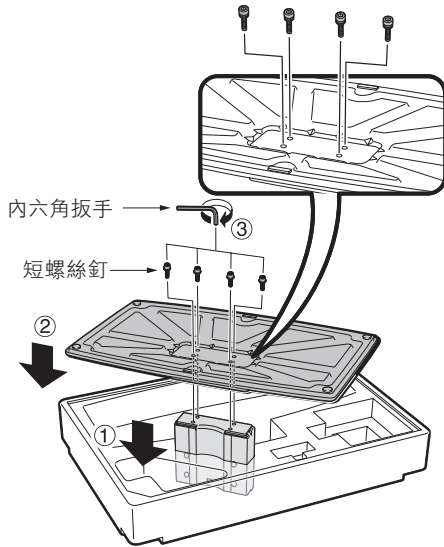

3 ① 將支座插入到電視機底部的孔中。

② 將 4 枚長螺絲釘插入到電視機背面的 4 個孔中並擰緊。

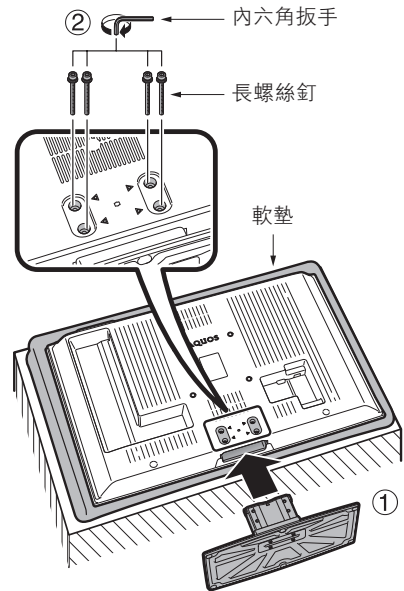

註

- 若要拆卸支座，請以相反的次序執行步驟。

設置電視機

關於設置位置的說明

- 勿使電視機受到陽光直射，並將其置於通風良好之處。
- 請將電視機置於水平的地方。

1 將交流電源線、天線、以及其他外部設備連接到電視機上

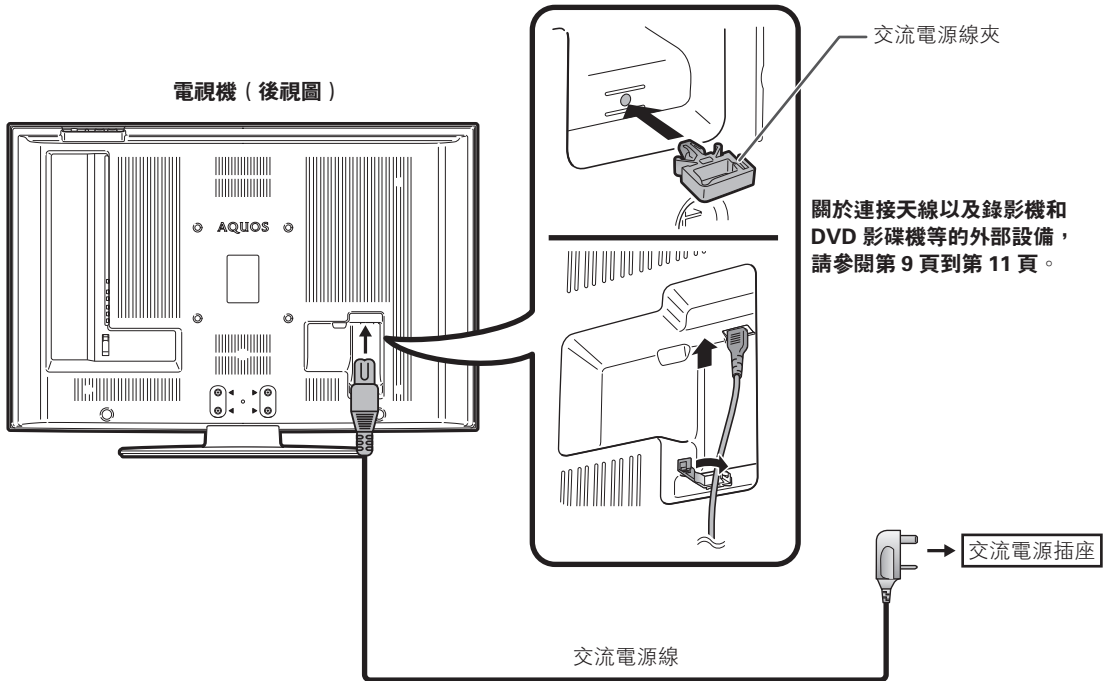

- 請將電視機置於靠近交流電源插座之處，並使電源插頭便於插拔。

2 捆綁電線

如圖所示，將電線夾插入電視機上的孔中。

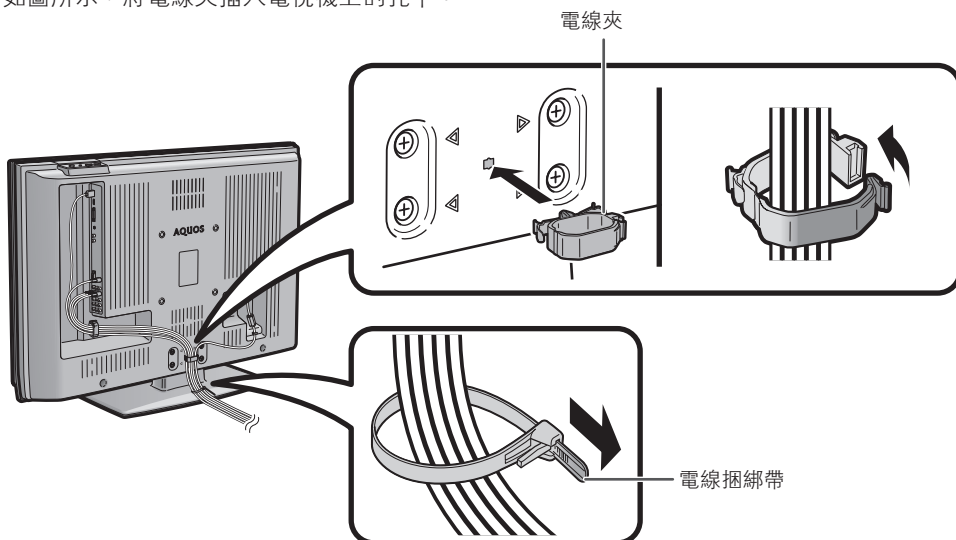

注意

- 為了防止遭受電擊的危險，在連接電源線時，請不要觸碰接線任何未經絕緣的部份。

將電視機安裝於牆上

- 可用另外購買的 AN-37AG2/AN-52AG1 型托架，將電視機安裝在牆上。
- 詳情請參閱另外購買的托架所附之說明書。

注意

- 本電視機只能使用 SHARP 公司的 AN-37AG2/AN-52AG1 型壁掛托架來將電視機安裝到牆上。使用其他壁掛托架可能導致安裝不穩而引致嚴重人身傷害。
- 安裝液晶彩色電視機需要特別的技能，只有合資格的服務人員才能夠安裝。用戶不可自己進行這項工作。對於不正確的安裝，或是由於安裝引起的事故或傷害，SHARP 不承擔任何責任。

使用另外購買的托架來安裝電視機

- 可請經資質認證的服務人員用另外購買的 AN-37AG2/AN-52AG1 型托架將電視機安裝到牆上。
- 在開始操作之前，請先仔細閱讀隨同托架提供的使用說明書。

掛在牆上

AN-37AG2/AN-52AG1 型壁掛托架。
(詳細說明請參閱托架說明書。)

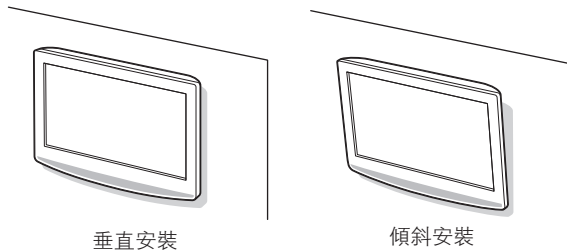

關於設置電視機的角度和高度調校

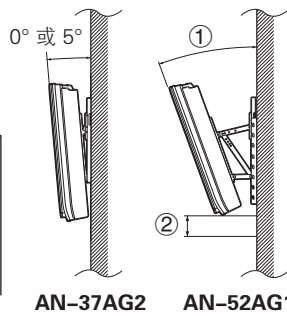

用於 AN-52AG1 型

- | |
|---------------------------------|
| ① 0°/5°/10°/15°/20° |
| ② -5/0/+5cm
(最大可向上或向下移動 5cm) |

註

- 當使用另外購買的托架時，請將電視機背後的電線夾拆卸下來。

拆下支座

在使用另外購買的托架將電視機安裝到牆上時，請將支座卸下。

在拆卸 / 安裝支座之前

- 在拆卸 (或安裝) 支座之前，請先將交流電源線從交流電源插座中拔出。
- 卸下所有的端子蓋及接線。
- 在桌面上鋪設減震墊 (如毛毯等)，然後將電視機倒放於其上。
- 請務必由 2 人或以上來進行操作。

注意

- 除非使用另外購買的托架安裝電視機，否則不要從電視機上取下支座。

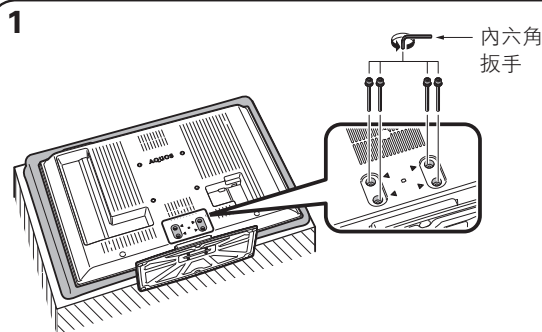

鬆開固定支座的 4 枚螺絲釘。

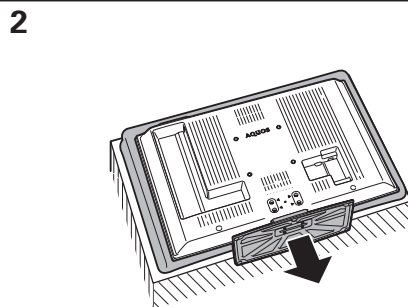

從電視機上卸下支座。
(握住支座，勿使其從基座邊緣跌下來。)

註

- 在安裝支座時，請以相反次序按照上述步驟進行操作。

準備

觀看電視節目的簡單操作。

基本連接

連接天線

為了能盡情享受清晰的電視影像，請使用室外電視天線。以下是關於同軸連接線的連接方法之簡要說明。

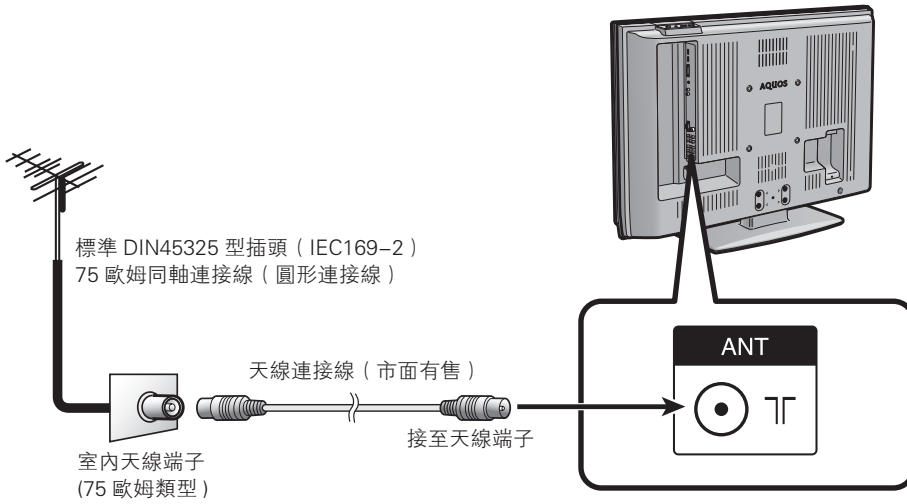

連接到交流電源插座

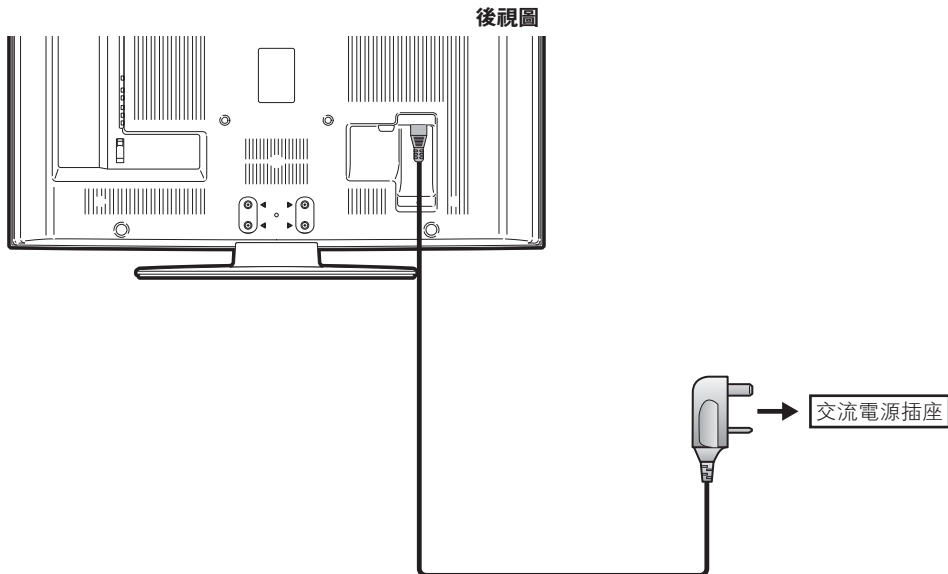

註

- 在連接交流電源線時，請務必先關掉電視機的電源。
- 如長期不使用本電視機，請將交流電源線從交流電源插座中拔出。

準備

可將許多類型的外接設備連接到電視機上，如錄影機、遊戲機、攝錄機、DVD 影碟機、數碼電視機解碼器（機頂盒）和電腦等。要觀看外接源的影像，請從遙控器上的 **TV/VIDEO**（電視／視頻）或電視機上的 **TV/VIDEO**（電視／視頻）來選擇輸入源。

注意

- 為保護所有的設備，在連接錄影機、遊戲機、攝錄機、DVD 影碟機、數碼電視機解碼器（機頂盒）、電腦或其他設備之前，請務必先關閉電視機的電源。
- 在進行連接之前，請仔細閱讀有關的使用說明書（錄影機、DVD 影碟機等）。

連接錄影機、遊戲機或攝錄機

使用 INPUT1 / INPUT 2（輸入 1 / 輸入 2）（色差）端子，可方便地連接錄影機、遊戲機、攝錄機和其他影音設備。

當使用色差連接線（市面有售）時

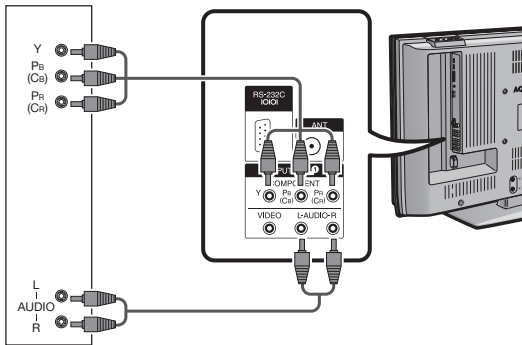

錄影機 / 遊戲機 /
攝錄機

連接 DVD 影碟機

當連接 DVD 影碟機或其他影音設備時，可使用 INPUT1 / INPUT 2（輸入 1 / 輸入 2）（色差）或 INPUT 3 / INPUT 4（輸入 3 / 輸入 4）（HDMI [高清晰度多媒體接口]）端子。

註

- 當使用 DVI-HDMI 轉接頭時，請從 INPUT 4（輸入 4）的 AUDIO（音頻）端子輸入音頻信號。

當使用 HDMI（高清晰度多媒體接口）連接線（市面有售）時

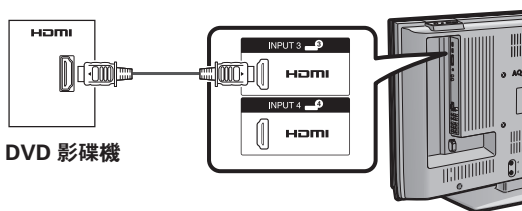

DVD 影碟機

當使用色差連接線（市面有售）時

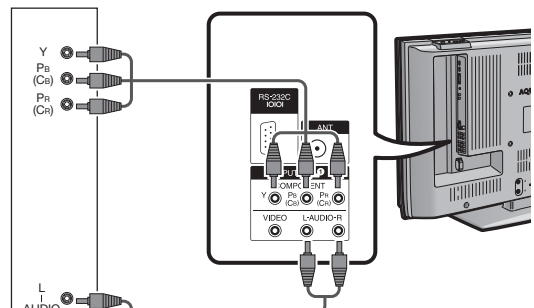

DVD 影碟機

準備

連接數碼電視機解碼器 (機頂盒)

當連接數碼電視機解碼器 (機頂盒) 或其他影音設備時, 可使用 INPUT 1 / INPUT 2 (輸入 1 / 輸入 2) (色差) 或 INPUT 3 / INPUT 4 (輸入 3 / 輸入 4) (HDMI [高清晰度多媒體接口]) 端子。

註

- 當使用 DVI-HDMI 轉接頭時, 請從 INPUT 4 (輸入 4) 的 AUDIO (音頻) 端子輸入音頻信號。

當使用 HDMI (高清晰度多媒體接口) 連接線 (市面有售) 時

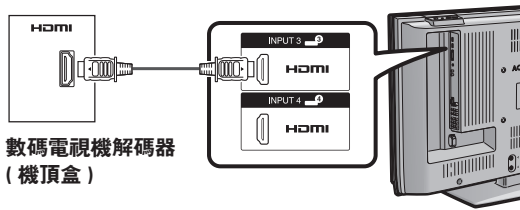

當使用色差連接線 (市面有售) 時

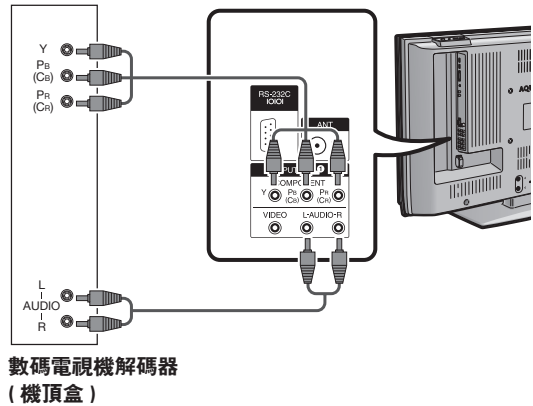

連接電腦

當連接電腦時, 可使用 INPUT 5 (輸入 5) (DVI) 端子。

當使用 DVI 連接線 (市面有售) 時

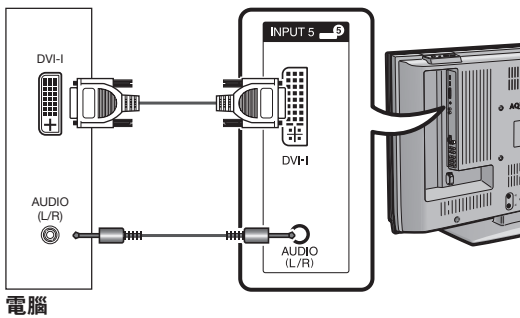

部件名稱

電視機 (前視圖)

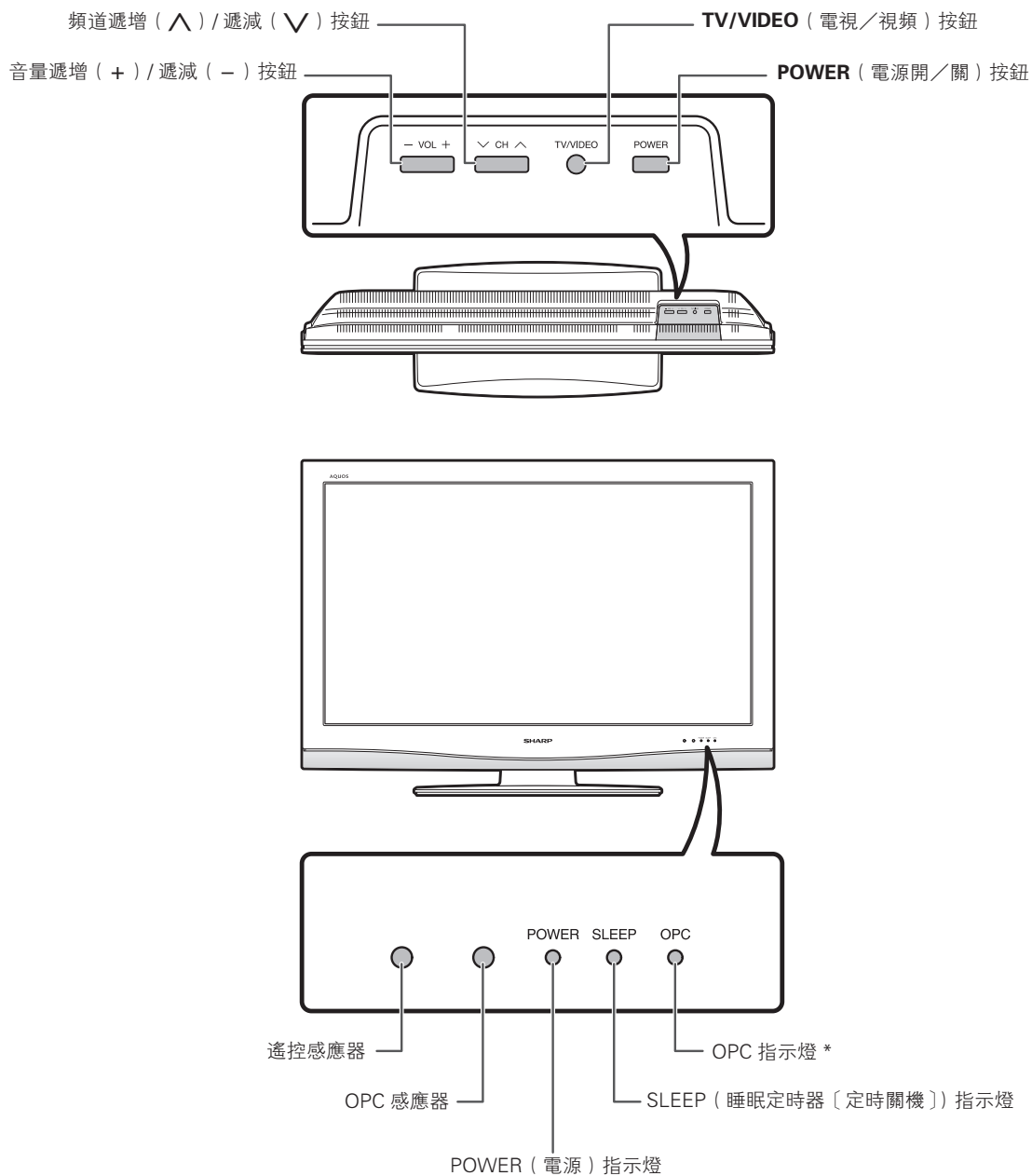

* OPC: Optical Picture Control (光學圖像控制)
(請參閱第 25 頁)

電視機 (後視圖)

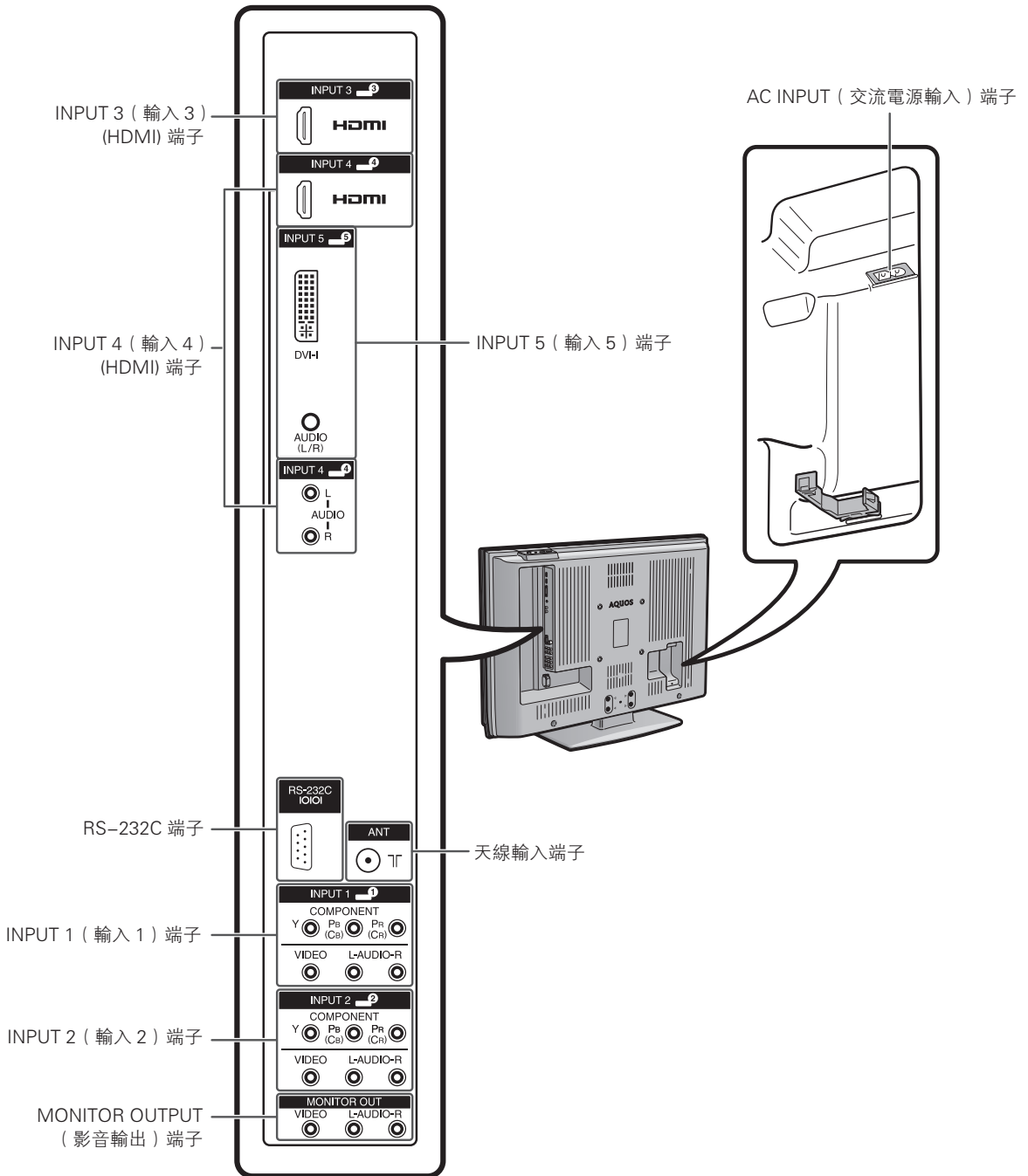

遙控器

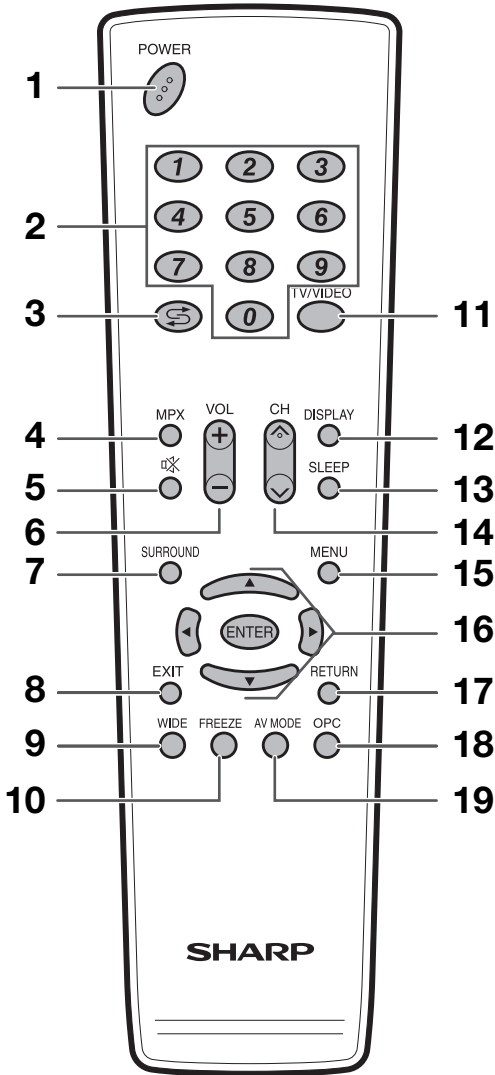

- 1 **POWER (電源) (備用 / 打開)**
打開和關掉電源。(請參閱第 15 頁。)
- 2 **0 - 9**
設置頻道。(請參閱第 15 頁。)
- 3 **↻ (閃回)**
返回到前一個選擇的頻道或外接輸入模式。(請參閱第 16 頁。)
- 4 **MPX (多重聲音)**
選擇多重聲音模式。(請參閱第 16 頁。)
- 5 **🔇 (靜音)**
使聲音關閉。(請參閱第 17 頁。)
- 6 **VOL + / VOL - (音量+ / 音量-)**
設置音量。(請參閱第 17 頁。)
- 7 **SURROUND (環繞聲)**
選擇環繞聲設置。(請參閱第 29 頁。)
- 8 **EXIT (退出)**
關閉屏幕顯示。
- 9 **WIDE (寬屏幕模式)**
改變寬屏幕影像模式。(請參閱第 37 頁和第 38 頁。)
- 10 **FREEZE (停幀)**
使活動圖像變為靜止。(請參閱第 42 頁。)
- 11 **TV/VIDEO (電視/視頻) (輸入源)**
選擇一個輸入源。(電視、輸入 1、輸入 2、輸入 3、輸入 4、輸入 5) (請參閱第 10、34 和 41 頁。)
- 12 **DISPLAY (顯示)**
顯示頻道或輸入的資料。
- 13 **SLEEP (定時關機)**
設置睡眠定時器 (定時關機)。(請參閱第 17 頁。)
- 14 **CH ^ / CH v (頻道 ^ / 頻道 v)**
電視輸入模式：選擇一個頻道。(請參閱第 15 頁。)
- 15 **MENU (選項表)**
顯示選項表。(請參閱第 18 頁。)
- 16 **▲ / ▼ / ◀ / ▶ (遊標)**
在設置畫面上選擇一個所需的項目。(請參閱第 18 頁。)
- ENTER (輸入)**
執行一個命令。(請參閱第 18 頁。)
- 17 **RETURN (返回)**
選項表模式：返回到前一個選項表畫面。(請參閱第 18 頁。)
- 18 **OPC (光學圖像控制)**
打開或關閉“光學圖像控制”。(請參閱第 25 頁。)
- 19 **AV MODE (AV 模式)**
選擇一個音頻和視頻設置。(請參閱第 25 頁。)

註

- 在使用遙控器時，請將遙控器指向電視機。

觀看電視

打開電源

按下電視機上的 **POWER** (電源)。

- **POWER** (電源) 指示燈 (綠色): 電視機的電源已經打開。(幾秒鐘之後, 影像伴隨著聲音顯示出來)
- 按下電視機上的 **POWER** (電源) 將電源“开启”(開)之後, 就可以按下遙控器上的 **POWER** (電源) 來打開或關閉電源了。

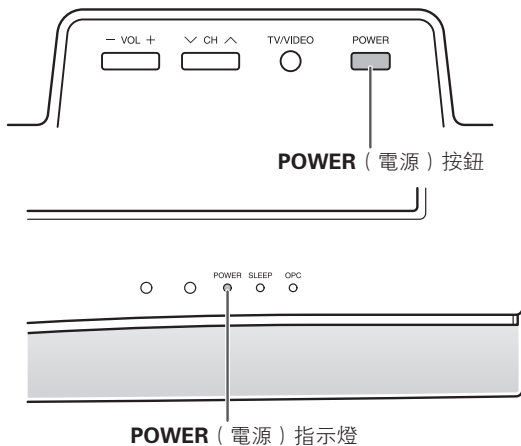

關閉電源

按下遙控器上的 **POWER** (電源)。

- 電視機進入備用模式, 屏幕上的影像消失。
- 電視機上的 **POWER** (電源) 指示燈由綠變紅。

按下電視機上的 **POWER** (電源)。

- 電視機上的 **POWER** (電源) 指示燈關閉。
- 當用電視機上的 **POWER** (電源) 關閉電視機時, 不能按下遙控器上的 **POWER** (電源) 來打開電源。

POWER (電源) 指示燈

關閉	電源關閉。
紅	電視機處於備用狀態。
綠	電視機開啟。

註

- 如果長時間不使用本電視機, 請務必將交流電源線插頭從交流電源插座中拔出來。
- 當用電視機上的 **POWER** (電源) 關閉電視機時, 也會略微消耗電量。

POWER (電源) 按鈕

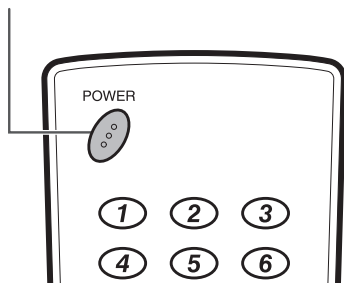

改變頻道的簡單按鈕操作

可以用多種方式轉換頻道。

使用遙控器上的 CH \wedge / \vee

- 按下 **CH \wedge** , 來增大頻道號碼。
- 按下 **CH \vee** , 來減少頻道號碼。

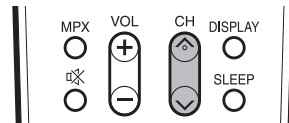

註

- 電視機上的 **CH \wedge / \vee** 的作用與遙控器上的 **CH \wedge / \vee** 相同。

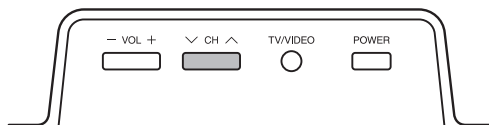

使用遙控器上的 0—9

按下按鍵 **0** 到 **9**, 就可以直接選擇頻道。

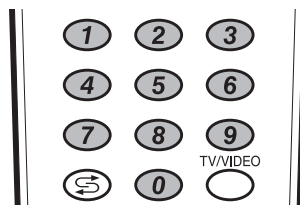

例

要選擇 1 位數的頻道 (例如頻道 2) 時:

- 先按下 **0** 再按下 **2**。

要選擇 2 位數的頻道 (例如頻道 12) 時:

- 先按下 **1** 再按下 **2**。

使用遙控器上的閃回 (↶)

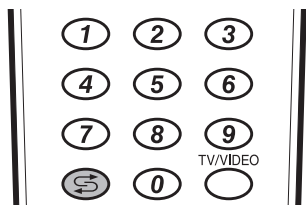

按下 ↶，將當前調諧的頻道切換到先前的調諧頻道。
再一次按下 ↶，返回到當前調諧的頻道。

按下 ↶，在當前選擇的輸入源和前面一個選擇的輸入源之間進行切換。

使用遙控器上的 MPX (多重聲音)

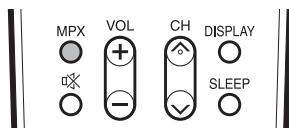

在 NICAM (麗音) 電視廣播模式下

在接收到立體聲信號時

每一次按下 MPX (多重聲音)，模式就會在 NICAM (麗音) 立體聲 (立體聲) 和單声道 (單音) 之間切換。

立體聲模式

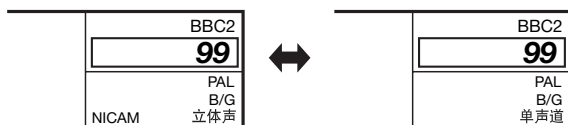

在接收到雙語廣播信號時

每一次按下 MPX (多重聲音)，模式就會在 NICAM (麗音) 頻道 A (頻道 A)、NICAM (麗音) 頻道 B (頻道 B)、NICAM (麗音) 頻道 AB (頻道 AB)、以及單声道 (單音) 之間切換。

雙語模式

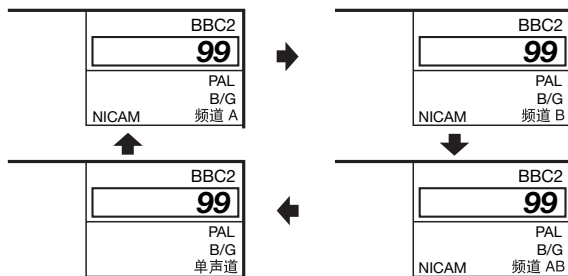

在接收到單音廣播信號時

每一次按下 MPX (多重聲音)，模式就會在 NICAM (麗音) 單声道 (單音) 與單声道 (單音) 之間切換。

單音模式

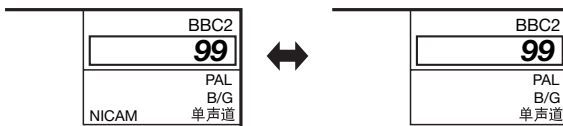

在 A2 電視廣播的電視模式下

在接收到立體聲信號時

每一次按下 MPX (多重聲音)，模式就會在立體聲 (立體聲) 與單声道 (單音) 之間切換。

立體聲模式



在接收到雙語廣播信號時

每一次按下 MPX (多重聲音)，模式就會在頻道 A (頻道 A)、頻道 B (頻道 B)、頻道 AB (頻道 AB) 之間切換。

雙語模式

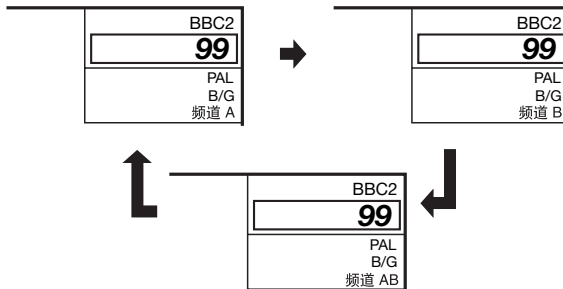

在接收到單音廣播信號時

在按下 MPX (多重聲音) 時，就會顯示出“單声道”(單音)。

單音模式

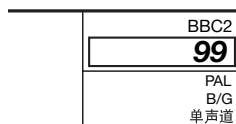

註

- “BBC2”、“99”和“PAL”是假設的網路名稱、頻道和彩色制式。

改變音量或聲音的簡單按鈕操作

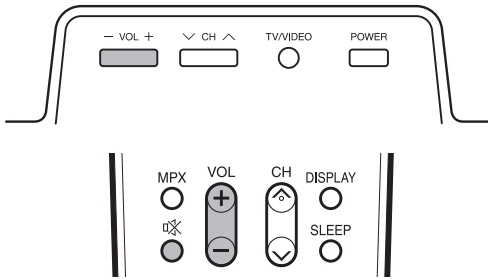

改變音量

可以在電視機上或是遙控器上改變音量。

- 要增加音量，請按下 **VOL+**。
- 要減少音量，請按下 **VOL-**。





註

- “电视”（電視）、“輸入 1”（輸入 1）、“輸入 2”（輸入 2）、“輸入 3”（輸入 3）、“輸入 4”（輸入 4）、以及“輸入 5”（輸入 5）模式能分別記憶各自調節的音量數值。



使用遙控器上的靜音（)

 關閉當前的聲音輸出。

- 1 按下 。
 - 聲音消失。
 - 當啟用靜音功能時，就會顯示出“”。



註

- 在按了  之後的 30 分鐘內，按下列按鈕之一來取消靜音。
 - **VOL-/VOL+**
 - 
- 經過 30 分鐘之後，靜音將會被取消。但電視機並不會突然輸出很大的聲音，因為音量會自動設置到 0。按下 **VOL+** 增大音量。

- 2 在 30 分鐘內，再次按下  來取消此設置。
 - 在 30 分鐘內，音量將返回原先的設定。

睡眠定時器

可以設置電視機在某一段時間後自動轉換為備用狀態。

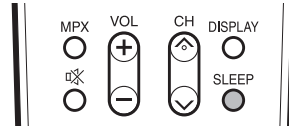

- 1 按下 **SLEEP**（定時關機）。
 - 當設置了睡眠定時器（定時關機）功能時，就會顯示出剩餘的時間。



- 2 每一次按下 **SLEEP**（定時關機），剩餘時間就會按照如下所示進行切換。

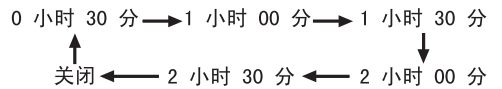

註

- 在設置了時間之後，電視機上的定時關機指示標記就會點亮。
- 在設定了時間後，倒計時自動開始。
- 在到達預設時間之前 5 分鐘，每分鐘會顯示一次剩餘時間。
- 按下 **SLEEP**（定時關機）並選擇“关闭”（關），來取消睡眠定時器（定時關機）設置。

基本調校設置

選項表操控按鈕

用遙控器上的如下按鈕來操控選項表。

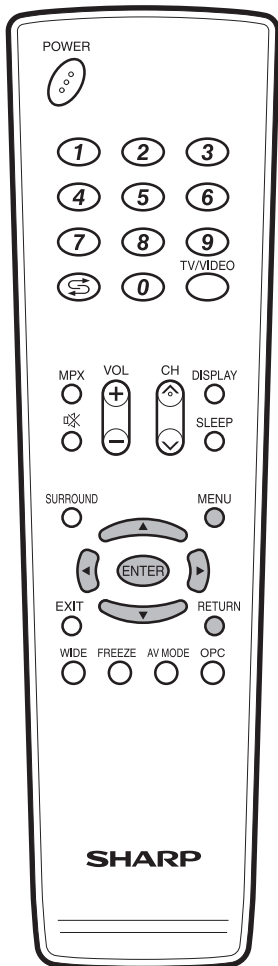

MENU (選項表) : 按下該鈕打開或關閉選項表畫面。

▲/▼/◀/▶ (遊標) : 按下該鈕來選擇畫面上所需的項目或調校所選擇的項目。

ENTER (輸入) : 按下該鈕，轉到下一步驟或完成設置。

RETURN (返回) : 按下該鈕，返回到前一個步驟。



上面的條狀圖是遙控器的操作指南。對於每個不同的選項表設置畫面，條狀圖也會作相應的改變。

屏幕顯示

(例)

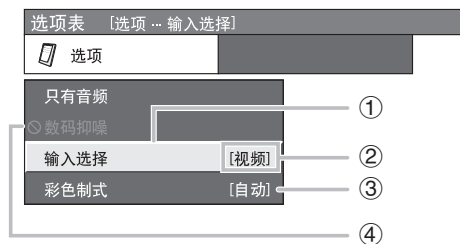

- ① 用黃色顯示的項目
 - 表示當前選擇的項目。
 - 按下 **ENTER** (輸入) 進入到該項目的調校畫面。
- ② 括號中的項目
 - 表示該項目當前的設置。
- ③ 用白色顯示的項目
 - 表示可以選擇的項目。
- ④ 用灰色顯示的項目
 - 表示不能選擇該項目。
 - * 不能選擇該項目的原因可能有許多，但是主要原因如下：
 1. 被選擇的輸入端子上沒有任何連接。
 2. 該功能與當前的輸入信號不相容。

註

- 在選擇的輸入模式中，選項表中供選擇的項目會有不同，但是操作步驟是相同的。
- 使用說明書中的畫面是用於進行解釋的 (有些放大了，另一些裁剪了)，可能會與實際畫面稍有不同。

基本調校設置

選項表項目 (TV/INPUT1-2)

可幫助操作的選項表項目列表



圖像

(圖像)

光学图像控制 (光學圖像控制)	第 25 頁
背光 (背光)	第 26 頁
对比度 (對比度)	第 26 頁
亮度 (亮度)	第 26 頁
彩色 (彩色)	第 26 頁
色调 (色調)	第 26 頁
锐度 (銳度)	第 26 頁
高级的 (高級的設置)	
色温 (色溫)	第 27 頁
黑色 (黑色)	第 27 頁
3D-Y/C	第 27 頁
单色 (單色)	第 28 頁
影院模式 (電影模式)	第 28 頁
光学图像控制的范围 (光學圖像控制的範圍) ..	第 28 頁
还原 (還原)	第 26 頁



音频

(音频)

高音 (高音)	第 29 頁
低音 (低音)	第 29 頁
平衡 (平衡)	第 29 頁
环绕声 (環繞聲)	第 29 頁
还原 (還原)	第 29 頁



电源控制

(电源控制)

无信号关闭 (無信號關閉)	第 30 頁
无操作关闭 (無操作關閉)	第 30 頁



设置

(设置)

自动安装 (自動安裝)	第 20 頁
频道设置 (頻道設置)	第 20 - 24 頁
儿童安全锁 (兒童安全鎖)	第 31 頁
输入跳越 (輸入跳越)	第 32 頁
输入标记 (輸入標記)	第 34 頁
位置 (位置)	第 34 頁
WSS (寬屏幕信號)	第 35 頁
4:3 模式 (4:3 模式)	第 35 頁
待机模式 (待機模式)	第 36 頁
语言 (Language) (語言)	第 40 頁
辨认 (辨認)	第 40 頁
还原 (還原)	第 36 頁



选项

(选项)

只有音频 (只有音頻)	第 39 頁
数码抑噪 (數碼抑噪)	第 39 頁
输入选择 (輸入選擇)	第 41 頁
彩色制式 (彩色制式)	第 40 頁

選項表項目 (HDMI/DVI)

可幫助操作的選項表項目列表



图像

(图像)

光学图像控制 (光學圖像控制)	第 25 頁
背光 (背光)	第 26 頁
对比度 (對比度)	第 26 頁
亮度 (亮度)	第 26 頁
彩色 (彩色)	第 26 頁
色调 (色調)	第 26 頁
锐度 (銳度)	第 26 頁
高级的 (高級的設置)	
色温 (色溫)	第 27 頁
黑色 (黑色)	第 27 頁
单色 (單色)	第 28 頁
影院模式 (電影模式)	第 28 頁
光学图像控制的范围 (光學圖像控制的範圍) ..	第 28 頁
还原 (還原)	第 26 頁



音频

(音频)

高音 (高音)	第 29 頁
低音 (低音)	第 29 頁
平衡 (平衡)	第 29 頁
环绕声 (環繞聲)	第 29 頁
还原 (還原)	第 29 頁



电源控制

(电源控制)

无信号关闭 (無信號關閉)	第 30 頁
无操作关闭 (無操作關閉)	第 30 頁



设置

(设置)

输入跳越 (輸入跳越)	第 32 頁
输入信号 (輸入信號)	第 32 頁
自动同步 (自動同步)	第 33 頁
输入标记 (輸入標記)	第 34 頁
微调同步 (微調同步)	第 33 頁
位置 (位置)	第 34 頁
待机模式 (待機模式)	第 36 頁
语言 (Language) (語言)	第 40 頁
还原 (還原)	第 36 頁



选项

(选项)

只有音频 (只有音頻)	第 39 頁
数码抑噪 (數碼抑噪)	第 39 頁
输入选择 (輸入選擇)	第 41 頁
高清晰度多媒体接口设置 (高清晰度多媒體接口設置) ..	第 39 頁



註

- 由於選擇的輸入源有所不同，某些選項表項目可能不會顯示出來。

自動安裝

即使設置好預置頻道之後，您也可以再進行自動安裝。

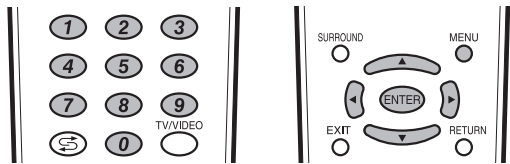

1 按下 **MENU** (選項表)，顯示選項表畫面。

2 按下 **◀▶**，來選擇“設置”(設置)。

3 按下 **▲/▼**，來選擇“自動安裝”(自動安裝)，然後按下 **ENTER** (輸入)。



4 如果已經設置了密碼，那麼請在此輸入密碼。

- 關於設置密碼，請參閱第 31 頁。

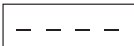

5 按下 **◀▶**，來選擇“是”(是)，然後按下 **ENTER** (輸入)。

6 按下 **▲/▼** 從屏幕上顯示的選項表中選擇想要使用的語言，然後按下 **ENTER** (輸入)。

- 在該設定之後，頻道自動搜索開始。

註

- 在執行了步驟 6 之後，步驟 3 所示的選項表畫面就會重新顯示出來。在此之前，請勿關閉電視機的電源，因為此時電視機正在保存所找到的資料。

頻道設置

可以在任何時候重新運行自動搜索程式，只需要進入到“設置”(設置)選項表，然後再進入到“頻道設置”(頻道設置)選項表。這樣，就可以自動或者手動地調諧頻道了。

自動搜索

也可以進行如下操作來自動搜索電視頻道。其功能與自動安裝中用頻道自動搜索相同。

1 按下 **MENU** (選項表)，顯示選項表畫面。

2 按下 **◀▶**，來選擇“設置”(設置)。

3 按下 **▲/▼**，來選擇“頻道設置”(頻道設置)，然後按下 **ENTER** (輸入)。

如果已經設置了密碼，那麼請在此輸入密碼。

- 關於設置密碼，請參閱第 31 頁。



4 按下 **▲/▼**，來選擇“自動搜索”(自動搜索)，然後按下 **ENTER** (輸入)。

5 按下 **◀▶**，來選擇“是”(是)，然後按下 **ENTER** (輸入)。

- 在該設定之後，頻道自動搜索開始。

註

- 在執行了步驟 5 之後，步驟 3 所示的選項表畫面就會重新顯示出來。在此之前，請勿關閉電視機的電源，因為此時電視機正在保存所找到的資料。

基本調校設置

手動設置每個頻道

可手動設置某些頻道項目。這些項目是搜索、微調 (電視頻率)、彩色制式、聲音制式、標註 (網路名稱)、跳越、以及鎖 (兒童安全鎖)。

- 1 按下 **MENU** (選項表)，顯示選項表畫面。
- 2 按下 **◀/▶**，來選擇“設置”(設置)。
- 3 按下 **▲/▼**，來選擇“頻道設置”(頻道設置)，然後按下 **ENTER** (輸入)。
如果已經設置了密碼，那麼請在此輸入密碼。
 - 關於設置密碼，請參閱第 31 頁。
- 4 按下 **▲/▼**，來選擇“手動調節”(手動調校)，然後按下 **ENTER** (輸入)。
- 5 按下 **◀/▶**，來選擇“是”(是)，然後按下 **ENTER** (輸入)。

頻道設置“手動調節”(手動調校) 選項表

01 SAT.1	02 PR07	03 KABEL		
下一步				

可以選擇以下設定中的一個。

- ① **搜索** (請參閱第 21 頁)。
- ② **微調** (請參閱第 21 頁)。
- ③ **彩色制式** (請參閱第 22 頁)。
- ④ **聲音制式** (請參閱第 22 頁)。
- ⑤ **標註** (請參閱第 22 頁)。
- ⑥ **跳越** (請參閱第 23 頁)。
- ⑦ **鎖** (請參閱第 23 頁)。

搜索調諧

- 1 按下 **▲/▼/◀/▶**，來選擇您想要編輯的頻道，然後按下 **ENTER** (輸入)。
 - 被選擇的頻道的資訊就會顯示出來。

- 2 按下 **▲/▼**，來選擇“搜索”(搜索)，然後按下 **ENTER** (輸入)。

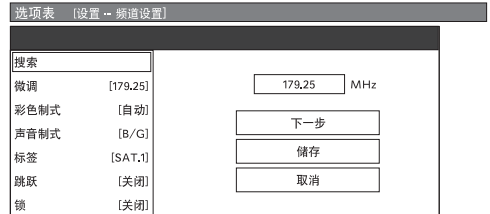

- 3 按下 **▲/▼**，來選擇項目，然後按下 **ENTER** (輸入)。
 - **下一步** (下一個)：搜索下一個頻道。
 - **儲存** (儲存)：儲存當前顯示的頻道。
 - **取消** (取消)：返回到前一個畫面。(不會記憶搜索結果)。

精細調諧

- 1 按下 **▲/▼/◀/▶**，來選擇您想要編輯的頻道，然後按下 **ENTER** (輸入)。
 - 被選擇的頻道的資訊就會顯示出來。

- 2 按下 **▲/▼**，來選擇“微調”(微調)，然後按下 **ENTER** (輸入)。

- 3 按下 **◀/▶**，來調校頻率，然後按下 **ENTER** (輸入)。
 - 以背景影像作為檢查的參考，來進行調校。

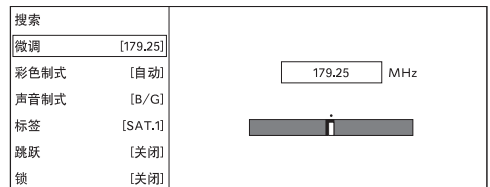

- 如果不用上述方法，也可用 **0—9** 數字按鈕直接輸入頻道的頻率數值從而進行設置。
- 在“微調”(微調) 屏幕上設置一種頻率時，頻率的最後數字必須按到“0”或“5”。

例

- 179.25 MHz：按下 **1 → 7 → 9 → 2 → 5**。
- 49.25 MHz：按下 **4 → 9 → 2 → 5 → ENTER** (輸入)。

基本調校設置

手動設置每個頻道 (續)

彩色制式

1 按下 ▲/▼/◀/▶，來選擇您想要編輯的頻道，然後按下 **ENTER** (輸入)。

- 被選擇的頻道的資訊就會顯示出來。

2 按下 ▲/▼，來選擇“彩色制式”(彩色制式)，然後按下 **ENTER** (輸入)。

- 可以接收的彩色制式就會列舉出來。

彩色制式選項表

選項表 [設置 → 頻道設置]	
搜索	
微调 [179.25]	自动
彩色制式 [自动]	PAL
声音制式 [B/G]	SECAM
标签 [SAT.1]	NTSC 3.58
跳跃 [关闭]	NTSC 4.43
锁 [关闭]	PAL-60

3 按下 ▲/▼，來選擇最佳的彩色制式，然後按下 **ENTER** (輸入)。

聲音制式 (廣播制式)

1 按下 ▲/▼/◀/▶，來選擇您想要編輯的頻道，然後按下 **ENTER** (輸入)。

- 被選擇的頻道的資訊就會顯示出來。

2 按下 ▲/▼，來選擇“聲音制式”(聲音制式)，然後按下 **ENTER** (輸入)。

- 可以接收的聲音制式(廣播制式)就會列舉出來。

聲音制式選項表

搜索	
微调 [179.25]	
彩色制式 [自动]	B/G
声音制式 [B/G]	D/K
标签 [SAT.1]	I
跳跃 [关闭]	M
锁 [关闭]	

3 按下 ▲/▼，來選擇最佳的聲音制式，然後按下 **ENTER** (輸入)。

標註頻道

可為每一個已設置的頻道指定一個標記。

1 按下 ▲/▼/◀/▶，來選擇您想要編輯的頻道，然後按下 **ENTER** (輸入)。

- 被選擇的頻道的資訊就會顯示出來。

2 按下 ▲/▼，來選擇“标签”(標註)，然後按下 **ENTER** (輸入)。

- 字母表和數字就會列舉出來。

標註選項表

搜索		
微调 [179.25]		
彩色制式 [自动]		A B C D E F G H I J 清除
声音制式 [B/G]		K L M N O P Q R S T 后退
标签 [SAT.1]		U V W X Y Z + - . _
跳跃 [关闭]		0 1 2 3 4 5 6 7 8 9 结束
锁 [关闭]		

3 按下 ▲/▼/◀/▶，來選擇頻道新名稱的每個字母，然後按下 **ENTER** (輸入)。

4 反復操作直到名稱完全拼寫出來為止。

- 名稱可以是 5 個字符或者更少。
- 當想要設置的頻道名稱少於 5 個字時，請選擇“結束”(結束)，然後按下 **ENTER** (輸入) 從標註選項表退出。

基本調校設置

手動設置每個頻道 (續)

跳越頻道

在觀看電視節目時，即使用 **CH** / **▲** / **▼** 選擇了“跳越” (跳越) 被設置為“开启” (開) 的頻道，該頻道也會被跳越過去。

1 按下 **▲** / **▼** / **◀** / **▶**，來選擇您想要編輯的頻道，然後按下 **ENTER** (輸入)。

- 被選擇的頻道的資訊就會顯示出來。

2 按下 **▲** / **▼**，來選擇“跳越” (跳越)，然後按下 **ENTER** (輸入)。

- 跳越選項表就會顯示出來。

跳越選項表

選項表 (設置 → 頻道設置)	
搜索	
微调 [179.25]	
彩色制式 [自動]	<input type="button" value="关闭"/>
聲音制式 [B/G]	
标签 [SAT.1]	<input type="button" value="开启"/>
跳越 [关闭]	
鎖 [关闭]	

3 按下 **▲** / **▼**，將“跳越” (跳越) 設置為“开启” (開)，然後按下 **ENTER** (輸入)。

設置兒童安全鎖

您可以阻止觀看任何一個頻道。

1 按下 **▲** / **▼** / **◀** / **▶**，來選擇您想要編輯的頻道，然後按下 **ENTER** (輸入)。

- 被選擇的頻道的資訊就會顯示出來。

2 按下 **▲** / **▼**，來選擇“鎖” (鎖定)，然後按下 **ENTER** (輸入)。

- 兒童安全鎖選項表就會顯示出來。

鎖定選項表

搜索	
微调 [179.25]	
彩色制式 [自動]	<input type="button" value="关闭"/>
聲音制式 [B/G]	
标签 [SAT.1]	<input type="button" value="开启"/>
跳越 [关闭]	
鎖 [关闭]	

3 按下 **▲** / **▼**，將“鎖” (鎖定) 設置為“开启” (開)，然後按下 **ENTER** (輸入)。

註

- 關於設置密碼，請參閱第 31 頁。
- 如果一個頻道的“鎖” (鎖定) 設置為“开启” (開)，那麼當選擇該頻道時就會顯示出“兒童鎖启动”(兒童鎖已啟動)，而且該頻道的影像和聲音都不會顯示出來。
- 當在顯示“兒童鎖启动”(兒童鎖已啟動)時按下 **ENTER** (輸入)，將會顯示密碼輸入選項表。輸入正確的密碼來暫時地打開兒童鎖，直到關機為止。

排序

頻道位置可以自由地進行排序。

1 按下 **MENU** (選項表)，顯示選項表畫面。

2 按下 **◀** / **▶**，來選擇“設置” (設置)。

3 按下 **▲** / **▼**，來選擇“頻道設置” (頻道設置)，然後按下 **ENTER** (輸入)。

- 如果已經設置了密碼，那麼請在此輸入密碼。
- 關於設置密碼，請參閱第 31 頁。

4 按下 **▲** / **▼**，來選擇“排序” (排序)，然後按下 **ENTER** (輸入)。

5 按下 **◀** / **▶**，來選擇“是” (是)，然後按下 **ENTER** (輸入)。

6 按下 **▲** / **▼** / **◀** / **▶**，來選擇您想要移動的頻道，然後按下 **ENTER** (輸入)。

7 按下 **▲** / **▼** / **◀** / **▶**，將該頻道移動到所需的位置，然後按下 **ENTER** (輸入)。

8 重複第 6 步和第 7 步的操作，直到所有需要排序的頻道都已經按要求的順序編排了次序。

排序選項表

01 SAT.1 ↔				
01 SAT.1	02 KABEL	03	04	05
06				
<input type="button" value="下一步"/>				



01 SAT.1 ↔ 02 KABEL				
01 SAT.1	02 KABEL			
<input type="button" value="下一步"/>				



01 KABEL ↔				
01 KABEL	02 SAT.1			
<input type="button" value="下一步"/>				

基本調校設置

刪除節目

可以刪除各個節目。

- 1 按下 **MENU** (選項表)，顯示選項表畫面。
- 2 按下 **◀/▶**，來選擇 “設置” (設置)。
- 3 按下 **▲/▼**，來選擇 “頻道設置” (頻道設置)，然後按下 **ENTER** (輸入)。
如果已經設置了密碼，那麼請在此輸入密碼。
 - 關於設置密碼，請參閱第 31 頁。
- 4 按下 **▲/▼**，來選擇 “刪除節目” (刪除節目)，然後按下 **ENTER** (輸入)。
- 5 按下 **◀/▶**，來選擇 “是” (是)，然後按下 **ENTER** (輸入)。
- 6 按下 **▲/▼/◀/▶**，來選擇您想要刪除的頻道，然後按下 **ENTER** (輸入)。
 - 信息畫面顯示出來。
- 7 按下 **◀/▶**，來選擇 “是” (是)，然後按下 **ENTER** (輸入) 將選擇的節目刪除。往後的所有頻道就會向上移動。
- 8 重複第 6 步和第 7 步的操作，直到將所有需要刪除的頻道全部刪除為止。

刪除節目選項表

01 SAT.1				
01 SAT.1	02 Pro7	03 KABEL	04	05
06	07	08	09	10
11	12	13	14	15
16	17	18	19	20
下一步				



02 Pro7				
01 SAT.1	02 Pro7	03 KABEL	04	05
06	07	08	09	10
11	12	13	14	15
16	17	18	19	20
下一步				



02 KABEL				
01 SAT.1	02 KABEL	03	04	05
06	07	08	09	10
11	12	13	14	15
16	17	18	19	20
下一步				

基本調校設置

AV 模式選擇

用“AV 模式”功能可選擇適合於電視顯示器環境的音頻和視頻設定，該環境可能會隨外界因素不同而有所改變，例如不同的房間亮度、所觀看的不同的節目類型、或者從外部設備所輸入的不同類型影像。

使用遙控器上的 AV MODE (影音模式)

- 1 按下 **AV MODE** (影音模式)。
 - 就會顯示出當前的 AV 模式。
- 2 在屏幕上所顯示出來的模式消失之前，請再一次按下 **AV MODE** (影音模式)。
 - 模式如下所示變換。

當輸入源是電視機 INPUT1 或 2 (輸入 1 或 2) 端子時 (例)

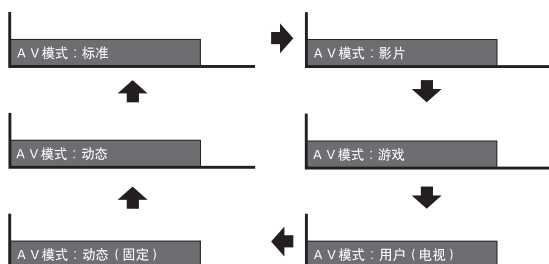

當輸入源是 INPUT3、4 或 5 (輸入 3、4 或 5) 端子時 (例)

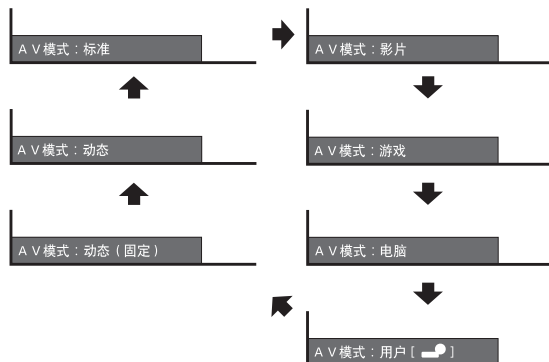

所選擇的項目	說明
标准 (標準)	在一般照明度的房間中以獲得高清晰度的影像。
影片 (電影)	用於電影。
游戏 (遊戲)	降低影像的亮度使觀看更加舒適。
电脑 (電腦)	用於電腦 [僅在輸入 HDMI (高清晰度多媒體接口) 或 DVI (數位視訊介面) 信號時有效]
用户 (個性化)	可以根據用戶的需要進行設置。可以為每個輸入源設置模式。
动态 (固定) [動態 (固定)]	將影像和聲音的設置恢復到出廠時的預設值。沒有可允許的調校。
动态 (動態)	用於觀看體育運動場景以獲得較高對比度的清晰的影像。

註

- 對於每一個輸入模式，可選擇不同的 AV 模式 (AV 模式) 項目。(例如，電視輸入可選擇标准 (標準)，而視頻輸入可選擇动态 (動態)。)

OPC (光學圖像控制) 設定

可將電視機設置為根據周圍環境自動調校背照明燈亮度。

使用遙控器上的 OPC (光學圖像控制)

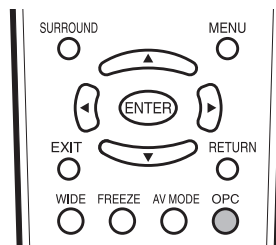

按下 **OPC** (光學圖像控制) 來打開或關閉 OPC (光學圖像控制) 功能。

使用選項表畫面上的“光学图像控制”(光學圖像控制)

- 1 按下 **MENU** (選項表)，顯示選項表畫面。
- 2 按下 ◀▶，來選擇“图像”(圖像)。
- 3 按下 ▲/▼，來選擇“光学图像控制”(光學圖像控制)。
- 4 按下 ◀▶，來選擇所需的項目，然後按下 **ENTER** (輸入)。

所選擇的項目	說明
关闭 (關)	亮度固定於在“背光”(背光) 中所設置的值 (請參閱第 26 頁)。
开启 (開)	自動調校。
开启：显示 (開：顯示)	在調節屏幕亮度時，屏幕上顯示 OPC (光學圖像控制) 效果。

註

- 請確認沒有物體遮擋 OPC (光學圖像控制) 感應器，否則會影響其檢測周圍光線的能力。

基本調校設置

圖像調校

可將圖像調整到適合自己的喜好。

按照以下步驟調節圖像。

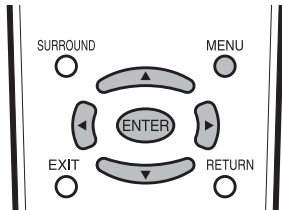

1 按下 **MENU** (選項表)，顯示選項表畫面。

2 按下 ◀▶，來選擇 “图像” (圖像)。

3 按下 ▲▼，來選擇一個特定的調校項目。

4 按下 ◀▶，將該項目調校到所需的位置。

註

- 若要將所有的調校項目重新設定為出廠預設值，請按下 ▲▼，來選擇 “还原” (復原)，按下 **ENTER** (輸入)，按下 ◀▶，來選擇 “是” (是)，然後按下 **ENTER** (輸入)。

調校項目



所選擇的項目	◀ 按鈕	▶ 按鈕
背光 (背光)	畫面變暗	畫面變光
对比度 (對比度)	減弱對比度	增強對比度
亮度 (亮度)	減弱亮度	增強亮度
彩色 (彩色)	減弱彩色強度	增強彩色強度
色调 (色調)	使皮膚色調略帶紫色	使皮膚色調略帶綠色
锐度 (銳度)	減弱清晰度	增強清晰度

註

- 選擇 “高级的” (高級的設置)，然後按下 **ENTER** (輸入)，來設置 “色温” (色溫)、“黑色” (黑色)、“3D-Y/C”、“单色” (單色)、“影院模式” (電影模式) 或 “光学图像控制的范围” (光學圖像控制的範圍)。請參閱第 27 和 28 頁。

基本調校設置

高級的設置

高級的設置讓您可以更加細緻地設置圖像調校。備有六種選項可供選擇。

色溫

調校色溫以得到最佳的白色平衡。

- 1 按下 **MENU** (選項表)，顯示選項表畫面。
- 2 按下 **◀/▶**，來選擇“图像”(圖像)。
- 3 按下 **▲/▼**，來選擇“高級的”(高級的設置)，然後按下 **ENTER** (輸入)。
- 4 按下 **▲/▼**，來選擇“色溫”(色溫)，然後按下 **ENTER** (輸入)。
- 5 按下 **▲/▼**，來選擇所需的位準，然後按下 **ENTER** (輸入)。

所選擇的項目	說明
高 (高) 中 - 高 (中 - 高) 中 (中) 中 - 低 (中 - 低) 低 (低)	白色略帶藍色調 ↑↓ 白色略帶紅色調

黑色

為使觀看更加舒適，通過選擇一個用於自動調校影像中較暗區域的位準，以此改變視覺上的深度層次。

- 1 重複操作色溫中的步驟 1 到 3。
- 2 按下 **▲/▼**，來選擇“黑色”(黑色)，然後按下 **ENTER** (輸入)。
- 3 按下 **◀/▶**，來選擇“开启”(開)，然後按下 **ENTER** (輸入)。

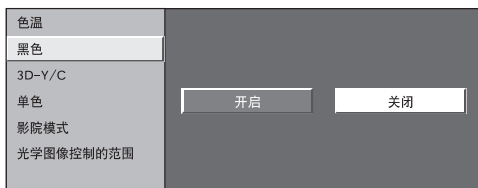

所選擇的項目	說明
开启 (開)	在黑色區域有豐富的細節層次
关闭 (關)	沒有調校

3D-Y/C

減少畫面的蠕動點和交錯的色彩信噪，提供高質素的影像。

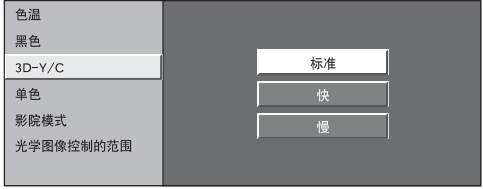
- 1 重複操作色溫中的步驟 1 到 3。
- 2 按下 **▲/▼**，來選擇“3D-Y/C”，然後按下 **ENTER** (輸入)。

- 3 按下 **▲/▼**，來選擇所需的位準，然後按下 **ENTER** (輸入)。

所選擇的項目	說明
标准 (標準)	正常調校
快 (快)	用於活動影像
慢 (慢)	用於靜止影像

註

- 取決於輸入信號類型，有時不能選擇 3D-Y/C。
- 取決於輸入信號類型或輸入信號中雜信強度，3D-Y/C 有可能不能運作。

基本調校設置

單色

用於觀看單色的影像。

- 1 按下 **MENU** (選項表)，顯示選項表畫面。
- 2 按下 **◀/▶**，來選擇“图像”(圖像)。
- 3 按下 **▲/▼**，來選擇“高級的”(高級的設置)，然後按下 **ENTER** (輸入)。
- 4 按下 **▲/▼**，來選擇“单色”(單色)，然後按下 **ENTER** (輸入)。
- 5 按下 **◀/▶**，來選擇“开启”(開)，然後按下 **ENTER** (輸入)。

電影模式

自動檢測出以電影模式製作的視頻源(也就是原來以每秒鐘 24 或 25 幅畫面來進行編碼的資料，取決於垂直頻率)，然後進行分析，再重新構成每一幅靜止電影畫面，由此得到高清晰度的圖像品質。

- 1 重複操作**單色**中的步驟 1 到 3。
- 2 按下 **▲/▼**，來選擇“影院模式”(電影模式)，然後按下 **ENTER** (輸入)。
- 3 按下 **◀/▶**，來選擇“开启”(開)，然後按下 **ENTER** (輸入)。

註

- 取決於輸入信號類型，有時不能選擇“影院模式”(電影模式)。

光學圖像控制的範圍

光學圖像控制(OPC)感應器自動調校的亮度範圍，可根據自己的喜好來設置。光學圖像控制(OPC)感應器的調校範圍，可設置為最大+16、最小-16。

- 1 重複操作**單色**中的步驟 1 到 3。
- 2 按下 **▲/▼**，來選擇“光学图像控制的范围”(光學圖像控制的範圍)，然後按下 **ENTER** (輸入)。
- 3 按下 **▲/▼**，來選擇“最大”(最大)或“最小”(最小)，然後再調校到所需的位置。

所選擇的項目	說明
最大(最大)	-15到+16
最小(最小)	-16到+15

註

- 只有當“光學圖像控制的範圍”(光學圖像控制的範圍)設置為“开启”(開)時，此功能才有效。
- 不能將最大設置的數值，設置為比最小設置的數值還要小。
- 不能將最小設置的數值，設置為比最大設置的數值還要大。
- 不能將最大和最小的數值設置為相同的數值。
- 根據周圍光線亮度不同，如果調校範圍很小，那麼光學圖像控制(OPC)感應器有可能不能運行。

基本調校設置

音頻調校

您可以根據個人喜好，利用如下的設置來調校聲音的質素。

1 按下 **MENU** (選項表)，顯示選項表畫面。

2 按下 ◀▶，來選擇“音頻”(音頻)。



3 按下 ▲/▼，來選擇一個特定的調校項目。

4 按下 ◀▶，將該項目調校到所需的位置。

所選擇的項目	◀ 按鈕	▶ 按鈕
高音 (高音)	減弱高音	增強高音
低音 (低音)	減弱低音	增強低音
平衡 (平衡)	降低右邊音箱的聲音	降低左邊音箱的聲音

註

- 若要將所有的調校項目重新設定為出廠預設值，請按下 ▲/▼，來選擇“还原”(復原)，按下 **ENTER** (輸入)，按下 ◀▶，來選擇“是”(是)，然後按下 **ENTER** (輸入)。

環繞聲

當選擇為“开启”(開)時，就可以享受環繞聲，就像在電影院中一樣。

使用遙控器上的 **SURROUND** (環繞聲)

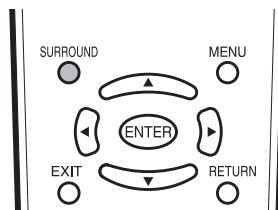

按下 **SURROUND** (環繞聲) 開啟或關閉“环绕声”(環繞聲) 功能。

所選擇的項目	說明
开启 (開)	可以欣賞自然、真實的環繞聲。
关闭 (關)	輸出普通的聲音。

使用選項表畫面上的“环绕声”(環繞聲)

可以從“音頻”(音頻)設置來產生“环绕声”(環繞聲)效果。

1 按下 **MENU** (選項表)，顯示選項表畫面。

2 按下 ◀▶，來選擇“音頻”(音頻)。

3 按下 ▲/▼，來選擇“环绕声”(環繞聲)，然後按下 **ENTER** (輸入)。

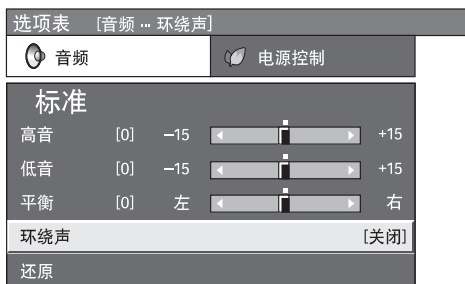

4 按下 ◀▶，來選擇“开启”(開)，然後按下 **ENTER** (輸入)。

電源控制

利用電源控制的設置，可節省電力。

無信號關閉

當設置為“有效”（有效）時，如果在 15 分鐘之內沒有信號輸入，那麼電源將自動關閉。

- 1 按下 **MENU**（選項表），顯示選項表畫面。
- 2 按下 ◀/▶，來選擇“电源控制”（電源控制）。
 - 顯示電源控制選項表。
- 3 按下 ▲/▼，來選擇“无信号关闭”（無信號關閉），然後按下 **ENTER**（輸入）。
- 4 按下 ◀/▶，來選擇“有效”（有效），然後按下 **ENTER**（輸入）。
 - 在電源關閉之前的 5 分鐘，會每隔一分鐘顯示出剩餘時間。

註

- “无效”（無效）是本機出廠時預先設置的值。
- 當電視節目終止，該功能可能不起作用。

無操作關閉

當設置為“有效”（有效）時，如果在3小時之內沒有進行任何操作，那麼電源將自動關閉。

- 1 按下 **MENU**（選項表），顯示選項表畫面。
- 2 按下 ◀/▶，來選擇“电源控制”（電源控制）。
 - 顯示電源控制選項表。
- 3 按下 ▲/▼，來選擇“无操作关闭”（無操作關閉），然後按下 **ENTER**（輸入）。
- 4 按下 ◀/▶，來選擇“有效”（有效），然後按下 **ENTER**（輸入）。
 - 在電源關閉之前的5分鐘，會每隔一分鐘顯示出剩餘時間。

註

- “无效”（無效）是本機出廠時預先設置的值。

有用的調校設置

兒童安全鎖用的密碼設置 (用於電視輸入模式)

可以用密碼來防止某些設置被意外地改變。

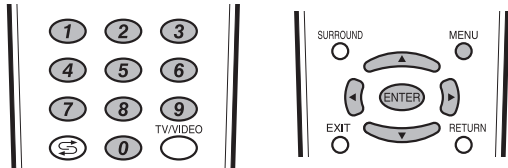

設置密碼

設置 4 位數字的密碼來使用兒童安全鎖。

- 1 按下 **MENU** (選項表)，顯示選項表畫面。
- 2 按下 **◀▶**，來選擇“設置”(設置)。
- 3 按下 **▲/▼**，來選擇“兒童安全鎖”(兒童安全鎖)，然後按下 **ENTER** (輸入)。

4 如果已經設置了密碼，則在此輸入密碼。

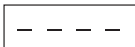

5 按下 **▲/▼**，來選擇“更改密碼”(更改密碼)，然後按下 **ENTER** (輸入)。



6 用 **0—9** 來輸入一個 4 位數字作為密碼。



- 7 如步驟 6，輸入相同的 4 位數字，來確認密碼。
 - 就會顯示出“新密碼已注册”(新密碼已經登記)。

註

- 當觀看一個被鎖定的頻道〔在頻道設置(頻道設置)的“手動調節”(手動調校)欄目中，鎖定項目被設置為“开启”(開)〕，就必須輸入密碼。(請參閱第 23 頁。)當您選擇了一個被鎖定的頻道時，就會彈跳出一個要求輸入密碼的提示資訊。請按下 **ENTER** (輸入)，使密碼輸入窗口顯示出來。

復原密碼

可以允許復原密碼。

- 1 按下 **MENU** (選項表)，顯示選項表畫面。
- 2 按下 **◀▶**，來選擇“設置”(設置)。
- 3 按下 **▲/▼**，來選擇“兒童安全鎖”(兒童安全鎖)，然後按下 **ENTER** (輸入)。
- 4 輸入密碼。
- 5 按下 **▲/▼**，來選擇“还原”(復原)，然後按下 **ENTER** (輸入)。
- 6 按下 **◀▶**，來選擇“是”(是)，然後按下 **ENTER** (輸入)。

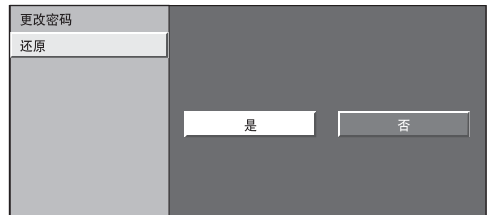

註

- 作為一個預防措施，請記下您的密碼並放在一個熟悉的地方。如果您丟失或者忘記了您的密碼，那麼就需要對系統進行初始化操作，將所有的設置(除了電視頻道設置)全都返回到本機出廠時預先設置的值。(請參閱第 48 頁。)
- 本功能只適用於電視輸入模式。
- 如果要重新鎖定一個由於輸入了正確的密碼而暫時解鎖的頻道，那麼請將電源關閉，然後再重新打開電源。

輸入跳越

利用本設置可跳越“輸入選擇”（輸入選擇）操作中的 HDMI（高清晰度多媒體接口）或 DVI 輸入。

1 按下 **MENU**（選項表），顯示選項表畫面。

2 按下 **◀/▶**，來選擇“設置”（設置）。

3 按下 **▲/▼**，來選擇“輸入跳越”（輸入跳越），然後按下 **ENTER**（輸入）。

4 按下 **▲/▼**，來選擇想要跳越過去的“輸入”（輸入 3 [輸入 3]、輸入 4 [輸入 4]、或輸入 5 [輸入 5]），然後按下 **ENTER**（輸入）。

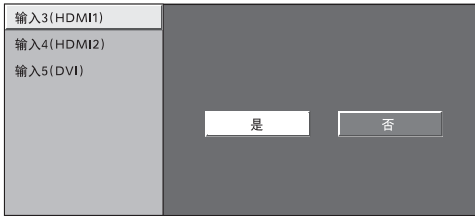

5 按下 **◀/▶**，來選擇“是”（是），然後按下 **ENTER**（輸入）。

6 按下 **MENU**（選項表）退出。

輸入信號（僅適用於電腦輸入模式）

- 某些輸入信號可能需要手動註冊，以便正確地顯示。
- 下表所列的成對輸入信號（分辨率）在接收時無法區分。在這種情況下，必須手動地設定正確的信號。設定一次之後，當再次輸入相同的信號（分辨率）時，將會顯示。

1024 x 768	1360 x 768
------------	------------

註

- 當接收上表所列的 2 種輸入信號的其中一種時，只可以在設置（設置）選項表上選擇“輸入信號”（輸入信號）。

1 按下 **MENU**（選項表），顯示選項表畫面。

2 按下 **◀/▶**，來選擇“設置”（設置）。

3 按下 **▲/▼**，來選擇“輸入信號”（輸入信號），然後按下 **ENTER**（輸入）。

4 按下 **▲/▼** 在顯示器上選擇需要的輸入信號。

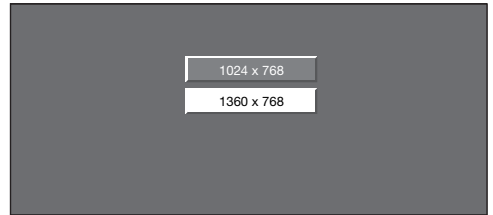

（例）

有用的調校設置

自動同步調校（僅適用於電腦輸入模式）

用於自動調校電腦影像。

- 1 按下 **MENU**（選項表），顯示選項表畫面。
- 2 按下 ◀/▶，來選擇“设置”（設置）。
- 3 按下 ▲/▼，來選擇“自动同步”（自動同步），然後按下 **ENTER**（輸入）。
- 4 按下 ◀/▶，來選擇“是”（是），然後按下 **ENTER**（輸入）。

- 自動同步就開始運行，並且顯示出“调校图像”（正在調校圖像）。

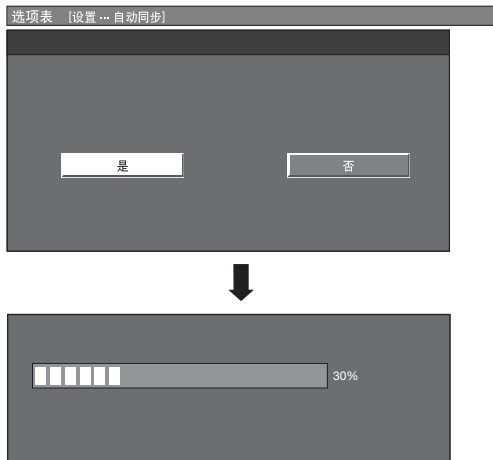

- 5 按下 **MENU**（選項表）退出。

註

- 當“自动同步”（自動同步）順利地完成之後，就會顯示出“自动同步成功完成”（自動同步成功地完成）。如果未能顯示出上述訊息，則表示“自动同步”（自動同步）調校失敗。
- 即使顯示了“自动同步成功完成”（自動同步成功地完成），“自动同步”（自動同步）調校也可能失敗。
- 如果電腦影像的解像度很低、有不清晰（黑色）的邊緣、或者在執行“自动同步”（自動同步）時影像運動，那麼“自动同步”（自動同步）可能會失敗。
- 在進行“自动同步”（自動同步）操作之前，請務必確認電腦已經與電視機連接，並且已經開啟電源。
- “自动同步”（自動同步）僅在輸入類比信號時能夠執行。

精細同步調校（僅適用於電腦輸入模式）

通常，用自動同步就可以很容易地根據需要改變影像的位置。然而，在某些情況下，需要用手動調校方式來優化影像。

- 1 按下 **MENU**（選項表），顯示選項表畫面。
- 2 按下 ◀/▶，來選擇“设置”（設置）。
- 3 按下 ▲/▼，來選擇“微调同步”（微調同步），然後按下 **ENTER**（輸入）。
- 4 按下 ▲/▼，來選擇特定的調校項目。

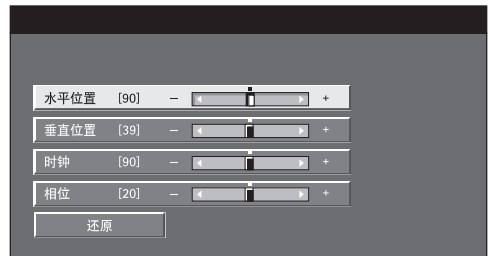

所選擇的項目	說明
水平位置 (水平位置)	左右移動影像，將其調校到中央位置。
垂直位置 (垂直位置)	上下移動影像，將其調校到中央位置。
时钟 (時鐘)	當影像閃爍並有垂直條紋時進行調校。
相位 (相位)	當文字的對比度低或當影像閃爍時進行調校。

- 5 按下 ◀/▶，將該項目調校到所需的位置。
- 6 按下 **MENU**（選項表）退出。

註

- 若要將所有的調校項目重新設定為出廠預設值，請按下 ▲/▼ 來選擇“还原”（復原），然後按下 **ENTER**（輸入）。
- “微调同步”（微調同步）模式中的“时钟”（時鐘）和“相位”（相位），僅在輸入類比信號時能夠調校。

有用的調校設置

輸入標記

可為每一個輸入源指定一個自己喜歡的標記。

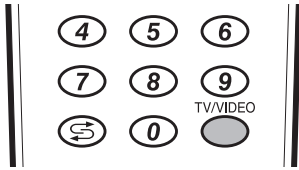

1 按下 **TV/VIDEO** (電視 / 視頻)，來選擇所需的輸入源。

2 按下 **MENU** (選項表)，顯示選項表畫面。

3 按下 **◀▶**，來選擇“設置”(設置)。

4 按下 **▲/▼**，來選擇“輸入标记”(輸入標記)，然後按下 **ENTER** (輸入)。

5 按下 **▲/▼/◀▶**，來選擇輸入源新名稱的每個字母，然後按下 **ENTER** (輸入)。

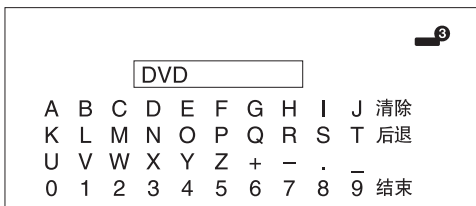

(例)

6 反復地進行操作，直到名稱的字母全部拼出來。

- 名稱的字母最多為 6 個。
- 當想要設置的頻道名稱少於 6 個字時，請選擇“結束”(結束)，然後按下 **ENTER** (輸入) 從標註選項表退出。



(例)

註

- 如果輸入信源 (輸入源) 為“电视”(電視)，那麼就不能改變其標記。

影像位置

用於調校一幅圖像的水平 and 垂直的位置。

1 按下 **MENU** (選項表)，顯示選項表畫面。

2 按下 **◀▶**，來選擇“設置”(設置)。

3 按下 **▲/▼**，來選擇“位置”(位置)，然後按下 **ENTER** (輸入)。

4 按下 **▲/▼**，來選擇“水平位置”(水平位置) 或者“垂直位置”(垂直位置)。



所選擇的項目	說明
水平位置 (水平位置)	左右移動影像，將其調校到中央位置。
垂直位置 (垂直位置)	上下移動影像，將其調校到中央位置。

5 按下 **◀▶**，將該項目調校到所需的位置。

註

- 若要將所有的調校項目重新設定為出廠預設值，請按下 **▲/▼**，來選擇“还原”(復原)，然後按下 **ENTER** (輸入)。
- 根據不同的輸入源，所有的調校內容會被分別記憶起來。

有用的調校設置

寬屏幕信號 (WSS)

寬屏幕信號 (WSS) 使電視機能夠在不同的屏幕格式之間自動切換。

- 1 按下 **MENU** (選項表)，顯示選項表畫面。
- 2 按下 **◀/▶**，來選擇“设置”(設置)。
- 3 按下 **▲/▼**，來選擇“WSS”(寬屏幕信號)，然後按下 **ENTER** (輸入)。
- 4 按下 **◀/▶**，來選擇“开启”(開)或者“关闭”(關)，然後按下 **ENTER** (輸入)。

註

- 如果影像沒有切換到正確的屏幕格式，請設置到寬屏幕模式。當電視廣播信號不包含寬屏幕信號的資訊 (WSS) 時，即使設置為有效，該功能也不起作用。

圖像高寬比

WSS 信號具有 4:3 自動切換功能，可讓您在全景和標準之間做出選擇。

- 1 按下 **MENU** (選項表)，顯示選項表畫面。
- 2 按下 **◀/▶**，來選擇“设置”(設置)。
- 3 按下 **▲/▼**，來選擇“4:3 模式”(4:3 模式)，然後按下 **ENTER** (輸入)。
- 4 按下 **◀/▶**，來選擇“全景”(全景)或者“标准”(標準)，然後按下 **ENTER** (輸入)。

寬屏幕信號 (WSS) 4:3 畫面

4:3 模式“全景”(全景)



4:3 模式“标准”(標準)



所選擇的項目	說明
全景 (全景)	不帶有邊緣條的寬屏幕影像
标准 (標準)	正常範圍保持在 4:3 或者 16:9 的屏幕高寬比

待機模式

“待机模式”(待機模式)可以設置為如下兩種模式之一：從待機狀態迅速打開電視機，或者在待機狀態時節省電力消耗。

- 1 按下 **MENU** (選項表)，顯示選項表畫面。
- 2 按下 **◀/▶**，來選擇“設置”(設置)。
- 3 按下 **▲/▼**，來選擇“待机模式”(待機模式)，然後按下 **ENTER** (輸入)。
- 4 按下 **▲/▼**，來選擇“模式 1”(模式 1) 或“模式 2”(模式 2)，然後按下 **ENTER** (輸入)。

所選擇的項目	說明
模式 1(模式 1)	能從待機狀態迅速打開電視機。
模式 2(模式 2)	在待機狀態下電力消耗比較小。

- 5 按下 **MENU** (選項表) 退出。

還原

如果經過了複雜的調校之後，設置不能夠恢復到正常狀態，那麼請將設置還原到出廠時的預設值。

- 1 按下 **MENU** (選項表)，顯示選項表畫面。
- 2 按下 **◀/▶**，來選擇“設置”(設置)。
- 3 按下 **▲/▼**，來選擇“还原”(還原)，然後按下 **ENTER** (輸入)。
 - 屏幕上顯示出“返回出厂预设置”(返回出廠預設置)。
- 4 按下 **◀/▶**，來選擇“是”(是)，然後按下 **ENTER** (輸入)。
 - 屏幕上顯示出“电视机将重新启动。确认?”(電視機現將重新啟動。確認?)。
- 5 按下 **◀/▶**，來選擇“是”(是)，然後按下 **ENTER** (輸入)。
 - 屏幕上顯示出“初始化中...”(初始化中...)，並且閃爍。
 - 還原操作結束之後，電源就會關閉，然後再重新開啟電源。畫面將會返回到原來的設置。



註

- “AV 模式”(影音模式)將設置為“动态”(動態)。
- “频道设置”(頻道設置)將不會改變。
- “语言(Language)”(語言)設置將不會改變。

寬屏幕模式（適用於電視／影音輸入模式）

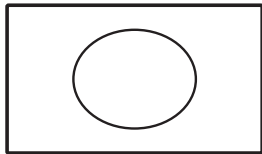
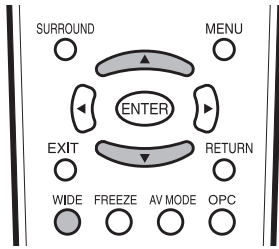

4:3 模式設置為“全景”(全景)

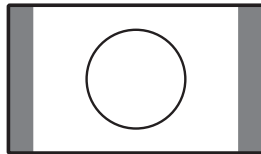

4:3 模式設置為“标准”(標準)

手動選擇

- 1 按下 **WIDE** (寬屏幕模式)。
 - 就會顯示出“寬屏模式”(寬屏幕模式)選項表。
 - 選項表中列舉了對於當前接收到的視頻信號類型可供選擇的寬屏模式選擇項。
- 2 當“寬屏模式”(寬屏幕模式)選項表還顯示在屏幕上的時候，請按下 **WIDE** (寬屏幕模式) 或者 **▲/▼**。
 - 當您選定選項時，每一模式都會立即顯示在顯示屏上。

自動選擇

如果在第 35 頁上的設置 (設置) 選項表中設定了“WSS”(寬屏幕信號)和“4:3 模式”(4:3 模式)，每當有 WSS (寬屏幕信號) 訊息的廣播時，最佳的寬屏模式將會被自動選擇。

“WSS”(寬屏幕信號) 選項表

為了讓自動選擇有效，請將設置選項表裡的“WSS”(寬屏幕信號)設置為“开启”(開)。(請參閱第 35 頁。)

“4:3 模式”(4:3 模式) 選項表

為了設置寬屏幕的類型，請在 4:3 模式選項表裡選擇“全景”(全景)或者“标准”(標準)。(請參閱第 35 頁。)

註

- 如果電視廣播信號不包含寬屏幕信號 (WSS)，那麼即使寬屏幕信號 (WSS) 選擇項有效，自動選擇也不起作用。

所選擇的項目	說明
标准 (標準)	用於 4:3 標準圖像。左右兩側都出現一個邊緣條。
14:9 缩放 (14:9 縮放)	用於 14:9 的信箱型圖像。左右兩側出現一個狹窄的邊緣條，並且在某些節目情況下可以看見頂部和底部也出現邊緣條。
全景 (全景)	在這種模式下，圖像被一步步拉闊到屏幕的兩側邊緣。
全屏 (全屏)	用於 16:9 擠壓型圖像。
16:9 影院 (16:9 電影)	用於 16:9 信箱型圖像。在某些節目時頂部和底部可能出現邊緣條。
14:9 影院 (14:9 電影)	用於 14:9 信箱型圖像。在某些節目時頂部和底部可能出現邊緣條。
逐点 (逐點)	在畫面上顯示同樣像素數目的影像 (只有當接收 1080i/1080p 信號時)。

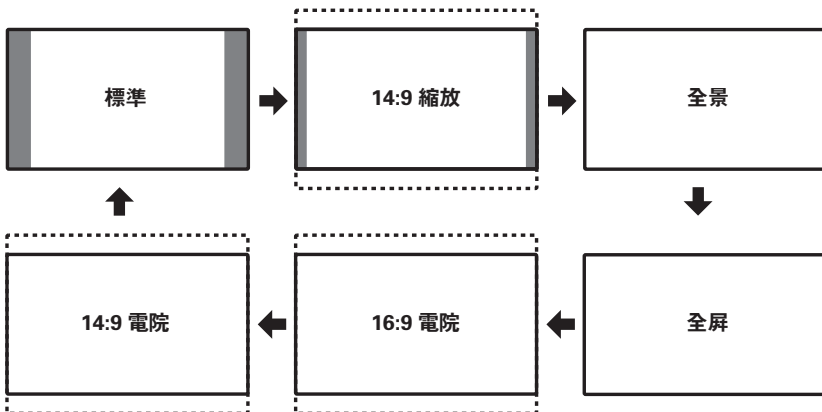

註

- 由於輸入信號各有不同，可能不能顯示某些畫面尺寸。

寬屏幕模式 (適用於電腦輸入模式)

可以選擇屏幕尺寸。

註

- 在調校之前，先連接電腦。
- 可選擇的屏幕尺寸可能會根據輸入信號的類型而有所不同。

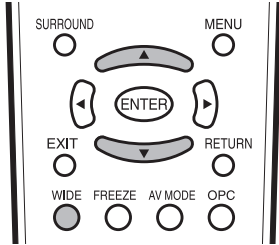

1 按下 **WIDE** (寬屏幕模式)。

- “宽屏模式” (寬屏幕模式) 選項表將會顯示。

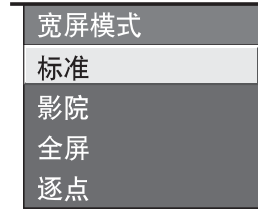

(例)

2 按下 **WIDE** (寬屏幕模式) 或是 ▲/▼ 來選擇選項表上想要的項目。

例 屏幕尺寸影像。

<p>輸入信號</p> <p>1024×768</p>	<p>标准 (標準)</p> <p>在全屏幕顯示中保持原有的高寬比。</p>	<p>影院 (電影)</p> <p>用於觀賞寬屏幕節目。會少許切掉影像的頂部和底部。</p>	<p>全屏 (全屏)</p> <p>影像填滿屏幕。</p>	<p>逐点 (逐點)</p> <p>監測出信號的分辨率，並且用同樣數量的像素在屏幕上顯示該影像。</p>
<p>輸入信號</p> <p>1360×768</p>			<p>全屏 (全屏)</p> <p>影像填滿屏幕。</p>	<p>逐点 (逐點)</p> <p>監測出信號的分辨率，並且用同樣數量的像素在屏幕上顯示該影像。</p>

有用的調校設置

只有音頻

收聽音樂節目時，可將顯示屏關掉，只收聽聲音。

- 1 按下 **MENU** (選項表)，顯示選項表畫面。
- 2 按下 **◀▶**，來選擇“选项”(選項)。
- 3 按下 **▲▼**，來選擇“只有音頻”(只有音頻)，然後按下 **ENTER** (輸入)。
- 4 按下 **◀▶**，來選擇“开启”(開)，然後按下 **ENTER** (輸入)。

所選擇的項目	說明
开启 (開)	屏幕只輸出聲音而沒有影像。
关闭 (關)	屏幕影像和聲音兩者都輸出。

註

- 在進行會改變電視畫面的操作時，例如改變輸入信號源時，只有音頻(只有音頻)功能被設置於“关闭”(關)的狀態。

數碼抑噪

能產生更加清晰的視頻影像。

- 1 按下 **MENU** (選項表)，顯示選項表畫面。
- 2 按下 **◀▶**，來選擇“选项”(選項)。
- 3 按下 **▲▼**，來選擇“数码抑噪”(數碼抑噪)，然後按下 **ENTER** (輸入)。
- 4 按下 **▲▼**，來選擇所需的級別，然後按下 **ENTER** (輸入)。



高清晰度多媒體接口設置

HDMI (高清晰度多媒體接口) 端子選擇

- 1 如果要觀看 HDMI (高清晰度多媒體接口) 設備的影像，那麼請用遙控器或電視機上的 **TV/VIDEO** (電視/視頻) 按鈕選擇“輸入 3”(輸入 3) 或“輸入 4”(輸入 4)。
- 2 按下 **MENU** (選項表)，顯示選項表畫面。
- 3 按下 **◀▶**，來選擇“选项”(選項)。
- 4 按下 **▲▼**，來選擇“高清晰度多媒体接口設置”(高清晰度多媒體接口設置)，然後按下 **ENTER** (輸入)。
 - 只有當選擇了“輸入 3”(輸入 3) 或“輸入 4”(輸入 4) 時，才可以選擇高清晰度多媒體接口設置。
- 5 按下 **▲▼**，來選擇所需的項目，然後按下 **ENTER** (輸入)。

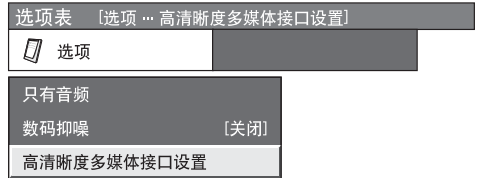

高清晰度多媒體接口設置的項目	可選擇的項目	說明
信号类型 (信號類型)	RGB/ YCbCr4:4:4/ YCbCr4:2:2	選擇來自 HDMI (高清晰度多媒體接口) 端子的視頻信號類型。
自动视域 (自動視域)	有效 (有效) / 无效 (無效)	選擇是否根據信號識別 (包括 HDMI [高清晰度多媒體接口] 信號) 來使用或者不使用“宽屏模式”(寬屏幕模式)。
音频选择 (音頻選擇)	数码 (數碼) / 模拟 (模擬)	對於通過 HDMI (高清晰度多媒體接口) 端子的音頻信號，選擇“数码”(數碼)。對於通過 AUDIO (音頻) 插孔的音頻信號，選擇“模拟”(模擬)。

- 6 按下 **▲▼/◀▶**，來選擇所需的設置，然後按下 **ENTER** (輸入)。

註

- 關於信號類型，請參閱外部設備的使用說明書。
- 當本機用 DVI-HDMI 轉換接線連接時，能夠選擇在“信号类型”(信號類型) 下面的項目。
- 當用 HDMI 接線連接本機時，就會自動設定項目，所以也就不能再選擇項目。
- “音频选择”(音頻選擇) 僅對 INPUT 4 (輸入 4) 有效。

有用的調校設置

語言設定，用於銀幕上的顯示

您可以從設置選項表裡挑選一種語言。三種語言可供選擇：英文、中文、以及阿拉伯文。

- 1 按下 **MENU** (選項表)，顯示選項表畫面。
- 2 按下 ◀/▶，來選擇 “设置” (設置)。
- 3 按下 ▲/▼，來選擇 “语言 (Language)” (語言)，然後按下 **ENTER** (輸入)。
- 4 按下 ▲/▼，從屏幕上所列舉出來的語言中選擇所需的語言，然後按下 **ENTER** (輸入)。

辨認

可在畫面上檢查當前的軟件版本。

彩色制式設置

可以將彩色制式更改為與屏幕上的影像相容。

- 1 按下 **MENU** (選項表)，顯示選項表畫面。
- 2 按下 ◀/▶，來選擇 “选项” (選項)。
- 3 按下 ▲/▼，來選擇 “彩色制式” (彩色制式)，然後按下 **ENTER** (輸入)。
- 4 按下 ▲/▼，來選擇與您的設備相容的視頻信號制式，然後按下 **ENTER** (輸入)。



註

- 本機出廠時預先設置的值为 “自动” (自動)。
- 如果選擇了 “自动” (自動)，那麼每個頻道的彩色制式就會自動地被設置。如果影像不能清晰地顯示出來，那麼請選擇另一種彩色制式。(例如，PAL 制式或 NTSC 4.43)

使用外部設備

顯示外接設備的影像

此處以 DVD 影碟機連接到 INPUT1 (輸入 1) 端子時的設置為例進行說明。

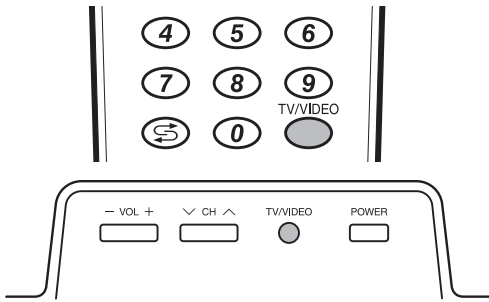

註

- 每按下一次 TV/VIDEO (電視/視頻)，輸入源就切換一次。
- 如果影像不清楚，那麼就可能需要在“輸入選擇”(輸入選擇)選項表上更改輸入信號類型設置。
- 關於信號類型，請參閱外接設備的使用說明書。

顯示 DVD 影像 (例)

- 1 若要觀看 DVD 影像，請用遙控器上的 TV/VIDEO (電視/視頻) 或電視機上的 TV/VIDEO (電視/視頻)，選擇“輸入 1”(輸入 1)。



- 2 在“选项”(選項)選項表中的“輸入選擇”(輸入選擇)上，選擇所需的信號類型。

用於“輸入 1”(輸入 1) 信號



該設置被保存起來，並可以選擇。

輸入選擇

選擇輸入源

可用於選擇輸入源。

使用遙控器或電視機上的 TV/VIDEO (電視/視頻) 使用 TV/VIDEO (電視/視頻) 可以從有效的輸入源來進行選擇。

- 1 按下遙控器上的或電視機上的 TV/VIDEO (電視/視頻)。
- 2 按下遙控器上的或電視機上的 TV/VIDEO (電視/視頻)，來選擇輸入源。
 - 電視機上會播放所選擇的輸入源的影像和聲音。
 - 也可按下 ▲/▼，來選擇輸入源。

選擇輸入信號類型

用於設置外接設備的信號類型。

- 1 按下 MENU (選項表)，顯示選項表畫面。
- 2 按下 ◀/▶，來選擇“选项”(選項)。
- 3 按下 ▲/▼，來選擇“輸入選擇”(輸入選擇)，然後按下 ENTER (輸入)。
- 4 按下 ▲/▼，來選擇想要設置的信號類型，然後按下 ENTER (輸入)。

輸入源	可選擇的項目
輸入 1 (輸入 1)	自动、色差、视频 (自動、色差、視頻)
輸入 2 (輸入 2)	自动、色差、视频 (自動、色差、視頻)
輸入 5 (輸入 5)	自动、数码、模拟 (自動、數碼、模擬)

註

- 如果沒有(彩色)影像顯示出來，請嘗試改變為其他信號類型。
- 關於信號類型，請參閱外接設備的使用說明書。
- 當信號類型設定為“自动”(自動)時，就會自動選擇連接著接線的輸入端子。
- 當信號類型設定為“自动”(自動)並且連接著多組視頻信號接線時，那麼就會按照如下優先順序來選擇信號類型：輸入 1/輸入 2(輸入 1/輸入 2): 色差 → 视频 (色差 → 視頻)
- 當“輸入 5”(輸入 5)的信號類型設置為“数码”(數碼)或“模拟”(模擬)時，就會自動檢測出“电脑”(電腦)或“影音”(影音)信號。

有用的功能

使影像靜止

可從正在觀看的活動影像捕捉一個靜止畫面。

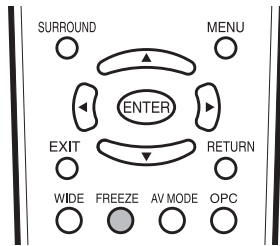

- 1 按下 **FREEZE** (停幀)。
 - 將活動影像中的某一畫面進行定格。

- 2 再一次按下 **FREEZE** (停幀)，就取消本功能。

註

- 對於 INPUT 5 (輸入 5)，本功能不起作用。
- 當本功能不起作用時，就會顯示出 “无静止图片显示” (不能顯示靜止影像)。
- 在 30 分鐘之後，靜止圖像會自動消失。

附錄

故障分析

故障	可能的解決方案
<ul style="list-style-type: none">沒有電源。	<ul style="list-style-type: none">檢查是否按下了遙控器上的 POWER (電源)。(請參閱第 15 頁。)如果電視機上的指示燈以紅色點亮，請按下 POWER (電源)。交流電源線是否沒有連接？(請參閱第 7 頁。)主電源是否被打開？(請參閱第 15 頁。)
<ul style="list-style-type: none">不能操作本機。	<ul style="list-style-type: none">外來的影響，例如閃電、靜電等等，都可能導致不能正常運行。在這種情況下，在先關閉電視機的電源之後再進行操作，或者拔下交流電源線，等待 1 到 2 分鐘之後再重新插入。
<ul style="list-style-type: none">遙控器不起作用。	<ul style="list-style-type: none">電池是否按極性 (+、-) 對齊了裝入？(請參閱第 5 頁。)電池是否已經電量耗盡？(更換新的電池。)是否在強光或者熒光燈下使用？是否有熒光燈照射到遙控感應器上？
<ul style="list-style-type: none">畫面被切斷。	<ul style="list-style-type: none">影像位置是否正確？(請參閱第 34 頁。)屏幕模式調校 (例如畫面大小) 是否正確？(請參閱第 35 頁、第 37 頁和第 38 頁。)
<ul style="list-style-type: none">奇怪的顏色、彩色淺淡、色調昏暗、或彩色不能對準。	<ul style="list-style-type: none">調校圖像色調。(請參閱第 26 頁到第 28 頁和第 39 頁。)房間是否太亮？在特別明亮的房間裡畫面可能看起來比較暗淡。檢查彩色制式的設置。(請參閱第 22 頁和第 40 頁。)檢查輸入信號的設置。(請參閱第 32 頁和第 41 頁。)檢查高清晰度多媒體接口的設置。(請參閱第 39 頁。)
<ul style="list-style-type: none">電源突然關閉。	<ul style="list-style-type: none">機器內部的溫度升高。移開擋住通風口的物體，或是清潔通風口。檢查電源控制的設置。(請參閱第 30 頁。)是否設置了睡眠定時器 (定時關機)？(請參閱第 17 頁。)
<ul style="list-style-type: none">沒有影像。	<ul style="list-style-type: none">與其他設備之間的連接是否正確？(請參閱第 10 頁到第 11 頁。)連接之後，輸入信號是否已經正確地設置了？(請參閱第 32 頁和第 41 頁。)是否選擇了正確的輸入？(請參閱第 41 頁。)圖像調校是否正確？(請參閱第 26 頁到第 28 頁。)天線是否正確地連接好了？(請參閱第 9 頁。)在“只有音頻”(只有音頻)選項中，是否選擇了“开启”(開)？(請參閱第 39 頁。)
<ul style="list-style-type: none">沒有聲音。	<ul style="list-style-type: none">音量是否太低？(請參閱第 17 頁。)

在高溫和低溫環境下使用的注意事項

- 當機器在低溫空間使用時 (例如房間、辦公室)，圖像可能會出現拖尾或是出現少許延遲。這並不是故障，當溫度恢復正常時，本機的顯示也會恢復正常。
- 勿將本機置於很熱或很冷的地方。也不要將本機置於受到陽光直接照射或接近熱源的地方，否則可能會引起外殼變形，並導致液晶顯示屏發生故障。
儲藏溫度為：-20°C 到 +60°C。

RS-232C 埠規格

用電腦控制電視機

- 當已經設置好一個程序時，就可以利用 RS-232C 端子從電腦來控制電視機。可以選擇輸入信號（電腦／視頻），也可以調整音量，還可以進行其他各種調校及設置，以進行自動程式播放。
- 將 RS-232C 交叉接線（市面有售）裝於附送的 Din/D-Sub RS-232C，以進行連接。

註

- 此操作系統必須由熟悉電腦的人員來使用。

通訊條件

在電腦上設置 RS-232C 通訊設置，以配合電視機的通訊條件。電視機的通訊設置如下：

波特速率：	9,600bps
數據長度：	8 比特
奇偶檢驗位：	沒有
停止比特：	1 比特
流量控制：	沒有

通訊步驟

經由 RS-232C 連接器從電腦發出控制指令。

電視機按照接收到的指令運作，並將應答資訊發送到電腦。一次不要發出多道指令。等電腦收到 OK 應答之後，再發出下一道指令。

指令格式

8 個 ASCII 碼 + CR



參數

輸入參數值，向左對齊，並用空格填滿剩餘的位置。(確認 4 個數值的參數已輸入。)

當輸入的參數不正確時，“ERR” 就會返回。(請參照 “響應碼格式”)

0			
0	0	0	9
-	3	0	
1	0	0	
0	0	5	5

為某些指令輸入 “？” 時，現在的設置值就會響應。

?			
?	?	?	?

附錄

響應碼格式

正常響應

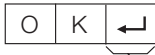

返回碼 (ODH)

問題響應 (通訊出錯或錯誤指令)



返回碼 (ODH)

指令表

- 此處未列出之命令，不能確保其能夠運作。

控制項目	指令	參數	控制內容
電源設置	P O W R 0	_ _ _	電源關閉 (備用)
輸入選擇A	I T G D	_ _ _	輸入關閉 (切換)
	I T V D	_ _ _	電視 (頻道固定)
	I A V D *	_ _ _	輸入1-5 (1-5)
頻道	D C C H *	* _ _	電視直接頻道 (1-99)
	C H U P	_ _ _	頻道增
	C H D W	_ _ _	頻道減
輸入選擇B	I N P 1 0	_ _ _	輸入1 (自動)
	I N P 1 1	_ _ _	輸入1 (色差)
	I N P 1 3	_ _ _	輸入1 (視頻)
	I N P 2 0	_ _ _	輸入2 (自動)
	I N P 2 1	_ _ _	輸入2 (色差)
	I N P 2 3	_ _ _	輸入2 (視頻)
	I N P 5 0	_ _ _	輸入5 (自動)
	I N P 5 5	_ _ _	輸入5 (數字)
	I N P 5 6	_ _ _	輸入5 (模擬)
AV模式選擇	A V M D 0	_ _ _	切換
	A V M D 1	_ _ _	標準
	A V M D 2	_ _ _	影片
	A V M D 3	_ _ _	遊戲
	A V M D 4	_ _ _	用戶
	A V M D 5	_ _ _	動態 (固定)
	A V M D 6	_ _ _	動態
	A V M D 7	_ _ _	電腦

控制項目	指令	參數	控制內容
音量	V O L M *	* _ _	音量 (0-60)
位置	H P O S *	* * _	水平位置 (AV) (-10 - +10)
	H P O S *	* * *	水平位置 (電腦) (0-180)
	V P O S *	* * *	垂直位置 (AV) (-20 - +20)
	V P O S *	* * *	垂直位置 (電腦) (0-100)
	C L C K *	* * *	時鐘 (0-180)
	P H S E *	* _ _	相位 (0-40)
	寬屏模式	W I D E 0	_ _ _
W I D E 1		_ _ _	標準 (AV)
W I D E 2		_ _ _	縮放 14:9 (AV)
W I D E 3		_ _ _	全景 (AV)
W I D E 4		_ _ _	全屏 (AV)
W I D E 5		_ _ _	影院 16:9 (AV)
W I D E 6		_ _ _	影院 14:9 (AV)
W I D E 7		_ _ _	標準 (電腦)
W I D E 8		_ _ _	影院 (電腦)
W I D E 9		_ _ _	全屏 (電腦)
W I D E 1 0		_ _ _	逐點 (電腦)
靜音	M U T E 0	_ _ _	切換
	M U T E 1	_ _ _	開啟
	M U T E 2	_ _ _	關閉
環繞聲	A C S U 0	_ _ _	環繞聲切換
	A C S U 1	_ _ _	環繞聲開啟
	A C S U 2	_ _ _	環繞聲關閉
音頻切換	A C H A	_ _ _	切換
睡眠定時器 (定時關機)	O F T M 0	_ _ _	關閉
	O F T M 1	_ _ _	睡眠定時器 30分
	O F T M 2	_ _ _	睡眠定時器 1小時
	O F T M 3	_ _ _	睡眠定時器 1小時30分
	O F T M 4	_ _ _	睡眠定時器 2小時
	O F T M 5	_ _ _	睡眠定時器 2小時30分

註

- 如果下線標 (_) 出現在參數欄，請輸入空格。
- 如果星號 (*) 出現，請輸入控制內容欄括弧內所指示範圍內的數值。

電腦相容性表格

解像度		水平頻率	垂直頻率	VESA 標準
VGA	720 × 400	31.5 kHz	70 Hz	
	640 × 480	31.5 kHz	60 Hz	✓
	640 × 480	37.9 kHz	72 Hz	✓
	640 × 480	37.5 kHz	75 Hz	✓
SVGA	800 × 600	35.1 kHz	56 Hz	✓
	800 × 600	37.9 kHz	60 Hz	✓
	800 × 600	48.1 kHz	72 Hz	✓
	800 × 600	46.9 kHz	75 Hz	✓

解像度		水平頻率	垂直頻率	VESA 標準
XGA	1024 × 768	48.4 kHz	60 Hz	✓
	1024 × 768	56.5 kHz	70 Hz	✓
	1024 × 768	60.0 kHz	75 Hz	✓
WXGA	1360 × 768	47.7 kHz	60 Hz	✓
SXGA	1280 × 1024	64.0 kHz	60 Hz	✓
SXGA+	1400 × 1050	65.3 kHz	60 Hz	✓

規格

項目		型號	LC-42P7H
液晶顯示屏		42" (106 cm) 吋超視覺 Black TFT 液晶顯示屏	
像素點數目		6,220,800 像素點 (1920 × 1080 × 3 像素點)	
視頻彩色制式		PAL/SECAM/NTSC 3.58/NTSC 4.43/PAL 60	
電視功能	電視標準	PAL: B/G、D/K、I SECAM: B/G、D/K、K/K ₁ NTSC: M	
	接收頻道	VHF/UHF	44.25 – 863.25 MHz
		有線電視	S1 – S41 頻道 (包括超頻段)
	電視調諧系統	自動預設 99 個頻道	
立體聲 / 雙語		麗音 (NICAM) : B/G、I、D/K A2 立體聲 : B/G	
亮度		450 cd/m ²	
背光燈壽命		60,000 小時 (背光設置於標準位置)	
視角		水平 : 176° 垂直 : 176°	
音頻放大器		15W × 2	
音箱		10 × 4 cm 4 個	
端子	後面	ANTENNA IN (天線輸入)	75 Ω DIN 型插座
		INPUT 1 (輸入 1)	視頻輸入、音頻輸入、色差輸入 (480I、576I、480P、576P、720P/50Hz、720P/60Hz、1080I/50Hz、1080I/60Hz)
		INPUT 2 (輸入 2)	視頻輸入、音頻輸入、色差輸入 (480I、576I、480P、576P、720P/50Hz、720P/60Hz、1080I/50Hz、1080I/60Hz)
		INPUT 3 (輸入 3)	HDMI (HDMI 輸入) (480I、576I、480P、576P、720P/50Hz、720P/60Hz、1080I/50Hz、1080I/60Hz、1080P/50Hz、1080P/60Hz)
		INPUT 4 (輸入 4)	HDMI (HDMI 輸入) (480I、576I、480P、576P、720P/50Hz、720P/60Hz、1080I/50Hz、1080I/60Hz、1080P/50Hz、1080P/60Hz)、音頻輸入
		INPUT 5 (輸入 5)	直徑 3.5 mm 插孔 (音頻輸入)、DVI (DVI-I 輸入)
		MONITOR OUTPUT (影音輸出)	視頻輸出、音頻輸出
		RS-232C	9 針 D-sub 凸型插頭
屏幕顯示的語言		英文 / 中文 / 阿拉伯文	
電源要求		交流 110 – 240 V、50/60 Hz	
功率消耗		229 W (0.9 W 備用狀態)	
重量	不包括支座	29.0 kg	
	包括支座	32.5 kg	
工作溫度		0°C – 40°C	

- 作為不斷改進產品性能的方針之一，SHARP 公司保留為改進產品而改變設計與規格不需事先通知的權利。所示之性能規格指標，為生產本機之相應的標稱值。對於具體的每一台機器，其指標可能會多少偏離一些對應的標稱值。

另外購買的附件

可以為液晶彩色電視購買所列舉的附件。請到就近之商店購買。

- 可能會在不久的將來提供其他的另外購買的附件。當購買時，請閱讀最新的兼容產品目錄，並且檢查是否可購買。

部件名稱	型號
壁掛托架	AN-37AG2
	AN-52AG1

輪廓圖

單位：毫米

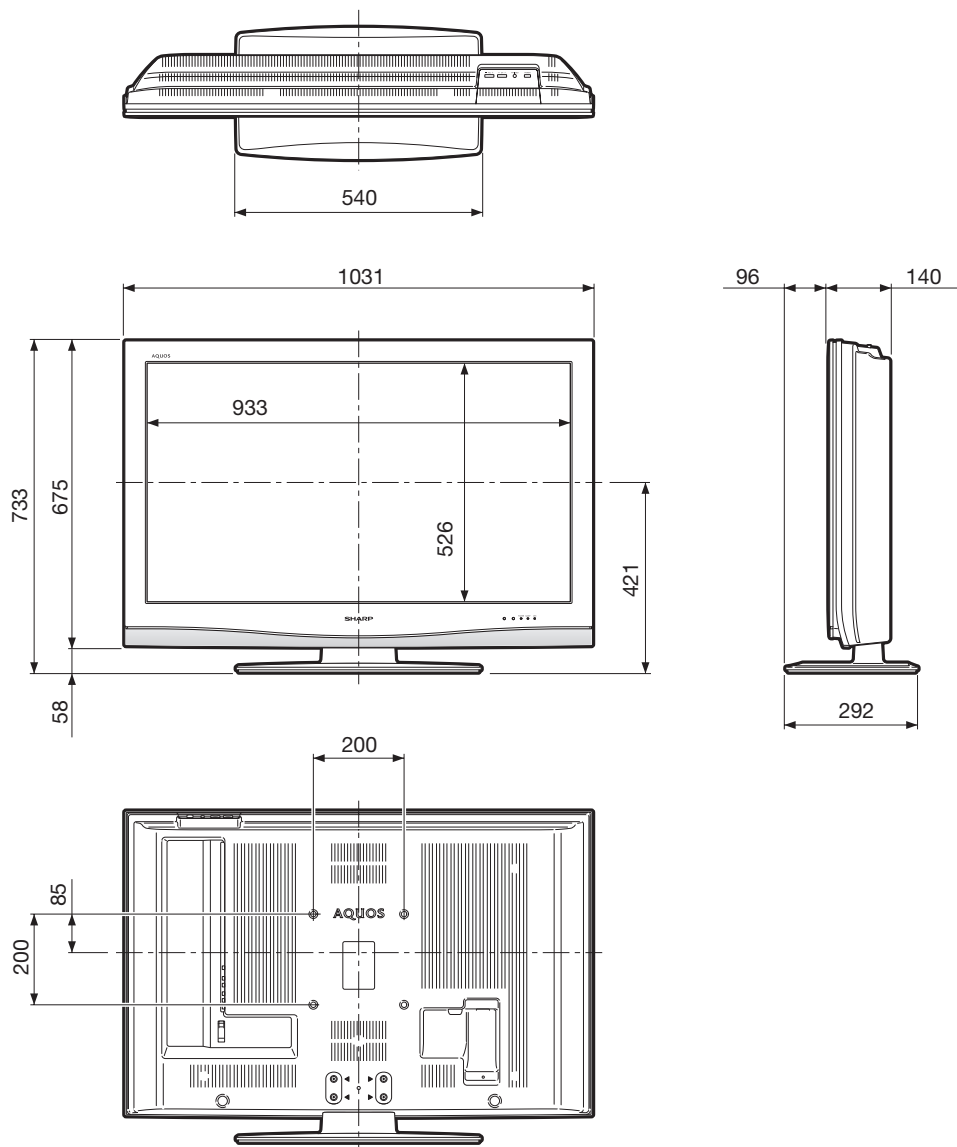

清除密碼

如果您忘記了密碼，請依照下列步驟清除密碼。

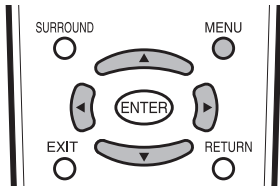

1 按下 **MENU** (選項表)，顯示選項表畫面，再按下 ◀▶，選擇“設置”(設置)。

2 按下 ▲/▼，選擇“自动安装”(自動安裝)、“频道设置”(頻道設置)、“儿童安全锁”(兒童安全鎖)，密碼輸入畫面就會顯示出來。

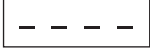

3 同時按住電視機上的 **CH^** 和 **VOL+**，直至屏幕畫面上出現訊息。

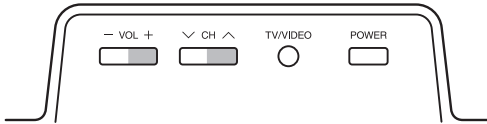

密碼是

--	--	--	--

。

註

- 作為一個預防措施，請把您的密碼寫在上面，並從本說明書上剪下來，保存在一個熟悉的地方。

SHARP®

SHARP CORPORATION



Printed on post-consumer recycled paper.
本說明用紙使用的是再生紙。
本说明用紙使用的是再生紙。

Printed in Malaysia
馬來西亞印刷
马来西亚印刷
TINS-C981WJZZ
07P02-MA-NG