

10 产品及遥控器上的“环保使用期限”标识（如左图所示），表明本产品及遥控器的“环保使用期限”为10年。电池等可更换部件的环保使用期限可能与产品及遥控器环保使用期限有所不同。只有产品在符合本说明书规定的正常条件下使用，“环保使用期限”才有效。

部件名称	有毒有害物质或元素					
	铅 (Pb)	汞 (Hg)	镉 (Cd)	六价铬 Cr (VI)	多溴联苯 (PBB)	多溴二苯醚 (PBDE)
机芯	×	○	○	○	○	○
液晶屏	×	×	○	○	○	○
前壳	○	○	○	○	○	○
后壳	○	○	○	○	○	○
扬声器	○	○	○	○	○	○
遥控器	×	○	○	○	○	○
金属结构件	○	○	○	○	○	○
底座及挂架	○	○	○	○	○	○
装饰件	○	○	○	○	○	○
电源线及连接线	×	○	○	○	○	○

○：表示该有毒有害物质在该部件所有均质材料中的含量均在 SJ/T 11363-2006 规定的限值要求以下。
 ×：表示该有毒有害物质至少在该部件的某一均质材料中的含量超出 SJ/T 11363-2006 规定的限值要求。
 注1：本产品应用环保设计理念，采用无铅化生产工艺，达到欧盟“关于在电子电气设备中限制使用某些有害物质指令”（RoHS）要求。含有有毒有害物质或元素的部件皆因全球技术发展水平限制而无法实现有毒有害物质或元素的替代。
 注2：上述部件分类视具体产品有所不同，以实际产品为准。

* 本产品外壳阻燃性能等级低于2级。

72-L26E9V-002

产品执行标准号:Q/WP2045-2006

产品标准备案号:QB/441300331047-2006

尊敬的客户:如在使用中遇到问题,请拨打TCL全国
统一用户服务热线4008-123456咨询

TCL集团股份有限公司
地址:广东省惠州市仲恺高新技术开发区十九号小区
服务热线:4008-123456
传真:0752-2636307
邮编:516006

www.tcl.com

HDTV 1080P/1080i/720P 数字高清 液晶电视

L26E9V/L32E9V

使用说明书

尊敬的客户,因本机功能较多,为了充分有效地应用各项功能,使用前,请您详细阅读本机使用说明书。

创意感动生活
The Creative Life

TCL

简介、目录

简介：

欢迎您选购TCL高分辨率多功能数码液晶电视。本产品是为了满足当今家庭、商业及工业应用的现实需要而设计的。LCD液晶电视集电视、电脑显示功能于一身，具有高显示品质及体积小、重量轻等优点，同时具有省电及无辐射等特性，新一代的液晶显示技术将提供您舒适、安全、环保的全新视觉感受。

感谢您购买本公司产品！

目录

简介、目录.....	1
安全警告及注意事项.....	2
主要随机附件.....	2
本机功能及特色.....	3
外观图解及连接说明.....	4
遥控器说明.....	5
基本操作.....	6
菜单功能.....	7
1、最基本操作.....	7
2、图像.....	7
3、声音.....	8
4、设置.....	9
5、特殊.....	10
6、搜台.....	10
7、几何.....	11
DVD功能.....	12
USB功能.....	17
整机技术规格.....	18
故障分析及排除.....	18

安全警告及注意事项

使用本产品前，请仔细阅读下列注意事项，并请妥善保存以备日后查询。

产品 使用本品时请依照下列规范要求

- ◆ 请不要掩盖或阻塞机体背后散热孔，以免妨碍机体散热。
- ◆ 请不要用锐利物、金属或液体触碰信号接头或进入散热孔内，以免电路短路及产品损坏。
- ◆ 如果您很长一段时间不使用本产品，请将电源线插头拔下。
- ◆ 请不要尝试自行分解、拆卸本产品任何部分，这样的行为可能会损坏产品及对人体造成伤害，并使您所享有的产品保修失效。
- ◆ 请不要用手指直接接触屏幕表面，这样可能会损伤屏幕表面，且皮肤上的油脂若留在屏幕上将很难清除。
- ◆ 请不要对LCD屏幕施加压力，LCD屏幕是非常精致且脆弱的。

插头 在下列情况下，请拔下本产品的电源线：

- ◆ 如果您很长一段时间不使用本产品。
- ◆ 如果电源线或电源插座/插头有损坏。
- ◆ 请您依照本使用手册说明进行产品组装或调整，请不要自行以非本手册说明范围内的方式或程序调整或操作本产品，如果您以非本说明手册的方式或程序调整或操作本产品及发生不可预期的状况，请您将电源线拔下并通知本公司相关客服/技术人员为您处理。
- ◆ 如果产品受撞击或掉落，以致外壳破损时。

电源线及信号连接线

- ◆ 请不要让任何物体压迫电源线或信号连接线。
- ◆ 请不要让本产品之电源线或信号连接线经过走道，或人们可能常走动的地方，以避免线体被踩到。
- ◆ 请不要让电源插座或电源线超负荷使用。
- ◆ 请不要让本产品之电源线或信号连接线置于潮湿的地方。

使用环境

- ◆ 请勿将本产品置于不稳定的推车、架子或桌子上。
- ◆ 请将本产品置于通风环境良好的地方使用。
- ◆ 请勿将本产品置于过热、冷或太潮湿的地方。
- ◆ 请勿将本产品置于阳光直接照射的地方。
- ◆ 设备不应遭受水滴或水溅，不应放置诸如花瓶一类的装有液体的物品。
- ◆ 请勿将本产品置于灰尘较多的地方。

清洁注意事项

- ◆ 清洁 LCD 屏幕时请使用干燥的软质具绒毛的布料或液晶专用清洗剂，以清除屏幕上的灰尘脏污。
- ◆ 擦拭 LCD 屏幕表面时请勿施压。
- ◆ 请不要使用水及其它化学清洁剂擦拭 LCD 屏幕表面，化学药剂可能会损伤 LCD 屏幕表面。

主要随机附件

- ◆ 电池两节
- ◆ 遥控器一个
- ◆ 说明书、保修卡、合格证等
- ◆ 底座组件一套(选配)
- ◆ 挂架(选配)

本机功能及特色

本机功能

电视机功能

- ① 中、英文菜单
- ② 三种可选色温
- ③ 全功能红外线遥控
- ④ AV（视频）、S-VIDEO（S端子）、HDTV（高清）、VGA（电脑）及数字HDMI等接口
- ⑤ 全自动调谐和手动调谐
- ⑥ 声音五段均衡调整
- ⑦ 支持SDTV及HDTV模式（480i/p、576i/p、720p、1080i/p）
- ⑧ TV状态无信号15分钟自动待机
- ⑨ DVD功能
- ⑩ 通过USB接口可播放图片及音乐

电脑显示器功能

- ① 提供大屏幕显示，高分辨率以及极好的彩色精确度
- ② 提供动态的显示区域，自动调整大小、自动居中，以及完美的几何图形
- ③ 支持电脑音源接入
- ④ 支持VGA、HDMI接口

本机特色

- ① 最新数码I²C总线控制芯片
- ② 内嵌3D Y/C分离技术
- ③ 液晶显示屏，屏幕无闪烁，减轻眼睛的紧张和疲劳
- ④ 采用高档液晶显示屏，具有高亮度，高对比度、大视角、响应时间快等优点
- ⑤ 智能化用户界面。用户只需点选菜单，操作简便快捷
- ⑥ 具有VGA接口，可作高性能液晶电脑显示器使用，并可播放电脑音源实现多媒体功能
- ⑦ HDMI接口，视频、音频一线传输
- ⑧ 全屏模式，完全再现真实的场景
- ⑨ DVD功能
- ⑩ 高清引擎，生动清晰再现图像
- ⑪ 通过USB接口可播放图片及音乐

注：在安装挂架时，请将9个胶垫放在相应的位置上，具体以下图所示。

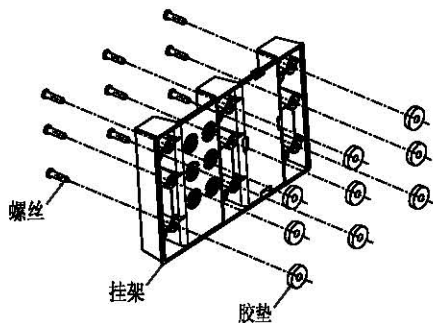

外观图解及连接说明

正面示意图

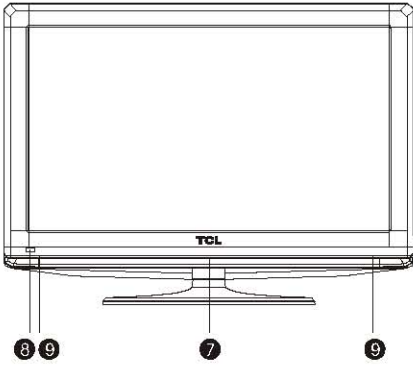

按键示意图

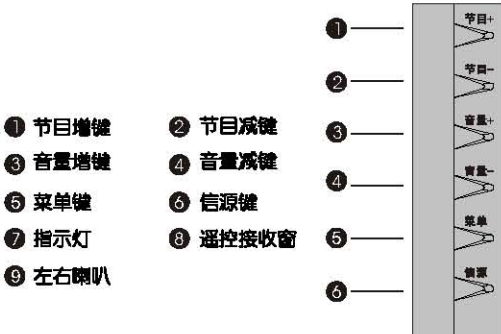

背面示意图

(本图例为示意图, 具体结构请以实物为准)

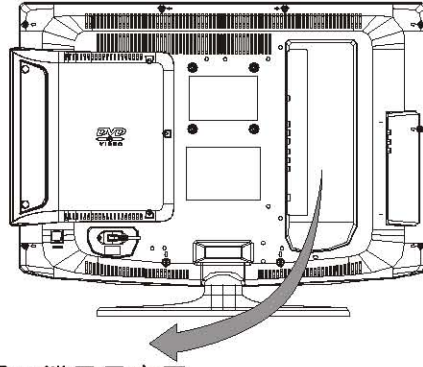

后AV端子示意图

侧AV端子示意图

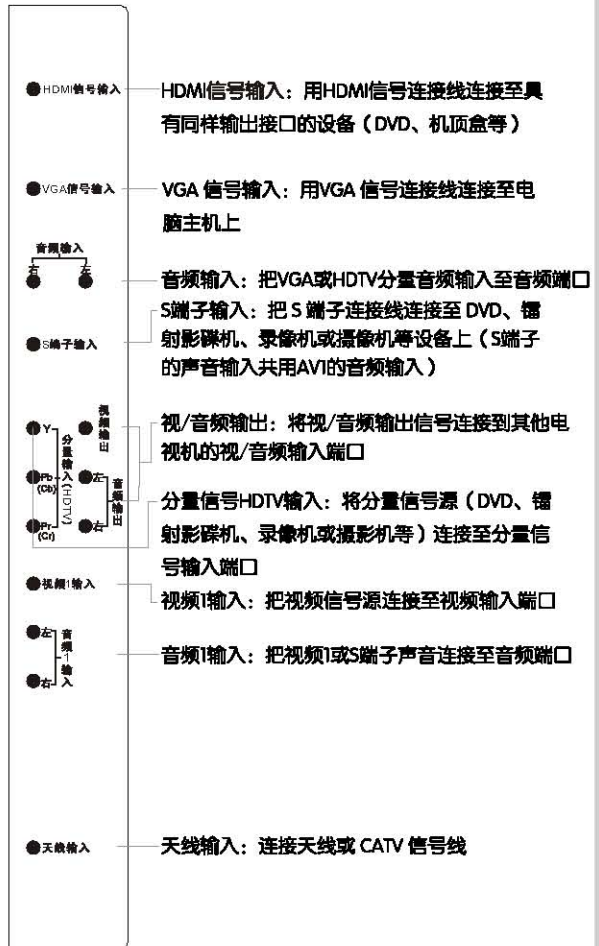
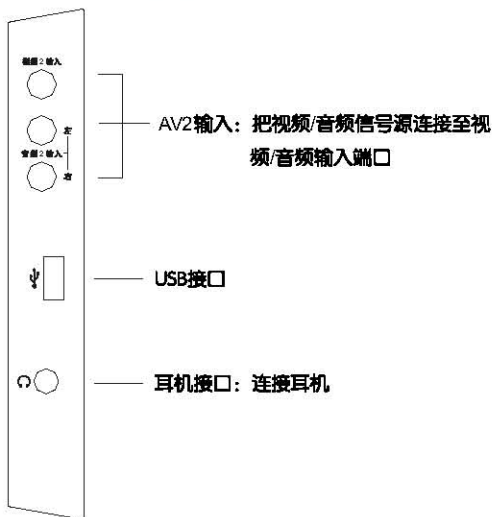

遥控器说明

遥控器图解（此为示意图，具体以实物为准）

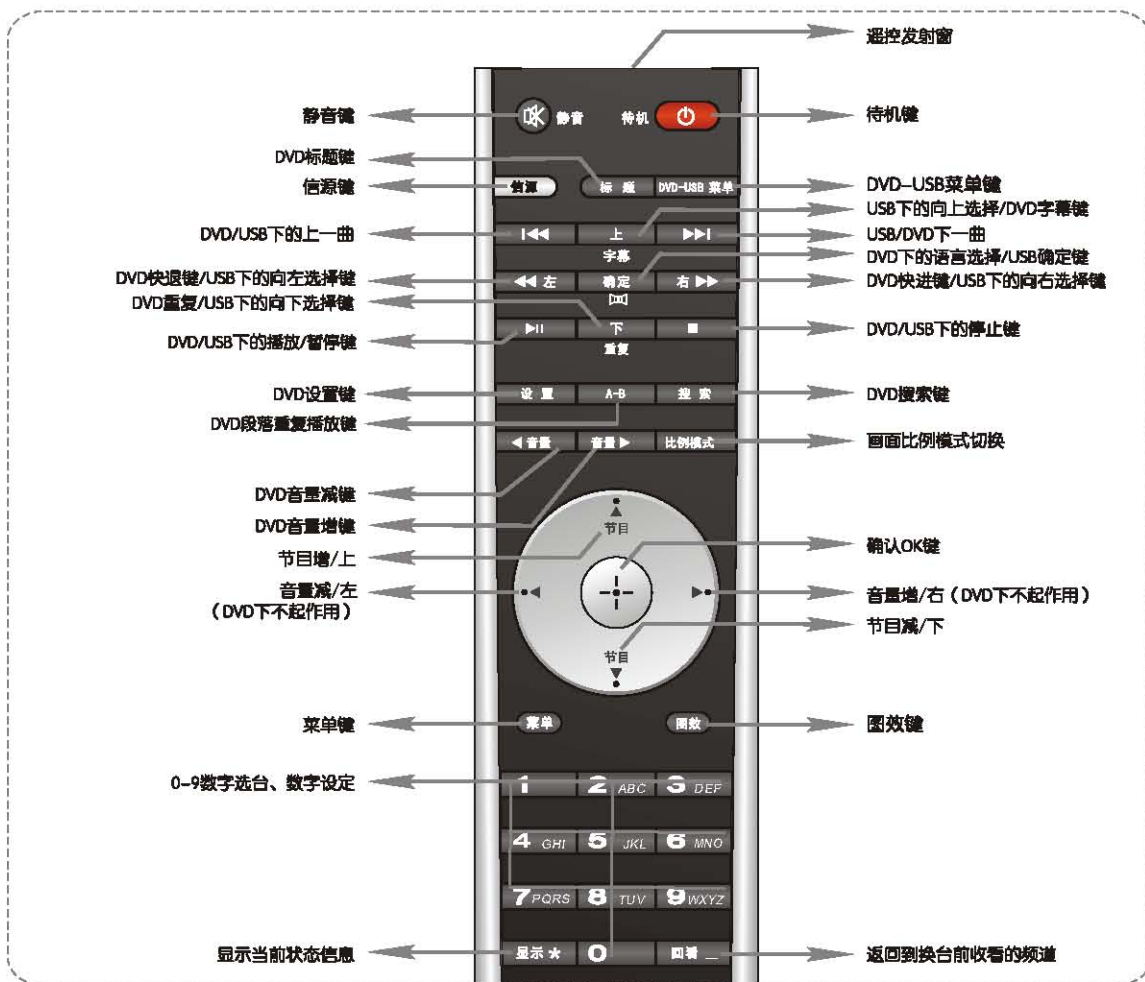

遥控器的使用请注意以下事项：

- ① 打开遥控器背面的电池盒盖，然后按电池盒内所标注的极性相应放入两节7号电池，最后把电池盒盖盖上。
- ② 请将遥控器对准主机前壳上的遥控接收窗。若主机与遥控器之间有障碍物，遥控可能会失灵。
- ③ 为确保遥控器良好的操作性能，如发现操作不正常，请立即更换电池。
- ④ 不要将新、旧电池或不同型号的电池混合使用。
- ⑤ 电池电力微弱时会发生泄漏电解液现象，这会损坏遥控器。一旦发现电力微弱，应尽快更换电池。
- ⑥ 若长期不使用遥控器，请把电池取出，以免电池泄漏电解液。

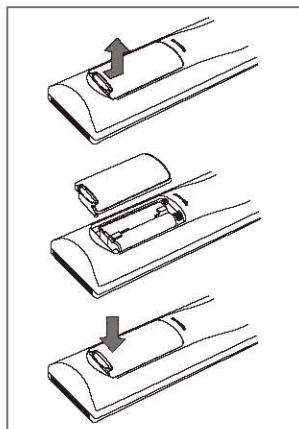

基本操作

在您打开电视机时，需要注意以下操作安装问题：

- 1 请将天线或有线电视插头与本机的天线插头连接，将电视机连接至交流电源插座。

（此处仅为示意图，请以实物为准）

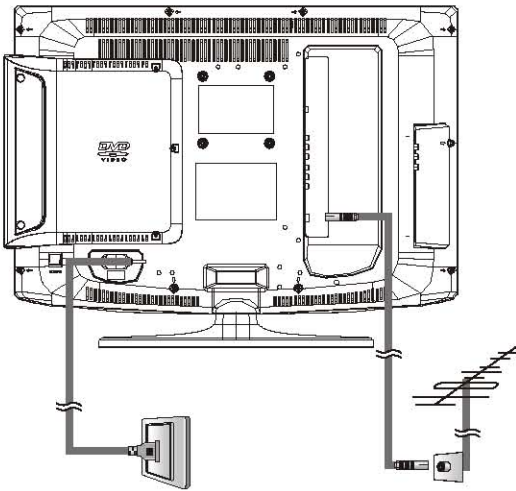

2 开机

按下电视机上的电源开关上的“1”键，打开电视机。“0”代表断开电源，“1”代表接通电源。

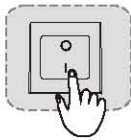

在开机状态下按下遥控器上的待机键，电视机进入待机状态；在待机状态下按下遥控器上的待机键或主机节目增减键，电视机进入开机状态。

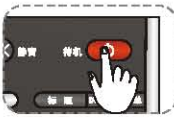

3 关机

开机状态时按遥控器上的“待机”键，电视机进入待机状态。按下主机上的电源开关“0”键，可切断电视机的电源。

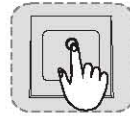

- 注：1、前面的指示灯在开机和待机状态均发亮；
2、开机过程中，指示灯闪烁。

注：如果很长时间不使用本机，那么请将交流电源线插头拔出插座。

4 改变频道（音量）的简单按钮操作



按下遥控器上的节目▲/▼即可切换频道（音量的增减请按音量◀/▶）

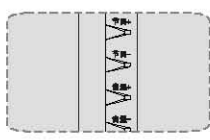

按下电视机上的节目+/-也可切换频道，音量的增减请按音量+/-



按下遥控器上的数字键即可直接选择频道（默认三位输入方式）

菜单功能

本机使用一个屏幕菜单系统来引导您进行操作，下面介绍如何用遥控器的相应按钮来操作屏幕菜单系统以达到您满意的视听效果。

1 最基本操作

- ① 按下遥控器/面板上的菜单键开启屏幕主菜单。
- ② 要选择显示所需要的菜单或选项，按节目▲/▼。
- ③ 要进入所选择的菜单或选项，按音量◀/▶。
- ④ 要返回前一级菜单或选项，按菜单键。
- ⑤ 要改变您所选择选项的设置，按音量◀/▶或节目▲/▼。
- ⑥ 要关闭菜单，请连续按菜单键。
- ⑦ 要进入下一级菜单或确认事项，按确认键。

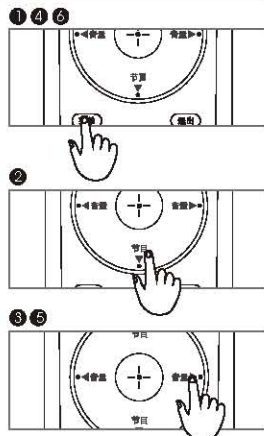

以下的操作说明及简图基本上是在TV信号状态下的，如有例外将会特别注明。

2 图像

注：以下所有菜单初始设定请以实物为准，说明书只对如何操作进行具体说明

图像模式-选择合适的图像效果

- ① 按下遥控器的菜单键开启屏幕主菜单。
- ② 按节目▲/▼键选择图像选项。
- ③ 按音量◀/▶键进入下一级菜单。
- ④ 按节目▲/▼键选择“图像模式”选项。
- ⑤ 按音量◀/▶键选择所需的图效模式，有四种图效可以选择，分别为标准、明亮、柔和、自设。
- ⑥ 按下菜单键退出调节状态，再按下菜单键关闭菜单。



注：以下所有菜单的相似操作，不再做具体描述。

亮度-调节画面的背景亮度，一般与对比度配合使用

对比度-调节画面的黑白层次，适当的对比度可使画面清晰明亮

色度-调节色彩的鲜艳度，饱和度（在VGA状态下无此功能）

清晰度-调节画面清晰度（在VGA状态下无此功能）

菜单功能

色调-调节色彩的色调

注：只有在NTSC制图像状态下才可以选择和调整色调功能。

色温-调节画面的冷暖感觉

注：有三种色温可以选择，分别为标准、暖色、冷色。冷色温整体色调略微偏蓝，暖色温整体色调略微偏红，标准色温介于两者之间。

比例-选择合适的图像比例

注：有四种图像比例可以选择，分别为全屏、16:9、4:3、14:9。

VGA信源只支持16:9模式和4:3模式

注：建议在全屏显示模式下观看，不要长时间使用屏幕两侧有黑带的显示模式（如4:3模式等），以免导致液晶屏永久性损伤。

3 声音

音量-音量增减

- 1 按下遥控器的菜单键开启屏幕主菜单。
- 2 按节目▲/▼键选择声音选项。
- 3 按音量◀/▶键进入声音菜单。
- 4 按音量键调节音量。
- 5 按下菜单键退出调节状态，再按下菜单键关闭菜单。



注：以下所有菜单的相似操作，不再做具体描述，只列出选择项，具体如下。

平衡-调节左右喇叭声音大小比例

注：正常情况下将平衡值设置为50。

音效-调节电视机的声音效果

注：正常有五种音效模式可以选择，分别是标准、电影、新闻、音乐厅、自设。

五段均衡-调节电视机的声音效果

注：根据用户需要调整，调整均衡设置后，音效将自动变为自设。

自动音量控制-选择是否使用自动音量控制功能

伴音降噪-切换伴音降噪模式（只有在TV信源下有作用）

注：有两种模式可以选择，模式1、模式2。

声音通道-选择输出的声音通道

在VGA模式下，声音输入可以在电脑、高清、电视、视频1、视频2、S-端子之间选择。

耳机音量-调整耳机音量大小

菜单功能

4 设置

语言-选择语言种类

- 1 按下遥控器的菜单键开启屏幕主菜单。
- 2 按节目▲/▼键选择设置选项。
- 3 按音量◀/▶键进入下一级菜单。
- 4 按节目▲/▼键选择“语言”选项。
- 5 按音量◀/▶键选择语言的种类，有两种选项“中文”和“ENGLISH”。
- 6 按下菜单键退出调节状态，再按下菜单键关闭菜单。



注：以下所有菜单的相似操作，不再做具体描述。

彩色制式-选择视频信号制式，中国大部分地区TV信源下请设置为PAL，其它信源下设置为自动

可选的彩色制式有：自动、PAL。

声音制式

可选的声音制式有：D/K、B/G、I。

3D降噪-降低画面噪点干扰

注：有四种设置可以选择，分别是低、中、高、关，只有TV、AV、DVD、S-端子下有作用。

透明度-调整菜单的透明效果

注：有四种设置可以选择，分别是低、中、高、关。

时间-调整时间设定

睡眠时间-设定睡眠时间的开关。

当前时间-通过节目▲/▼键设定当前时间。

开机时间-通过节目▲/▼键设定自动开机时间。

开机频道-设定自动开机频道。

定时关机-通过节目▲/▼键设定自动关机时间。

儿童限视-通过音量◀/▶键选择“开”或“关”，选择“开”即锁定了主机排钮按键，此时只能通过遥控器调节电视。关机后再开机，图象显示为蓝屏，并提示“儿童限视”，此时按主机上的排钮按键就不起作用了。按遥控器任意键可以解除蓝屏状态。使用遥控器在菜单中设置为“关”，关闭儿童限视功能。

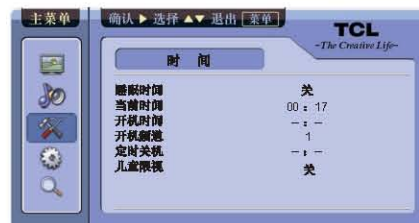

菜单功能

5 特殊

来电通

- 1 按下遥控器的菜单键开启屏幕主菜单。
- 2 按节目▲/▼键选择特殊选项。
- 3 按音量◀/▶键进入下一级菜单。
- 4 按节目▲/▼键选择“来电通”选项。
- 5 按音量◀/▶键选择来电通的设置。
- 6 按菜单键退回上一级菜单。



注：来电通功能即信源信号自动检测或转接功能，包括关、来电显示和来电转接三个状态。来电显示开时，用户连接新的信号，电视自动检测并提示用户；来电转接开时，用户连接新的信号输入，电视自动检测信号并转入该信源。来电通设置为来电显示或来电转接时，信源菜单中提示出可以自动识别的信源（灰色部分），DVD、USB不支持来电通功能，需要手动切换信源。

注：以下所有菜单的相似操作，不再做具体描述。

背光：用户根据自己喜好手动调节背光亮度。

自然光-选择自然光功能的开关（VGA下无此功能）

自然光：内部芯片根据输入画面内容自动调节背光亮度，从而达到优化画面质量及降低功耗作用。开启自然光后背光不可调。

动态对比度-选择动态对比度功能的开关（VGA下无此功能）

注：开启动态对比度后对比度项不可调。

电影模式-选择是否开启电影模式（VGA、HDMI、TV下无此功能）

高清引擎（VGA、HDMI下无此功能）

基本选择步骤同其它特殊功能，可选择电影和电视。

电视-增加视觉临场感。

电影-输入信号质量好时建议选择此项。

肤色调整-调整画面人物肤色

注：仅在TV、DVD、AV、S-端子、高清信源下有效。

6 搜台（只在TV信源下有作用）

自动搜台-进入自动搜台功能

- 1 按下遥控器的菜单键开启屏幕主菜单。
- 2 按节目▲/▼键选择搜台选项。
- 3 按音量◀/▶键进入下一级菜单。
- 4 按节目▲/▼键选择“自动搜台”选项。
- 5 按音量◀/▶键进入搜台状态。
按下菜单键退出搜台状态，再按下菜单键退回上一级菜单。



注：以下所有菜单的相似操作，不再做具体描述。

菜单功能

智能搜台

注：智能搜台完毕后会保留以前所有频道数据，搜到的新频道自动放在以前搜到的频道后面。

手动搜台-进入手动搜台功能

微调-进入微调功能

注：选择“微调”项后，按音量◀/▶键进入微调状态，然后按音量◀/▶键进行调整。

频道设置-实现频道互换或跳跃功能

频道跳跃-进入台号跳跃功能

- 1 按下遥控器的菜单键开启屏幕主菜单。
- 2 按下节目▲/▼键选择搜台设置图标。
- 3 按下音量◀/▶键进入下一级菜单，按节目▲/▼键选择“频道设置”选项。
- 4 按下音量◀/▶键进入下一级菜单，按节目▲/▼键选择“频道跳跃”功能。
- 5 按音量◀/▶键选择“开”或“关”。
- 6 按下菜单键退出调节状态，再按下菜单键退回上一级菜单。

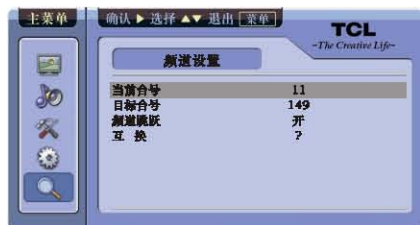

互换-进入互换功能

- 1 按下音量◀/▶键进入调节状态，按节目▲/▼键选择目标台号。
- 2 按音量◀/▶键改变台号。
- 3 按节目▲/▼键选择“互换”功能。
- 4 按音量◀/▶键选择“OK”。
- 5 按下菜单键退出调节状态，再按下菜单键退回上一级菜单。

7 几何（只在VGA信源下有作用）

自动调整-自动调整屏幕显示到最佳状态

- 1 按下遥控器的菜单键开启屏幕主菜单。
- 2 按节目▲/▼键选择几何选项。
- 3 按音量◀/▶键进入下一级菜单
- 4 按节目▲/▼键选择“自动调整”选项。
- 5 按音量增减键或确认键进行自动调整，自动调整完成后，电视会自动退出菜单。



注：以下所有菜单的相似操作，不再做具体描述。

菜单功能

手动调节功能项目如下，在图像异常时使用。

水平位置-调整画面的水平位置

垂直位置-调整画面的垂直位置

时钟-调整画面的采样时钟

相位-调整A/D的采样相位

DVD功能

启动

步骤1切换DVD

- 1、打开电视机；
- 2、将信源切换DVD，屏幕上出现蓝色的DVD背景

步骤2设置语言

根据你的国家或区域选择不同的语言。屏幕上的提示与本说明书内的图示也许不一致。

屏幕显示语言 (OSD)

一旦您设定了该语言，它就会生效，碟片语言不会随之改变。

- 1、按设置键；
- 2、按◀/▶键选择语言设定；
- 3、按▲/▼键选择画面显示语言，再按▶；
- 4、按▲/▼键选择一种语言并按OK。

音频、字幕和碟片菜单语言

你可以从音频、字幕和DVD菜单语言选择你所喜欢的语言。若光碟中没有您所选的语言，系统只会用光碟的默认语言来代替。

- 1、按设置键；
- 2、按◀/▶键选择语言设定；
- 3、按▲/▼键选择下列其中一种语言，再按▶；

音频语言：选择此项可改变碟片声音语言；

字幕语言：选择此项可改变碟片字幕语言；

碟片菜单语言：选择此项可改变碟片菜单语言；

- 4、按▲/▼键选择一种语言，并按OK确认；

- 5、重复3、4步骤选择其他语言设置。

注：音频语言和字幕语言在无碟状态下才可以调整。

碟片播放

重要

1、当您按下按钮，电视画面若出现，表示该功能不适用于当前播放的碟片或当前的播放时间；

2、DVD碟片和机器本身都有地区限制。在播碟片之前，要确保碟片和机器的区域是一样的，本机的区域码默认为0。

可播放的碟片类别

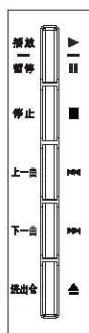

DVD功能

使用本机，您可以播放下列碟片

DVD Video (数码通用光碟)



DVD±RW (DVD复写盘)
音/视频格式，或JPG文件。



DVD±R (DVD刻录盘)
音/视频格式，或JPG文件。



CD-R (CD刻录盘)
音/视频格式，或JPG文件。



CD-RW (CD刻录盘)
音/视频格式，或JPG文件。



Audio CD
(格式1.0, 1.1, 2.0)



Super video CD



提示：根据光碟配置、特性、或因为录制和使用的授权软件的条件不同，有些碟片可能无法在本系统中播放。

支持的碟片格式

JPEG/图片：文件扩展名必须为JPG，而不是JPEG

JPEG/ISO格式

本机支持显示DCF-标准静止画面或JPEG图片如：TIFF

提示：

- 1、可支持最大100个片段的CD碟，最多10个片段的DVD碟。
- 2、只支持封盘的DVD-R和DVD-RW多片段。
- 3、对于封盘的和未封盘的DVD+R和DVD+RW多片段都不支持。

播放功能

开始光碟播放

- 1、打开电视机，按信源键，将信源切换到DVD；
- 2、将碟片放入碟槽；
- 3、载入光碟时请确保有标签的一面朝前，若是双面，请将要播放的一面朝后。
- 4、光碟播放会自动启动。若未播放，请按播放/暂停键

若电视画面显示光碟的目录，请参阅使用光碟目录。

若光碟被重锁功能上锁，您必须输入四位数字密码。

提示：当您载入，播放碟片或出仓状态时，不要翻转本机。

基本播放控制

除有另行说明，所有操作均以遥控器使用说明为主。

暂停播放

- 1、在播放进行中，按播放/暂停键暂停播放，并且画面会静止。声音即变成静音模式。
- 2、再按播放/暂停键将恢复正常的播放模式。

选择标题/章节/曲目

按上一曲/下一曲键转至上一个或下一个标题/章节/曲目。

停止播放

按停止键

提示：如果光碟停止播放超过5分钟，屏幕保护会自动生效，当用户在DVD播放时转出到其他信源，DVD会进入暂停播放状态，若5分钟内转入到DVD状态，DVD会由暂停处接着播放；超过5分钟，DVD会进入待机，转回DVD后会重新读盘接着播放。

影像播放操作方式 (DVD/VCD/SVCD)

使用光碟目录

视光碟类型而定，当您载入光碟后，电视画面可能会出现一个目录。

选择播放功能或项目

使用遥控器上◀/▶、▲/▼或数字键(0-9)，然后按OK键开始播放。

进入或离开光碟目录

遥控器上的DVD-USB菜单键

DVD功能

由最后的停止点恢复播放

即使退出光碟或待机或断电状态仍可恢复最后5张光碟的播放。自动恢复功能对DVD、VCD、CD、SVCD光碟都是有效的。载入前5张光碟的其中一张。将在开始播放的前几秒钟会现“恢复播放”字样。

向前/向后搜索

在碟片播放进行中，您可以向前或向后进行搜索并选择适合的搜索速度。

对于DVD、VCD、SVCD、CD

- 1、在播放进行中，按◀左键或右▶键一次或几次来选择需要的速度：2X、4X、8X、20X（向后或向前）声音变成静音模式（DVD、VCD、CD）
- 2、按播放/暂停键将恢复正常的播放速度。

检视碟片的播放信息

您可以查看碟片的播放信息（例如：当前标题/章节/曲目号码、当前碟片播放时间）而中断光碟的播放

- 1、按搜索键，然后使用◀/▶键选择一个选项，使用遥控器上的数字键在时间编辑框中由左至右输入小时、分、秒。播放会切换到已选的时间处或已选的标题/章节/曲目。

对于DVD

（标题XX/XX章节XXX/XXX）显示碟片中有的标题/章节的总数，并可选择一个章节欣赏。

（ⓐXX:XX:XX）选择该标题的小时、分、秒播放。

对于SVCD或VCD

（ⓐXX:XX:XX）可选择碟片中任意时间点。

（TRK XX/XX）可选择碟片中任意曲目。

搜索

- 1、按搜索键，然后按◀/▶选择标题/章节或时间；
- 2、使用数字键输入有效的数字；
- 3、按OK键确认。

播放会跳到已选的标题/章节或时间。

语言

反复按Ⓜ键切换不同的音频语言或切换不同的声道。

字幕

反复按字幕键切换碟片中有的不同的字幕语言。

重复播放模式

反复按重复键选择下面的重复模式。

对于DVD有章节重复（当前播放章节）/标题重复（当前播放标题）/全碟重复模式可选择，默认状态为“关”。

对于Video CD、JPEG节目，可选择重复（当前播放曲目）/全部重复（整个光碟），默认状态为“关”。

提示：对于VCD碟片，如果PBC模式设置为开，重复播放是无效的。

DVD的特殊功能

标题播放（需碟片支持）

- 1、按标题键，电视屏幕上会出现标题菜单；
- 2、按◀/▶、▲/▼或数字键（0-9）来选择一个播放选项；
- 3、按OK键确认。

改变音频语言

对于DVD

反复按Ⓜ键，选择不同的语言（需要碟片支持时，才可以切换）；

改变声道

对于VCD

按Ⓜ键，可选择光碟提供的声道（左声道、左声道、混合声道或立体声），对于部分DVD碟片也可以切换声道。

多功能字幕

反复按字幕键，选择碟片中有的字幕语言。



DVD功能

VCD与SVCD的特殊功能

播放控制功能 (PBC)

对于具备播放控制 (PBC) 功能的VCD (仅限2.0版本)

按DVD-USB 菜单键来切换“PBC开”和“PBC关”

若您选择“PBC开”，在电视机上将会出现光碟目录 (若碟片中有)

请您使用上一曲键/下一曲键翻到之前/之后的页面或用数字键 (0-9) 来选择要播放的选项。

如果您想跳过索引目录并从头直接播放，按遥控器上的DVD-USB 菜单键切换至PBC关。

播放JPEG/Kodak影像光碟

重要

您必须打开您的电视机和设定的正确的视频频道。

载入图片光碟 (Kodak图片CD、JPEG)

对于Kodak光碟，滚动播放开始。

对于JPEG光碟，屏幕上出现图片或影像菜单。

按播放/暂停键启动滚动播放或电影剪辑播放。

基本操作

- 1、载入一张JPEG图片CD碟，屏幕上会出现数据碟菜单；
- 2、按▲/▼键选择资料夹并按OK键打开，然后按▶；
- 3、按▲/▼或数字键选择一个选项；
- 4、如果您按播放/暂停键确认，播放将从已选文件夹开始，直接播完该文件夹的文件，如果您按OK确认，播放将从选择的文件开始并在同一文件上结束，要播放Kodak图片Cd，按停止键跳至前面的小图片模式。
- 5、反复按◀/▶、▲/▼选择一个图片标示并按OK确认。

播放选项

播放期间，您可以按上一曲/下一曲键来选择当前文件夹另一个曲目/文件，反复按播放/暂停键播放。

重复

反复按重复键进入不同的“播放模式”；

重复：使屏幕上的某个JPEG图片静止，或反复播放MPEG4文件；

目录重复：反复播放已选文件夹的所有文件；

全部重复：播放碟片的所有文件；

关：关闭REPEAT模式。

DVD菜单选项

本系统可通过电视机来操作，使您改变本系统的设置来满足您的个性化需要。

使用系统设定菜单

- 1、在碟片模式，按设置；
- 2、按◀/▶选择“系统设定”
- 3、按▲/▼选择下列选项，按▶确认选项。

该菜单包含三个选项。

密码

当播放一些被限制的碟片或提示输入密码时，您需要输入您的4位数字密码，如果碟片被锁，设置RATING到 (8Adult) 允许所有碟片播放。

- 1、在“系统设定”按▲/▼选择 (密码)，然后按OK，系统会提示您输入4位数密码；
- 2、用数字键 (0-9) 输入您的旧4位数密码，若第一次操作，键入“0000”；
- 3、输入新的4位数密码；
- 4、按OK键确认



DVD功能

分级

该功能可以使您设置一套播放限制级别，级别设定的标准因国家而定，共有1到8级，您可以禁止播放某些不适合儿童的碟片或某些碟片中不适合儿童观看情节，在您进入“分级”菜单前，输入4位数字密码给碟片解锁。

- 1、在“系统设定”，按▲/▼选择“分级”，然后按▶。
- 2、按▲/▼为插入的碟片选择一个分级级别，再按OK键，要关闭重锁功能，允许所有碟片播放，选择（8成人）。
- 3、用数字键（0-9）输入4位数字密码（初始密码为“0000”）

DVD机的分级如果高于选定的等级，除非输入您的4四位数字密码，否则将无法播放。

提示：如果光碟的制造商没有将级别录制在光碟中，此功能不会限制观看的级别，VCD、SVCD、CD不设级别，因此父母监控则无效，非正规渠道出版的DVD光碟一般都没有级别设定，也无法使用父母监控功能，某些DVD影碟的级别没有录制在光碟中，虽然该级别可能会印刷在光碟的封面上，但父母监控不会在此类光碟上起作用。

缺省值

设置DEFAULT功能将所有选项和个性设置重设为工厂缺省设置，除了分级密码。

- 1、在“系统设定”菜单上按▲/▼选择（缺省值），再按▶选到（复原）；
- 2、按OK键确认，所有设置将重置为缺省设置。

使用语言设定菜单

- 1、在碟片模式，按设置；
- 2、按◀/▶选择“语言设定”。

画面显示语言

此菜单包含多国屏幕显示语言选项。

字幕/音频/碟片菜单语言

这些菜单包含录制在DVD碟上的字幕、音频、碟片菜单多种语言选项。

使用音频设定菜单

- 1、在碟片模式，按设置；
- 2、按◀/▶选择“音频设定”
- 3、按▲/▼选择下列选项，按▶确认选项。

混合模式

该选项可以使您设置您的DVD为立体声模拟输出。

- 1、在“音频设定”，按▲/▼选择混合模式，再按▶；
LT/RT：如果DVD机连接到杜比解码的设备上，请选此项。
立体声：选此项可以将切换声道到立体声，并从两通道输出声音。
- 2、按▲/▼选择一个设置选项，再按OK键确认您的选项。



USB功能

信源-选择USB功能

- 1 按下遥控器或前面板上的“信源”键打开信源菜单。
- 2 按下节目增减键选择“USB”选项。
- 3 按下音量增减键进入“USB”，屏幕显示USB图片子菜单界面。
- 4 按下遥控器上的“DVD-USB菜单”键进行USB功能下的各项操作。

注：USB功能键由“DVD-USB菜单、◀、上、▶、◀左、确定、右▶、▶、下、■”组成，设置、A-B、搜索键功能详见下表：

	非USB的任何信源	USB播放图片模式	USB播放音乐模式	USB浏览文件方式
设置键	只在DVD下有作用	左旋转	切换播放模式	无作用
A-B键	只在DVD下有作用	不支持	音效	无作用
搜索键	只在DVD下有作用	右旋转	无作用	删除文件

注：打印功能不支持！

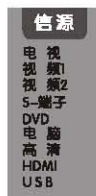

USB菜单操作

在USB根菜单界面下，连续按“上、下”键可以在“图片”、“音乐”、“磁盘”、“设置”之间选择，按“右”键进入选择；按“USB菜单”键，退回USB根菜单界面。



A、图片文件播放：

通过“上、下”键选择图片，按“确定”键打开，按“◀、▶”键可以上下翻页。在目录状态下，“搜索键”删除选中的文件，这个情况下出提示，按“DVD-USB菜单”取消，按“确定”删除。浏览状态下，设置键逆时针旋转，搜索键顺时针旋转，“比例模式”键设置图片显示比例。



B、音乐文件播放：

在USB根菜单下，按上、下键选择音乐图标，再按右键进入音乐菜单。通过“上、下”键选择曲目，按“确定”键播放，按“◀、▶”键可以上下翻页，“设置键”切换播放模式，“A-B键”切换音效。



C、磁盘操作：

识别多个USB设备并进行切换。



D、设置操作：

针对USB状态下的图像进行设置，图效模式有明亮、标准与柔和三种选项。

整机技术规格

整机技术规格	L26E9V	L32E9V	
① 伴音输出功率: 左+右音箱+重低音箱	5W+5W (无重低音箱)	3W+3W+5W	
② 工作电压:	220V~ 50Hz	220V~ 50Hz	
③ 额定消耗功率:	80W	130W	
④ 可视图像对角线尺寸:	66cm	80cm	
⑤ 主机尺寸(宽X高X厚mm):	678X461X148	810X534X142	
⑥ 主机带底座(宽X高X厚mm):	678X512X226	810X584X281	
⑦ 主机带底座质量 (kg):	约10.6	约15.7	
⑧ 底座质量(kg):	约 0.6	约 1.8	
⑨ 环境: 工作温度: 5°C~35°C 工作湿度: 20%~80% 储存温度: -15°C~45°C 储存湿度: 10%~90%			
⑩ 接收频道: 470MHz 全频道有线电视 (DS1~57CH Z1~Z38CH)			
⑪ 适合制式: 国际制式TV: PAL D/K, I, BG AV: NTSC358, NTSC443, PAL			
⑫ 状态显示方式: 屏幕显示		⑬ 调整状态指示: 屏幕视窗菜单	
⑭ 屏幕显示语种: 中文, 英文		⑮ 射频天线输入: 75Ω 不平衡	
⑯ AV视频接口(输入): 75Ω, 1.0Vp-p, RCA 端子		⑰ AV音频接口(输入): 10kΩ, 0.5Vrms	

故障分析及排除

- | | | |
|--|---|---|
| <p>1 无图像无伴音
家中保险丝、断路器不正常。
电源插座开关没打开。
电源线路接触不良。
检查信号源。</p> | <p>2 遥控器不能操作
需要更换电池。
电池的极性安装不正确。
主机电源没接通。</p> | <p>3 图像正常, 无伴音
可能音量没打开, 按“音量▶”键。
可能为静音状态, 再按静音键。
可能伴音制式设定不正确。
有可能电视台出现故障。</p> |
| <p>4 无彩色
调节色度。
是否为黑白电视节目。</p> | <p>5 无图像, 有伴音
调整亮度、对比度模拟量。
有可能电视台出现故障。</p> | <p>6 图像有杂乱波纹
通常是由于当地干扰造成的。例如汽车、日光灯、电吹风等。调节天线使干扰减至最小。</p> |
| <p>7 VGA模式下黑屏
(即做电脑显示器使用时)
可能是由于电脑所设置的分辨率无法识别, 建议更改为最佳分辨率或其他WINDOWS系统标准分辨率。</p> | <p>8 重影干扰
重影是由经过双通路的电视信号引起的, 一是直接通路; 另一个是反射高楼、山脉或其它物体的通路。改变天线的方向及位置可改进接收效果。</p> | <p>9 有雪花点及干扰
若天线被搁置在电视信号微弱的边缘地带, 图像上会布满斑点。当信号特别微弱时, 则需要架设特殊天线方可改进接收效果。
调节室内、室外天线。
检测天线连接处。
调节频道微调。
可能电视台出现故障。</p> |
| <p>10 火花干扰
出现黑色斑点、水平条纹或图像出现摇摆、飘动。这些现象通常是由来自汽车点火系统、霓虹灯、电动钻或其它电子装置上的干扰所引起的。使天线远离干扰源。</p> | <p>11 无线电频率干扰
此干扰产生移动波纹或斜纹, 有时使图像失去对比度。例如: 手机等, 使机器远离干扰源。</p> | <p>注: TCL公司保留更改产品设计与规格的权利。本产品资料已经仔细校对, 以求准确。所有产品的规格(包括外观与颜色, 但不限于)以实物为准, 若有更改, 恕不另行通知。</p> |