

联想手机

用户手册

型号:P718

操作前请仔细阅读该手册

欢迎您使用联想产品。

在第一次安装和使用本产品之前，请您务必仔细阅读随机配送的所有资料，这会有助于您更好地使用本产品。如果您未按本手册的说明及要求操作本产品，或因错误理解等原因误操作本产品，联想移动通信科技有限公司将不对由此而导致的任何损失承担责任，但联想专业维修人员错误安装或操作过程中引起的损失除外。

联想移动通信科技有限公司已经对本手册进行了严格仔细的校勘和核对，但我们不能保证本手册完全没有任何错误和疏漏。

联想移动通信科技有限公司致力于不断改进产品功能、提高服务质量，因此保留对本手册中所描述的任何产品和软件程序以及本手册的内容进行更改而不预先另行通知的权利。

本手册的用途在于帮助您正确地使用联想产品，并不代表对本产品的软硬件配置的任何说明。有关产品配置情况，请查阅与本产品相关合约（若有），或咨询向您出售产品的销售商。本手册中的图片仅供参考，如果有个别图片与产品实物不符，请以产品实物为准。本手册中介绍的许多网络功能是由网络服务商提供的特殊服务，能否使用这些网络功能取决于给您提供服务的网络服务商。

本手册内容受著作权法律法规保护，未经联想移动通信科技有限公司事先书面授权，您不得以任何方式复制、抄录本手册，或将本手册以任何形式在任何有线或无线网络中进行传输，或将本手册翻译成任何文字。

“联想”和“lenovo”是联想（北京）有限公司所有并授权联想移动通信科技有限公司使用的注册商标或商标。本手册内所述及的其他名称与产品可能是联想或其他公司的注册商标或商标。

如果您在使用过程中发现本产品的实际情况与本手册有不一致之处，或您想得到最新的信息，或您有任何问题或想法，请垂询或登陆：

售前咨询电话：800-810-8888

阳光服务电话：010—82879600，0592-5715315

阳光服务网站：<http://www.lenovo.com>

联想移动网站：<http://www.lenovomobile.com>

目录

安全和维护	7
第 1 章 您的手机	10
1.1 手机外观	10
1.2 按键描述	10
1.3 状态图标	12
1.4 背景灯	13
第 2 章 使用前说明	14
2.1 安装电池	14
2.2 取出电池	14
2.3 给电池充电	14
2.4 安装 SIM 卡	15
2.5 取出 SIM 卡	16
2.6 键盘锁定	16
2.7 如何开机和关机	16
2.8 安全密码	17
2.8.1 PIN 码	17
2.8.2 PIN2 码	17
2.8.3 PUK	17
2.9 使用手写笔	17
2.10 使用触摸屏	18
第 3 章 基本功能	19
3.1 拨打电话	19
3.1.1 直接拨号	19
3.1.2 从电话簿列表中快速拨号	19
3.1.3 从已拨电话列表中快速拨号	19
3.2 应答来电	20
3.3 拨打紧急呼叫	20
3.4 拨打国际电话	20
3.5 通话选项	20
3.5.1 保持/释放通话状态	21
3.5.2 拨打第二个电话	21

3.5.3 应答第二个来电	21
3.5.4 选择当前电话	21
3.5.5 调整听筒音量	21
3.5.6 录音的使用	21
3.5.7 多方通话	22
3.6 文本编辑	23
3.6.1 输入模式	23
3.6.2 手写输入模式	24
3.6.3 中文拼音输入模式	25
3.6.4 中文笔画输入模式	26
3.7 智能英文输入模式	26
3.8 基本英文输入模式	26
3.9 数字输入模式	27
第 4 章 电话簿 -----	28
4.1 新建联系人	29
4.2 删除联系人	29
4.3 查找联系人	29
4.3.1 快速查找	29
4.3.2 全名查找	30
4.4 联系人移组	30
4.5 联系人复制	31
4.6 更改组名	31
4.7 发信息	31
4.8 大头贴	31
4.9 铃音更改	32
第 5 章 菜单功能表 -----	33
第 6 章 菜单功能 -----	39
6.1 联想空间	39
6.1.1 彩信乐园	39
6.1.2 短信天地	39
6.1.3 炫彩图铃	39
6.1.4 音信传情	39
6.1.5 综合气象	40
6.2 通话记录	40

6.2.1	未接电话	40
6.2.2	已接电话	40
6.2.3	拒接电话	41
6.2.4	已拨电话	41
6.2.5	删除通话记录	41
6.2.6	通话计时	41
6.3	互联网	41
6.3.1	主页	42
6.3.2	收藏夹	42
6.3.3	输入地址	42
6.3.4	互联网设置	42
6.4	娱乐天地	43
6.4.1	游戏天地	43
6.4.2	照相机	45
6.4.3	音乐播放器	46
6.4.4	电子书	48
6.4.5	速记板	48
6.4.6	百宝箱	49
6.5	信息服务	53
6.5.1	编写和发送信息	54
6.5.2	收件箱	56
6.5.3	发件箱	58
6.5.4	已发件箱	59
6.5.5	草稿箱	60
6.5.6	信息的排序方式	60
6.5.7	信息模板	60
6.5.8	信息设置	60
6.5.9	容量查看	62
6.6	手机设置	62
6.6.1	情景模式	62
6.6.2	铃音设置	63
6.6.3	显示设置	64
6.6.4	时间设置	65
6.6.5	通话设置	65

6.6.6 快捷菜单设置.....	68
6.6.7 开关机设置.....	68
6.6.8 屏幕校准.....	69
6.6.9 安全设置.....	69
6.7 我的文档.....	70
6.8 工具箱.....	73
6.8.1 闹钟.....	73
6.8.2 日历.....	74
6.8.3 英语世界.....	76
6.8.4 计算器.....	76
6.8.5 记事本.....	77
6.8.6 录音器.....	77
6.8.7 pc 连接工具.....	78
6.8.8 系统状态.....	81
6.8.9 SIM 卡工具包.....	81
附录一 USB 摄像头安装使用手册.....	82
1.简介.....	82
2.安装说明.....	82
2.1 系统要求.....	82
2.2 驱动安装（以 WIN2000 参考为例）.....	82
附录二 MP3 转换工具使用说明.....	84
功能介绍.....	84
系统要求.....	84
软件安装（WIN2000 为例）.....	84
功能说明.....	85
转换 MP3.....	86
附录三 视频转换工具.....	87
功能介绍.....	87
功能说明.....	87
第 7 章 常见问题.....	88
第 8 章 名词解释.....	90
第 9 章 技术参数.....	91

安全和维护

使用手机时，请遵循以下注意事项。

- 使用之前，请注意详细阅读使用说明书。
- 在飞机上，请始终关闭关机。如果您的手机的闹钟、日程等在关机状态下具备自动开机功能，请在登机前检查并取消设置。
- 使用手机时，应远离热源、高电压环境，例如：电器或电热烹饪设备。在正常温度下使用，温度高于 55°C 或低于 -10°C 的环境下会损伤您的手机。
- 注意防火。在加油站、燃料仓库等易燃品附近请关机。
- 开车时严禁手持手机。请不要将手机放在气囊上方或气囊展开后能够触及的区域内，以免气囊膨胀时，手机受到很强的外力，可能对您造成严重伤害。
- 只能使用本公司认可的标准电池、充电器和附件。对因使用第三方的附件造成的任何后果，本公司不承担任何责任。
- 严禁擅自拆卸手机。
- 手机靠近其它电子装备时会对其造成干扰。请远离电子装备，例如：电视机、收音机、个人计算机、心脏起搏器和助听器等设备。严禁将手机放于信用卡或磁场附近。
- 严禁使手机受到机械振动或晃动。严禁用利器敲击屏幕。
- 如果使用手机套或塑料手机套可能会损坏手机外壳涂层。
- 严禁使用溶解物，如：苯、稀释剂或酒精，擦拭手机外壳，严禁让有腐蚀性的化学物品、清洁剂接触手机。只能使用干净的软布轻轻的擦拭您的手机。
- 严禁将手机暴露在阳光下，或过多烟雾与灰尘的地方。
- 保持手机干燥，严禁在湿度高的环境中使用，如浴室。该设备不防水，严禁使其淋雨或受潮。
- 小心使用耳机等配件。如果您的手机是外置天线，如无必要，严禁触摸天线，仅可使用原装的天线，如果使用未经许可的天线有可能会造成手机的损坏。
- 当您要把充电器接口从您的手机上拔出时，抓紧接口往外拉，严禁拉电源线。
- 请不要只依靠手机作为紧急时刻的通信工具，如医疗救护。
- 请将手机放在儿童接触不到的安全地方，以防发生危险。

使用电池时，请遵循以下注意事项。

- 使用之前，请注意仔细阅读使用说明和电池表面标识。
- 请在凉爽、通风的室内（温度：0 至 25 摄氏度，相对湿度 65% 以下）给电池充电。否则充电时环境温度过高，会引起电池的发热、冒烟、燃烧或变形，甚至爆炸。
- 电池内部有特殊的保护电路和装置，严禁擅自拆开电池，否则会造成液晶板的破损和液晶液体的渗漏。若液晶液体进入眼睛会有失明的危险。这时请立即用清水冲洗眼睛（千万不要揉眼睛），并立即到医院就诊。
- 严禁挤压电池，严禁机械振动或晃动电池，严禁使电池短路，因为这样会损坏电池或与之连接的元件。短路可由一些金属物品，例如硬币、笔和回形夹等直接把电池的正极和负极连接起来，因此严禁把电池跟金属物品放在一起。
- 请保持金属触点和电池清洁。
- 严禁使用已损坏或已用尽的电池。
- 请在电池无法满足性能要求时进行更换。电池可以充数百次电，直到需要更换。电池是消耗品，虽然它可以上百次的充放电，但它的电量会慢慢的减少。当您发现使用时间（通话时间和待机时间）减少时，即应该更换一块新电池。
- 严禁将电池暴露在阳光下，或过多烟雾与灰尘的地方。严禁在湿度高的环境中使用，如浴室。该设备不防水，严禁使其淋雨或受潮。
- 严禁将电池放置在过热或过冷的地方，温度高于 55℃ 或低于 -10℃ 的环境下会影响电池性能。
- 严禁将电池掷入火中，以免发生爆炸。
- 严禁将电池放在水中，以免引起内部短路，造成电池发热、冒烟、变形、损坏、甚至爆炸。
- 请按规定处理电池（如回收），不可将电池作为生活垃圾处理，以免引起爆炸和污染。
- 本电池只能使用专用的充电器充电，并且连续充电的时间严禁超过 24 个小时。
- 请将电池放在儿童接触不到的安全地方，以防发生危险。

使用充电器时，请遵循以下注意事项。

- 使用之前，请注意详细阅读使用说明书和充电器表面标识。
- 请不要拆卸或改装充电器，严禁在电源线损坏的情况下使用充电器，否则会导致触电、起火和充电器损坏。
- 严禁用湿手接触充电器。如果充电器接触到水或其它液体，要立刻切断电源。
- 严禁短路充电器，严禁机械振动或晃动充电器，严禁阳光直射，严禁在浴室等高湿度的地方使用充电器。该设备不防水，严禁使其淋雨或受潮。
- 请不要在电视机、收音机等电器附近使用充电器。
- 拔插头时要抓住充电器，拉电源线会损坏电线。
- 请将充电器放在儿童接触不到的安全地方，以防发生危险。

第1章 您的手机

1.1 手机外观







1.2 按键描述

按 键	描 述
发送键	拨出或接收电话。在待机状态下，进入通话记录的已拨电话。
挂机键	结束电话。 在菜单中，短按回到待机状态或取消您的输入内容。 长按时关闭或打开电源。
左软键	通常此键对应显示屏左下角按键图标所示功能。 待机状态下按下此键进入快捷菜单。
右软键	通常此键对应显示屏右下角按键图标所示功能。 在菜单中，按下此键回到上一页面。 在编辑状态下，按下此键删除光标前一个字符。长按此键，删除编辑区内所有字符。

OK 键	确定所进行的操作和进入所选菜单。
数字键	输入数字、字母和一些特别的字符。 在主菜单以及其他菜单窗口中可作为选择并进入的快捷键使用。
0 键	在待机状态下, 当此键长按下时, 输入特别的拨号盘字符。 键入 ‘+’ (国际接入代码)。
# 键	在待机状态下, 当此键长按下时, 输入特别的拨号盘字符。 键入 ‘W’。 在编辑状态下, 按下此键切换输入法。
* 键	在编辑状态下, 按下此键进入符号选择模式。

本手机还提供了 4 个功能快捷键供您在待机页面快速进入。

	进入主菜单
	进入拨号界面。在通话中可通过此按钮继续拨打其他电话
	进入音乐播放器。
	进入照相机。

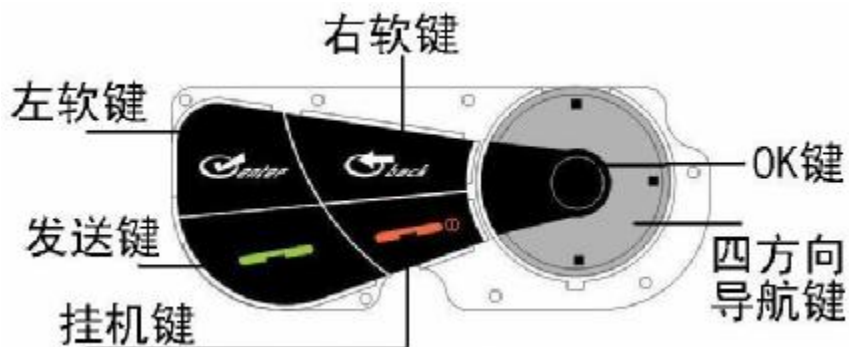



数字键盘

四向导航键用于快速进入 4 个即定菜单或在菜单操作中选择菜单项目。适当地应用导航键：

1. 按[左导航键]：在待机状态下可进入情景模式。
2. 按[右导航键]：在待机状态下可进入信息服务。
3. 按[上导航键]：在待机状态下可进入日历。
4. 按[下导航键]：在待机状态下可进入电话簿。
5. 按[OK 键]：在待机状态下进入主菜单。

1.3 状态图标

<在显示屏上的图标 >

	显示信号强度，信号条越多，信号越强
	接收到新短消息
	短消息已满
	接收到新彩信
	彩信已满
	表示开启闹钟功能
	表示 GPRS 已连接
	显示电池容量状态
	表示您的手机处于常规模式且响铃
	表示您的手机处于户外模式
	表示您的手机处于室内模式
	表示您的手机处于无声（静音）模式
	表示您的手机处于会议（振动）模式
	表示转移已生效

如果您的电话是在 **GSM/DCS** 网络的覆盖范围内并已注册，屏幕中央或上部显示已注册的网络的运营商名字。

1.4 背景灯

背景灯可照亮显示屏及键盘。当您打开手机滑盖或按下任意键时，背景灯将照亮一段时间，如果在该时间内未按下任何键，背景灯会关闭，以节省电池电量。如需设定背景灯，请在[手机设置]中的[显示设置]—>[键背光设置]功能中进行设定。

第2章 使用前说明

2.1 安装电池

- 1、将电池底部对准手机电池槽底部的相应凹槽。
- 2、然后把电池推向手机并压下，直至卡住。

2.2 取出电池

先把手机关掉。按下手机后背的按钮，并将外壳上推约 3mm，即可拿出电池

2.3 给电池充电

使用旅行充电器

把充电器插到手机底部的充电插口里。如图示：



注意：1、请小心操作，不要强制拨出充电接口，这样可能会损坏手机或充电器。2、充电器使用完毕后，请拔离电源。

使用台式充电器

当您购买此款手机时，将会提供一个台式充电器，此充电器除了可同时给电池以及手机充电，还可作为摄像头支架使用。具体请参考下图。



当您把此台式充电器作为摄像头支架使用时，请将手机放置“手机插槽”中，并且通过配套的 USB 连接线将手机与 PC 连接即可。

指示灯说明：

- 1.将电源连接到充电器后，指示灯亮一下绿灯表示座充已经插入到电源，随即绿灯灭。
- 2.将带电池的手机装入座充前充电槽，座充即对手机上的电池充电，其充电状态由手机显示屏显示，充电器指示灯不亮。
- 3.将待充电电池单独装入座充后充电槽，座充即对电池充电，充电器指示灯显示红色灯亮，电池充电达饱和，红色指示灯灭转饱和绿色灯亮，此时即可取出电池使用。

您手机附带的电池在使用前必须进行完全充电。

在充电过程中请勿拆除电池或 SIM 卡。

如果电量不充足，手机会自动关闭。

2.4 安装 SIM 卡

在您进行以下操作时，首先确保手机已经关机并和充电器已经分离。取走电池，把 SIM 卡放到固定器里。插入时确保 SIM 卡的金属面朝下，并使 SIM 卡的切角对准 SIM 卡槽的切角。

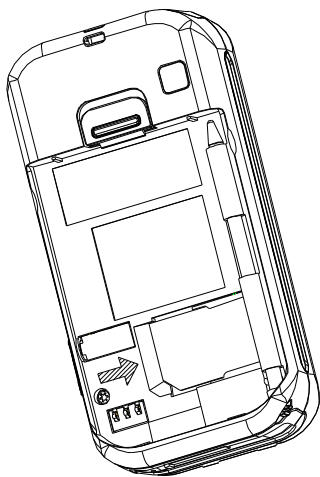

2.5 取出 SIM 卡

在您开始以下步骤时,首先确保手机已经关掉并和充电器已经分离。
取走电池,从固定器中取出 SIM 卡。

注意: SIM 卡是一块电脑芯片,其中包含协议的细节、安全信息和个人电话本等。

2.6 键盘锁定

手机合上滑盖后自动锁键盘,你可按任意键后根据手机屏幕上指示解锁。是否自动锁键盘可在【手机设置】à【安全设置】中【自动锁键盘】设定。

2.7 如何开机和关机

确保电池已经安装好。

开机,按住[挂机键]按钮,直至显示屏出现开机的画面。

某些 SIM 卡会有 PIN 码保护。如果有输入 **PIN 码** 提示,输入您的 PIN 码,然后按[OK 键]。

PIN 码的缺省设定一般为 1234。

开机后,如果插入的 SIM 卡有效,手机将自动搜索可用网络,否则提示无 SIM 卡。

关机时按住[挂机键]按钮,直至出现关机的画面。

2.8 安全密码

您可以使用该节中描述的访问密码来避免他人使用您的手机。

2.8.1 PIN 码

用于防止用户的 SIM 卡被非法使用。若您的移动电话已启动 PIN 码保护功能，开机后，屏幕会显示输入 PIN 码的提示。如果连续三次输入 PIN 码都有错误，SIM 卡将自动上锁。您必须输入 PUK 才能解锁。PIN 码可从网络运营商处取得。

2.8.2 PIN2 码

在使用网络提供的如通话计费、固定拨号等特殊功能时所需的个人识别码，一般不会随 SIM 卡一起提供。这些功能只有在 SIM 卡支持时才可使用。

警告：如果连续三次输入错误的 PIN 码（PIN2 码），SIM 卡将被锁住，请立即与网络运营商联络以寻求协助解码。自行尝试解码可能导致该 SIM 卡永久失效。

2.8.3 PUK

PUK 是个人解锁码，被用作解开因为错误输入 PIN 码而被锁上的 SIM 卡。PUK 码是由 8 个数字组成并用作保护你的 SIM 卡。如果连续输入 PUK 码错误，SIM 卡将失效，你就需要联系你的网络服务供应商再买张新的 SIM 卡。

2.9 使用手写笔

本手机的显示屏为触摸屏，点击触摸屏可以选择显示的项目，或者如同在纸上一样在触摸屏上书写文本。随手机提供的手写笔，可用于点击触摸屏或在触摸屏上书写。

1、拉出笔。

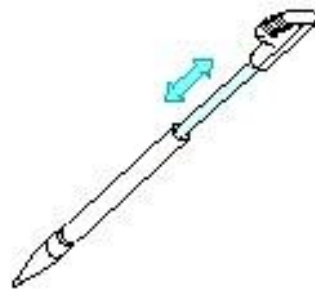

- 2、像使用钢笔或铅笔一样使用手写笔。
- 3、不用手写笔时，把手写笔插入手机底部的存放槽中。

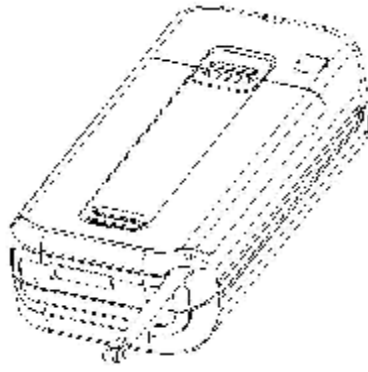

2.10 使用触摸屏

使用手写笔，可以点击手机显示屏上的项目以执行下列操作：

- 1、选择功能表选项
- 2、执行软键命令
- 3、滚动列表
- 4、在屏幕上输入文本。
- 5、如欲选择选项，既可使用键盘，也可使用触摸屏。

第3章 基本功能

3.1 拨打电话

3.1.1 直接拨号

在主画面按数字键即进入拨号界面，可输入您要拨打的电话号码。



如果出现输入错误需要删除，按[删除]软键删除最后一个输入的数字。要消除所有的数字，请长按[删除]软键，直到所有数字被删除，或者按[挂机键]。确定所要拨打的电话号码后，按[发送键]或点[拨号]。

如果这个电话号码能被电话本所识别，名字和图标就会在拨号画面显示出来。同时显示呼叫动画。

拨打对方号码时，会听到**接通提示**（需要开启该项功能）。一旦对方接听后，画面开始显示通话时间。

按[结束]软键 或[挂机键]或合上滑盖，结束呼叫。

3.1.2 从电话簿列表中快速拨号

按[下导航键]弹出电话簿界面。

用[左导航键] 或[右导航键]搜索要拨打的电话号码所属的群组。

按[上导航键] 或[下导航键]选择想要拨打的电话号码。按[发送键]。

3.1.3 从已拨电话列表中快速拨号

按[发送键]使待机屏幕上出现最近已拨的电话。

按[上导航键] 或[下导航键]使光标定位在您想要拨打的人或电话号码上。按[发送键]。

3.2 应答来电

当有来电时，显示来电动画，手机有特定的铃声或振动。

如果电话能被识别，来电人的电话号码就会被显示。如果电话簿中存有来电号码的信息，则还显示姓名，大头贴等信息；并根据指定铃音或当前设置播放音乐或振动，可按下[静音]取消当前来电铃声；如果对方隐藏号码或网络禁止来电显示，则来电显示为*****。

按[接听]软键] 或[发送键]接听来电。如果设定[滑盖接听]，滑开盖即可直接接听来电。如果设定[任意键接听]，您可以按除[拒绝]软键]、[挂机键]以外的任何键来接听电话。

当您想拒绝来电时，按 [挂机键]。

3.3 拨打紧急呼叫

在 GSM/DCS 网络允许的范围内，可以拨打紧急呼叫。即使手机上没有 SIM 卡或者您没有注册到当地的网络，您仍可以拨打紧急呼叫。输入 112，按[发送键]，拨打紧急呼叫。

注意： 在开机状态和出现[输入话机锁号码] 或[输入 PIN 码]的提示，按[发送键]就可以拨打紧急呼叫。一些网络并不允许拨打紧急呼叫 112。

3.4 拨打国际电话

按下[0]直到‘+’符号出现，才可以拨打国际电话。‘+’告诉网络您的呼叫是国际电话。

输入国家代码，区域代码（不要 0）和电话号码。按 [发送键]。

注意： 一些网络并不允许用‘+’ 拨打国际电话。

3.5 通话选项

在通话过程中手机提供了一些通话控制功能。在通话过程中按 [选项]软键]，进入通话控制功能。

3.5.1 保持/释放通话状态

如果网络支持，您可以把现在的通话保持住。

按[选项软键]选择菜单中的[保持]选项。

使保持的通话再次激活，可按[选项软键]选择菜单中的[释放]选项。

3.5.2 拨打第二个电话

当您正在一个电话中时，您可以拨打另一个电话。

输入第二个电话号码或通过[选项软键]中[电话簿]选项进入电话簿进行选择。

按[发送键]。当第二个电话接通后，第一个电话会自动保持。

3.5.3 应答第二个来电

在通话过程中，如果有第二个来电，则会在屏幕上显示第二个电话正在等待。呼叫等待功能只有在网络支持这项服务并且您已在[呼叫等待]菜单设定为[启动]才可以使用。

通过按[接听软键]或[发送键]您可以回答第二个来电。第二个电话接通后，第一个电话会自动转换成保持状态。

按[拒绝软键]或[挂机键]可以结束第二个来电。

3.5.4 选择当前电话

在屏幕标题区域的小图标显示通话对方的信息。

当选中正在通话中的电话，按[选项软键]，具有以下选项：

切换：当前电话进入保持状态，原来保持的电话被激活。

建立多方通话：把保持的电话加入到会议电话中。

电话簿：进入手机电话簿。

通话记录：进入通话记录。

录音：进入录音。

3.5.5 调整听筒音量

在通话过程中，您可以按上下导航键调节听筒音量。

按[上导航键]增加音量。

按[下导航键]减少音量。

3.5.6 录音的使用

通话中，按[选项]软键]，选择[录音]，打开录音机功能。

！注：保存的声音文件为 vmr 格式，不能作为彩信发送。

3.5.7 多方通话

在网络支持的前提下，可以提供三人同时通话。

注意：不是所有的网络都提供多方通话服务。

建立多方通话的过程：

正常接通第一个电话。

接通第二个电话，第一个电话就会被自动保持。

按[选项]软键]中的[建立多方通话]，使第二个电话加入三方通话。操作成功后，通话画面上所有电话前的图标都为彩色，所有通话者可以相互听见对方声音。

在多方通话状态下，按[选项]软键]，具有以下选项：

保持：把所有的参加者变成保持状态。

密谈：与多方通话的其中一人进行私人谈话，其他参加者都会自动变成保持状态。

电话簿：进入手机电话簿。

通话记录：进入通话记录。

录音：可将通话录音，打开录音机功能。

当所有的参加者被保持后，按[选项]软键]，具有以下选项：

释放：释放所有的参加者。

电话簿：进入手机电话簿。

通话记录：进入通话记录。

当一方被密谈后，另一方自动变成保持状态。选中正在通话中的电话，按[选项]软键]，具有以下选项：

切换：当前的电话进入保持状态，原来保持的电话被激活。

建立多方通话：把保持的电话加入到会议电话中。

电话簿：进入手机电话簿。

通话记录：进入通话记录。

录音：可将通话录音，打开录音机功能。







3.6 文本编辑

3.6.1 输入模式

当您使用手机时，您会需要输入文本。例如，在电话本中存储一个姓名时，写信息时，创建日程安排时。您可以通过您手机的键盘或手写笔在屏幕上输入文字、符号和数字。

按[#]或者使用手写笔点选图标选择正文输入模式。



本手机提供：、、、、
、输入模式。

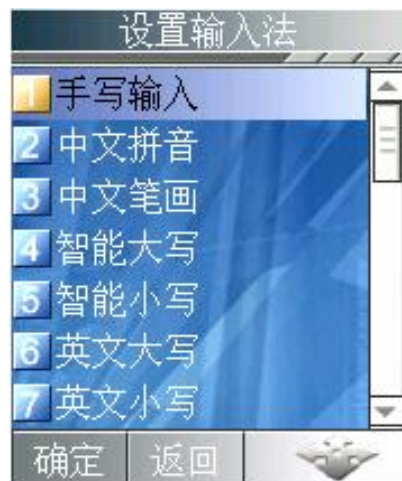

开机后的默认输入模式为。如果您进入编辑窗口切换了输入法，则在没有关机的情况下，再次进入编辑窗口时会保存您上次的输入法设置。

按[*]或进入符号选择模式。

3.6.2 手写输入模式

使用屏幕手写

手写输入是本机文字输入的主要方法，采用文字识别的先进技术，使您方便、快速地全屏手写输入中文、英文和数字信息。在各种需要文字输入的功能中均可以使用。





在文字输入屏幕中选择“手写”输入（如图所示）。光标指示当前的输入位置。用触屏笔在手写区内写字，停顿一下后屏幕将显示自动选择识别的汉字结果，并在候选字区显示备选汉字。如屏幕显示不是您要用的字，可以点击候选字区选择代替。本手机支持多次汉字联想功能，点击屏幕中的备选字后，会显示可以和第一个字组成常用词的第二个字。直接点击第二个字，即可将其输入到光标位置。

使用屏幕键盘

如欲使用屏幕键盘输入字符，只需在键盘上点击。可切换出屏幕键盘。

0	1	2	3	4	5	6	7	8	9	!	+	-	*	/	=	¥	\$	@	_	()
q	w	e	r	t	y	u	i	o	p	?	Q	W	E	R	T	Y	U	I	O	P	"
a	s	d	f	g	h	j	k	l	a→A		A	S	D	F	G	H	J	K	L	A→a	
z	x	c	v	b	n	m	,	.	↵	✍	Z	X	C	V	B	N	M	.	:	;	✍

: 表示从大写键盘切换至小写键盘

: 表示从小写键盘切换至大写键盘

: 表示切换到使用屏幕手写输入模式。

3.6.3 中文拼音输入模式

中文拼音 输入模式提供中文输入模式。按与拼音字母相应的键，在汉字区域内选择字。

[按键功能表]

[OK 键]	<ol style="list-style-type: none">1. 根据输入的拼音字符串（或插入的），在拼音区域选定拼音，进入候选字选择状态。2. 在候选字选择区域，确认所选中文字字符。3. 如果拼音区域空白，接受编辑屏幕上输入的字符串，然后转到下一个菜单或屏幕。
[删除]软键]	<ol style="list-style-type: none">1. 在编辑区域内删除已输入的字符串内的一个字符，如果编辑区域空白，则显示返回。2. 如果拼音区内有拼音字串，清除拼音字串后一字符。3. 长按则[删除]编辑区域内所有文字。
[左导航键]	<ol style="list-style-type: none">1. 在编辑区域内向左移动光标。2. 如果拼音区域有拼音字串，光标移动到左面的拼音字串上。3. 如果候选区域有中文，光标移动到左面的文字上。
[右导航键]	<ol style="list-style-type: none">1. 在编辑区域内向右移动光标。2. 如果拼音区域有拼音字串，光标移动到右面的拼音字串上。3. 如果候选区域有中文，光标移动到右面的文字上。
[上导航键]	<ol style="list-style-type: none">1. 在编辑区域内向上一行移动光标。2. 如果拼音区域有拼音字串，光标移动到上一行拼音字串上。3. 如果候选区域有中文，光标移动到上一行文字上。
[下导航键]	<ol style="list-style-type: none">1. 在编辑区域内向下一行移动光标2. 如果拼音区域有拼音字串，光标移动到下一行拼音字串上

	3. 如果候选区域有中文，光标移动到下一行文字上
[挂机键]	1. 返回上一个菜单或屏幕，不保存编辑区域内文字。 2. 如果拼音区域或候选区域不为空，删除拼音或候选区域内字符。
[1] - [9]	在候选字选择区域内选定代表中文字符的数字

3.6.4 中文笔画输入模式

中文笔画输入模式是按与组成这个字的各个发布笔划相应的键，根据您写字的笔划顺序按手机上的相应键，对每一个笔划按一次键。按键功能可参考拼音输入法。

3.7 智能英文输入模式

使用**智能英文**模式，对每个字母只需按一次键。键盘上的每一个键代表多个字母，按键后**智能英文**输入法自动会与语言数据库里做比较，选定正确的字。

如果此单词在您完全输入了后仍不正确，请按一次乃至多次[*]键来改变为其他可选择的单词。

例：按[4] [6] [6] [3] 来输入 good
按[4] [6] [6] [3] [*]键来输入 home
按[OK 键]可确认输入的单词

3.8 基本英文输入模式

基本英文要选择从键盘上输入一个字母，可能需要多次按该键第一次输入第一个字符，按第二次输入第二个字符。

字符列表：

按键	字 符
[0]	. + - = 0
[1]	空格 ? ! 1 :
[2]	A B C 2) a b c 2)

[3]	D	E	F	3	(
	d	e	f	3	(
[4]	G	H	I	4	\$
	g	h	i	4	\$
[5]	J	K	L	5	空格
	j	k	l	5	空格
[6]	M	N	O	6	,
	m	n	o	6	,
[7]	P	Q	R	S	7
	p	q	r	s	7
[8]	T	U	V	8	;
	t	u	v	8	;
[9]	W	X	Y	Z	9
	w	x	y	z	9

3.9 数字输入模式

使用键盘输入数字。

第4章 电话簿

您可以在您的 SIM 卡或话机里保存电话号码和相应的名字。

在待机状态下按下[下导航键]或从主菜单选择进入[电话簿]，按[选项软键]，在全部组可以实现以下功能：

查看：查看所选记录。

新建：加入一个新的记录。

发信息：写信息给选择的联系人。

删除：删除已选择的记录。

拨号：对所选择的记录（记录有多个号码的，按照手机号码、家庭电话、公司电话的顺序对首个记录不为空的号码进行拨号）。

查找：在全部的联系人中间进行查找。

在其他的手机组（家庭，朋友，同事，同学，黑名单，其他 1，其他 2，其他 3）可以实现以下功能：

查看：查看所选记录。

新建：加入一个新的记录。

删除：删除已选择的记录。

移组：更改已设定的群组。

更改组名：改变群组的名称。（黑名单组无此项菜单）

复制到 SIM 卡：在 SIM 卡复制一条相同的记录。

全部复制到 SIM 卡：把手机组中联系人全部复制到 SIM 卡中。

在 SIM 卡组可以实现以下功能。

查看：查看所选记录。

新建：加入一个新的记录。

删除：删除已选择的记录。

移组：更改已设定的群组。

复制到手机组：在手机组复制一条相同的记录。

全部复制到手机组：将 SIM 卡联系人全部复制到手机组中。

所有的组都可以实现快速查找的功能，在每个组的下方都提供快速查找输入文本框，可快速搜索您想要找的记录。



4.1 新建联系人

在待机状态下按下[下导航键]或从主菜单选择进入[电话簿]；或在通话过程中通过[选项]软键]，进入电话簿。

通过导航键选择所要加入的群组，按[选项]软键]进入[新建]。

SIM 卡组内联系人选项分为：姓名和电话号码。

手机组内联系人选项分为：姓名、手机、家庭电话、公司电话、大头贴、铃音和备忘录。

选择相关选项，按[OK 键]进入编辑屏幕。其中，在手机分组中的联系人姓名不能为空。

选择[保存]软键]，存储输入的内容。或选择[返回]软键]，返回上一个屏幕，不保存该条联系人记录。

容量：

手机上（SIM 卡组除外）最多可以保存 1000 个联系人。

SIM 卡电话本存储电话条目因 SIM 卡类型不同而不同。

4.2 删除联系人

在电话簿中，选中所要删除的联系人，选择[删除]选项，按[OK 键]确定。弹出删除确认对话框。

通过左右导航键选择[确定]，并按[OK 键]，删除该条联系人记录。或选择[取消]，并按[OK 键]，返回上一个屏幕，保留该条联系人记录。

4.3 查找联系人

4.3.1 快速查找

在电话簿中联系人的姓名采用中英文混排的方式，英文、汉字按照字母词典顺序进行排序。

用户可以连续按键选择字母或者数字，从而进行快速查找。如连续按数字键“2”，可选择“a-b-c-2”中的一个字符，若长按“2”则输入数字“2”。

本手机将采用匹配的方式，对输入字母或者数字进行全程或者部分匹配。首先进入[电话簿]，按下数字键输入一个字母或者数字，若该组内存在以所选键代表的字母或数字开头的联系人，屏幕上会列出所有相关联系人。通过导航键选择对应的联系人。如果仍想进一步定位联系人，您可以继续输入后续字符。

中文拼音的匹配方式除了如上述匹配外，还可以根据中文名字的首字母（声母）进行匹配。如输入“ls”后可找到联系人李四。

4.3.2 全名查找

进入[电话簿]。进入[全部]组，通过[[选项]软键]，选择[查找]选项，按[OK键]进入查找编辑页面。

输入要寻找的联系人名字，按[OK键]确定，即可找到该组内与所要查找姓名一致的第一个联系人。

4.4 联系人移组

进入[电话簿]后，通过导航键选择除[全部]组外的任一组电话号码。

按[选项]软键]，选择[移组]选项，按[OK键]进入组列表。通过上下导航键选择所要加入的分组，按[OK键]确定。

若从SIM卡移至手机上的分组，联系人将从SIM卡消失，加入所选分组。

注意：若从手机分组移至SIM卡，可能会丢失该联系人部分数据。按[OK键]确定后，联系人从原有群组消失，名下的每一个电话都将以同样的姓名在SIM卡内单独存成一条记录。

按[返回]软键] 或[挂机键]，取消移组操作。

注意：黑名单组用来防止电话和短消息骚扰。当该组内的电话打来或发送短消息时，手机会自动拒接电话或拒收短消息。

4.5 联系人复制

SIM 卡组内的联系人可以被复制到除全部组之外的任意手机组。同样，除全部组之外的任意手机组内的联系人可以被复制到 SIM 卡组。

4.6 更改组名

群组名称可自定义，但全部、SIM 卡和黑名单组除外。

通过[选项]软键]，选择[更改组名]选项，按[OK 键]进入组名编辑画面。进入时，显示原有的组名供用户编辑。输入新的组名，按[OK 键]确定。按[右软键] 或[挂机键]，取消组名更改操作。

4.7 发信息

在全部组中，按上下导航键选定某联系人后，通过[选项]软键]，选择[发信息]选项，选择需要发送短信还是彩信，按[OK 键]进入信息编辑画面。编辑内容完毕后，按[OK 键]，可以直接给选定的联系人发送信息。

4.8 大头贴

保存在手机上的电话记录可以进行大头贴设置，在此功能设置中可以将您收藏的图片设为电话簿条目的来电相片。

按[OK 键]进入大头贴选择画面。按上下导航键来选择您喜欢的图片，按[OK 键]，即可将所选的图片作为大头贴的图片。

如果按[选项]:

选择: 可将所选的图片作为当前电话簿条目的来电图片。设置成功后，所选图片为当前联系人大头贴。来电时会显示该图片。

预览: 可以进入大头贴图片预览画面。

图片详情: 可查看所选文件的详情。

设置保存成功后，将光标移到大头贴一栏，按[OK 键]可以进入大头贴预览画面。如果按[选项]，可以对图片[修改]或者[删除]。

！注：不是所有的图象文件都可以设为大头贴。

4.9 铃音更改

联系人铃音可以自定义，也可选择内置的 20 首和弦铃声。进入铃音选择窗口。按上下导航键来选择您喜欢的铃音，光标停留时铃音会自动播放。按[OK 键]或选择[确定]按键确定后，返回单个联系人编辑画面，选择[保存]按键，即可保存您所作的更改。

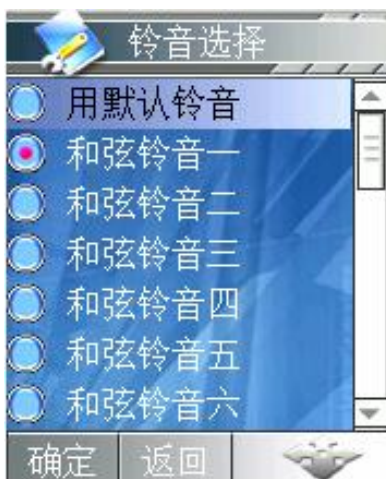

设置成功后，所选铃音为当前人联系人铃音，不改变组内其他联系人的铃音。

第5章 菜单功能表

1 联想空间

- 1.1 彩信乐园
- 1.2 短信天地
- 1.3 炫彩图铃
- 1.4 音信传情
- 1.5 综合气象

2 通话记录

- 2.1 未接电话
- 2.2 已接电话
- 2.3 拒接电话
- 2.4 已拨电话
- 2.5 删除通话记录
 - 2.5.1 全部记录
 - 2.5.2 未接电话
 - 2.5.3 已接电话
 - 2.5.4 拒接电话
 - 2.5.5 已拨电话
- 2.6 通话计时
 - 2.6.1 上次通话
 - 2.6.2 已拨电话
 - 2.6.3 已接电话
 - 2.6.4 全部通话
 - 2.6.5 全部清空

3 互联网

- 3.1 主页
- 3.2 收藏夹
- 3.3 输入地址

- 3.4 互联网设置
 - 3.4.1 连接设置
 - 3.4.2 浏览器设置
 - 3.4.3 GPRS 设置

4 娱乐天地

- 4.1 游戏天地
- 4.2 照相机
- 4.3 音乐播放器
- 4.4 电子书
- 4.5 速记板
- 4.6 百宝箱

5 信息服务

- 5.1 发信息
 - 5.1.1 发短信
 - 5.1.2 发彩信
- 5.2 收件箱
- 5.3 发件箱
- 5.4 已发件箱
- 5.5 草稿箱
- 5.6 信息模板
 - 5.6.1 常用短信
 - 5.6.2 常用彩信
- 5.7 信息设置
 - 5.7.1 短信设置
 - 5.7.1.1 短信中心号码
 - 5.7.1.2 信息有效期
 - 5.7.1.3 状态报告

5.7.1.4 保存设置

5.7.1.5 信息格式

5.7.2 彩信设置

5.7.2.1 信息中心设置

5.7.2.2 信息有效期

5.7.2.3 自动下载

5.7.2.4 状态报告

5.7.2.5 彩信类型

5.7.3 语音信箱

5.8 容量查看

5.8.1 短信统计

5.8.2 彩信容量

6 手机设置

6.1 情景模式

6.1.1 常规模式

6.1.2 无声（静音）

6.1.3 会议（振动）

6.1.4 户外（高音振动）

6.1.5 室内（低音）

6.2 铃音设置

6.2.1 音量设置

6.2.2 振动提示

6.2.3 来电铃音

6.2.4 信息铃声

6.2.5 开关机铃声

6.2.6 滑盖铃声

- 6.2.7 按键音
- 6.2.8 警告音
- 6.3 显示设置
 - 6.3.1 墙纸设置
 - 6.3.2 主菜单动画
 - 6.3.3 待机显示设置
 - 6.3.3.1 时间
 - 6.3.3.2 运营商
 - 6.3.3.3 个性词语
 - 6.3.4 语言设置
 - 6.3.5 键背光设置
 - 6.3.5.1 打开
 - 6.3.5.2 夜间模式
 - 6.3.5.3 关闭
- 6.4 时间设置
- 6.5 通话设置
 - 6.5.1 呼叫转移
 - 6.5.1.1 所有来电转移
 - 6.5.1.2 占线转移
 - 6.5.1.3 无人接听转移
 - 6.5.1.4 无法接通转移
 - 6.5.1.5 取消所有转移
 - 6.5.1.6 自定义转移一
 - 6.5.1.7 自定义转移二
 - 6.5.2 通话 50 秒提示音
 - 6.5.3 接通提示

6.5.4 接听/拒接模式

6.5.4.1 滑盖接听

6.5.4.2 拒接后回短信

6.5.4.3 任意键接听

6.5.5 自动重拨

6.5.6 呼叫等待

6.5.7 隐藏本机号码

6.5.8 网络选择

6.6 快捷菜单设置

6.7 开关机设置

6.7.1 定时开机

6.7.2 定时关机

6.8 屏幕校准

6.9 安全设置

6.9.1 PIN 码设置

6.9.2 隐私保护

6.9.3 自动锁键盘

6.9.4 恢复出厂设置

7 我的文档

7.1 图片

7.2 速记板

7.3 音乐

7.4 影像

7.5 录音文件

7.6 我的信息

7.7 记事便笺

8 电话簿

9 工具

9.1 闹钟

9.2 日历

9.3 英语世界

9.4 计算器

9.5 记事本

9.6 录音器

9.7 PC 连接工具

9.7.1 U 盘

9.7.2 PIM 数据备份

9.7.3 PC Camera

9.8 系统状态

9.9 SIM 卡工具包（动态）

注意： **SIM 卡工具包**即 SIM 卡增值服务菜单。由于不同的 SIM 卡所包含的内容不同，菜单的内容也会有差别，一些菜单会不可见。

第6章 菜单功能

主菜单功能



您可以在待机画面按[OK 键]进入主菜单。

您可以通过[导航键]移动光标来选择相应的选项。

如果光标移动到某一选项时，该选项的图标就会在其原位置上突出显示，并有动画效果。

使光标停留在任一选项上，按下[OK 键]，即可进入该选项对应的功能窗口中，也可以通过手写笔选择相应选项。

您也可以通过快捷方式，按 1~9 的数字键直接进入相应选项的功能窗口。

在主菜单窗口中按[返回]软键] 或[挂机键]可回到待机窗口。

6.1 联想空间

在主菜单中选择[联想空间]后按[OK 键]或直接按数字键 1 进入联想空间窗口。

这里有多项收费服务可供您订阅、点播或下载。

6.1.1 彩信乐园

6.1.2 短信天地

6.1.3 炫彩图铃

6.1.4 音信传情

6.1.5 综合气象

进入各项服务后，您可以选择**点播**、**订阅**、或**下载**，也可以通过**产品说明**或**资费查询**来了解服务的具体内容和收费情况。如有涉及付费问题的疑问，可以咨询提供相应服务的服务商。

！注：如果您是中国联通用户，部分功能将不支持。

注意： 请留意您有可能因为激活和使用了一些服务而支付额外的费用。

6.2 通话记录

您可以查看最近未接电话、已接电话、拒接电话和已拨电话的记录，以及通话计时信息。

6.2.1 未接电话

列出最近接到的 30 条电话记录。

在通信列表中选择**未接电话**后按**[OK 键]**进入未接电话列表。或按下左边的**[选项]**软键，使用以下操作：

查看详情： 查看所选未接电话详细记录。详细记录中包括电话号码、对应的联系人姓名和时间等内容。或通过按**[OK 键]**进入查看该电话的详细记录。

打电话： 呼叫所选未接电话。可通过**[发送键]**直接拨打此号码。

发信息： 给所选电话号码发信息。

保存至电话簿： 将所选电话号码保存至电话簿。保存时需首先选择分组，再选择电话类别。

删除： 删除所选电话号码。

进入该电话记录的详细浏览窗口后，可通过按下**[OK 键]**或从选项菜单中选择**保存至电话簿**把号码保存到联系人中，保存时需首先选择分组，再选择电话类别。还可从选项菜单中选择发信息、打电话、以及删除该条记录。

6.2.2 已接电话

列出最近已接的 30 条电话记录。

您可以对该号码列表进行查看详情、打电话、发信息、保存至电话簿、删除等操作。

6.2.3 拒接电话

列出最近拒接的 30 条电话记录。

您可以对该号码列表进行查看详情、打电话、发信息、保存至电话簿、删除等操作。

6.2.4 已拨电话

列出最近已拨的 30 条电话记录。

您可以对该号码列表进行查看详情、打电话、发信息、保存至电话簿、删除等操作。

6.2.5 删除通话记录

在此菜单里，你可以删除全部通话记录、未接电话记录、已接电话记录、拒接电话记录、已拨电话记录。

6.2.6 通话计时

上次通话：上次通话时间统计。

已拨电话：所有已拨电话的时间统计。

已接电话：所有已接电话的时间统计。

全部通话：全部通话的时间统计。

全部清空：将所有通话记录归零。

6.3 互联网

话机带有 WAP 功能，使您可以从 Internet 上得到您需要的资讯。您可按以下方式访问 WAP 页面：

- 选择 **主页** 选项。
- 从 **收藏夹** 窗口中选择一个网址。
- 在 **输入地址** 窗口中输入网址。

连接上互联网后，标题栏显示 WML 页面的标题。

在页面浏览窗口，您可移动光标到带有下划线的超级链接，按下 [OK 键] 进入。

您可随时使用[挂机键]退出浏览器。

[选项]软键：进入菜单窗口

在浏览器中按下**[选项]软键**，会出现下面的选项：

[刷新]：刷新页面。

[主页]：连接到主页。

[收藏夹]：进入收藏夹窗口，可重新选择网址。

[输入地址]：进入输入网址窗口，可输入一个 URL 地址。

[显示网址]：显示当前页面的 URL 地址。

[加入收藏夹]：将当前网址添加到收藏夹中。

[退出]：退出浏览器，回到主菜单窗口。

6.3.1 主页

一旦预置了此选项，您将直接连接到指定的页面上。

6.3.2 收藏夹

在此窗口可访问书签设定的页面。

按**[OK 键]**可连接到光标所在行的书签页面。

按下**[选项]软键**，会出现下面的选项：

[新建]：增加一个新的书签。

[编辑]：编辑书签名和 URL 地址。

[删除]：删除当前书签。注：此时有删除提示。

6.3.3 输入地址

此选项允许您直接输入 URL 地址并打开它。

首先选择欲输入的网址类型，有两种可选项：

- 1) http://wap.
- 2) 其它

选定网址类型后在编辑网址窗口直接输入 URL 地址，按**[OK 键]**即可连接到 Internet 上。

6.3.4 互联网设置

此选项是一些关于 WAP 的预设选项，可指定 WAP 的连接方式及浏览器的代理选择。

连接设置

按[OK 键]可进入光标所在行的连接方式设置窗口。

不同的连接方式有不同的设置。

按下[选项]软键], 会出现下面的选项:

设为默认值: 将当前的连接方式设置为 WAP 页面的默认连接方式。

连接方式编辑:

进入连接方式设置窗口后, 编辑 WAP 连接设置值。

注意: 设置的值可在网络运营商处取得。

可编辑的项目有: 连接名称、拨入号码、用户名、密码等。

其中**移动 GPRS**连接方式的**拨入号码**被**接入点名称**代替。

在连接设置窗口中按下左侧的[保存]软键]可保存编辑内容。

浏览器设置

此选项是一些关于 WAP 的预设选项, 可指定浏览器的代理选择。

按[OK 键]可进入光标所在行的代理设置窗口。

按下[选项]软键], 会出现下面的选项:

新建: 增加一个新的代理。

删除: 删除当前代理。注: 此时有删除提示。

设为默认值: 将当前的代理设置为浏览器的默认代理。

代理编辑:

进入代理设置窗口后, 编辑代理内容。

注意: 设置的值可在网络运营商处取得。

可编辑的项目有: 代理名称、IP 地址、端口号、主页地址等。

在代理设置窗口中按下左侧的[保存]软键]可保存编辑内容。

GPRS 设置

此选项可进行 GPRS 的连接设置, 可设置**连接**、**断开**两种方式。

6.4 娱乐天地

话机内置了 4 款游戏: **连连看**、**俄罗斯方块**、**推箱子**、**回转连珠**。

6.4.1 游戏天地

连连看

开始：开始新游戏。

选项：游戏选项设置。

帮助：游戏玩法说明。

积分榜：游戏高分档案。共可储存 5 个分数记录。

退出：退出游戏。

光标停在**开始**上时按[OK 键]可进入游戏，按下【右软键】可退出游戏设定窗口。使用手写笔选择两款相同牌，并且这两张牌之间只通过有一个折角的线条连起便可消除，当在规定时间内消除所有的牌，便胜出，进入下一关。

游戏须在规定时间之内完成，否则会终止游戏。

俄罗斯方块

开始：开始新游戏。

选项：游戏选项设置。

帮助：键盘功能说明。

积分榜：游戏高分档案。共可储存 5 个分数记录。

退出：退出游戏。

光标停在**开始**上时按[OK 键]可进入游戏，按下 [右软键]和[挂机键]可退出游戏设定窗口。

游戏玩法见帮助栏。

关于**选项**中有难度、音效、网格、返回功能。

推箱子

开始：开始新游戏。

选项：游戏选项设置。

帮助：键盘功能说明。

退出：退出游戏。

光标停在**开始**上时按[OK 键]可进入游戏，按下 [右软键]和[挂机键]可退出游戏设定窗口。

游戏玩法见帮助栏。

回转连珠

开始：开始新游戏。

帮助：键盘功能说明。

积分榜：游戏高分档案。共可储存 5 个分数记录。

退出：退出游戏。

光标停在**开始**上时按[OK 键]可进入游戏，按下 [右软键]和[挂机键]可退出游戏设定窗口。

游戏玩法见帮助栏。

6.4.2 照相机

本手机提供 200 万像素的拍照功能。为了更好的使用本手机的拍摄功能，请您仔细阅读此部分说明。

进入该功能，可以看到摄像头取到的影像和可操作的功能键，

[OK 键]：通过 OK 键，可拍摄取景窗口看到的影像。

[上下导航键]：选择拍照设置。

[左右导航键]：用于左右切换拍照设置值。

[选项软键]：用以提供以下各项功能供您使用。

录像模式：用于切换至录像模式。该模式可以拍摄最长 80 秒录像。

显示设置/隐藏设置：用于在预览界面显示/隐藏拍照设置。

我的文档：进入我的文档，查看图片/影像。

注意：使用照相机前请打开滑盖。

拍照设置

本手机可提供以下设置：

拍照环境：在该菜单中可选择室内、室外以及夜间三种拍照环境。

亮度：在该菜单中可调节屏幕亮度。

闪光灯：在该菜单中可选择开启/关闭闪光灯。

快门音：在该菜单中可选择开启/关闭快门音。

变焦：在该菜单中可选择 9 倍数码变焦。

图像尺寸：在该菜单中可选择“176*224”、“800*600”、“1600*1200”设置。

图像质量：在该菜单中可选择精细、普通或简洁的图像质量。

像框模式：拍摄带像框的照片，有 3 款相框供选择。

注意：只有在“176*224”尺寸中方可设置像框模式。

延时自拍：可设定延迟 10 秒或 3 秒后进行自拍。

多张连拍：提供三张、六张和九张等 3 种连拍模式

特殊效果：该菜单允许您选择在拍照时使用的特殊效果。有**关闭**、**褐色**、**黑白**和**底片**等特效选项。

查看照片/录像

进入**我的文档**，查看**图片**或**影像**，可查看照相机拍摄下来的照片和录像。

照相机图标含义

	使用手写笔点选拍照。
	拍照环境，室内拍照环境。
	拍照环境，室外拍照环境。
	拍照环境，夜间拍照环境。
	亮度设置。
	闪光灯开/闪光灯关
	快门音打开/关闭
	焦距调节。
	图像大小尺寸。
	图像质量。
	像框设置。
	延时自拍。
	连拍。
	特殊效果。

6.4.3 音乐播放器

手机中通过 **USB 连接** 存放的 MP3 文件可以直接播放或者设置为来电铃声。



按 [OK 键]可以播放或暂停当前音乐,[上导航键]和[下导航键]调节播放音量, [左导航键]和[右导航键]选择播放上一首或下一首 MP3 文件。

- ⊕: 增大播放音量。
- ⊖: 减小播放音量。
- ◀: 播放上一首歌。
- ▶: 播放下一首歌。
- ▶: 播放当前显示的歌曲。
- ||: 暂停当前播放的歌曲

当您第一次需要使用 MP3 播放功能时, 首先要通过 USB 连接, 将 MP3 文件传入手机中 audio 文件夹中。

MP3 文件传入手机后, 需要播放设置时菜单功能如下:

清单: 列出当前手机内 MP3 歌曲列表。

在播放清单窗口按下**选项**软键], 您可以选择以下的功能:

播放: 播放光标选择音乐。

详情: 显示光标选择音乐的具体信息。

设为来电铃声: 将光标选择音乐设置为来电铃声。

删除: 将光标选择的音乐删除, 此处只删除清单列表显示, 不删除手机中存放的 MP3 文件。

设置: 按[OK 键]进入设置菜单, 您可以选择以下功能, 按[左导航键]和[右导航键]可以更改功能设置:

生成清单: 根据手机中存放的 MP3 文件, 选择自动/手动显示清单。

循环播放: 包括选项全部、单曲和关闭。

随机播放: 包括选项打开和关闭。

背景播放：包括选项打开和关闭。当背景播放设置为开时，在播放音乐的同时可以对手机进行其他操作，当来电，接听电话，使用照相机功能，短信提示等与声音有关及其它一些操作，如：电子书、速记板等的操作时，音乐自动暂停播放。当进行 **USB** 连接时，音乐会停止播放。

音效：可设置音乐的音效，包括普通、古典、打击乐、流行、低音、高音、重低音、摇滚、舞曲。

自动音频：包括选项打开和关闭。

注意：不要长时间使音乐播放处于最大音量状态，以免损伤喇叭。

6.4.4 电子书

您可以通过 **USB** 连接下载电子书到手机上。进入此菜单即可看到书名列表。使用[上导航键] 和[下导航键]来选择您想阅览的书籍，然后按[OK键]进入阅览窗口。

按下[选项软键]，您可以选择以下的功能：

建立书签：在当前页建立书签。

跳转到下一书签：当本书中已经建有书签时才会出现这一选项。您可以通过选择该选项直接跳转到下一个书签所在页面。

删除书签：当前页有书签时才会出现这一选项。您可以通过选择该选项来删除当前页的书签。

删除所有书签：当本书中有书签时才会出现这一选项。您可以通过选择该选项来删除本书中的所有书签。

6.4.5 速记板

在本菜单中，可使用手写笔在触摸屏上自行绘制简图，来制作速记记录。





通过本功能表，可以制作新的速记记录。进入本功能表时，显示空白绘画记录屏幕。

- 1、使用手写笔在屏幕上绘制简图。
- 2、可使用屏幕最上一行的工具。

：使用手写笔在屏幕上记录。当使用完橡皮擦后继续记录，则手写笔点此按钮。

：清除屏幕上的所有记录。

：橡皮擦，随手写笔的移动而擦除图形。

：取消最后进行的操作。

：打开线条选择菜单。

：打开颜色选择菜单。

完成记录后，可按[OK 键]/选项中的[保存]软键保存当前记录。速记板将被保存到[我的文档]中的[速记板]文件夹里。

6.4.6 百宝箱

在百宝箱中，你可下载 Java 游戏以及登陆移动 QQ。

Kjava 应用

在此菜单中，您可以使用与管理已安装在手机中的 Java 应用程序。

打开：打开使用此程序。

查询信息：查询程序的详细信息。

删除：删除此程序。

圣灵战记

选择菜单的“圣灵战记”，可运行该游戏程序。

包括以下选项：

单人游戏：选择单人游戏。

多人游戏：选择多人游戏。

帮助说明：可以查看游戏简介、游戏规则和操作说明。

关于：可以查看该游戏的介绍文字，以及客服信息。

退出游戏：可退出该游戏。

移动 QQ

本手机提供 JAVA 版移动 QQ，由来自腾讯 QQ 的一项功能。

登陆：

进入应用程序菜单，选择移动 QQ 的应用程序，启动程序，进入应用程序画面；

进入登陆页面，输入 QQ 号码、QQ 密码，在菜单中选择登录按钮，进行登录；

输入号码、密码正确则登录成功进入主界面；

输入后的 QQ 号码和密码将自动保存，供下次登录使用；

如需清除登陆信息，请进入主菜单，选择高级功能，然后选择清除登陆信息。

发送消息：

好友列表中，按上下方向键，或在屏幕上直接点击好友头像或昵称，可选择好友；

选中后其背景色会与其他好友不同，再次点击，进入写消息窗口；

输入要发送的消息，编写完成之后，点击左下角的发送按钮，消息立刻会被发出；

阅读消息：

当有好友的新消息到来的时候，好友的头像和昵称会闪动，还有状态提示栏会闪动好友的头像；

在屏幕上点击图标跳动的好友，当其背景色与其他好友不同时，再次点击即可读取消息；或直接点击状态栏上闪烁的小头像，可快速读取消息；

进入阅读消息窗口，可以选择回复消息，也可以返回主界面。

查看当前用户信息：

在屏幕上点击要查询的好友，选中为焦点用户；

点击左下角菜单键进入主菜单；

选择当前好友-> 个人资料。

聊天记录：

在屏幕上点击要查询的好友，选中为焦点用户；

点击左下角菜单键进入主菜单；

选择当前好友-> 聊天记录。

删除好友：

在屏幕上点击要删除的好友，选中为焦点用户；

点击左下角菜单键进入主菜单；

选择当前好友-> 删除好友；

再选择从该组删除菜单；

返回页面要求确认操作；

选择确定，删除成功，该好友将不再出现在好友列表中。

添加到黑名单：

在屏幕上点击要加入黑名单的好友，选中为焦点用户；

点击左下角菜单键进入主菜单；

选择当前好友-> 添加到黑名单；

返回页面要确认操作；

选择确定，会将好友加入到黑名单，将不会接收到该好友的消息；

可以在进入主菜单，再选择高级功能-> 察看黑名单查询黑名单信息。

按号码添加：

点击左下角菜单键，进入主菜单，选择高级功能；

选择添加好友菜单；

填写好友 QQ 号码；

等待对方的返回，是否需要验证，如果需要验证还要继续发送验证信息；

通过验证则添加好友成功。

查找聊友：

点击左下角菜单键，进入主菜单，选择查询好友；

依次选择要查找的条件；

返回查找的结果；

通过操作菜单可以查看下一页、上一页符合查询条件的资料，而且可以将对方添加为好友。

切换分组：

直接点击在屏幕下方分组名称，即可在我的好友和陌生人组之间切换。

修改在线状态：

点击左下角菜单键，进入主菜单，选择改变状态；

选择具体的在线状态进行确定。

操作快捷键：

[1]键：好友列表向前翻页

[4]键：好友列表向前翻页

[3]键：跳至好友名单最前一个

[6]键：跳至好友名单最前一个

[2]键：选中新消息发送人

[5]键：快速读取新消息

[*]键：切换显示全部好友/只显示在线好友。

注：以上服务均以腾讯公司制定的服务为准，如有变更，恕不负责。

空中麻将王

选择菜单的“空中麻将王”，可运行该游戏程序。

包括以下选项：

开始游戏：与手机进行人机对战。

帮助：查看游戏的简介、操作说明以及版权说明，客服联系信息。

麻将番牌列表：可查看图形显示的 80 种牌型算番方法。

麻将英雄榜：显示胡牌的番数和排名。。

退出游戏：可退出该游戏。

玩法：

根据摸到牌的不同的情况，提供相应的按钮。包括：摸牌、出牌、吃牌、碰牌、杠牌、和牌

说明：

摸牌：选择摸牌，便会在牌列的最后一张出现您所摸到的牌。

出牌：直接选中您要舍去的牌，点击出牌，就可以把不用的废牌打出。

吃牌：如果对手打出您需要的牌，便会出现吃的提示，此时如果要吃牌只要点击吃牌就可以了。如果有不止一种吃牌组合，会列出所有组合供您选择。

碰牌：如果您手里有一对同样的牌，对手打出第 3 张的话就会出现碰的选项，此时只要点击碰就可以了。

杠牌：您手里有 3 张一样的牌，如果对手打出第 4 张牌的时候会出现杠的选项，此时只要点击就可以开杠。

您碰了一副牌，抓牌又抓到了您所碰的牌的第 4 张，也会出现开杠的选项，只要点击就可以了。

和牌：如果您摸到一张牌或对手打出一张牌后，您手上的牌符合和牌条件，会出现和的选项，此时只要点击就可以和牌。然后会显示您的和牌番数。

Kjava 下载

可在此连接下载 Kjava 程序。

KJava 设置

提供设置 DNS 服务器地址。本手机预设 Kjava DNS 服务器地址。

注意： 1.并不是所有的 Kjava 程序均可在本手机安装和运行。
2.DNS 服务器设置请联系相关服务供应商。

6.5 信息服务

在“信息服务”中，您可以创建、发送、接收、查看、编辑和整理：文字信息、彩信、服务信息(一种包含数据的特殊文字信息)。

6.5.1 编写和发送信息

可以通过此途径发信息，**信息服务**→**发信息**。

发短信

短消息可设置为文本、传真、传呼和电子邮件等模式，视网络是否支持此模式。

要发送和接收文本短消息您必须先**在****信息设置**→**短信设置**→**短信中心号码**选项中设置短信中心号码（可从网络运营商取得）。

收到短消息时，您的手机会有提示，会显示图标来提醒您。

开机后，收到的短消息一般都会存放在手机上，初始化过程中收到的短消息会保存在 SIM 卡上。

您可以通过设置**短信设置**中的**保存设置**来选择是否保存已发送的短消息。

本话机具有群发短消息功能，可在电话簿各分组中选择多个联系人或直接选取某个分组进行发送。

本话机支持长短消息功能，即可输入较长的内容，但发送时仍按照运营商的规定对长度进行拆分。

如果手机上的短消息储存空间已满，短信图标会变成红色，这时您不能再接收到新的短消息。在这种情况下，您可以通过**收件箱**、**发件箱**或**草稿箱**窗口中的**删除**选项删除旧的短消息，以便接收新短消息。

注意： SMS 服务不一定在所有的网络里通用，有的网络只能在本网络的终端之间使用该服务。

您可以书写短消息（字数不能超过 480 个英文字母或 210 个汉字），并且保存或发送短消息。

按**[OK 键]**，进入**编辑短信**窗口，即可输入相应的内容。

在编辑短信窗口按下**[选项软键]**，您可以选择以下的功能：

加入表情符：选择并加入表情符号。

加入常用短信：选择并加入预先设定的短消息内容。

加入联系人信息：选择并加入电话簿中的联系人信息。

保存为草稿：将短消息保存到草稿箱中。

发送：进入收信人窗口。

输入完内容后，按[OK 键]或通过**选项**选择发送，进入**收信人**窗口并输入相应的号码。在收信人窗口按下**选项**软键]，您可以选择以下的功能：

加入到群发号码：将号码输入框的号码添加至收信人列表。（此菜单只有输入号码之后才出现）

发送：发送该条短消息。

选择联系人：直接进入联系人窗口中选择相应的收信人。

选择联系人组：进入联系人分组列表中按分组选择多个收信人。

从通话记录选择：进入通话记录窗口选择收信人。

保存为草稿：将短消息及目的地电话号码保存到草稿箱中。

删除：删除所选择的收信人。

1.选择联系人分组时可在分组列表中选择任一分组按下[OK 键]，即可将该分组中的前 30 个联系人加入到群发号码列表中。

2.输入号码或选择完收信人号码后，按[OK 键]，即可将短消息发送给收信人。

发彩信

彩信可以包含文字、图片和声音片段。如果彩信的大小超出限制，手机将不能接收或发送该信息。

！提示：仅当网络运营商或服务供应商支持时，您才可以使用此功能。如彩信业务所提供的格式本手机不支持，将无法接收和显示彩信。

彩信是中国移动推出的多媒体信息业务，它最大的特色就是支持多媒体功能，能够传递功能全面的内容和信息，这些信息包括文字、图像、声音等各种媒体格式的信息。彩信业务可实现手机端到端、互联网到手机终端的多媒体信息传送。

您可以新建彩信（大小不能超过 30K 字节）。通过[上下导航键]在收件人、主题、图片、声音和文本中进行选择，按[OK 键]，进入编辑窗口，即可输入相应的内容。

收件人：可通过联系人、联系人组和通话记录选择单个或多个号码，也可以直接输入号码或 Email 地址。

主题：命名彩信主题。

图片：通过图像管理文件夹插入图片。

声音：通过音乐管理文件夹插入声音。

文本：输入彩信文本。您可以输入内容，也可插入预设文本和表情

符。

在新建彩信窗口按下**[选项]**软键]，您可以选择以下的功能：

编辑收件人：编辑收件人。

预览：在发送该条彩信之前先看一下您编辑的彩信效果。

发送：发送您所新建的彩信。

保存为草稿：将彩信保存到草稿箱中。

删除收件人：删除当前收件人。

查看详情：显示新建彩信的收件人、日期、时间和大小等信息。

操作步骤：

1) 进入收信人窗口，在此窗口添加所需的收信人。按下**[OK 键]**确认或者按**选项**选择**保存并返回**。

2) 在编辑彩信窗口选择主题、图片、声音和文本进行编辑：

3) 编辑完彩信后可以通过**选项**选择**预览**，查看彩信的实际效果。如果不满意可以继续编辑修改。

4) 通过**选项**选择**发送**即可将彩信发送给收信人。

注意：选项操作会因为你所进行的操作不同而不同。

6.5.2 收件箱

在此菜单下您可以读取所收到的短消息、彩信、服务信息。

按下**[选项]**软键]，您可以选择以下的功能：

打开：此条信息打开，阅读信息。

短信回复：回复短消息给发给您信息的号码。

彩信回复：回复彩信给发给您信息的号码。

转发：把此条信息内容转发出去。

拨号：拨打选取信息的号码。

删除：删除此条信息。

移至文件夹：将此条信息转移至[我的文档]中[我的信息]。

信息详情：查看此条信息的详情。

清空：将收件箱中的信息全部删除。

排序：选择收件箱中信息的排序方式。

当你选择的信息是服务信息时：

按下**[选项软键]**，您可以选择以下的功能：

详情：查看此条服务信息的详细情况，进入阅读服务信息详情的页面。

删除：删除此条服务信息。

按下**[OK 键]**或使用手写笔选取信息，进入**阅读来信**窗口，

查看短消息

对于短消息，您就可以看到短消息的内容、发信人的电话号码及到达时间。

使用手写笔点选顶部的 **f**，可切换上/下一条信息。

在**阅读来信**窗口中按下**[选项软键]**，您可以选择以下的功能：

短信回复：回复短消息给发给您信息的号码。

彩信回复：回复彩信给发给您信息的号码。

转发：把此条信息内容转发出去。

拨号：拨打选取信息的号码。

删除：删除此条信息。

提取号码：提取出短消息内容中的数字及发信人的号码，您可以把它保存在电话簿中或直接拨打此电话号码以及发短信或彩信给该号码。

移至文件夹：将此条短信转移至[我的文档]中[我的信息]。

信息详情：查看此条信息的详情。

查看彩信

选中收件箱内的某一条彩信，按**[左软键]**可进入下一级操作功能菜单。根据网络状况，彩信有可能还没有被下载到手机上，此时您会看到下载选项；如果彩信已经下载到本机上，则没有下载选项，而是可以直接查看操作的选项。

按下**[OK 键]**，进入阅读彩信窗口，您就可以阅读彩信。

刚进入彩信阅读窗口时直接播放彩信的内容，您可按[返回]软键]停止播放。

当收到一封彩信有多张图片或音乐时，[左右导航键]可翻至下一张图片。使用手写笔点选顶部的 **f**，可切换上/下一条信息。

在阅读彩信窗口中按下[选项]软键]，您可以选择以下的功能：

重放/停止：可通过此按钮选择重新播放或者停止播放彩信的内容。

短信回复：回复短消息给该用户。

彩信回复：回复彩信给该用户。

转发：把此条彩信转发出去。

拨号：拨打选取信息的号码。

删除：删除此条信息。

提取号码：提取出彩信内容中的数字及发信人的号码，您可以把它保存在电话簿中或直接拨打此电话号码以及发送短信或彩信给该号码。

提取媒体：提取该条彩信包含的图片和声音到我的文档文件夹中。

移至文件夹：将此条信息转移至[我的文档]中[我的信息]。

信息详情：查看该条信息的详细信息。

注意：本手机可接收 30k 字节大小的彩信。

查看服务信息（网络服务）

您可查看所收到的服务信息内容。

使用手写笔点选顶部的 **f**，可切换上/下一条信息。

按下[选项]软键]，会出现下面的选项：

下载：下载服务信息内容。

转发：将服务信息转发。

删除：删除服务信息。

移至文件夹：将此条信息转移至[我的文档]中[我的信息]。

6.5.3 发件箱

当你发送的信息未能成功发送，手机将此发送失败的信息保存至发件箱。

按下[选项软键], 可使用以下操作:

打开: 打开此条信息。

重新发送: 将发送失败的信息重新发送。

转发: 将发送失败的信息转发。

拨号: 拨打该条信息的号码。

删除: 删除此条信息。

移至文件夹: 将此条信息转移至[我的文档]中[我的信息]。

信息详情: 查看此条信息的详情。

清空: 将发件箱中的信息全部删除。

6.5.4 已发件箱

在此你可查看到发送成功的信息。

按下[选项软键], 可使用以下操作:

打开: 打开此条信息。

转发: 将发送失败的信息转发。

拨号: 拨打该条信息的号码。

删除: 删除此条信息。

移至文件夹: 将此条信息转移至[我的文档]中[我的信息]。

信息详情: 查看此条信息的详情。

清空: 将已发件箱中的信息全部删除。

排序: 选择已发件箱中信息的排序方式。

当你阅读去信时, 可有以下选项:

转发: 把此条信息内容转发出去。

拨号: 拨打此条信息的号码。

删除: 删除此条信息。

提取号码: 提取出信息内容中的数字及收信人的号码, 您可以把它保存在电话簿中或直接拨打此电话号码。

移至文件夹: 将此条信息转移至[我的文档]中[我的信息]。

注意: 选项操作会因为你所选择的信息类型不同而不同, 信息类型可有短消息, 彩信 (彩信只是播放彩信内容)。

6.5.5 草稿箱

在此选项下，您可以看到已保存的但尚未发送的短消息。

按下[OK 键]，直接进入信息编辑界面与新建信息操作一致。

按下[选项]键，您可进行以下操作。

编辑：编辑此条信息。

发送：将此条信息发送。

删除：删除此条信息。

信息详情：查看此条信息的详情。

排序：选择草稿箱中信息的排序方式。

清空：将草稿箱中的信息全部删除。

6.5.6 信息的排序方式

可以在收件箱、已发件箱、草稿箱，根据需求设定信息的排序方式。

可以选择**按时间排序**，**按类型排序**（即短消息，彩信，服务信息来排序）。

6.5.7 信息模板

提供了 10 条预设常用短信和 4 条常用彩信，方便你的日常使用。设置预设信息的内容，方便在编辑短信内容的时候直接插入。

选择常用短信中的任一条：

按[发送]软键]进入该条预设信息的编辑窗口，您可对其内容进行修改，您可发送该条预设信息。

按[OK 键]或按[编辑]软键]进入该条预设信息的编辑窗口，您可对其内容进行修改设定。

选择常用彩信，按[确定]软键，进入常用彩信编辑界面。

6.5.8 信息设置

短信设置

在此选项下，您可以进行各种有关的设置项选择。

短信中心号码

设置短消息服务中心的号码。

注意：此号码可从您的网络运营商处获得。

信息有效期

设置您的短消息保存在运营商短消息服务中心的时间，可选项是 小时， 六小时， 十二小时， 一天， 一星期， 四星期和 六个月。

注意：并非所有网络都支持此功能。

状态报告

设置是否需要网络反馈，使您知道短消息是否成功发送到对方手机上。该功能视网络状况而定。

保存设置

设置发送短消息时是否保存已发短信。有 3 个选项：

提示用户选择：在发送短消息时，提示用户选择是否保存短消息。

保存：将已发送的短消息保存到发件箱。群发短消息时只保存第一条。

不保存：不保存已发送的短消息。

信息格式

设置您的短消息的格式，可选项是 文本， 传真， 传呼和 电子邮件。

注意：并非所有网络都支持所有的格式。

彩信设置

在此选项下，您可以进行各种有关的设置项选择。

信息中心设置

设置信息中心的服务器，缺省默认为：

<http://mmsc.monnet.net.com>。

信息有效期

设置您的彩信在网络端存放的时间，超过此时间后，尚未发送到对方移动电话上的彩信将被网络服务提供商删除。可选时间与短信一样。

自动下载

此选项开启后，移动电话将自动下载您所收到的彩信。

状态报告

设置是否需要网络反馈，使您知道彩信是否成功发送到对方手机上。可以选择**启动**或**关闭**。该功能视网络状况而定。

彩信类型

设定移动电话可以接收的彩信类型。有三种类型：**个人**、**广告**和**报****告**。

语音信箱

语音信箱类似于代客接听电话服务，未接通的呼叫者可以在语音信箱内留下语音信息。

1. 如果手机要求输入语音信箱号码，请输入该号码，然后按**确定**。该号码可从服务供应商处获得。

2. 并在手机设置**a** 通话设置**a** 呼叫转移，作相应的转移设置。

注意：语音信箱功能需网络支持，想了解详情请联系您的网络运营商。

6.5.9 容量查看

在此选项下，您可以查看短信容量和彩信容量的使用情况和剩余空间大小。

6.6 手机设置

6.6.1 情景模式

在此菜单中您可设定话机的情景模式。

设定情景模式后，在屏幕上方的标志栏显示对应的标记。

常规模式

自定义的情景模式，进行铃声设置对此模式有影响。

无声（静音）

会议情景模式，一般用于会议等要求消音的场合。设定此模式后除闹钟外所有音效变为静音。

会议（振动）

会议情景模式，一般用于会议等要求消音的场合。设定此模式时有振动提示。

户外（高音振动）

户外情景模式，响铃音量较大并同时振动，适用于户外比较嘈杂的场合。

室内（低音）

室内情景模式，响铃音量低，适用于室内比较安静的场合。

6.6.2 铃音设置

设置各种提示铃音。

在手机设置窗口中选择**铃音设置**后按[OK 键]后进入各种铃音设置窗口。

音量设置

设置各种提示铃音的音量大小。

注意：音量设置仅影响常规模式。

使用[上导航键]和[下导航键]来进行音量选择，然后按下[OK 键]选定。

共有五种音量可调，其中光标移动到最下方时成为静音效果，将无按键音及铃声。

此时在主显示屏上的图标显示您的话机正处于静音模式。

振动提示

可用来设置是否开启振动。

注意：振动设置仅影响常规模式。

来电铃音

设置来电时的提示音响应。

在铃音设置窗口中选择来电铃音后按[OK 键]后进入来电铃音设置窗口。

使用[上导航键]和[下导航键]来进行铃声选择，然后按下[OK 键]选定。

信息铃声

设置有新信息到达时的提示音响应。

在铃音设置窗口中选择信息铃声后按[OK 键]后进入信息提示音设置窗口。根据您的需求选择收取信息时的铃声提示。

开关机铃声

设置开关机时是否有伴随音乐。

滑盖铃声

设置合盖/滑盖是否有伴随音乐。

按键音

可以设置关闭和启动按键音。

警告音

设置特定事件发生时是否有铃音提示。

6.6.3 显示设置

墙纸设置

您可以通过[左导航键] 和[右导航键]左右移动光标来选择您喜爱的墙纸，然后按下[OK 键]选定。

对选中的动态墙纸可按[预览]软键]进行预览。

主菜单动画

您可以选择主菜单动画的[开启]或 [关闭]。

待机显示设置

您可以设置待机画面风格。

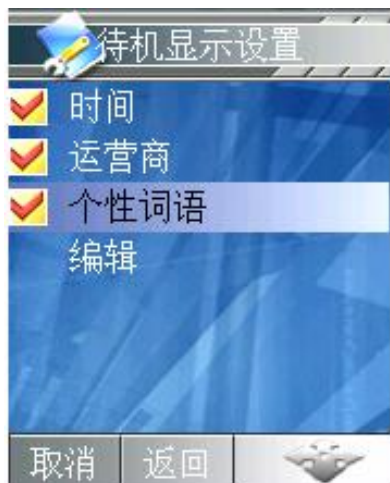

编辑个性词语:

将选择个性词语，将在个性词语中显示[编辑]，按下可进入编辑个性词语。

编辑完个性词语并选择显示在待机页面上后，在待机页面上将显示您所编辑的个性词语。

语言设置

语言可设置为[简体中文]或 [ENGLISH]。

键背光设置

您可以选择键盘背光的[关闭]、[打开]或[夜间模式]。

当设置为夜间模式时，从早上 6 点到 18 点时候，键背光会自动被关闭，从晚上 18 点开始到早上 6 点，键背光会自动打开。

6.6.4 时间设置



输入日期:

可输入相应数字，设置显示的年/月/日。可使用数字键盘输入日期，也可使用触摸笔点触，• 切换日期。

输入时间:

可输入小时和分钟，设置显示的时间。可使用数字键盘输入时间，也可使用触摸笔点触，• 切换时间。

时间显示格式:

可选择按照十二小时制或 二十四小时制显示时间。可使用[上、下导航键]切换格式，也可使用触摸笔点触，• 切换格式。

6.6.5 通话设置

呼叫转移

此网络服务允许您把接入的电话转移到其它电话上。例如，在休假的时候，您希望把公务的电话转移到公司，这时可在这里进行转移设置。呼叫转移可以通过以下的方法设定。

所有来电转移

所有来电都无条件转移。

占线转移

当您处于通话中时，对来电进行转移。

无人接听转移

当您没有应答时转移来电。

无法接通转移

当网络联络不到您的话机时转移来电。

取消所有转移

取消所有的来电转移设置。

自定义转移一

根据您的预设转移号码，快速进行转移设置。

自定义转移二

根据您的预设转移号码，快速进行转移设置。

每个呼叫转移服务都有以下的选项：

转移设置：启动呼叫转移。

取消转移：取消所选的呼叫转移服务。

查看状态：显示所选呼叫转移服务的状态。

选择转移设置后，您必须输入您要转移的电话号码。

在自定义转移中，还有**预设转移号码**的选项，您可将要转移的号码存储在**预设转移号码**中，方便您以后快速进行转移设置。

注意：呼叫转移功能需网络支持，想了解详情请联系您的网络运营商。

通话 50 秒提示音

开启：通话过程中，在每一分钟的第 50 秒手机会发出提示音。

关闭：设定为取消后，通话过程无提示音。

接通提示

设置呼叫电话接通时是否有接通提示。

接听/拒接模式

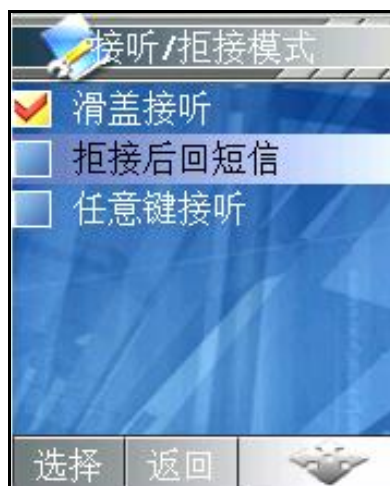

滑盖接听

选择设定来电时是否需要滑盖接听。取消后，来电时按[接听软键]或[发送键]方可接听。

拒接后回短信

设定来电（从手机）拒接后，提示您是否需要回复短消息。设定取消后，来电（从手机）拒接后不提示。

任意键接听

设定来电时按任意键均可接听（[右软键]、[挂机键]除外）。设定取消后，来电时按[接听软键]或[发送键]方可接听。

自动重拨

设定在拨出的电话无法接通时，手机将在一定的延时后重拨该号码。设定取消后，电话不会被自动重拨。

注意：自动重拨一般是在呼叫失败或无应答时发生的。

呼叫等待

开启：启动呼叫等待功能后，当您在与一方进行通话时，可以再接听第二个电话，同时自动保持第一个电话，并能在两个通话之间进行切换。这样使您在通话时也不会错失电话，并可以实现三方交替通话的功能。

关闭：设定为取消后，通话中不能接听第二个电话。

查看状态：可以查看是否已设置此项业务。

隐藏本机号码

开启：当您呼叫其他号码时，对方无法显示您的号码。

关闭：取消隐藏本机号码设置。

查看状态：可以查看是否已设置此项业务。

注意：呼叫等待和隐藏本机号码等功能需网络支持，想了解详情请联系您的网络运营商。

网络选择

此功能允许自动或手动选择您要登录的网络。

若选择**自动选择**，话机将会自动登录到首选搜索到的网络，选择**人工选择**，话机将会把当前可找到的网络列出。

如果手动选择了非注册的网络，话机将不能登录网络，这时无法进行打电话或收发短消息等的操作。您必须重新自动或手动选择可用的网络。

6.6.6 快捷菜单设置

在待机界面下，按左软键进入快捷菜单，默认有“发信息”“收件箱”“闹钟设置”“计算器”“隐私保护”“英语世界”“来电铃声”7项。

用上下导航键选择。可以按OK键直接进入选中的功能。按左软键，进入选项菜单：

进入：进入该功能。

更换：更换该项为其他项。

6.6.7 开关机设置

定时开机

可输入自动开机的时间并设置作用的频度。



定时关机

可输入自动关机的时间并设置作用的频度。

6.6.8 屏幕校准

用于调整屏幕，请根据屏幕指示操作！

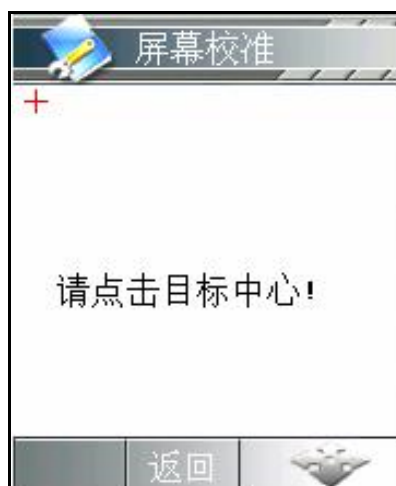

6.6.9 安全设置

安全密码被用作保护您的手机和 SIM 卡。

PIN 码设置

在 PIN 码设置中，您可以查看 PIN 码状态，启动、取消或修改 PIN 码。

隐私保护

隐私保护功能用来设定是否对信息、电话簿、通话记录、照相机、我的文档和电子书、日历、USB 连接等所有个人信息进行加密操作。如果设定了加密，在进入相应窗口之前将会先弹出密码验证的输入框，输入正确密码后方可进行下一步操作。

在隐私保护设置中，您可以查看加密状态，**启动**或**取消**密码保护，并可在**密码修改**中修改密码。

注意： PIN 码的初始密码一般是 1234，隐私保护密码的出厂值也是 1234。

自动锁键盘

选择启动，用户关闭手机滑盖后手机将自动上锁。

恢复出厂设置

选择此项可恢复到出厂设置状态。如果您选择确定，手机中部分设置值将会恢复至出厂默认状态。出厂设置模块被默认加密，必须输入正确的个人信息密码方可进行出厂设置。

注意： PIN 码的初始密码一般是 1234，个人信息密码的出厂值也是 1234。

6.7 我的文档

我的文档用来对手机存放的多媒体信息进行管理。

图片

管理手机存放的所有图片文件，包括拍照后保存的、通过 PC 下载的、通过 WAP 下载的和从彩信中提取的图像。通过选项菜单可对图像文件进行如下操作。

预览：浏览所选的文件。

发彩信：将文件添加到彩信图片内容中，进入编辑彩信窗口。

设为墙纸：将该图片设为待机墙纸。

重命名：将所选的文件重新命名。

幻灯片浏览：将图片文件夹中的所有图片以幻灯片的形式依次浏览。

删除：删除所选的文件。

查看详情：可查看所选图片的大小、分辨率、日期以及名称等。

全部删除：删除窗口中的所有文件。

！注：不是所有的图像文件都可以设为墙纸。

打开图像文件后，您可选择选项中的**全屏**进行全屏预览，并且可按**[左/右软键]**切换下一张图片。

速记板

用于存放使用速记板时保存的绘图文件。通过选项菜单可对文件进行如下操作：

预览：浏览所选的文件。

发彩信：将文件添加到彩信图片内容中，进入编辑彩信窗口。

设为墙纸：将该图片设为待机墙纸。

重命名：将所选的文件重新命名。

幻灯片浏览：将速记板文件夹中的所有绘图文件以幻灯片的形式依次浏览。

删除：删除所选的文件。

查看详情：可查看所选图片的大小、分辨率、日期以及名称等。

全部删除：删除窗口中的所有文件。

！注：不是所有的图像文件都可以设为墙纸。

打开文件后，您可按[左/右软键]切换下一张图片。通过选项菜单可对当前打开文件进行如下操作：

编辑：编辑当前浏览文件。

发彩信：将文件添加到彩信图片内容中，进入编辑彩信窗口。

设为墙纸：将该图片设为待机墙纸。

重命名：将所选的文件重新命名。

删除：删除所选的文件。

查看详情：可查看所选图片的大小、分辨率、以及名称等。

音乐

管理手机存放的声音文件，包括通过通过 WAP 下载的和从彩信中提取的声音、通过 USB 连接上传的 MP3。进入该窗口后直接播放所选的音乐文件。通过选项菜单可对音乐文件进行如下操作：

播放：播放所选的文件。

设为来电铃声：将该音乐设为来电铃声。

重命名：将所选的文件重新命名。

删除：删除所选的文件。

查看详情：可查看所选音乐的名称、日期、大小等。

全部删除：删除窗口中的所有文件。

！注：不是所有的音乐文件都可以设为来电铃声。

影像

管理手机存放的所有影像文件。

通过选项菜单可对影像文件进行如下操作：

播放：播放浏览所选的文件。

重命名：将所选的文件重新命名。

删除：删除所选的文件。

查看详情：查看短片的名称、日期、大小等。

全部删除：删除窗口中的所有文件。

录音文件

管理手机存放的录音文件。通过选项菜单可对录音文件进行如下操作：

播放：播放所选的文件

发彩信：将文件添加到彩信音乐内容中，进入彩信编辑窗口。

重命名：将所选的文件重新命名。

删除：删除所选的文件。

查看详情：查看该录音的详情。

全部删除：删除窗口中的所有文件。

！注：不是所有的录音文件都可以做作为彩信发送。

我的信息

管理从收件箱/发件箱等移至的信息。通过选项菜单可对信息进行如下操作：

打开：查看所选信息。

转发：转发信息。

删除：删除焦点条所选信息。

信息详情：查看信息详情

清空：清空我的信息中所有信息。

记事便笺

管理从记事本编辑保存下来的便笺。通过选项菜单可对便笺进行如下操作：

打开：查看所选便笺。

重命名：将所选的文件重新命名。

删除：删除光标所选便笺。

查看详情：查看记事便笺详情。

全部删除：全部删除记事便笺中所有便笺。

打开记事本后，可通过选项菜单对打开的便笺进行如下操作：

修改：修改当前便笺。

重命名：将所选的文件重新命名。

删除：删除光标所选便笺。

查看详情：查看记事便笺详情。

！注：不支持从电脑拷文件到手机作为记事便笺。

6.8 工具箱

在此项菜单中您可以使用手机的闹钟、日历、英语世界、计算器、记事本、录音器、PC 连接工具、系统状态和 SIM 卡工具包等功能。

6.8.1 闹钟

闹钟设置



可通过[上导航键]和[下导航键]设置闹钟各项值，[左导航键]和[右导航键]切换光标，按下[OK键]确定设置完毕。

当需要关闭闹钟时，请选择关闭，则关闭闹钟。

在手机关机时，仍然支持闹铃。

闹铃类型

设置闹铃时的提示音响应。

在闹铃类型按[OK 键]后进入闹铃类型设置窗口。

使用[上导航键] 和[下导航键]来进行铃声选择，然后按下[OK 键]选定。

闹铃音量

设置闹钟的音量，有五种音量可调，其中光标移动到最下方时成为静音效果。

闹铃振动

设置是否开启闹钟振动。

！注：关机状态下闹铃时手机会自动开机。

6.8.2 日历

在此项菜单中您可以查看日历和设定的日程安排。



月历

日历主画面显示当前时间所在月份的月历。光标停留在当前日期。设有日程安排的日期数字下面有一条横线指示。

按键操作：

[左导航键]：切换到前一天。

[右导航键]：切换到后一天。

[上导航键]：切换到上周的对应日期。

[下导航键]：切换到下周的对应日期。

[OK 键]：确认功能，按下后进入日历窗口。

手写笔点选 **t u** 切换月份。

按下 [选项] 软键，您可以选择以下的功能：

新建安排：在当前光标所在日期新建一条日程安排。

日期查询：查询指定的日期。

阴历查询：查询阴历。

按周显示：按周显示日历。

所有安排：显示所有日程安排。

周历

在月历的 [选项] 菜单中选择 [按周显示] 后按下 [OK 键]，可进入周历窗口。周历中显示日程安排的图标。

日历

在月历和周历中按下 [OK 键]，可进入当前光标所在日期的窗口。

如果该日期内没有设定日程安排，窗口中没有内容，您可按下 [新建] 软键新建一条日程安排。

如果该日期已经有日程安排，您可按下 [OK 键] 进入安排窗口，浏览光标所在日程安排的具体内容。

按下 [选项] 软键，您可以选择以下的功能：

新建安排：在当前日期新建一条日程安排。

删除此条：删除当前光标所在的日程安排。

删除全部：删除所有的日程安排。

新建安排

新建和进入某一日程安排时，您可编辑该条安排的具体内容。

按 [上导航键] 和 [下导航键] 可在日程安排时间、铃声、周期和内容等项目之间进行切换选择，按下 [OK 键] 可进入设定或编辑窗口。

按下 [保存] 软键可保存当前设定的日程安排。

时间：输入您需要提醒的时间。

铃声：在铃声中选择您需要提醒的铃声。

周期：选择您需要提醒的周期。可选项有**不提醒**、**提醒一次**、**每日提醒**、**每周提醒**、**每月提醒**和**每年提醒**。

内容：输入日程安排的具体内容。

注意：日程设定每日提醒后，是在设定时间到了以后的每日进行提醒。

阴历查询

在月历和周历的**选项**菜单中选择**阴历查询**后按下[OK键]，可进入阴历查询窗口。

该窗口显示当前光标所在日期对应的阴历日期，按[左导航键]和[右导航键]或使用手写笔可在年、月、日等项目之间进行切换选择，按[上导航键]和[下导航键]或手写笔点选p q可增加或减小年、月、日，并对应显示改变日期后的阴历情况。

所有安排

在月历和周历的**选项**菜单中选择**所有安排**后按下[OK键]，可进入所有安排窗口。显示日程安排的图标和内容（内容长时以省略号代替）。

按下[OK键]，可进入光标所在日程安排窗口。

按下**选项**软键，您可以选择以下的功能：

删除此条：删除当前光标所在的日程安排。

删除全部：删除所有的日程安排。

6.8.3 英语世界

可使用英汉词典、英语四级、英语六级、托福、GRE、生词本功能。

6.8.4 计算器

在此菜单中您可进行加、减、乘、除的基本运算。



按键操作：

[左导航键]：乘法操作。

[右导航键]：除法操作。

[上导航键]：加法操作。

[下导航键]：减法操作。

[OK 键]：等于操作，按下后显示运算结果。

按数字键输入运算数，按“#”号键可输入负号，按“*”号键可输入小数点，按[清除]软键可清空所输入的内容，按[删除]软键可删除刚刚输入的数字。

6.8.5 记事本

在此功能您可快速输入记事内容。

完成输入后，按下[OK 键]或按下[保存]软键保存，输入记事便笺名称，完成记事本。记事本将保存到[我的文档]中[记事便笺]中。

6.8.6 录音器

该功能允许您录制语音。



按下[选项]软键], 您可以选择以下的功能:

开始录音 : 开始进行录音。

录音列表 : 进入我的文档窗口录音文件。

退出 : 退出录音功能。

进入录音窗口按[OK 键]即可开始录音,再次按[OK 键]或按[停止]软键]停止录音,也可不再按键等录满 20 秒后录音自动停止。

录完后,按下[选项]软键], 您可以选择以下的功能:

试听 : 试听录音的内容。

重新录音 : 重新进行录音, 刚才的录音将被删除。

保存: 将当前录音保存到我的文档中的录音文件中。

发彩信 : 将录音内容作为彩信的声音文件, 进入彩信编辑窗口。

录音列表 : 进入[我的文档]中的[录音文件]。

退出 : 退出录音功能。

或者使用手写笔点触以下按钮:

: 录音按钮。

: 播放按钮。

: 停止播放或者停止录音按钮。

: 将当前录音作为彩信发送。

6.8.7 PC 连接工具

U 盘

USB 连接

使用方法如下:

1.按[OK 键]或选择[确定]软键]进入 USB 连接菜单,屏幕会提示“USB 连接中”

2.将配套的 USB 数据线连接 PC 和手机。

在安装了 Windows2000 及以上操作系统的 PC 机上可以自动识别出手机设备,并在 PC 机“我的电脑”里显示硬盘。

3.这时您就可以通过 USB 连接,向手机中传输文件了。

U 盘格式化

清空 U 盘的文件。

注意: 请将文件放置相对应的文件夹,方可在手机的相关程序上查看文件。

U 盘中文件夹与手机我的文档对应关系:

Audio 音乐

Book 电子书

Calendar 日历行程备份

Image 图片

Notepad 记事便笺

Phonebook 电话簿备份

Recordfile 录音文件

Video 视频

Writeboard 速记板

注意：

1. 在文件传输过程中，手机将停止网络服务功能。退出 USB 连接时，手机会重新搜索网络。
2. 由于文件传输到手机速度较慢，请您耐心等待。如果要退出 USB 连接菜单，请先在 PC 机上停止 USB 设备。只有当 PC 上提示可以安全从系统移除时，才能断开手机和 PC 机的 USB 连接，否则可能引起传输至手机的文件丢失，或导致手机出现异常现象，无法正常工作。
3. 当手机存储文件出现不正常现象时，请 U 盘格式化。切记，请勿在 PC 上删除手机硬盘的系统目录或者格式化手机硬盘，这样可能导致文件存储出错。

PIM 数据备份

此功能可将您的电话簿、日历行程备份至 PC 上或从 PC 上导入原备份的电话簿、日历。

操作步骤如下：

备份电话簿/日历数据：

1. 进入[工具]à [pim 数据备份]à [导出 PIM 数据]，选择电话簿或者日历。
2. 导出完毕后，将导出文件存在 U 盘的 phonebook 或 calendar 中。
3. 连接 USB, 可将文件导出手机。

导入电话簿/日历数据：

1. 进入[工具]à [pim 数据备份]à [导出 PIM 数据]，选择电话簿或者日历文件。
2. 按下[确定]后将文件导入手机，便可在电话簿/日历模块查看相关资料了。

注意：

1. 导出数据后，需要在 PC 上查看资料，请使用文本格式打开文件。
2. 请不要随意修改导出的文件，修改后将可能会影响导入不成功。
3. SIM 卡电话簿的资料并不导出。

PC Camera

您可以将手机连接至 PC 机上，将照相机当作摄像头来使用。这项功能需要在自己的 PC 机上安装驱动软件。将数据线与 PC 的 USB 接口相连。使用 USB 摄像头功能之前必须先在主菜单的 **工具箱** 选项中选择 **PC Camera** 后按下 [OK 键] 或选择 **确定** 软键]，使手机进入与 PC 机连接窗口。更多信息请查看附录一。

注意： 在使用 USB 摄像头时接听来电，摄像头可能会暂时无法正常工作。如果出现此现象，请在结束电话后重新启动摄像头。

6.8.8 系统状态

显示 IMEI 号

显示手机的 IMEI 号码。

内存使用统计

显示内存使用的信息。包括短信统计、彩信统计、日程安排统计、SIM 卡电话簿统计、电话簿统计、我的文档统计内容，您可以查看已存数量和剩余存储量。

注意： 我的文档统计即 U 盘数据统计。

6.8.9 SIM 卡工具包

SIM 卡提供了几种增值服务，如果 SIM 卡带有此服务，手机会自动显示这些选项。

此服务由网络运营商提供，详情请联系您的网络运营商。

注意： 请留意您有可能因为激活和使用了一些服务而支付额外的费用。

附录一 USB 摄像头安装使用手册

1. 简介

联想手机提供 USB 摄像头功能，采用 USB 接口，即插即用，使用方便，图像清晰流畅，可以在 MSN，QQ 等支持视频聊天的工具上使用，也可以实现实时视频捕获。

2. 安装说明

2.1 系统要求

最低 300MHZ 以上 CPU, 64M 内存。

支持 USB 的 WIN2000，WINXP 操作系统。

16 位以上真彩显卡。

2.2 驱动安装（以 WIN2000 参考为例）

1.首先打开手机，插入 USB 电缆到手机端，进入手机工具箱菜单项，选择 USB 摄像头菜单，按 OK 键进入菜单项，此时进入 USB 摄像头模式，在使用中不要退出此菜单项界面。

2.插入 USB 电缆另一端到 PC USB 口，此时系统弹出下面界面：

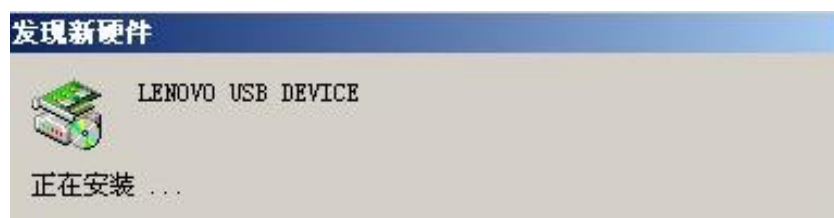

3.按找到新的硬件向导的下一步进行驱动安装；

4.选择指定一个位置进行下一步安装；

5.选择 USB 摄像头驱动程序目录下的 USBW685.INF，按打开进行下一步安装；

6.进行下一步安装；

7.在没有找到数字签名界面选择继续安装；

8.安装成功后，可以在系统的设备管理器中看到图像处理设备 USB PC Camera 设备；

9.以上安装完成后，就可以在 MSN，QQ 等聊天工具中使用视频功能。

注意：用户在每次手机与 PC USB 接口连接时，PC 上会提示无法连接的 USB 设备。此时只要在主菜单的工具箱选项中选择 USB 摄像头后按下[OK 键]，PC 机就能自动识别了。

附录二 MP3 转换工具使用说明

功能介绍

通过联想 MP3 转换工具，您可将不能正常在联想手机播放的 MP3 文件转换为可以播放的文件。

系统要求

最低 300MHZ 以上 CPU, 64M 内存。

支持 USB 的 WIN2000, WINXP 操作系统。

16 位以上真彩显卡。

软件安装（WIN2000 为例）

1. 点击安装文件。



2. 选择安装路径。



3.根据提示“下一步”便可完成安装。

功能说明

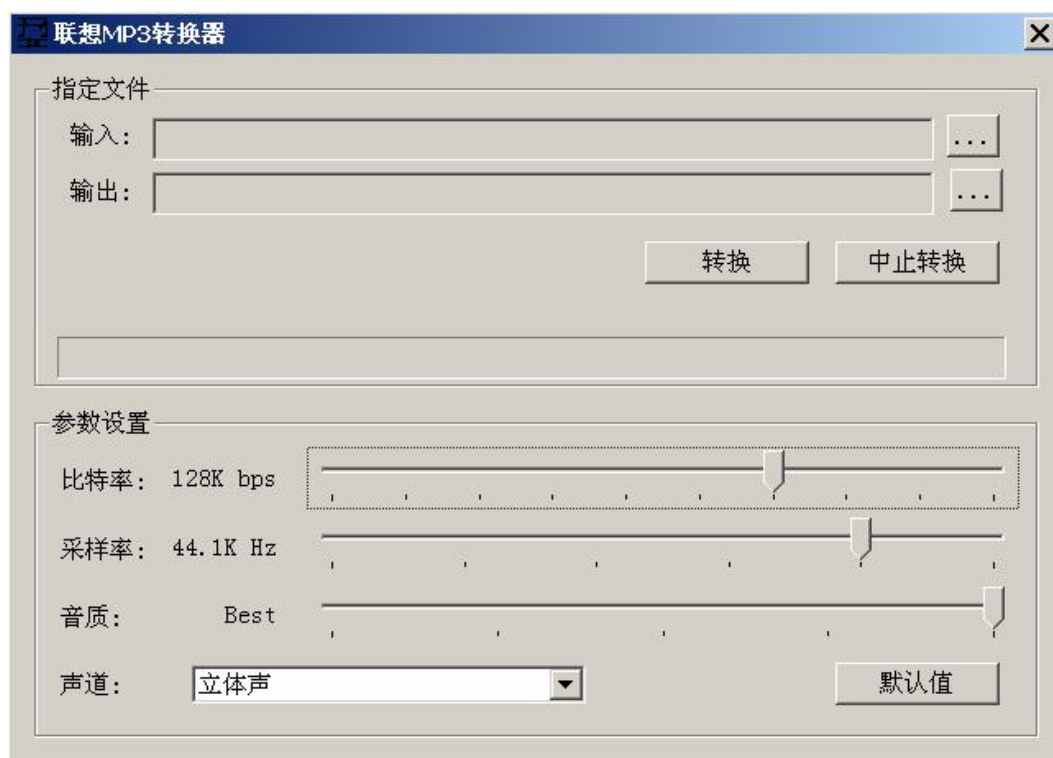

你需要指定所需转换的 mp3 文件。

【输入】：选择需转换的 mp3 文件。

【输出】：选择转换成功的文件存放路径。

【参数设置】：在此可设置比特率、采样率、音质以及声道。

转换 MP3

转换步骤：

- 1.在**【输入】**后的按钮选择需要转换的 MP3 文件。
- 2.在**【输出】**后的按钮选择转换输出的文件夹。
- 3.如果你需要改变设置，改变**【参数设置】**中的设置值。
- 4.然后选择**【转换】**，便可转换 mp3 的格式，如需中断转换，请选择**【中止转换】**。

附录三 视频转换工具

功能介绍

可通过此工具将在手机上录制的视频文件转换，上传至 PC 播放。

功能说明

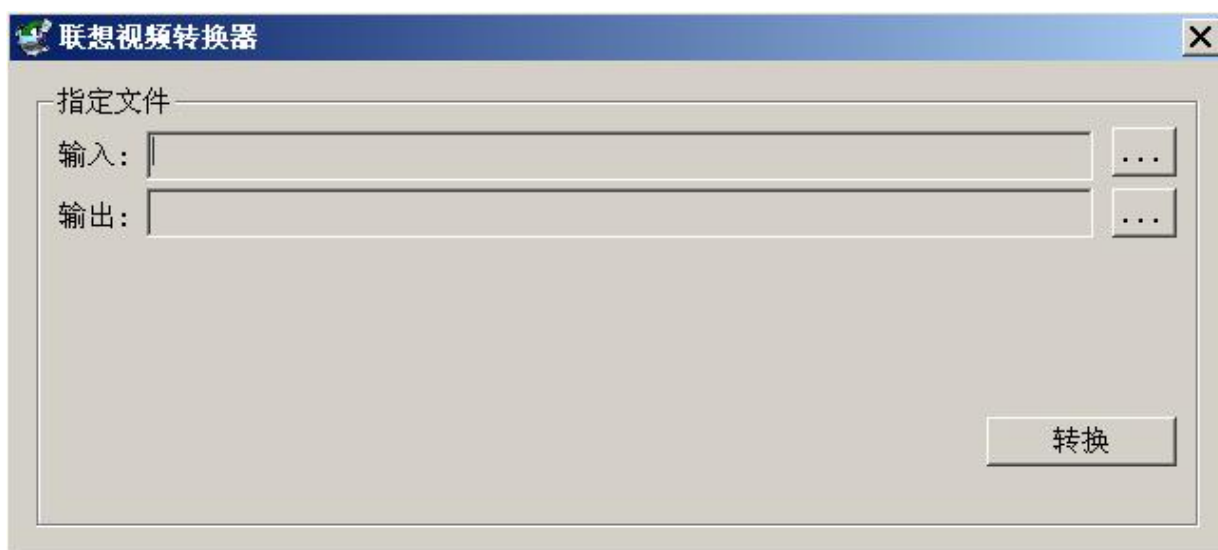

转换步骤:

- 1.在【输入】后的按钮选择需要转换的影像文件。
- 2.在【输出】后的按钮选择转换输出的文件夹。
- 3.按下转换按钮，便可转换文件。

第7章 常见问题

在使用电话过程中出现任何问题，请参照下列条款加以解决。如果问题仍然存在，请立即与联想指定经销商或维修商联系。

■屏幕出现输入 PIN:

输入 SIM 卡所带的有效 PIN 密码。如果您不知道密码，请立即与网络服务供应商联络。

■屏幕出现输入 PUK 码

三次输入错误的 PIN 码后，您的 SIM 卡将会被锁住，要解锁，您必须输入 PUK 码，请立即与网络服务供应商联络。

■屏幕出现插入 SIM 卡信息:

确认 SIM 卡安装正确。检查 SIM 卡是否正常工作，其可能有缺陷或出现故障。如果是这样，请交付网络服务供应商解决。

■显示不在服务区，网络故障:

检查信号强度指示器。如果无网络信号，您可能处于地下室或建筑物中的网络盲区。移至其它地区接收信号。还有另外一种情况，您可能处于网络未覆盖区，可以要求您的网络服务供应商提供网络服务范围。

■声音质量差，回音或有噪声使通话困难:

挂断电话，再次拨号，网络服务供应商可能为您转接一条通话质量较好的线路。

■待机时间变短:

所在地信号较弱，手机长时间寻找信号所致。在您不想接听电话时，请临时关机；或者电池使用时间过长，电池使用寿命将至，需更换新电池。

■手机不能开机:

检查电池电量或充电。可以在充电期间，打开手机检验一下。手机如果长时间静置后容易使电池过度放电，此时无法开机，充电时开始较长时间内也无响应，需要等电量恢复后才能开机。

■不能发送短信息:

您要检查您的服务中心号选项，您可能没有开通 SMS 服务，或者短信息发送对象无效，或您所在地区的网络服务供应商不支持该项服务。

■不能充电：

有三种可能：一是手机充电器工作不良，您可以就近与联想指定维修商或经销商联络；二是环境温度不适宜，可以更换充电环境；三是接触不良，可以检查充电器插头。

■电话本不能添加数据

电话本存储已满。可删除部分原有无用条目。

■不能选择某些功能

没有开通此项服务或者所在地的网络服务供应商不支持该服务。请与联想指定维修商、经销商或网络服务供应商联络。

第8章 名词解释

■DTMF(双音多频)

发出音频信号，用于电话银行，自动应答机等。

■国际电话 International Indicator

当输入一个正确的国际电话号码时，号码前需加'+'号。

■网络服务供应商 Network Service Operator

要使用您的手机，您必须先与网络服务供应商签订协议，并需要一个SIM卡。

■PIN(个人标识码)

这个密码是用于授权使用SIM卡的功能和信息。PIN码由网络运营商提供。它可能是由一个4到8位的数字组成，可以根据需要修改。

■PIN2(个人标识码2)

这个密码是用于授权使用SIM卡的一些特殊功能，在某些国家里网络运营商不一定为您提供PIN2码。

■PUK(个人解锁码)

用于解开被锁定的SIM卡，由网络运营商提供。

■漫游

在协议网络的范围外使用您的手机。

■SIM(用户身份识别模块)

它包含了协议的细节、安全信息和记录个人电话本。

■SMS(短信息服务)

短信息的发送和接收都是通过网络的短信息中心进行的，要使用这项服务必须要网络支持。

■WAP(无线应用协议)

特别为移动通信设备设定的标准，使您可以简单、快捷的接入Internet网。

第9章 技术参数

常规

品名: GSM 双频 GPRS 功能数字移动电话机

型号: P718

系统: GSM 900/DCS 1800

环境温度

最高: +55 °C

最低: -10 °C

基本参数

重量: 约 109.5g (含电池)

尺寸: 约 90.3x 45.8 x 24.5 mm

通话时间: 180—300 分钟*

待机时间: 80 —150 小时*

电池容量: 600mAh

***视当地网络信号环境状况而定**

执行标准号:Q/LMLX 101-2004

核准代码:CMII ID:2005CP1538

进网许可证号:02-5707-051662

147-001366

V1.1