

GA-8IE
P4 泰坦533 主機板

中文安裝使用手冊

Pentium®4 處理器主機板
Rev. 1102

目錄

| | |
|----------------------------------|----|
| 清點附件 | 3 |
| 警告標語 | 3 |
| 第一章 序言 | 4 |
| 特色彙總 | 4 |
| GA-8IE 主機板 Layout圖 | 6 |
| 第二章 硬體安裝步驟 | 7 |
| 步驟1:安裝中央處理器(CPU) | 8 |
| 步驟 1-1:中央處理器之安裝 | 8 |
| 步驟 1-2:中央處理器之散熱裝置安裝 | 9 |
| 步驟2:安裝記憶體模組 | 10 |
| 步驟3:安裝介面卡 | 11 |
| 步驟4:連接所有訊號線、排線、電源供應線及面板控制線 | 12 |
| 步驟 4-1 :後方 I/O裝置插座介紹 | 12 |
| 步驟 4-2: 插座及跳線介紹 | 14 |
| 第三章 BIOS 組態設定 | 20 |
| 主畫面功能 | 20 |
| 更新BIOS功能 | 20 |
| 載入Optimized預設值 | 22 |
| 離開SETUP並儲存設定結果 | 23 |
| 第四章安裝驅動程式 | 24 |
| 第五章 BIOS 更新程序 | 26 |

清點附件

- GA-8IE 主機板一片
- 硬碟插座排線(ATA100) x 1 / 軟碟插座排線 x 1
- 電腦組裝秘笈
- 主機板驅動程式光碟片
- GA-8IE 中文安裝手冊



警告標語

主機板由許多精密的積體電路及其他元件所構成，這些積體電路很容易因為遭到靜電影響而損失。所以請在正式安裝前，做好下列準備。

1. 請將電腦的電源關閉，最好拔除電源插頭。
2. 拿取主機板時請儘量避免觸碰金屬接線部份。
3. 拿取積體電路元件(CPU、RAM)時，最好能夠戴上有防靜電手環。
4. 在積體電路未安裝前，需將元件置放在靜電墊或防靜電袋內。
5. 當您將主機板中的 ATX 電源供應器插座上的插頭拔除時，請確認電源供應器的開關是關閉狀況。

安裝主機板至機殼中

大多數電腦機殼的底部會有多個固定孔位，可使主機板確實固定並且不會短路。請小心不要讓螺絲接觸到任何 PCB 板上的線路或零件，當印刷電路主機板表面線路接近固定孔時，您可使用塑膠墊片來讓螺絲與主機板表面隔離過，避免造成主機板損壞或故障。

第一章 序言

特色彙總

| | |
|---------|---|
| 規格 | <ul style="list-style-type: none"> ● 主機板採四層設計 ATX 規格 29.3 公分 x 20.0 公分 |
| 中央處理器 | <ul style="list-style-type: none"> ● Socket478 支援最新 Intel Micro FC-PGA2 Pentium® 4 處理器 ● Intel Pentium® 4 533MHz/400MHz FSB ● 支援 Intel® Pentium® 4 (Northwood, 0.13µm) 處理器 ● 2nd 快取記憶體取決於 CPU |
| 晶片組 | <ul style="list-style-type: none"> ● Chipset 82845E HOST/AGP/C ontroller ● ICH4 I/O Controller Hub |
| 記憶體 | <ul style="list-style-type: none"> ● 3 184-pin DDR DIMM 插槽 ● 支援 PC1600 DDR 或 PC2100 DDR DIMM ● 最大支援到 2GB ● 支援 2.5V DDR DIMM ● 支援 64bit ECC type DRAM integrity 模式 |
| I/O 控制器 | <ul style="list-style-type: none"> ● I78702 |
| 擴充槽 | <ul style="list-style-type: none"> ● 1 AGP 擴充槽支援 4X (1.5V)裝置 ● 5 PCI 擴充槽支援 33MHz 及 PCI2.2 compliant |
| 內建 IDE | <ul style="list-style-type: none"> ● 2 IDE (IDE 1,IDE2) bus master (UDMA 33/ATA 66/ATA 100) IDE埠可連接 4 ATAPI 裝置 |
| 內建周邊設備 | <ul style="list-style-type: none"> ● 1 個軟碟插座支援兩台磁碟機(360K,720K,1.2M,1.44M 及 2.88M bytes) ● 1 組並列埠插座可支援 Normal/EPP/ECP 模式 ● 2 組串列埠插座(COM A & COM B) ● 支援 USB 2.0 (6 組 USB 埠插座,後端通用串列埠 x 2, 前端通用串列埠 x 4) ● 1 組前端音源插座 |
| 內建音效晶片 | <ul style="list-style-type: none"> ● Realtek ALC650 CODEC ● Line Out / 2 front speaker ● Line In / 2 rear speaker(by s/w switch) ● Mic In / center& woofer(by s/w switch) ● SPDIF out: by s/w switch ● CD In / AUX In / Game port |

續下頁.....

| | |
|-----------|--|
| 內建USB 2.0 | ● Built in IC H4 Chipset |
| PS/2 插座 | ● PS/2 鍵盤插座及 PS/2 滑鼠插座 |
| BIOS | ● 使用經授權 AWARD BIOS, 2M bit 快閃記憶體 ● 支援更新 BIOS 功能 |
| 附加特色 | ● PS/2 滑鼠開機 ● PS/2 鍵盤開機 ● 支援 STR 功能(Suspend-To-RAM) ● 網路喚醒功能 ● AC Recovery ● USB 鍵盤 / 滑鼠 wake up from S3 ● 支援 @BIOS ● 支援 Easy Tune 4 ● 鍵盤過電流保護 |
| 獨家特色 | ● 超電壓(DDR/CPU) |



請依據您 CPU 的規格來設定 CPU 的頻率, 我們不建議您將系統速度設定超過硬體之標準範圍, 因為這些規格對於周邊設備而言並不算是符合標準規格。如果您要將系統速度設定超出標準規格, 請評估您的硬體規格設定, 例如: CPU, 顯示卡, 記憶體, 硬碟來設定。

中文

GA-8IE主機板Layout圖

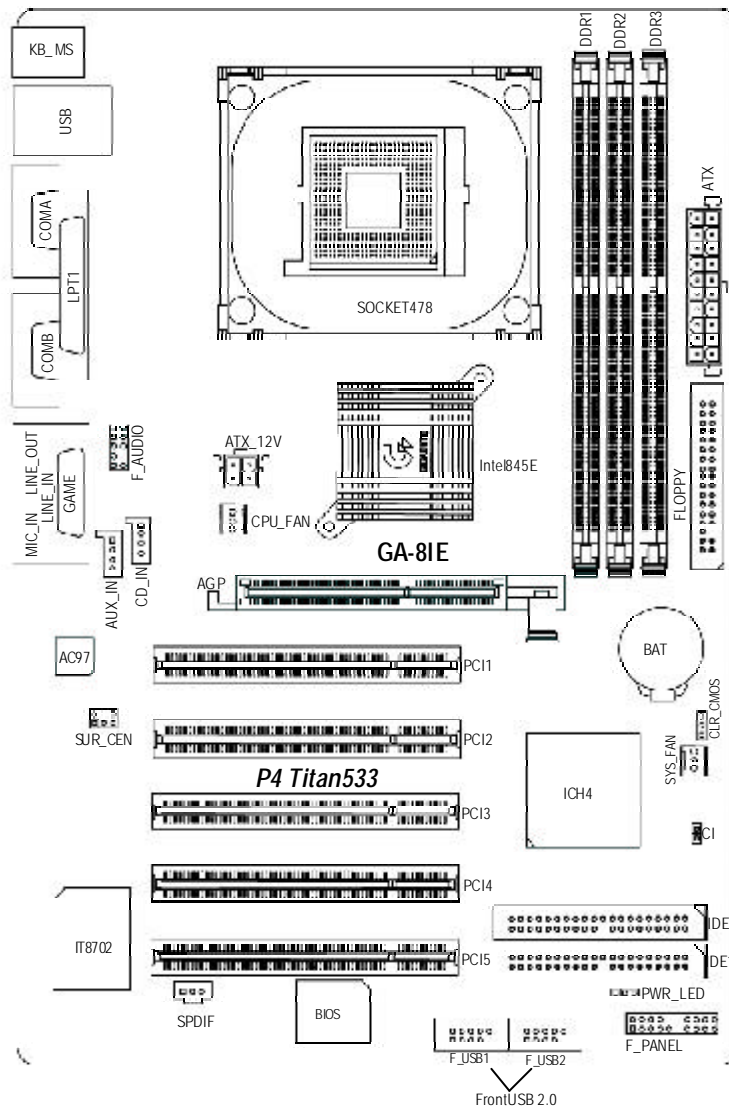

第二章 硬體安裝步驟

請依據下列方式，完成電腦的安裝：

- 步驟 1 - 安裝中央處理器 (CPU)
- 步驟 2 - 安裝記憶體模組
- 步驟 3 - 安裝所有介面卡
- 步驟 4 - 連接所有訊號線、排線、電源供應線及面板控制線
- 步驟 5 - 完成 BIOS 組態設定
- 步驟 6 - 安裝軟體驅動程式

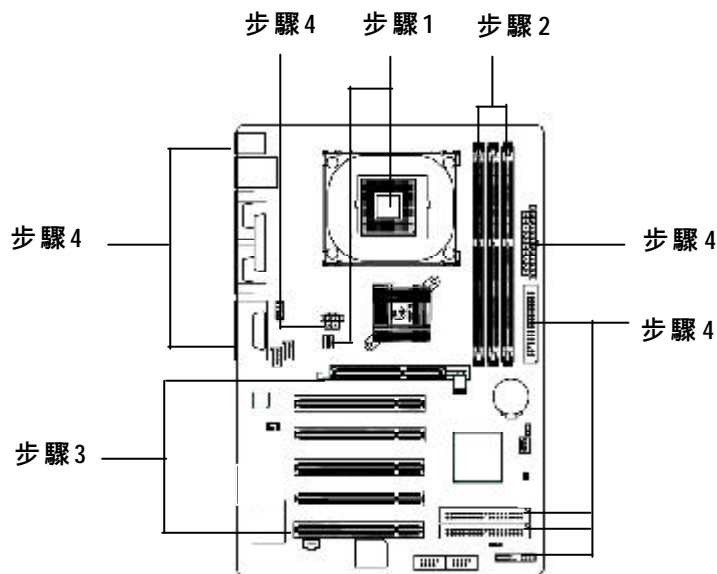

步驟1:安裝中央處理器(CPU)

步驟1-1:中央處理器之安裝



中央處理器正面

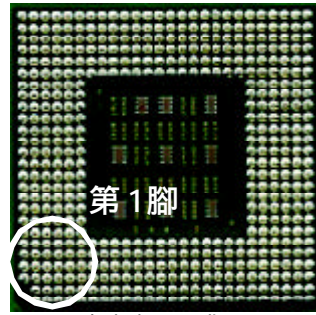

中央處理器背面

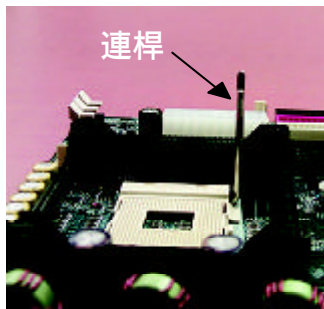

1. 將處理器插座連桿向上拉起至90度角的位置.
3. 處理器插入定位後,將連桿向下按至原位.



2. 將處理器的第一腳(金色三腳記號處)對準插座上的缺腳記號再將處理器插入插座.

- 請確認您使用的中央處理器為本主機板的支援範圍。
- CPU的第一腳位置,若您插入的方向錯誤,處理器就無法插入,請立刻更改插入方向。

步驟1-2:中央處理器之散熱裝置安裝

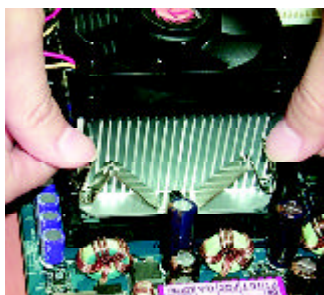

1. 先將CPU 散熱風扇一邊的卡榫以平均施力的方式往下壓,直至扣緊為止;以同樣地方式再將另一邊卡榫扣緊。

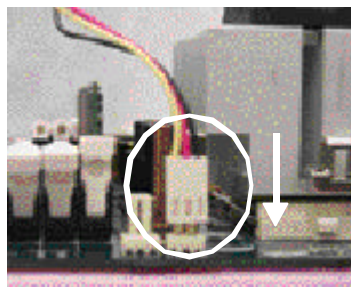

2. 將CPU 散熱風扇的電源線插入主機板上的“CPU_FAN”插座。

- 使用經Intel認證過的散熱風扇。
- CPU與風扇之間建議黏上散熱膠帶以增強散熱效果。
(當塗抹在CPU上的散熱膏呈現硬化的現象時,可能會產生散熱風扇黏住CPU的情況,在此情況下如果您想移除散熱風扇將會有損毀CPU的可能。為避免此情況發生,我們建議您可使用散熱膠帶來取代散熱膏或是小心地移除散熱風扇。)
- 依您實際所使用的散熱風扇,以正確方向將風扇確實扣緊。
- 確認CPU散熱風扇電源線接至CPUFAN接頭,完成安裝。
(詳細安裝步驟請參考散熱風扇的使用手冊。)

步驟2:安裝記憶體模組

本主機板有3條 184Pin(DIMM)擴充槽,最大支援4個Banks.(DDR1可使用2個Bank, DDR2 & DDR3 分享剩下 2 個 Bank). 請參考下面記憶體支援規格表進行安裝. BIOS 會自動偵測記憶體的規格及其大小. 安裝記憶體只需將DIMM插入其插槽內即可,在不同的插槽,記憶體大小可以不同,建議使用相同顆粒的記憶體模組,如:NEC, Toshiba, PQI, Winbond.

使用 Unbuffered DDR DIMM 時的總記憶容量

| Support Unbuffered DDR DIMM Sizes type: | | |
|---|--------------------------|-------------------------|
| 64 Mbit (2Mx8x4 banks) | 64 Mbit (1Mx 16x4 banks) | 128 Mbit(4Mx8x4 banks) |
| 128 Mbit(2Mx16x4 banks) | 256 Mbit(8Mx8x4 banks) | 256 Mbit(4Mx16x4 banks) |
| 512 Mbit(16Mx8x4 banks) | 512 Mbit(8Mx 16x4 banks) | |
| Total System Memory (Max 2GB) | | |

備註: Intel 845E/G 晶片組不支援雙顆粒 x 16 DDR 記憶體模組.

| DDR1 | DDR2 | DDR3 |
|------|------|------|
| S | S | S |
| D | S | S |
| D | D | X |
| D | X | D |
| S | D | X |
| S | X | D |

D:Double Sided DIMM S:Single Sided DIMM
X:NotUse

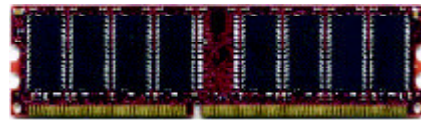

DDR



1. 記憶體模組有一個凹痕,所以只能以一個方向插入.
2. 扳開記憶體模組插槽卡榫,以平均施力的方式,將記憶體模組下壓推入插座.記憶體模組插入定位後,將卡榫向內按至卡住.
3. 將卡榫向內推,確實卡住記憶體模組DIMM.一旦固定位置,兩旁的卡榫便自動卡住記憶體模組予以固定.試著輕輕搖動記憶體模組,若不搖晃則裝置成功.



- 記憶體模組設計有防呆標示,若您插入的方向錯誤,記憶體模組就無法插入,請立刻更改插入方向
- 當STR/DIMM燈指示燈在亮的狀態時,請勿插拔DIMM.

步驟3:安裝介面卡

1. 在安裝介面卡之前請先詳細閱讀介面卡之使用手冊並將您電腦的電源關掉。
2. 將您電腦外殼拆除，並且讓自己保持接地。(為了使人體不帶電，以防止靜電傷害電腦設備)。
3. 鬆開螺絲，移開介面卡安裝擴充槽旁的金屬擋片。
4. 將介面卡小心且確實的插入在擴充槽中。
5. 請確定所有介面卡皆確實固定插在該擴充槽，並將螺絲鎖回。
6. 重新將電腦機殼蓋上。
7. 接上電源線，若有必要請至 BIOS 程式中設定介面卡之相關設定。
8. 安裝相關驅動程式。

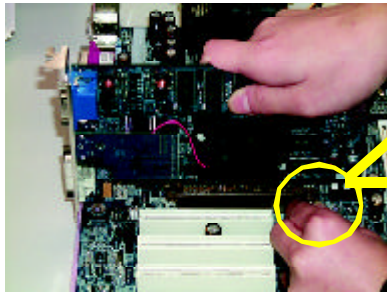

AGP 卡

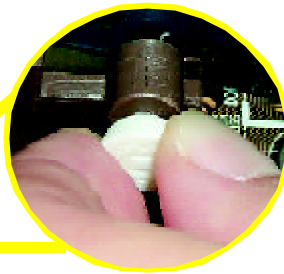

當您要安裝 / 移除 AGP 卡時,請將白色拉桿向外拉. 再將 AGP 卡緩緩插入 AGP 擴充槽中. 放開拉桿 確實卡住 AGP 卡

步驟4:連接所有訊號線、排線、電源供應線及面板控制線

步驟 4-1 :後方I/O裝置插座介紹

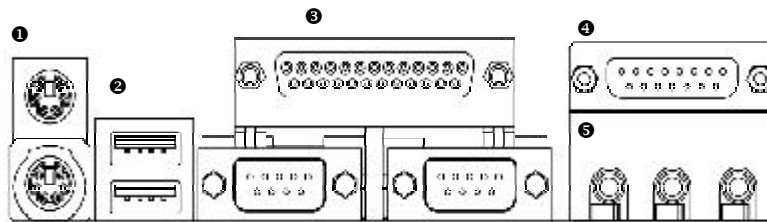

❶ PS/2 鍵盤及PS/2滑鼠插座

➢ 本主機板提供標準 PS/2 鍵盤介面及 PS/2 滑鼠介面插座。

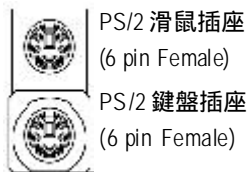

❷ 通用序列埠

➢ 當你要使用通用序列埠連接埠時，必須先確認您要使用的週邊裝置為標準的 USB 介面，如：USB 鍵盤，滑鼠，USB 掃描器，USB ZIP，USB 喇叭等。而且您也必須確認您的作業系統是否有支援此功能，或是需要另外再掛其他的驅動程式，如此才能正常工作，詳情請參考 USB 週邊裝置的使用手冊。

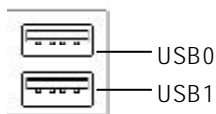

⑤ 串列埠A/串列埠B/印表機並列埠插座

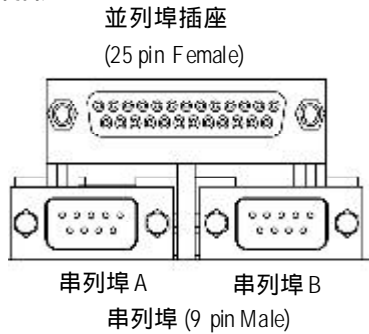

➢ 本主機板支援兩組標準的串列埠傳輸協定之週邊裝置，及一組標準的並列傳輸協定之週邊裝置，您可以依據您的需求連接您需要的裝置，如並列埠有印表機，串列埠有滑鼠、數據機等。

⑥ 遊戲搖桿控制埠

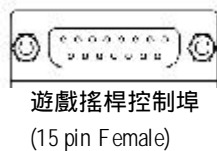

➢ 本主機板支援標準的音效輸入接腳及遊戲搖桿控制埠，您在設定完成內建音效的驅動程式後，即可將喇叭輸出接腳接在音源輸出端。

⑦ 音源插座

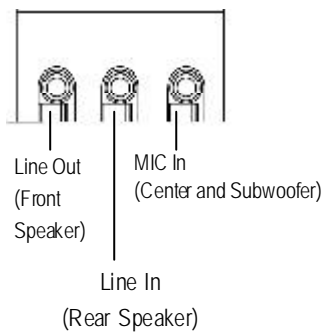

➢ 麥克風接腳可接在麥克風輸入端，至於音源輸入端可以接上如：光碟機，隨身聽及其他音源輸入接腳。

您可以藉由音效軟體去選擇使用 2-/4-/6- 聲道音效功能

假如你要啟動 6-channel 功能，請先將音效軟體設妥，以下有 2 種硬體接法提供你選擇。

方法一：

直接將前端喇叭接至 "Line Out" 音源插座。再將後端喇叭接至 "Line In" 音源插座。最後將中央重低音喇叭接至 "Mic In" 音源插座。

方法二：

你可以參考 P18，並聯絡相關代理商購買 SUR_CEN 連接排線套件。



若您需要更細部的 2-/4-/6- 聲道設定手冊，請至技嘉科技網站

下載 8IE 完整版手冊，<http://www.gigabyte.com.tw>。

步驟4-2: 插座及跳線介紹

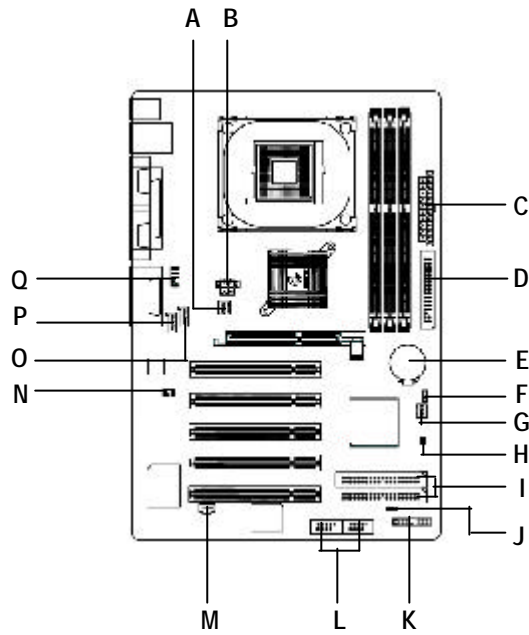

| | |
|--------------|------------------|
| A) CPU_FAN | J) PWR_LED |
| B) ATX_12V | K) F_PANEL |
| C) ATX | L) F_USB1/F_USB2 |
| D) FDD | M) SPDIF |
| E) BAT | N) SUR_CEN |
| F) CLR_CMOS | O) CD_IN |
| G) SYS_FAN | P) AUX_IN |
| H) CI | Q) F_AUDIO |
| I) IDE1/IDE2 | |

B) AUX_12V(+12V P電源插座)

➤ 請特別注意，此ATX +12V 電源插座為提供 CPU 電源使用。

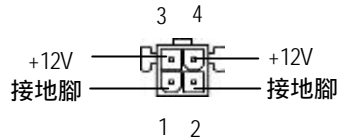

C) ATX (ATX 電源插座)

➤ 請特別注意，先將 AC 交流電(110/220V)拔除，再將 ATX 電源插頭緊密的插入主機板的 ATX 電源插座，並接好其相關配備才可以將 AC 交流電(110/220V)插入交流電源插座。

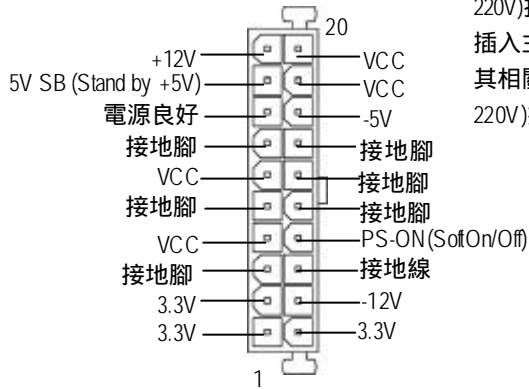

**A) CPU_FAN
(CPU散熱風扇電源插座)**

➤ 請特別注意，當我們安裝處理器時要特別注意將散熱風扇安裝妥當，不然您的處理器將處於不正常的工作環境，甚至會因為溫度過高，而燒毀處理器。此 CPU 散熱風扇電源插座，提供最大電流為 600 毫安培。

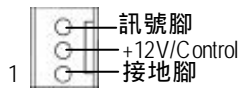

**G) SYS_FAN
(系統散熱風扇電源插座)**

➤ 請特別注意，一般我們建議 ATX 的主機板，至少安裝一台電源散熱風扇，因為可以增加機殼內部散熱的速度進而減低機殼內的工作溫度

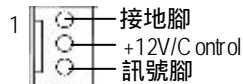

D) Floppy Connector(軟碟機)

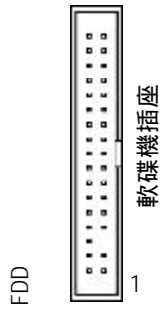

- 請特別注意:
通常排線的第1Pin會以紅色表示,請連接至插座的Pin1位置.

I) IDE1/IDE2 Connector
(第一組IDE及第二組IDE插座)

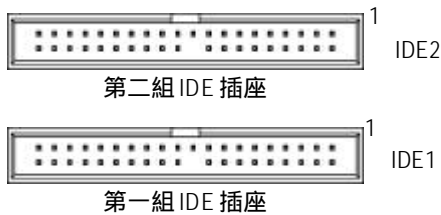

- 請特別注意:
請將您的第一顆硬碟連接第一組 IDE 插座. 光碟機接至第二組 IDE 插座.

O) CD_IN (光碟機音源插座)

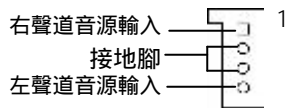

- 光碟機音源插座:將 CD-ROM 或 DVD-ROM 的 CD 音源連接至此主機板內建音效卡中。

P) AUX_IN (外接音源輔助插座)

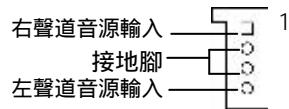

- 外接音源輔助插座: 將電視協調器或 MPEG 解壓縮卡的音源連接至主機板內建音效卡中。

L) F_USB1/F_USB2
(前端通用串列埠插座,黃色插座)

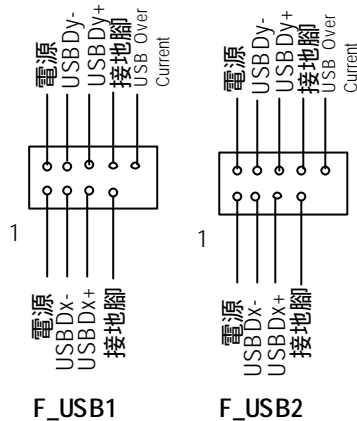

請特別注意，前端USB接腳是有方向性的，所以安裝USB裝置時，要特別注意極性，而且前端USB連接排線為選擇性的功能套件，可以聯絡相關代理商購買。

Q) F_AUDIO (第二組音源插座)

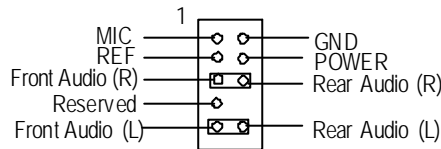

請特別注意，當您購買電腦機殼時，可以選購音效接腳是設計在電腦機殼的前面面板上，此時就可以使用第二組音源接腳，如果有任何問題可能就近向經銷商詢問相關問題。注意：若您要使用第二組音源接腳，請移除 Pin5-6，Pin9-10 的 Jumper。

F) CLR_CMOS
(清除CMOS資料功能接腳)

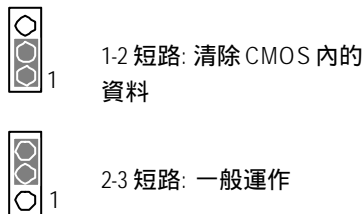

你可以透過這個 Jumper 將您主機板內 CMOS 的資料清除乾淨回到最原始的設定。為避免不當使用此功能，此跳線不附跳帽。如果您要使用 Clear CMOS 功能，請將 1-2 Pin 短路。

N) SUR_CEN

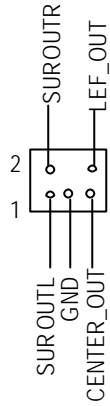

- 你可以參考左側接腳定義,並聯絡相關代理商購買 SUR_CEN 連接排線套件.

M) SPDIF



- Sony/Philip Digital Interface Format 為新力 / 飛利浦所制定的數位介面格式, SPDIF 輸出能夠提供數位音效給外接的喇叭或者第三代音效編碼格式(AC-3)解壓縮成杜比數位格式。請特別注意,使用此功能時,須確認您的音響系統具有數位輸入(SPDIF In)功能。

H) CI(電腦機殼被開啟偵測)

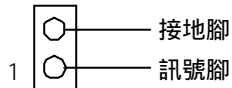

- 本主機板提供電腦機殼被開啟偵測功能,當您要使用此功能需搭配外接式偵測裝置.

E) BAT(電池)

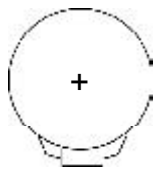

警告

- ❖ 如果電池有任何不正確的移除動作,將會產生危險。
- ❖ 如果需要更換電池時請更換相同廠牌、型號的電池。
- ❖ 有關電池規格及注意事項請參考電池廠商之介紹。

K) F_PANEL (2x10 Pins前端控制面板插座)

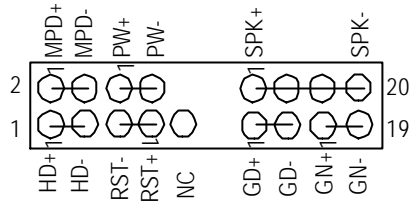

| | |
|---------------------------------------|---|
| GN (Green Switch)省電模式開關 | Open: Normal Operation 一般運作 Close: Entering Green Mode 進入省電模式 |
| GD (Green LED)省電模式指示燈 | Pin 1: LED anode(+)省電指示燈正極 Pin 2: LED cathode(-)省電指示燈負極 ●* 請注意正負極性 |
| HD (IDE Hard Disk Active LED) 硬碟動作指示燈 | Pin 1: LED anode(+)硬碟指示燈正極 Pin 2: LED cathode(-)硬碟指示燈負極 ●* 請注意正負極性 |
| SPK (Speaker Connector)喇叭接腳 | Pin 1: VCC(+) +5v 電源接腳 Pin 2- Pin 3: NC 空腳 Pin 4: Data(-) 訊號接腳 |
| RE (Reset Switch)系統重置開關 | Open: Normal Operation 一般運作 Close: Reset Hardware System 強迫系統重置開機 ●* 無正負極性正反皆可使用 |
| P-P-P+(Power LED)電源指示燈 | Pin 1: LED anode(+) 電源指示燈正極 Pin 2: LED cathode(-) 電源指示燈負極 Pin 3: LED cathode(-) 電源指示燈負極 |
| PW (Soft Power Connector) 按鍵開關機 | Open: Normal Operation 開路: 一般運作 Close: Power On/Off 短路: 開機 / 關機 ●* 無正負極性正反皆可使用 |
| MPD(MessageLED/Power/ Sleep LED) | Pin 1: LED anode(+)省電指示燈正極 Pin 2: LED cathode(-)省電指示燈負極 ●* 請注意正負極性 |
| NC | NC |

➤ 請特別注意，當您購買電腦機殼時，電腦機殼的控制面板有電源指示燈，喇叭，系統重置開關，電源開關等，你可以依據上列表格的定義加上連接。

J) PWR_LED

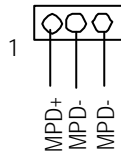

➤ 此 PWR_LED 是連接系統電源指示燈指示系統處於 ON 或 OFF. 當 Power LED 在 Suspend 模式下，會以閃爍的方式呈現。如果您使用的是雙顏色的 power LED，LED 會變顏色。

第三章 BIOS 組態設定

基本上主機板所附 Award BIOS 便包含了 CMOS SETUP 程式，以供使用者自行依照需求，設定不同的數據，使電腦正常工作，或執行特定的功能。

CMOS SETUP 會將各項數據儲存於主機板上內建的 CMOS SRAM 中，當電源關閉時，則由主機板上的鋰電池繼續供應 CMOS SRAM 所需電力。

當當電源開啟之後，BIOS 開始進行 POST (Power On Self Test 開機自我測試) 時，按下 < Del > 鍵便可進入 Award BIOS 的 CMOS SETUP 主畫面中。如果您需要進階的 BIOS 設定，當您在 BIOS 設定畫面時按下 “ Ctrl+F1 ” 即可進入。

如何使用輔助說明

主畫面的輔助說明

當您在 SETUP 主畫面時，隨著選項的移動，底下便跟著顯示：目前被選到的 SETUP 項目的主要設定內容。

設定畫面的輔助說明

當您在設定各個欄位的內容時，只要按下 < F1 > ，便可得到該欄位的設定預值及所有可以的設定值，如 BIOS 預設值或 CMOS SETUP 預設值，若欲跳離輔助說明視窗，只須按 < Esc > 鍵即可。

主畫面功能

您進入 CMOS SETUP 設定畫面時，便可看到如下之主畫面，從主畫面中可以让你選擇各種不同之設定選單，你可以用上下左右鍵來選擇你要設定之選項並按 < Enter > 進入子選單。

更新 BIOS 功能

當電源開啟之後，BIOS 開始進行 POST (Power On Self Test 開機自我測試) 時，按下 < Del > 鍵便可進入 Award 的 CMOS SETUP 主畫面中，然後按 < F8 > 進入 Flash Utility 功能。若您需要更細部的 “更新 BIOS 功能” 說明手冊，請至技嘉科技網站下載 <http://www.gigabyte.com.tw>

- **Standard CMOS Features (標準 CMOS 設定)**

設定日期、時間、軟硬碟規格、及顯示器種類。

- **Advanced BIOS features (進階 BIOS 功能設定)**

設定 BIOS 提供的特殊功能，例如病毒警告、開機磁碟優先順序、磁碟代號交換...等。

- **Integrated peripherals (整合週邊設定)**

在此設定畫面包括所有週邊設備的的設定。如 COM Port 使用的 IRQ 位址，LPT Port 使用的模式 SPP、EPP 或 ECP 以及 IDE 介面使用何種 PIO Mode ...等。

我們不建議您任意改變此項預設值，除非您真的需要去更改設定。

僅供電腦玩家使用

- **Powermanagement setup (省電功能設定)**
設定 CPU、硬碟、GREEN 螢幕等裝置的省電功能運作方式。
我們不建議您任意改變此項預設值，除非您真的需要去更改設定。
僅供電腦玩家使用
- **PnP/PCI configuration (隨插即用與PCI組態設定)**
設定 ISA 之 PnP 即插即用介面以及 PCI 介面的相關參數。
我們不建議您任意改變此項預設值，除非您真的需要去更改設定。
僅供電腦玩家使用
- **PC Health Status (電腦健康狀態)**
系統自動偵測電壓、溫度及風扇轉速等。
我們不建議您任意改變此項預設值，除非您真的需要去更改設定。
- **Frequency/Voltage Control (頻率/電壓控制)**
設定控制 CPU 時脈及倍頻調整。
僅供電腦玩家使用
- **Top Performance (最高效能)**
如果您想使您的系統獲得最高效能，請將 "Top Performance" 設定為 "Enabled"。
- **Load Fail-Safe defaults (載入 Fail-Safe 預設值)**
執行此功能可載入 BIOS 的 CMOS 設定預設值，此設定是比較保守，但較能進入開機狀態的設定值。
- **Load Optimized defaults (載入 Optimized 預設值)**
執行此功能可載入 Optimized 的 CMOS 設定預設值，此設定是較能發揮主機板速度的設定。
- **Set Supervisor password (管理者的密碼)**
設定一個密碼，並適用於進入系統或進入 SETUP 修改 CMOS 設定。
- **Set User password (使用者密碼)**
設定一個密碼，並適用於開機使用 PC 及進入 BIOS 修改設定。
- **Save & exit setup (儲存並結束)**
儲存所有設定結果並離開 SETUP 程式，此時 BIOS 會重新開機，以便使用新的設定值，按 < F10 > 亦可執行本選項。
- **Exit without save (結束 SETUP 程式)**
不儲存修改結果，保持舊有設定重新開機，按 < ESC > 亦可直接執行本選項。

載入 Optimized 預設值

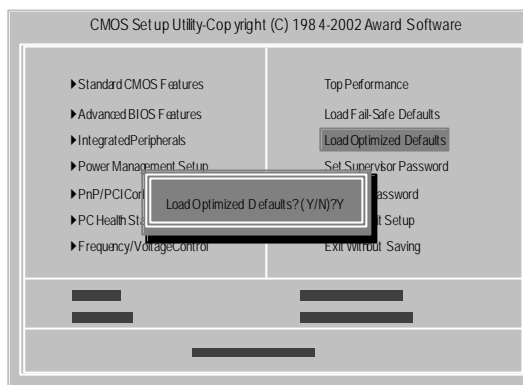

☛ Load Optimized Defaults

執行此功能可載入 Optimized(較佳)的 CMOS 設定預設值，此設定是較能穩定發揮主機板功能的設定。

請按 < Y >、< Enter >，即可載入出廠時的設定。

Load Optimized Defaults 的使用時機為何呢？好比您修改了許多 CMOS 設定，最後覺得不太妥當，便可執行此功能，以求系統的穩定度。

離開SETUP並儲存設定結果

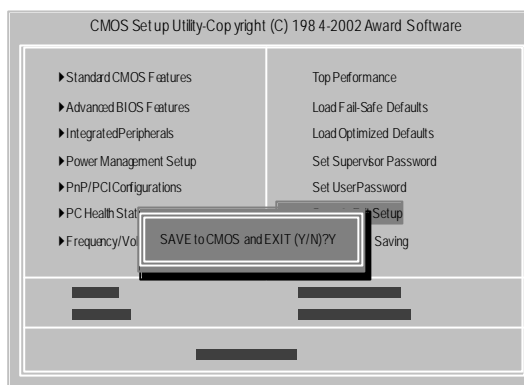

- ☛ 若按Y並按下Enter，即可儲存所有設定結果到RTC中的CMOS並離開Setup Utility。若不想儲存，則按N或Esc皆可回到主畫面中。



若您需要更細部的「BIOS組態設定」手冊，請至技嘉科技網站下載 <http://www.gigabyte.com.tw>。

第四章 安裝驅動程式

以下安裝畫面為作業系統 Windows XP 下所示(光碟片版本為：2.0)
將驅動程式光碟片置入光碟機中，光碟機將自動執行，請參考以下步驟進行安裝
(若沒有自動執行該程式，請在"我的電腦"中雙擊光碟機圖示，並執行其中的
setup.exe檔)。

A. Installing Intel 845E Chipset Driver

請先安裝此INF更新程式。此程式
會開啟對 Intel 晶片組元件的隨插
即用 INF 支援。

B. Installing Sound Driver

單擊滑鼠左鍵，安裝音效驅動
程式。



若您需要更細部的"驅動程式安裝"手冊，請至技嘉科技網站
下載 <http://www.gigabyte.com.tw>。



截至 2002 年 5 月底前，Intel® 尚未正式公佈 ICH4 USB2.0 驅動程式。我們會
儘快將此驅動程式放在技嘉科技網站(<http://www.gigabyte.com.tw>)。欲知詳
情，請至前述網址查詢。

附錄A:安裝Intel845E晶片組驅動程式

請依照安裝程式的指示進行安裝。



為了使您安裝驅動程式順利進行請依照以下步驟進行安裝：



附錄B: RealTek AC'97 效晶片驅動程式安裝



中文

第五章 BIOS更新程序

BIOS 更新程序：

方法一：

假如您 OS 是 Win9X，我們建議您使用技嘉 @BIOS 更新程式。

文中

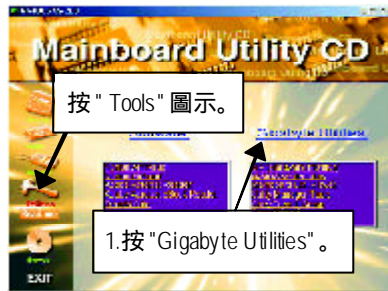

(1)

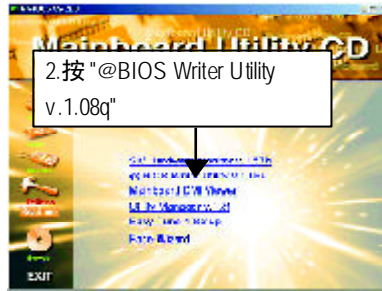

(2)

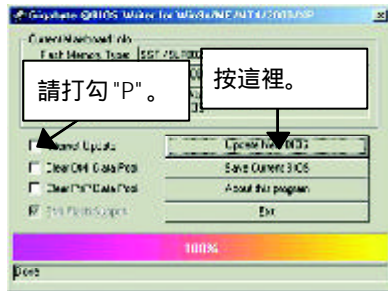

(3)

1. 操作選項及步驟：

I. 透過 Internet 更新 BIOS：

- a. 點選 "Internet U pdate" 選項。
- b. 點選 "Update New BIOS"。
- c. 選擇 @BIOS 伺服器 (目前已開放 "Gigabyte @BIOS server 1 in Taiwan" 和 "Gigabyte @BIOS server 2 in Taiwan")。
- d. 選擇您使用本公司主機板正確的型號。
- e. 系統將下載 BIOS 檔案，接著作更新的動作。

II. 不透過 Internet 更新 BIOS :

- a. 不要點選 "Internet Update" 選項。
- b. 點選 "Update New BIOS"。
- c. 在 "開啟舊檔的對話框中，將檔案類型改為 "All Files (*.*)"。
- d. 找尋透過網站下載或其它管道得到之已解壓縮的 BIOS 檔案 (如 :8IE.F1)。
- e. 接著按照指示完成更新的動作。

III. 儲存 BIOS 檔案 :

在一開始的對話框中，"Save Current BIOS" 這個選項是讓您儲存目前使用版本的 BIOS。

IV. 查看支援那些晶片組主機板及 Flash ROM 廠牌 :

在一開始的對話框中，"About this program" 這個選項是讓您查閱 @BIOS 支援那些晶片組系列的主機板，及支援那些 Flash ROM 的廠牌。

2. 注意事項 :

- a. 在上述操作選項 I 中，如果出現二個(含)以上的型號供您選擇時，請再次確認您的主機板型號，因為選錯型號來更新 BIOS 時，會導致您的系統無法開機。
- b. 在上述操作選項 II 中，已解壓縮的 BIOS 檔案所屬的主機板型號，一定要和您的主機板型號相符，不然會導致您的系統無法開機。
- c. 在上述操作選項 I 中，如果 @BIOS 伺服器找不到您主機板的 BIOS 檔案時，請到本公司網站下載該主機板型號最新版的 BIOS 壓縮檔，然後經由解壓縮後，利用步驟 II 的方法來更新 BIOS。
- d. 在更新 BIOS 的過程中，絕對不能中斷。如果在更新的過程中斷的話，會導致系統無法開機。

方法二:

我們使用 GA-7VTX 主機板和版本為 Flash841 的 BIOS 更新工具作為範例。

假如您是在 DOS 模式下，請照下列的方法更新 BIOS。

Flash BIOS 步驟：

步驟(一)：

(1) 確認您的電腦已安裝如 Winzip 等解壓縮程式。

您的電腦需安裝 pkunzip 或 winzip 等應用程式，以利待會兒要執行解壓縮。

此應用程式可在很多的網站免費下載，如：<http://shareware.cnet.com>

步驟(二)：製作 DOS 開機磁片(範例：Windows 98 作業系統)

注意：Windows ME/2000 無法製作 DOS 開機磁片

(1) 將空白磁片放入磁碟機中(將防寫鎖撥至"可寫入")。再用滑鼠雙擊桌面"我的電腦"圖示後，將滑鼠點選"3.5 磁片(A)"並按滑鼠右鍵，選擇"製作格式"。

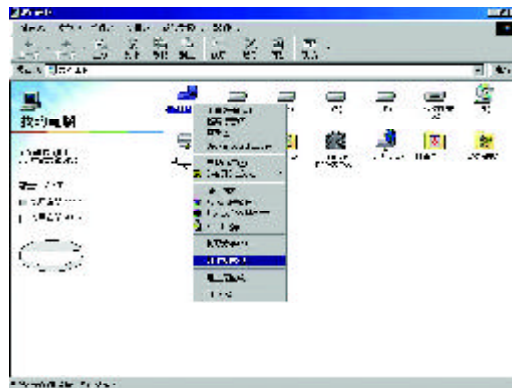

- (2) 在格式類型中，選擇 "快速(消除)"，並勾選 "完成時顯示摘要" 及 "複製系統檔"，再按 "開始"。

注意：執行此步驟後，磁片中原有的檔案將全部消失！



- (3) 當複製系統檔的動作完成後，請按 "關閉" 即可。

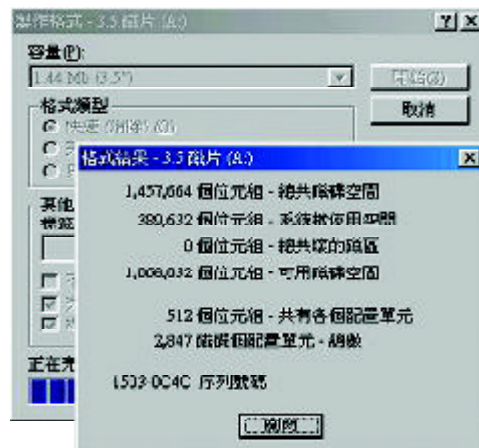

步驟(三)：下載 BIOS 及 BIOS 燒錄工具程式

(1) 請進入本公司中文網站 (<http://www.gigabyte.com.tw/chinese-web/index.html>)後，選擇 "技術支援"。



(2) 請選擇 "主機板 BIOS & Driver"。



- (3) 以 GA-7VTX 為範例，可從左邊的 BIOS 選單畫面依型號或晶片組的分類方式，來尋找您的主機板型號。

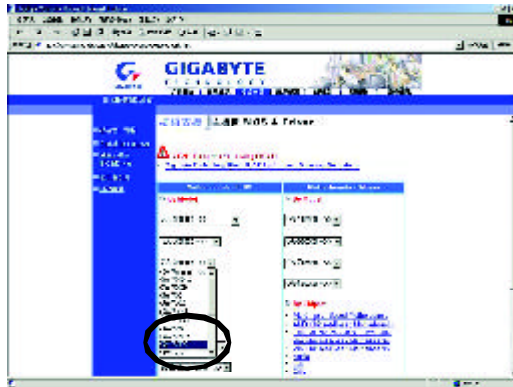

- (4) 請點選您想要下載的版本(例如：F4)後，出現一個對話框，選擇"從檔案目前所在位置開啟這個檔案" 並按"確定"。

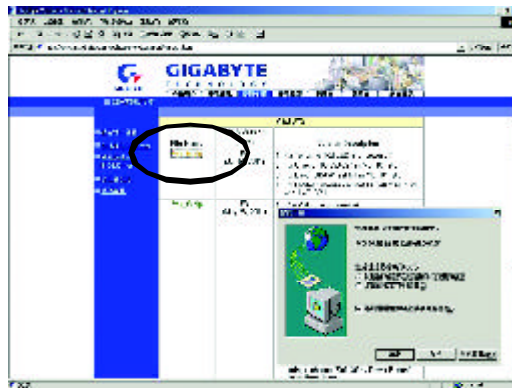

(5) 此時會出現以下畫面，並選擇 "Extract" 按鈕來執行解壓縮程式。

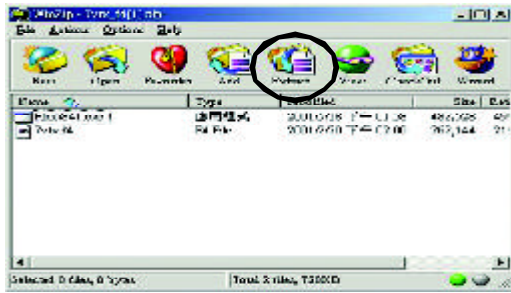

(6) 請選擇將檔案存放至步驟(二)的磁片 A 中，再按下 "Extract"。

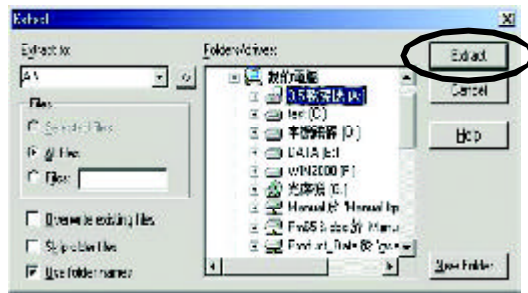

步驟(四)：確認系統會先從磁碟機來開機

- (1) 將剛做好的磁片(含開機程式及解壓縮的檔案)放入磁碟機 A 之後重新開機，剛開機時馬上按下 "DEL" 鍵進入 BIOS Setup 主畫面



- (2) 進入主畫面將光棒移至 BIOS FEATURES SETUP 之選項。

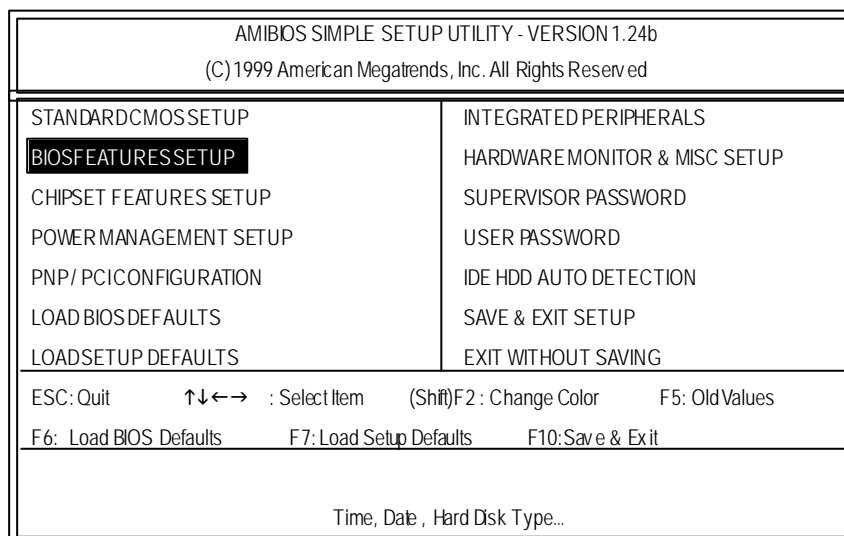

(3) 按 "Enter" 後，進入 "BIOS FEATUERS SETUP" 選項，將光棒移至 "1st Boot Device"，透過 "Page Up" 或 "Page Down" 來選擇 "Floppy"。

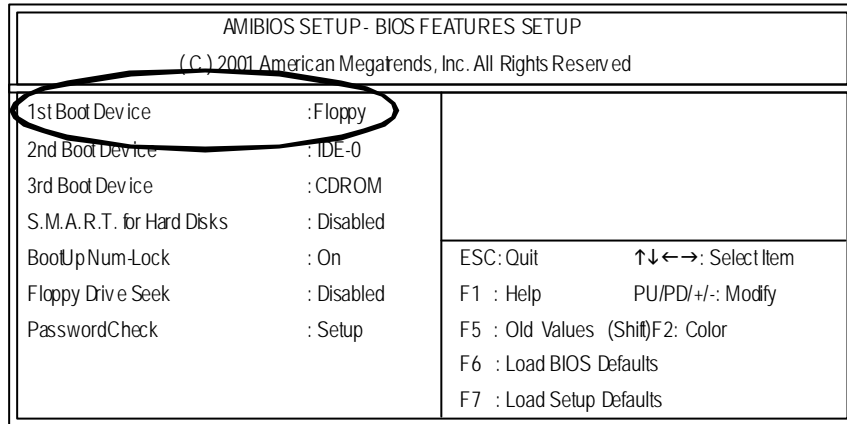

(4) 按 "ESC" 跳回上一頁，將光棒移至 "SAVE & EXIT SETUP" 後按 "Enter"，會詢問您是否將修改的資料儲存並離開？此時則鍵入 "Y" 後按 "Enter"，此時系統會重新開機。

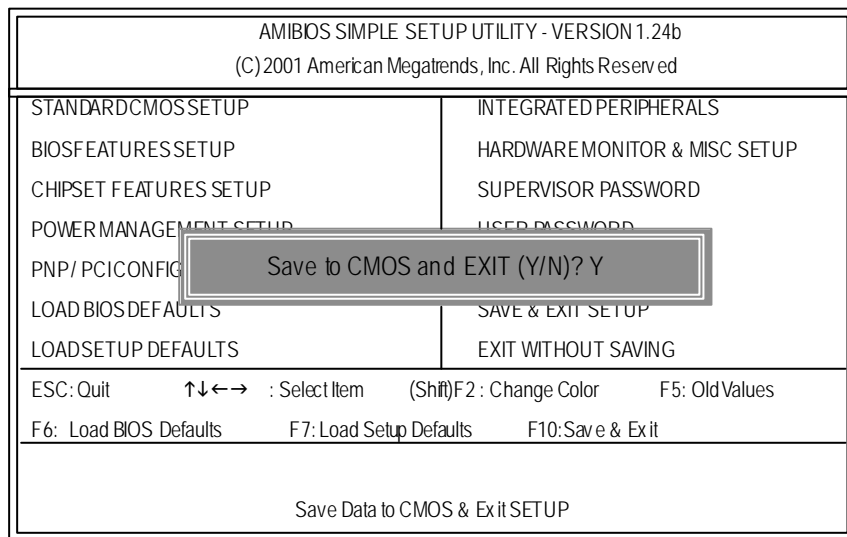

步驟(五)：開始執行 BIOS 燒錄動作

- (1) 用磁片開完機後，在 A:\>輸入 dir/w 及按 "Enter" 查看磁片中有那些檔案，然後在 A:\>輸入 "BIOS 燒錄工具程式" 及 "BIOS 檔案"，在此例中就為 "Flash841 7VTX.F4" 再按下 "Enter"。

```
Starting Windows 98...

Microsoft(R) Windows98
  © Copyright Microsoft Corp 1981-1999

A:\> dir/w
  Volume in drive A has no label
  Volume Serial Number is 16EB-353D
  Directory of A:\
COMMAND.COM    7VTX.F4  FLASH841.EXE
      3 file(s)    838,954 bytes
      0 dir(s)    324,608 bytes free
A:\> Flash841 7VTX.F4
```

- (2) 會出現更新程式畫面，如下圖：直接按下[Enter]之後，光棒會落在右邊 Load [Drive:\Path\Filename]處呈反白顏色，按下[Enter]即會開始執行。

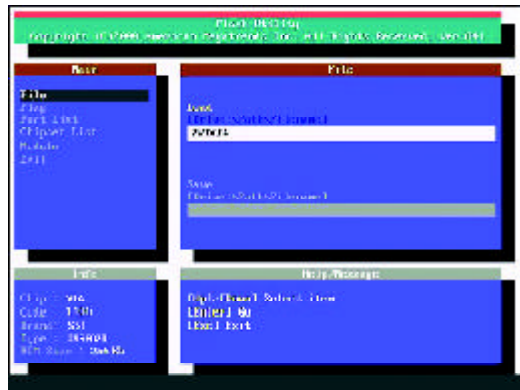

(3) 此時會出現一對話方塊詢問是否確定更新 BIOS？選擇[Enter]為繼續執行，或按 [Esc]為取消。

注意：當系統在更新 BIOS 過程中，不要關掉電源，不然會損壞 BIOS 導致系統無法開機。

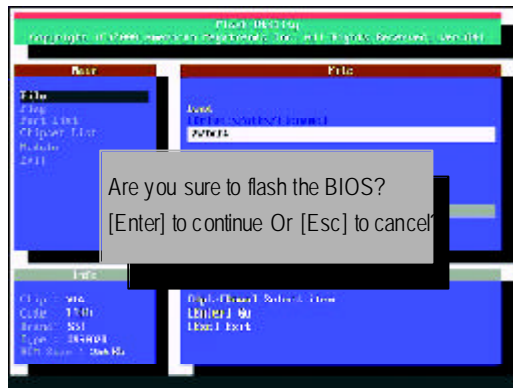

(4) BIOS 更新完成。必需按[ESC]離開更新程式畫面。



步驟(六)：將燒錄完成的 BIOS 設成預設值

因為 BIOS 升級後，系統需再次偵測所有的裝置，所以強烈建議當升級 BIOS 後，需再次設成預設值。

(1) 將磁碟機中的磁片取出，重新開機。開機畫面會出現主機板型號及更新完成之 BIOS 版本。

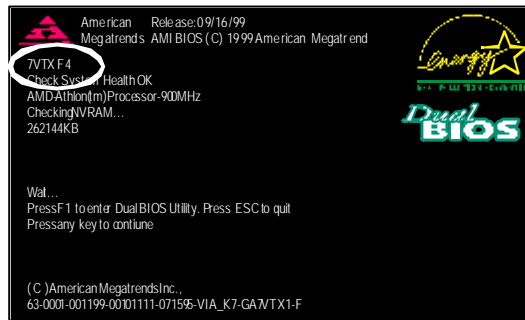

(2) 此時別忘記再按下 再次進入 BIOS 設定畫面，將光棒移至 "LOAD SETUP DEFAULTS" 後按 "Enter"，系統會問您確定嗎？按 "Y" 及 "Enter"。

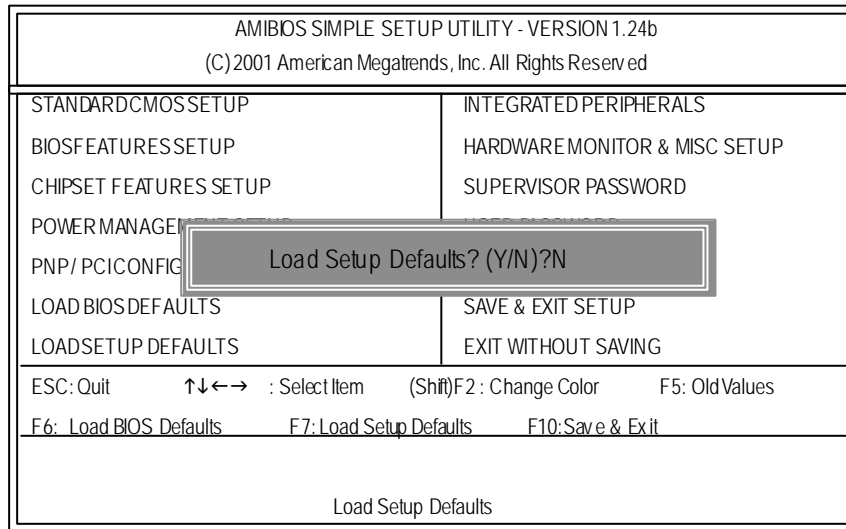

(3) 將光棒移至 "SAVE & EXIT SETUP" 後按 "Enter"，會詢問您是否將修改的資料儲存並離開？此時則鍵入 "Y" 後按 "Enter"，此時系統會重新開機。

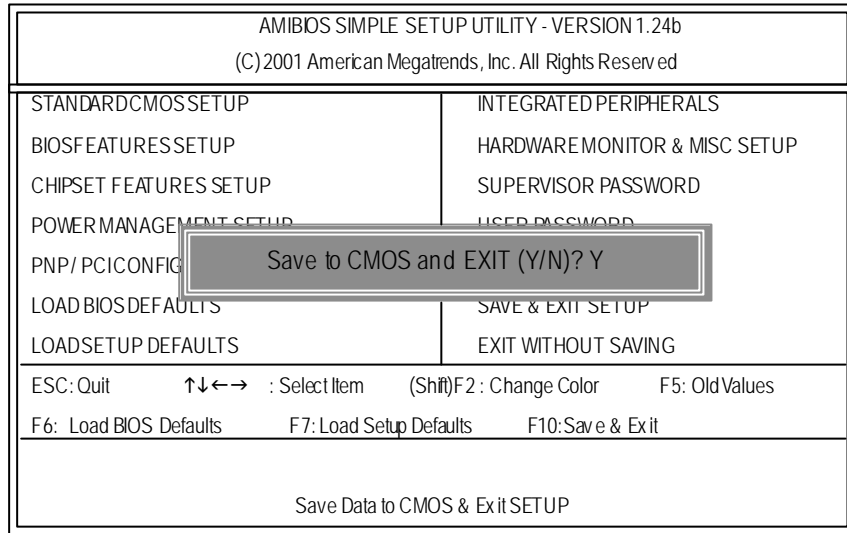

(4) 如果順利的進行至此，那得要跟您說一聲恭喜！因為您完成了 BIOS 燒錄的動作。