

SERIES
6

LCD-彩色电视机

使用说明书

请在www.samsung.com/cn注册您的产品
在此处记下型号和序列号，以供今后参考之用。

型号 _____

序列号 _____

SAMSUNG

□ 许可



三星环保型“水晶设计”采用双注模成型技术，在实现完美色彩层次的同时不会产生有害的挥发性有机化合物 (VOC)。



TruSurround HD、SRS 和标志都是 SRS Labs.(●) Inc 的商标。
TruSurround HD 技术由 SRS Labs, Inc 授权使用。

□ 显示静止图像时的注意事项

静止图像可能会导致电视屏幕永久性损坏。

- 不要在LCD面板上显示静止图像超过2小时，因为这样会导致屏幕图像残影。此图像残影也称为荧光屏灼伤。
-  长时间观看4:3格式的电视节目时，在屏幕的左侧、右侧和中央显示的边缘会由于屏幕上光发射的不同而留下痕迹。播放DVD或连接游戏控制台也会对屏幕产生类似的影响。
上述原因导致的损坏不在保修范围之内。
- 显示电子游戏和PC的静止图像的时间超过某段时间后可能会导致局部余像。为避免出现此效果，请在显示静止图像时降低亮度和对比度。

警告！重要安全说明

使用产品前，请仔细阅读和您购买的 Samsung 产品上的标记相应部分



警告

有电击的危险 请勿打开

注意:为减少电击的危险,请勿卸下机盖。
内部没有用户可维修的部件。
请让合格的维修人员进行维修。



此符号表示内部存在危险高压。
与产品内部任何部件的任何形式接触都是危险的。



此符号提醒您关于操作和保养本产品随附的重要说明。

- 机箱内及后部和底部的开槽和洞孔是为了提供必要的通风而设计。
 - 不要用布或其他材料遮盖开槽和洞孔。
 - 不要将本机器放在床上，沙发，地毯或其他类似物体表面上而使开槽和洞孔被堵塞。
 - 不要将本机器放置在受限制的空间，如：书柜或嵌入的橱柜，除非有适当的通风条件。
 - 安装产品时，注意与墙保持一定距离（请参阅以下信息。）
 - * DLP 电视、直观式电视和投影机 → 10cm
 - * 显示屏尺寸为 32" 或以上的产品 → 5cm
 - * 其他产品 → 4cm
- 不要将本机器放置在电暖炉或暖气片附近或上方，或阳光可直射的地方。
- 请勿将蜡烛，烟灰缸，熏香，可燃气体或易爆物质等产热物件放置在产品附近
- 不要将盛有水的容器放置在本机器上，因为这样可能导致火灾或电击的危险。
- 不要将本机器暴露在雨中或靠近水的地方（例如靠近浴缸，水盆，厨房水槽，或洗衣池、潮湿的地下室，或靠近游泳池）。如果本机器被意外弄湿，请立即按下电源插头然后联系授权经销商。清洁电视机时，请使用不含挥发性物质的干燥软布。在进行清洁之前，请确保拔掉电源线。
- 本机器有使用电池。基于环境的考虑，请您正确处置这些电池： 请联系您当地的机构以了解关于处理或回收利用的信息。
- 勿使墙上插座、延长电线或便利插座超载，因为这样可以导致火灾或电击。
- 电源线应布置在不会被踩到或被上方或旁边物体挤压的位置，应特别注意插头处，便利插座处以及机器接出处的电线。
- 为在雷电天气下或无人看管或长时间不用的情况下为更好地保护本机器，请拔下其插头，并断开天线或电缆系统的连接。这样可以预防机器在雷电期间或电源线路出现电涌的情况下被损坏。
- 将交流电源线连接到直流电适配器插座前，请确定直流适配器的电压指示器符合您当地的电源供应。
- 切勿将任何金属物件插入本机器的洞孔，否则可能会导致电击的危险。
- 为防止电击，切勿接触本机器的内部。只有合格的技术人员可以打开本机器的机盖。
- 请确保将电源线牢固地插入插座。在断开电源线连接时，请确保抓住电源插头，然后将插头从插座拔出。请勿用湿手触碰电源线。
- 如果本机器操作不正常，特别是如果有发出任何不寻常的声音或气味的时候，请立即按下电源插座然后联系授权经销商或服务中心。
- 如果打算长时间将电视机搁置不用，或者您要离家外出（特别是有小孩，老人或残障人士被单独留在家中时），一定要将电源插头从插座中拔出。如果长时间不使用遥控器，请取出电池并将它存放在凉爽，干燥的地方。
 - 蓄积的灰尘可能会导致电源线发出火花和热量或者使绝缘老化，而引起电击，漏电或者失火。
- 避免摔落遥控器。
- 电视机由低温的地方移至温暖的区域后，为使机内结露充分散发干燥，应放置一段时间后再加电开机。电源电压会在电视机的背面标示，频率为50或60Hz。
- 如果要在多尘、高温或低温，高湿度，含化学物质的环境以及机场或火车站等 24 小时使用的地方安装产品，请务必与授权的服务中心联系。否则，显示器可能会严重受损。否则，产品可能会严重受损。
- 只使用适当接了地的插头和插座。
 - 接地不好可能造成电击或设备损伤。(仅适用于 I 类设备。)
- 要断开设备的电源，必须将插头从电源插座拔出，因此电源插头应易于操作。
- 请勿允许儿童攀爬本产品。
- 请将附件（电池等）保存在儿童无法靠近的位置。
- 请勿将本产品安装在不稳定的位置，如摇晃的架子，倾斜的地面或受外部振动影响的位置。
- 请勿使产品坠落或受到冲击。如果产品损坏，请断开电源，并与服务中心联系。
- 从电源插座中拔出电源线后用柔软的干布擦拭本产品。千万不要使用蜡，苯，酒精，稀释剂，杀虫剂，空气清新剂，润滑剂或清洁剂等任何化学品。这可能会损坏产品外观或擦除产品上印刷的信息。
-  警告 - 为了防止发生火灾，
请确保本产品始终远离蜡烛或其他明火。

安全使用注意事项

• 天线分离器安装说明：

由于用户装修时电源的地线与有线信号的地线电压有差异，可能造成有线信号与电视机连接处会有发热的情况。情况严重时会导致事故发生。为避免不安全事故的发生，使用天线分离器是为了提高观看电视的安全性。一旦安装，请不要将其随意拆下。

• 天线分离器安装方法：

– 天线分离器外观：

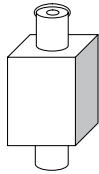

侧面



上面(插头1)



下面(插头2)

• 连接方式：

1. 将插头2与有线电视线端接口连接
2. 将插头1与电视信号线连接
3. 电视信号线与电视连接
地方信号机顶盒连接方式。

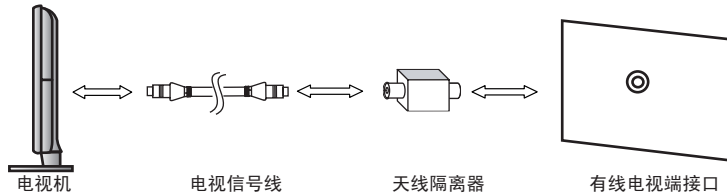

• 数字机顶盒连接方式：

1. 将插头2与有线电视线端接口连接
2. 将插头1与电视信号线连接
3. 电视信号线与机顶盒连接

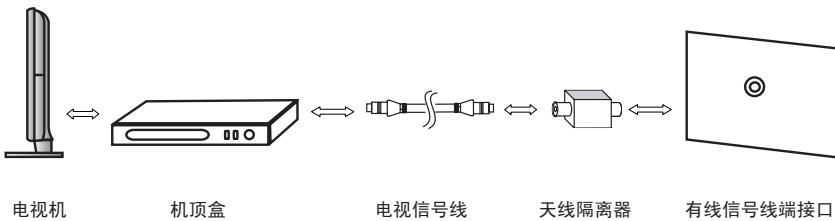

目录

安装电视机	
■ 控制面板	4
■ 附件	5
■ 连接后面/侧面板	6
■ 查看遥控器	8
■ 安装遥控器电池	9
操作	
■ 查看项目	9
■ 即插即用功能	10
频道	
■ 频道项目	11
■ 管理频道	12
图像	
■ 配置图像菜单	14
■ 观看画中画	17
■ 将电视机作为计算机 (PC) 显示器使用	18
■ 将电视机设置为更适合计算机 (PC) 显示器使用	19
伴音	
■ 更改伴音设置	19
■ 选择伴音模式	20
设置	
■ 配置设置项目	21
■ 时间设置	22
输入 / 支持	
■ 输入项目	23
■ 支持项目	24

Media Play (USB)	
■ 连接 USB 设备	25
■ Media Play 功能	26
■ 相片列表排序	27
■ 相片列表选项项目	28
■ 查看相片或进行幻灯片放映	29
■ 幻灯片放映选项项目	30
■ 音乐列表排序	31
■ 音乐列表选项菜单	32
■ 播放音乐	33
■ 音乐播放选项菜单	34
■ 使用设置项目	34
ANYNET+	
■ 连接 Anynet+ 设备	35
■ 设置 Anynet+	36
■ 在 Anynet+ 设备之间切换	36
■ 录制	37
■ Anynet+ 故障诊断	38
■ 安装支架	39
■ 拆除支架	39
■ 安装墙托架套件	39
■ 捆束缆线	40
■ Kensington 防盗锁	40
■ 将电视固定到墙上	40
■ 故障诊断	41
■ 技术规格	44
■ 有毒有害物质及元素分析	45

□ 符号

 注意事项

 单触式按钮

 工具按钮





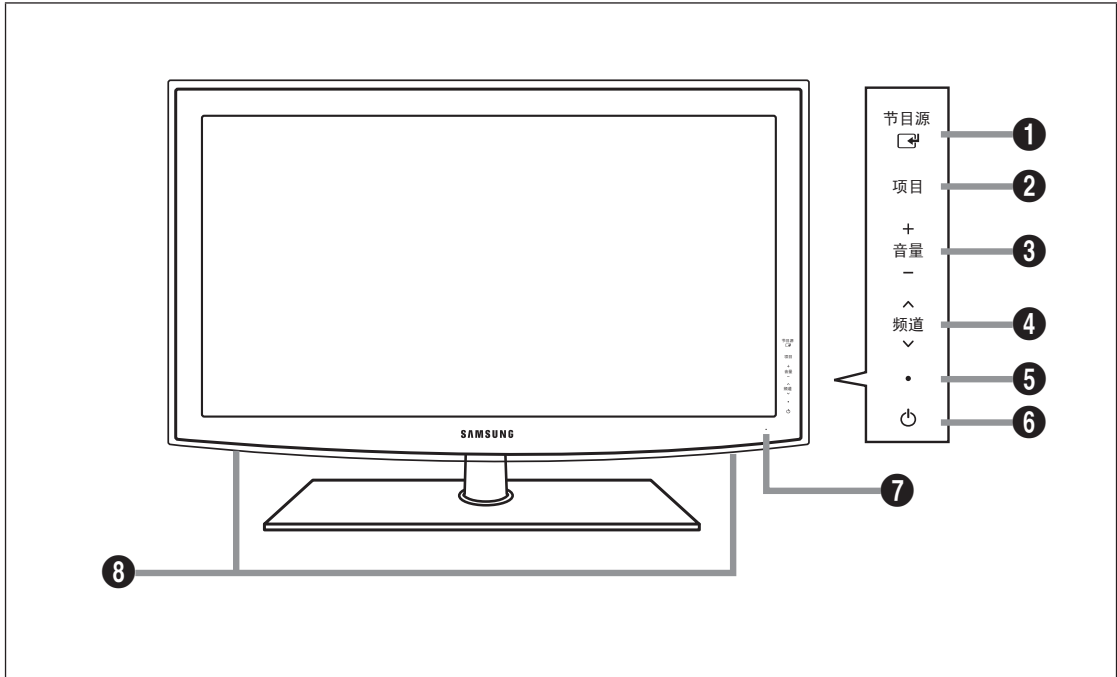

安装电视机

- ☑ 本用户手册中的图示可能与实物外观有所差别，仅供参考。
为增强产品性能，其设计和规格可能会有所更改，对此恕不另行通知。

■ 控制面板

- ☑ 产品颜色和外形可能随型号的不同而异。
- ☑ 前面板按钮通过手指触碰即可激活。



- ① 节目源 : 所有可用输入节目源。屏幕菜单中此按钮的功能与遥控器上确认  按钮的功能相同。
- ② 项目: 按此按钮可查看电视机功能的屏幕菜单。
- ③ + 音量 -: 按这两个按钮可提高或降低音量。屏幕菜单中 + 音量 - 按钮的功能与遥控器上  和  按钮的功能相同。
- ④ ^ 频道 v 频道: 按这两个按钮可更改频道。屏幕菜单中 ^ 频道 v 按钮的功能与遥控器上  和  按钮的功能相同。
- ⑤ 电源指示灯: 在打开电源时不停闪烁，然后熄灭，处于待机模式时，则亮起。
- ⑥  (电源): 按此按钮可打开和关闭电视机。
- ⑦ 遥控传感器: 将遥控器对准电视机上的这一位置。
- ⑧ 扬声器

■ 附件



遥控器&电池
(AAA X 2)



电源线



底座螺钉 (M4 X L16)

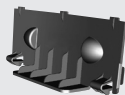

底盖



清洁布



固定缆线

- 使用说明书

- 保修卡

- 注册卡

- ☑ 请确保随液晶电视机一起提供了下列部件。如果缺少任何一项，请与您的经销商联系。
- ☑ 保修卡 / 维修网络卡/注册卡(国家不同，电视配件也有所不同)
- ☑ 各附件的颜色和外形可能随型号的不同而异。

■ 连接后面/侧面板

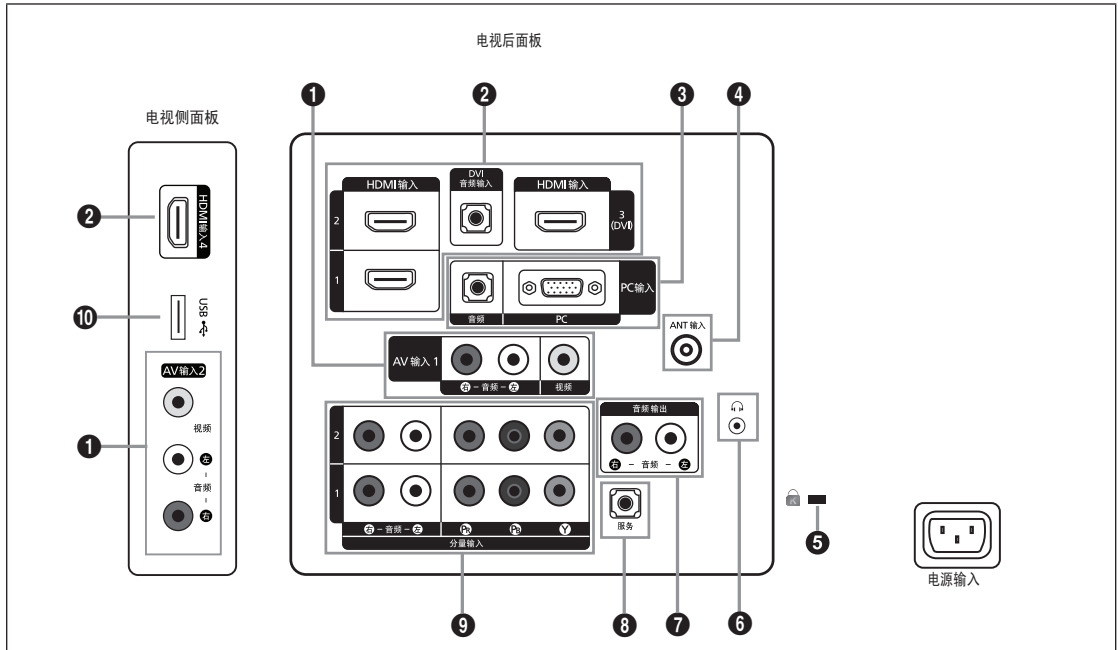

☑ 产品颜色和外形可能随型号的不同而异。

❶ AV 输入 1, 2 [VIDEO] / [左-音频-右]

- 将 RCA (可选) 连接到适当的外部 A/V (视听) 设备 (如录像机、DVD 或摄像机)。
- 将 RCA 音频电缆 (可选) 连接到电视机背面的 [左-音频-右]，并将另一端连接到 A/V (视听) 设备上对应的音频输出连接器。

❷ HDMI 输入 1, 2, 3(DVI), 4 音频输入

- 连接到带有 HDMI 输出的设备的 HDMI 插孔。

☑ 连接设备的 HDMI 插孔与 HDMI 输出。

☑ 什么是 HDMI?

- HDMI (高清晰多媒体接口) 是一种可使用单一缆线实现音频和视频数字信号传输的接口。

- 与 DVI 不同的是, HDMI 接口的尺寸较小, 且内置 HDCP (高带宽数字内容保护) 编码功能。

☑ 如果连接的 DVD/蓝光播放器/有线电视盒/卫星接收器的 HDMI 接口版本低于 1.3, 则电视机可能无法输出声音, 图像颜色可能显示不正常。如果连接的 HDMI 缆线版本较低且无声音输出, 请将 HDMI 缆线和音频缆线分别连接至电视机背面的 HDMI 输入 3(DVI) 插孔和 DVI 音频输入插孔。如出现以上情况, 请联系 DVD/蓝光播放器/有线电视盒/卫星接收器 (机顶盒) 的供应商, 以确定 HDMI 接口的版本, 并要求升级。

☑ 可通过 HDMI 输入 3 (DVI) 插孔与外部设备进行 DVI 连接。视频连接可使用 DVI 至 HDMI 缆线或 DVI HDMI 适配器 (DVI 至 HDMI), 音频连接则可使用 DVI 音频输入插孔。采用 HDMI / DVI 缆线连接时, 必须使用 HDMI 输入 3 (DVI) 插孔。

☑ 非 1.3 版本的 HDMI 缆线可能会导致刺眼的闪屏或无画面显示。

❸ PC 输入 [PC] / [音频]

- 连接到 PC 上的视频和音频输出插孔。

☑ 如果您的 PC 支持 HDMI 连接, 您可将此插孔连接到 HDMI 输入 1、2、3(DVI) 或 4 端子。

☑ 如果您的 PC 支持 DVI 连接, 您可将视频接口连接到 HDMI 输入 3 (DVI), 音频接口连接到 PC/DVI 音频接口。

❹ ANT 输入

- 连接到天线或有线电视系统。

- ⑤ Kensington锁(视型号而定)
 - Kensington 锁(可选)是一种在公共场合固定电视设备的工具。如果要使用锁定装置,请与销售电视机的经销商联系。
 - ☑ Kensington 锁的位置可能随其型号而有所不同。
- ⑥  (耳机插孔)
 - 可以将耳机连接到电视机耳机输出端。连接耳机后,内置喇叭就不会发出伴音了。
 - ☑ 将耳机连接到电视机后,音效功能将受到限制。
 - ☑ 如果音量开得很大,长时间听耳机会损害您的听觉。
 - ☑ 将耳机连接到电视机后,扬声器将无声音输出。
 - ☑ 耳机的音量和电视机的音量是分开调节的。
- ⑦ 连接外部音频设备
 - 将电视机的 RCA 音频信号连接到外部源,如音频设备。
- ⑧ 维修使用
 - 仅用于维修的连接器。
- ⑨ 分量输入 1, 2
 - 将分量视频电缆(可选)连接到电视机背面的分量连接器 (Pr, Pb, Y) 并将另一端连接到 DVD 的对应分量视频输出连接器。
 - 如果您希望同时连接机顶盒和 DVD,应将机顶盒连接到 DVD,并将DVD连接到电视机的分量连接端子Pr、Pb、Y。
 - 分量设备 DVD 背面的 Pr, Pb 和 Y 连接器有时也标为Y、B-Y 和 R-Y 或 Y、Cb 和 Cr。
 - 将 RCA 音频电缆(可选)连接到电视机背面的 [右-音频-左],并将另一端连接到 DVD 上对应的音频输出连接器。
- ⑩ USB
 - 用于软件更新图片浏览和音乐播放等功能的连接器。

查看遥控器

- ☑ 遥控器的最大工作距离约是 23 英尺。
- ☑ 遥控器的性能可能会受强光影响。
- ☑ 产品颜色和外形可能随型号的不同而异。

- 1 电源按钮:打开和关闭电视
- 2 电视:直接选择电视模式
- 3 数字按钮:按这些按钮可更改频道。
- 4 :与方向按钮中 确认按钮的作用相同。通过数字按钮切换频道时,先按下频道编号,然后按 按钮,可立即切换到该频道。
- 5 静音:此按钮可暂时关闭声音。
- 6 :音量提高或音量减低
- 7 节目源:按此按钮可切换可用的视频源。
- 8 频道列表:在屏幕上显示频道列表
- 9 工具:显示工具菜单
- 10 上▲/下▼/左◀/右▶/确认:用于选择屏幕菜单项和更改菜单的设置。
- 11 显示:按此按钮可在电视屏幕上显示信息。
- 12 彩色按钮:调整壁挂功能或Media Play 时使用
- 13 MEDIA.P:按此按钮可播放音乐、图片。
- 14 伴音效果:伴音效果选择。
- 15 在 DMA、Media Play 和 Anynet+模式中使用这些按钮。(此遥控器可用于控制具有 Anynet+功能的三星录像机进行录像)
- 16 回看:按此按钮可返回到您观看的上一个频道。
- 17 :按此按钮可更改频道。
- 18 项目:显示屏幕主菜单
- 19 喜爱频道:用于显示喜爱频道的列表
- 20 返回:返回到上一菜单
- 21 退出:按此按钮可退出菜单。
- 22 图像效果:图像效果选择。
- 23 放大:图像尺寸选择。
- 24 立体声切换:立体声切换选择。
- 25 SRS:选择 SRS TruSurroundHD 模式。

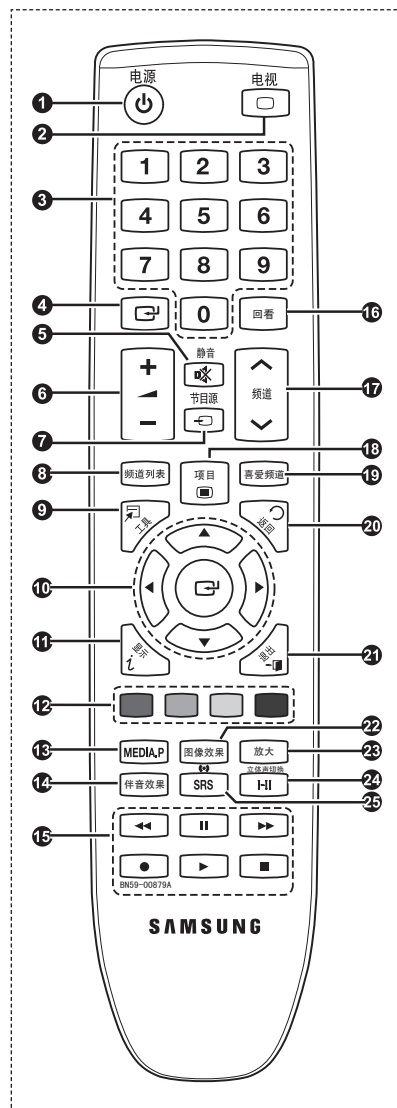

■ 安装遥控器电池

1. 如图所示，向上抬起遥控器后盖。
2. 安装两节 AAA 规格的电池。
 确保电池的正极 ‘+’ 和负极 ‘-’ 如电池盒内的示意图所示。
3. 装回后盖。
 如果长时间不用遥控器，请取出电池并将电池放在凉爽干燥的地方保存。
 如果遥控器不工作，检查以下各项：
 - 是否打开了电视机？
 - 电池的正极和负极是否倒转？
 - 电池电量是否耗尽？
 - 电视机是否断电或者未插入电源线？
 - 附近是否有特殊的荧光或氖光信号？

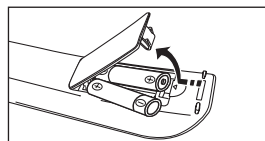

操作

■ 查看项目

使用本电视机前，请按以下说明进行操作，以了解菜单导航的方法，学习如何选择和调节不同的功能。

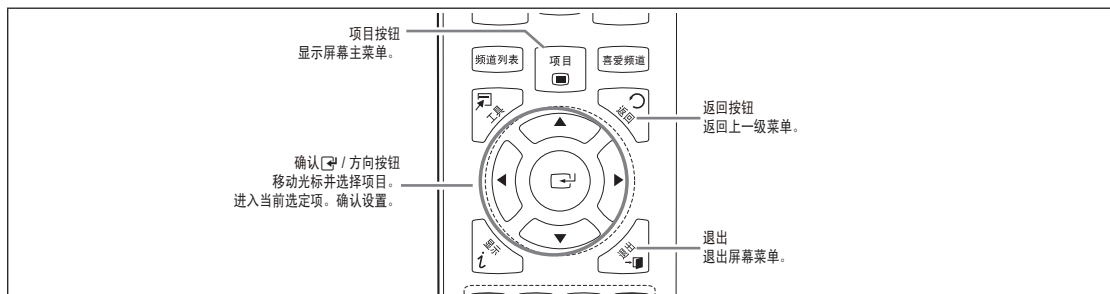

□ 屏幕菜单操作

根据所选菜单的不同，访问步骤也会不同。



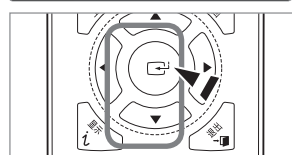

















1. 按下项目按钮。
2. 在屏幕上显示主菜单：其左侧有七个图标：图像、伴音、频道、设置、输入、应用和支持
3. 按 ▲ 或 ▼ 按钮选择其中一个图标。
4. 按确认 按钮访问图标的子项目。
5. 按 ▲ 或 ▼ 按钮选择图标的子菜单。
6. 按 ◀ 或 ▶ 按钮减少或增加某一项的值。根据所选菜单的不同，调节屏幕显示项也会不同。
7. 按确认 按钮完成配置。按退出按钮，退出该菜单。



帮助图标





■ 即插即用功能

电视机第一次打开时，会先后自动出现几个需要用户设置的基本设定。可以进行以下设置。

1. 按遥控器上的电源  按钮。
 - 也可使用电视机上的电源  按钮。
 - 屏幕上出现 即插即用 如右图。
2. 按下确认  按钮。按  或  按钮选择语言，然后按确认  按钮。
3. 按  或  按钮选择商场展示或家庭使用，然后按确认  按钮。
 - 我们建议将电视机设置为家庭使用模式，以便在家庭使用环境中获得最佳效果。
 - 商场展示模式仅适用于零售环境。
 - 如果电视机意外设置为商场展示模式，而您想返回到家庭使用模式，请按声音按钮，然后按住前面板上的项目按钮，持续 5 秒钟。
4. 按下确认  按钮。按  或  按钮选择合适的地区。按确认  按钮确认您的选择。
5. 频道搜索将自动开始并结束。
 - 可随时按确认  按钮来中断记忆过程。
 - 存储所有可用的频道后，将出现时钟设置项目。
6. 按下确认  按钮。
 - 按  或  按钮可选择月、日期、年、小时、分钟。
 - 按  或  按钮进行设置月、日期、年、小时、分钟。
 - 您还可以通过按遥控器上的数字按钮来设置月、日期、年、小时和分钟。
7. 连接方法可设置以提供最佳高清画面。确认连接方法后，按下确认  按钮。
8. 按确认按钮。屏幕将显示信息：请欣赏电视。



如果您想重置该功能...

1. 按下项目按钮显示项目。按  或  按钮选择设置，然后按确认  按钮。
2. 再次按确认  按钮，选择即插即用。
3. 输入 4 位密码。新电视机的默认密码为“0-0-0-0”。
 - 如果您要更改密码，可以使用更改密码功能。(请参阅第 21 页)
 - 仅在电视模式下即插即用功能才可用。



频道项目

□ 地区

您可以更改所需地区。



□ 自动选台

您可搜索可用的频率范围 (频道数量取决于您所在的地区)。自动分配的节目号不一定与实际或所需的节目号相对应。

如果某个频道已用童锁功能锁定, 将出现密码输入窗口。

如果您想停止自动选台, 按下确认  按钮。



将显示“您原意放弃自动搜索选择吗?”消息。



按  或  按钮选择“是”, 然后按确认  按钮。

□ 手动选台





手动扫描频道并存储在电视内存中。

如果某个频道已用童锁功能锁定, 将出现密码输入窗口。

● 节目: 为频道指定的台号按  或  按钮, 直到找到正确的数字。通过按数字按钮 (0~9) 可以直接选择频道。



● 彩色制式 → 自动 / PAL / SECAM / NTSC4.43 / NTSC 3.58; 按  或  按钮, 选择所需的彩色制式。

● 伴音制式 → BG / DK / I / M; 按  或  按钮, 选择所需的伴音标准。

● 频道 (当您知道要存储的频道号时): 按  或  按钮, 选择 C(无线频道)或 Z(有线频道)。按  按钮, 然后按  或  按钮选择所需的号码。

通过按数字按钮 (0~9) 可以直接选择频道。

如果伴音异常或没有伴音, 重新选择需要的伴音标准。

● 搜索 (当您不知道频道号时): 按  或  按钮开始搜索。调谐器会扫描频率范围, 直到电视屏幕接收到第一个频道或者您选定的频道为止。

● 存储 (当您存储频道及相关的台号时): 通过按确认  按钮设置确定。

频道模式

– P (节目模式): 调节完成后, 您所在地区内的电视台将被指定一个从 P00 至 P99 的位置编号。

– C (无线频道模式): 在此模式中, 可以通过输入每个无线电视台的指定编号选择频道。



– Z (有线频道模式): 在此模式中, 可以通过输入每个有线频道的指定编号选择频道。

□ 频道列表

有关频道列表的详细使用步骤, 请参阅“管理频道”的说明。(请参阅第 12~13 页)

 按遥控器上的频道列表按钮即可选择这些选项。

□ 频道模式

按  频道  按钮时, 将在选定的频道列表中转换各频道。

■ 添加频道

在已经记忆的频道列表中转换各频道。



■ 喜爱的频道

在收藏的频道列表中转换各频道。

□ 微调

如果接收画面清晰, 则您无需对频道进行微调, 因为这是在搜索和存储操作中自动进行的。如果信号较弱或失真, 则您可能需要手动对频道进行微调。

经过微调的频道保存后, 在频道标志上的频道号右侧用星号“*”标记。

要复位微调, 按  或  按钮选择复位, 然后按确认  按钮。

只有电视频道才可进行微调。

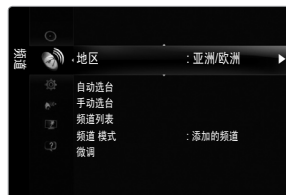

管理频道

通过频道列表选项，您可以添加 / 删除或设置喜爱的频道。

全部的频道

显示当前所有可用频道。

添加的频道

显示所有添加的频道。





喜爱的频道

显示所有喜爱的频道。

 要选择您已设置的喜爱的频道，按遥控器上的喜爱频道按钮。

定时器记录

显示当前所有预定的节目。

 按  /  按钮在全部的频道、添加的频道、喜爱的频道菜单中选择一个频道，按确认  按钮。这样您就可以观看选定的频道。



 使用频道列表的颜色按钮。

— 绿色(缩放): 放大或缩小频道编号。

— 黄色(选择): 选择多个频道。

 您可同时对多个频道执行添加/删除、添加至喜爱的频道/从喜爱的频道中删除或锁定/解锁功能。

 选择所需频道并按黄色按钮同时设置所有已选频道。

  标志出现在所选频道的左侧。

— 工具: 显示删除 (或添加)、添加为喜爱的频道 (或从喜爱的频道中删除)、锁定 (或解锁)、定时收看、编辑频道名称、变更台号、选择全部、取消全部选择或自动选台菜单。(选项菜单可能根据具体情况而有所不同。)

 频道状态显示图标。

	通过按黄色按钮选择的频道。		设定为喜爱频道的频道。
	预定的节目。		锁定的频道。



频道列表选项菜单 (在全部的频道/添加的频道/喜爱的频道中)

 按工具按钮使用选项菜单。

 根据频道状态的不同选项菜单可能有所不同。

添加/删除

您可以通过删除或添加频道来显示您想要的频道。

 所有已删除的频道均会在全部的频道菜单中显示。

 频道显示为灰色，表示该频道已被删除。



 添加菜单仅出现在已删除频道上。

 您还可以用同样的方法删除添加的频道或喜爱的频道菜单中的频道。

添加为喜爱的频道/从喜爱的频道中删除

您可以将经常观看的频道设置为喜爱的频道。

 按工具按钮，显示工具菜单。您还可以设置添加或删除喜爱的频道，操作时选择工具 → 添加为喜爱的频道 (或从喜爱的频道中删除)。

 将显示  标志并且该频道将被设置为喜爱的频道。

 所有喜爱的频道均会在喜爱的频道菜单中显示。



锁定/解锁

您可以把频道锁定，锁定后不能选择和收看该频道。

 此功能仅在频道童锁设置为开时可用。(请参阅第21页)

 将显示输入密码画面。输入4位密码。

 新电视机的默认密码为“0-0-0-0”。您可以选择菜单中的更改密码来修改密码。

 将显示  标志，并且该频道将被锁定。



■ 定时器记录

如果您预定了想要收看的节目，即使您正在收看另外一个频道，频道也会自动切换到频道列表中的预定频道。要预定节目，首先设定当前时间。（请参阅第22页）

- 仅可预定记忆的频道。
- 您可以直接按遥控器上的数字按钮设置频道、日期和开始时间。
- 预定的节目将会在定时器记录菜单中显示。

■ 编辑频道名称

频道可以加上标记以便选择时显示名称。

■ 变更台号

此操作可以改变存储频道的台号。使用自动选台后,可能需要使用此操作。

■ 选择全部 / 取消全部选择

- 选择全部: 您可以选择频道列表中的全部频道。
- 取消全部选择: 您可以全部取消频道列表中所有已选择的频道。
- 当有已选频道时您只能选择取消全部选择。

■ 自动选台

- 关于设置选项的更多详细信息，请参阅第11页。
- 如果使用频道童锁功能锁定频道，将会出现密码输入窗口。

频道列表选项菜单 (定时器记录中)

您可对预定节目进行查看,更改或删除。

- 按工具按钮，使用选项菜单。

■ 修改预定

选择以改变预定观看的节目。

■ 取消定时

选择以取消预定观看的节目。

■ 预定信息

选择以查看预定观看的节目。
(您还可以更改预定信息。)

■ 选择全部

全选或取消选择所有预定的节目。



配置图像菜单

□ 模式

您可以选择最符合您观看要求的图像类型。

☑ 按工具按钮显示工具项目。您还可选择工具→图像模式设置图像模式。

■ 动态

选择在明亮的房间中进行高清晰显示的图像。

■ 标准

选择在正常环境中进行最佳显示的图像。

■ 自然

选择具有最佳的，看上去舒适的显示的画面。

■ 电影

选择在黑暗的房间中进行舒适显示的图像。

□ 背光/对比度/亮度/清晰度/色度/色调

您的电视机有几项可供您控制图像质量的设置。

■ 背光

可通过调节 LCD 背光亮度来调节屏幕亮度。

■ 对比度

调整对象和背景之间的亮度和暗度。

■ 亮度

调整整个屏幕的亮度。

■ 清晰度

将对象轮廓调整为更加锐化或钝化。

■ 色度

调整颜色，使颜色更亮或更暗。

■ 色调

调整对象的颜色、使对象更红或更绿、从而使其外观更加自然。

☑ 在 PAL 系统的电视、AV1 和 AV2 模式下，无法使用色调功能。

☑ 调整后的值将根据所选的图像效果进行存储。

☑ 在 PC 模式下，只能调整背光，对比度和亮度。

☑ 选择图像复位可以恢复图像设置的出厂默认值。

☑ 降低显示屏亮度能显著降低电视机在使用过程中的能耗，也能为您降低电视机的运行成本。



□ 高级设置

与之前的机型相比，三星新款电视机可进行更为精确的图像设置。

- 图像模式设置为电影或标准时，可以选择高级设置。
- 在PC模式的高级设置中，您仅可调整动态对比度、伽玛和白平衡。



■ 黑色色调 → 关闭/暗色/较暗/最暗

可在屏幕上直接选择黑色等级来调整屏幕深度。

■ 动态对比度 → 关闭/低/中/高

可对屏幕对比度加以调整，以获得最佳对比度。

■ 伽玛

可调整图像的中级亮度。

■ 色彩空间

色彩空间是一个由红，绿和蓝三色组成的色彩矩阵。您可选择自己最喜爱的色彩空间以体验最自然的色彩。

- 自动：自动色彩空间将根据节目源自动将画面调整到最自然的色温。
- 原始：自然色彩空间可提供更深沉、丰富的色温。
- 个人设定：通过此功能您可根据个人偏好调整色彩范围。

- 更改调整值将刷新调整的屏幕。
- 可调节和存储已连接到电视机输入端口的所有外部设备的设置。

— 色度：红色，绿色，蓝色，黄色，青色或紫红色。

- 当色彩空间设置为个人设定时，色度可用。

在色度中，您可调整色彩范围。

要重置调节后的色彩范围，可选择复位。

— 红色：调节选定色彩的红色饱和度水平。

— 绿色：调节选定色彩的绿色饱和度水平。

— 蓝色：调节选定色彩的蓝色饱和度水平。

— 复位：重设色彩空间的默认值。

■ 白平衡

可对色温加以调整，以获得更为自然的图像色彩。

- 红截止：调节暗画面红色敏感度。
- 绿截止：调节暗画面绿色敏感度。
- 蓝截止：调节暗画面蓝色敏感度。
- 红色增益：调节亮画面红色敏感度。
- 绿色增益：调节亮画面绿色敏感度。
- 蓝色增益：调节亮画面蓝色敏感度。
- 复位：先前调整过的白平衡将复位为出厂默认值。

■ 肤色

您可以增强图像中的粉(红)色调。

- 更改调整值将刷新调整的屏幕。

■ 边缘增强 → 关闭/开启

可以突出对象的边缘。

□ 图像选项

在 PC 模式下，只可更改图像选项下的色温和尺寸项。

■ 色温 → 冷/正常/暖1/暖2/暖3

图像模式设置为电影时，才能选择暖1、暖2和暖3。

■ 尺寸

您有时可能会想更改屏幕上的图像大小。本电视机提供多种画面大小选项，可完美播放各种特定视频输入。您的有线电视盒/卫星接收器可能也有各自的画面大小设置。尽管有多种选项可供选择，但一般情况下，应尽量使用 16:9 的模式观看电视。

按下工具按钮显示工具菜单。您还可以通过图像尺寸来设置。

如要以其他模式观看，可重复按遥控器上的放大按钮更改画面大小。

- 16:9: 将图像尺寸调整为 16:9, 这种尺寸适用于 DVD 或宽广播。
- 宽度放大: 将图像的尺寸放大超过 4:3。
- 放大: 垂直放大 16:9 宽屏幕以适合屏幕尺寸。
- 4:3: 这是视频电影或正常广播所使用的默认设置。
- 全屏显示: 当输入 HDMI(720p、1080i 或 1080p) 或者分量输入(1080i 或 1080p) 信号时使用此功能可查看完整图像，不会被截断。
 - 根据输入源的不同，画面大小的选项也会有差别。
 - 根据所选模式的不同，可用项也会不同。
 - 在 PC 模式下，只能调整 16:9 和 4:3 模式。
 - 如果在装置上观看静态图像超过两个小时，可能会出现暂时的残影现象。
 - 宽度放大: 按 **▶** 或确认按钮选择，然后按确认 **↵** 按钮。然后使用 **▲** 或 **▼** 按钮设置屏幕的上/下位置。然后按确认 **↵** 按钮。
 - 放大: 按 **▶** 按钮选择，然后按确认 **↵** 按钮。使用 **▲** 或 **▼** 按钮上/下移动画面。然后按确认 **↵** 按钮。按 **▶** 按钮选择尺寸，然后按确认 **↵** 按钮。使用 **▲** 或 **▼** 按钮放大或缩小画面的垂直大小。然后按确认 **↵** 按钮。
 - 在 HDMI (1080i / 1080p) 或分量输入模式下选择全屏显示后: 按 **◀** 或 **▶** 按钮选择位置。使用 **▲**、**▼**、**◀** 或 **▶** 按钮移动画面。
 - 复位: 按 **◀** 或 **▶** 按钮选择复位，然后按确认 **↵** 按钮。您可以将设置初始化。
 - 如果您在输入源为 HDMI 720p 时使用全屏显示功能, 则和使用全屏显示功能时一样，屏幕顶部、底部、左侧和右侧将各去掉 1 行，但是位置调整不可使用。
 - 如果在画中画中设置了双屏幕 (**■**, **■**) 模式，则无法设置画面大小。

■ 数字降噪 → 关闭/低/中/高/自动

如果电视接收到的信号较弱, 您可激活此功能来帮助减少任何静电和屏幕上出现的重影。

信号弱时，请选择此选项, 直到屏幕显示最佳图像。

■ HDMI 黑色等级 → 正常 / 低

可在屏幕上直接选择黑色等级来调整屏幕深度。

此功能仅在 HDMI 外部连接 RGB 信号输入时才可使用。

■ 电影模式 → 关闭 / 自动1 / 自动2

可将电视机设置为自动检测和处理各种视频源的电影信号并调节画面大小以实现最佳显示效果。

电视、分量输入 (480i / 1080i) 和 HDMI (1080i) 都支持电影模式。

- 关闭: 电影模式功能。
- 自动1: 观看电影时，自动调节到最佳画面质量。
- 自动2: 观看电影时，自动优化屏幕上的视频文本（不包括隐藏式字幕）。



■ 100Hz Motion Plus → 关闭 / 清晰 / 标准 / 平滑 / 个人设定 / 演示

消除动态场景中的拖影现象，提供更为清晰的画面。

启用100Hz Motion Plus时，屏幕上可能会出现噪点。如发生此情形，可将 100Hz Motion Plus 设置为关闭。

- 关闭: 关闭 100Hz Motion Plus。
- 清晰: 将 100Hz Motion Plus设置为最小值。
- 标准: 将 100Hz Motion Plus设置为中间值。
- 平滑: 将 100Hz Motion Plus设置为最大值。
- 个人设定: 根据个人喜好调节模糊度和抖动度的降低水平。
 - 模糊减少: 调节视频源的模糊度降低水平。
 - 颤动减少: 播放电影时，调节视频源的抖动度降低水平。
 - 复位: 重置自定义设置。
- 演示: 显示100Hz Motion Plus开启和关闭两种模式之间的差别。

■ 仅蓝色模式 → 关闭/开启

此功能仅针对 AV 设备测试专家。此功能可将红色和绿色信号从视频信号中删除、仅显示蓝色信号、从而产生蓝滤镜效果、以便调整视频设备(如 DVD 播放器，家庭影院等)的色彩和色调。通过此功能,您可以使用红/绿/蓝/青/紫/黄色彩条形图、将色调和色彩调整至与每台视频设备的信号电平相适应的优先值、而无需使用另外的蓝滤镜。

图像模式设置为电影或标准时，仅蓝色模式可用。

□ 图像复位 → 复位图象模式 / 取消

将所有画面设置复位为默认值。

复位图像模式: 当前图像设置值将恢复为默认设置。

■ 观看画中画

可利用画中画功能同时观看电视和一个外部视频。本产品内置的调谐器不支持同一模式中的画中画功能。请查看下方的“画中画设置”，了解详细信息。

按工具按钮显示工具项目。您还可选择工具 → 画中画,调整画中画的相关设置。

如果您选择画中画伴音，请参阅“伴音菜单”中的说明。（请参阅第19~20页）

画中画设置

主画面	副画面
分量输入1、分量输入2	
HDMI1、HDMI2、HDMI3/DVI、HDMI4	电视、AV1、AV2
PC	

如果在画中画模式下观看时关闭了电视，重新开启电视后画中画窗口将会消失。

将主屏幕用于播放游戏或卡拉OK画面时，您可能会发现画中画窗口中的图像有点不自然。



□ 画中画 → 开启/关闭

您可以激活或取消画中画功能。

□ 尺寸 → / / /

可选择副画面的尺寸。



□ 节目源

您可以选择副画面的类型。

副画面可设置为电视、AV1、AV2

□ 画面位置 → / / /

您可以选择副画面的位置。

在双画面 ( / ) 模式中，您不能设置屏幕的位置。

□ 频道

可选择电视的频道

节目源设置为电视时，可选择频道。



■ 将电视机作为计算机 (PC) 显示器使用

电脑的 Windows 显示设置一般如右所示。

视 Windows 的具体版本和视频卡的不同, 每个人的实际 PC 屏幕显示可能不同。即使实际屏幕看起来有所不同, 相同的基本设置信息几乎可应用于所有情况。(如这里介绍的设置方法对您的电脑不适用, 请与您的电脑制造商或者三星经销商联系。)

1. 首先,单击 Windows 开始项目上的 控制面板。
2. 出现控制面板窗口时, 单击外观和主题, 然后出现一个显示对话框。
3. 出现控制面板窗口时, 单击显示,然后出现一个显示对话框。
4. 找到显示对话框上的设置选项卡。
 - 正确的尺寸设置应为(分辨率) - 最优: 1920 X 1080 像素
 - 如果您的显示设置对话框还有场频选项, 正确的数值为 60 或 60Hz。否则, 只需单击确定,退出对话框。

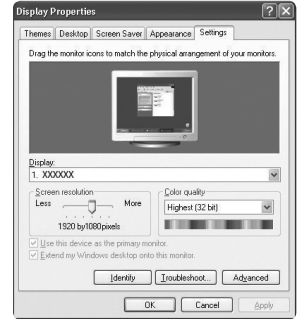

显示模式

如果系统信号为标准信号模式, 将自动调整屏幕。如果系统信号不是标准信号模式, 请参阅您显卡的《用户指南》来调整模式, 否则可能没有视频。对于下一页所列出的显示模式, 已在制造时对屏幕图像进行了优化。

■ D-Sub 和 HDMI/DVI 输入

模式	分辨率	行频 (KHz)	场频 (Hz)	像素时钟频率 (MHz)	同步极性(水平/垂直)
IBM	640 x 350	31.469	70.086	25.175	+/-
	720 x 400	31.469	70.087	28.322	-/+
MAC	640 x 480	35.000	66.667	30.240	-/-
	832 x 624	49.726	74.551	57.284	-/-
	1152 x 870	68.681	75.062	100.000	-/-
VESA CVT	720 x 576	35.910	59.950	32.750	-/+
	1152 x 864	53.783	59.959	81.750	-/+
	1280 x 720	44.772	59.855	74.500	-/+
	1280 x 720	56.456	74.777	95.750	-/+
VESA CVT	1280 x 960	75.231	74.857	130.000	-/+
	1280 x 960	75.231	74.857	130.000	-/+
VESA DMT	640 x 480	31.469	59.940	25.175	-/-
	640 x 480	37.861	72.809	31.500	-/-
	640 x 480	37.500	75.000	31.500	-/-
	800 x 600	37.879	60.317	40.000	+/+
	800 x 600	48.077	72.188	50.000	+/+
	800 x 600	46.875	75.000	49.500	+/+
	1024 x 768	48.363	60.004	65.000	-/-
	1024 x 768	56.476	70.069	75.000	-/-
	1024 x 768	60.023	75.029	78.750	+/+
	1152 x 864	67.500	75.000	108.000	+/+
	1280 x 1024	63.981	60.020	108.000	+/+
	1280 x 1024	79.976	75.025	135.000	+/+
	1280 x 800	49.702	59.810	83.500	-/+
	1280 x 800	62.795	74.934	106.500	-/+
	1280 x 960	60.000	60.000	108.000	+/+
1360 x 768	47.712	60.015	85.500	+/+	
1440 x 900	55.935	59.887	106.500	-/+	
1440 x 900	70.635	74.984	136.750	-/+	
1680 x 1050	65.290	59.954	146.250	-/+	
VESA GTF	1280 x 720	52.500	70.000	89.040	-/+
	1280 x 1024	74.620	70.000	128.943	-/-
VESA DMT / DTV CEA	1920 x 1080p	67.500	60.000	148.500	+/+

- 使用HDMI/DVI时, 必须连接HDMI3(DVI)接口。
- 不支持隔行模式。
- 如果选择非标准的视频格式, 则电视机可能出现异常操作。
- 支持独立模式和复合模式。不支持 SOG。
- 如果 VGA 线缆过长或质量过差, 图像在高分辨率模式下会出现噪声 (1920x1080)。

■ 将电视机设置为更适合计算机(PC)显示器使用

预设: 按节目源按钮选择PC模式。

□ 自动调整

自动调整使电视机的PC屏幕可以根据输入的PC视频信号进行自动调节。微调、粗调和位置的值是自动调节的。

此功能在DVI/HDMI模式中不可操作。

□ 屏幕

■ 粗调/微调

调整图像质量的目的是为了消除或减少图像噪声。如果微调后仍无法消除噪声、则尽可能进行频率调整(粗调)、然后再进行微调。在噪声减少以后,请重新调整图像,使之与屏幕中心对齐。

■ PC位置

如果PC屏幕位置与电视屏幕不合适,请进行调整。

按▲或▼按钮调整垂直位置。按◀或▶按钮调整水平位置。

■ 图像复位

您可以将所有图像设置替换为出厂默认值。



伴音

■ 更改伴音设置

□ 模式 → 标准 / 音乐 / 电影 / 清晰语音 / 个人设定

- 标准: 用于获得电视机的标准出厂设置。
- 音乐: 用于观看音乐视频或音乐会。
- 电影: 用于观看电影。
- 清晰语音: 用于观看以对话为主的节目。
- 个人设定: 用于调出您的个人设置

□ 均衡器

您的电视机有几项可供控制伴音质量的设置。

- 模式: 从预定义的设置中选择伴音模式。
- 左/右伴音平衡调整: 调整左/右扬声器的伴音平衡。
- 100Hz / 300Hz / 1KHz / 3KHz / 10KHz (带宽调整): 调整不同带宽频率的级别。
- 复位: 将均衡器设置复位为默认值。

□ SRS TruSurround HD → 关闭 / 开启

SRS TruSurround HD 是一种专利 SRS 技术,可解决通过两个扬声器播放 5.1 多声道内容的问题。TruSurround 通过任意双扬声器回放系统(包括内部的电视扬声器)使您可以体验强有力的虚拟环绕音响。它与所有多声道格式完全兼容。

您可通过按遥控器上的SRS按钮来设置这些选择。



□ 伴音自动控制 → 关闭/开启

每个电视台都有自己的信号条件，如果每次更改频道都要调整音量，那就很麻烦。使用此功能，您可以自动调整所需频道的音量，在调制信号强时，降低伴音输出，而在调制信号弱时，提高伴音输出。

□ 选择扬声器

当将它连接到家庭影院观看电视时，请关闭电视的扬声器，以便可以享受家庭影院（外置）扬声器的声音。

- 外部扬声器: 当选择扬声器设置为外部扬声器时，音量和静音按钮将不起作用。
- 电视扬声器: 用于启用内置电视扬声器。
 - 当选择扬声器设置为外部扬声器时，音量和静音按钮将不起作用。
 - 如果您在选择扬声器项目中选择外部扬声器时则声音设置将被限制。

	电视内置扬声器	音频输出(左/右输出)至声音系统
	RF / AV / 分量输入 / PC / HDMI	RF / AV / 分量输入 / PC / HDMI
电视扬声器	扬声器输出	伴音输出
外部扬声器	静音	伴音输出

□ 伴音选择 → 主画面 / 副画面

画中画功能启动时、您可以听到副画面（画中画）的伴音。

- 画中画设置为开启时，可选择此选项。
- 按工具按钮，显示工具菜单。您也可通过选择工具→画中画→伴音选择来设置副画面的音效。

□ 伴音复位 → 复位所有 / 伴音模式复位 / 取消

您可以将伴音设置恢复为出厂默认值。

- 伴音模式复位: 当前伴音设置值将恢复为默认设置。



选择伴音模式

按立体声切换按钮后，屏幕上将显示当前的声音模式。

	音频类型	双语 1 / 2	默认
A2 立体声	单声道	单声道	自动更改
	立体声	立体声 → 单声道	
	双语	双语 1 → 双语 2	双语 1
NICAM 立体声	单声道	单声道	自动更改
	立体声	单声道 → 立体声	
	双语	<div style="display: flex; align-items: center; justify-content: center;"> ↶ 单声道 → 双语 1 ↷ </div> <div style="display: flex; align-items: center; justify-content: center;"> ↶ 双语 2 ↷ </div>	双语 1

- 如果立体声信号较弱，而且发生自动切换，请切换到单声道模式。
- 本功能只在立体声模式下可以切换。单声道模式不支持此功能。
- 此功能在电视模式中可用。

配置设置项目

□ 语言

您可设置菜单语言。

□ 时间

有关设置选项的详细步骤，请参阅“设置时间”中的说明。（请参阅第22~23页）

□ 游戏模式 → 关闭/开启

连接 PlayStation™ 或 Xbox™ 等游戏控制台时，您可以选择游戏模式，享受更真实的游戏体验。

- 游戏模式限制（注意）
 - 如要断开游戏控制台并连接其他外部设备，需在设置菜单中将游戏模式设置为关闭。
 - 在游戏模式下显示电视菜单时，画面会轻微摇晃。
- 游戏模式在常规电视和 PC 模式下不可用。
打开画中画时，不能使用游戏模式功能
- 如果外部设备连接到电视时，画面质量很差，请检查游戏模式是否设置为开启。
- 如果游戏模式设置为开启：
 - 图像模式自动变成标准，用户无法更改。
 - 声音模式自动变成个人设定，用户无法更改。但可以使用均衡器调节声音。
- 声音复位功能将被激活。设置均衡器后，选择复位功能可将均衡器设置复位为出厂默认值。



□ BD Wise → 关闭 / 开启

为支持 BD Wise 的三星 DVD，蓝光和家庭影院产品提供最佳的图像质量。将这些产品连接到此三星电视上使用时，您可以欣赏到更为丰富的画面。

- 用 HDMI 缆线连接支持 BD Wise 的三星产品。
- BD Wise 在 HDMI 模式下可用。
- 当 BD Wise 设置为开启时，图像模式将自动更改为最佳分辨率。

□ 频道童锁 → 关闭/开启

该功能可关闭视频和音频，防止未经授权的用户例如儿童观看不适宜的节目。

- 设置屏幕出现前，先出现密码输入屏幕。输入 4 位密码。
- 新电视机的默认密码为 0-0-0-0。您可以选择菜单中的改变密码来修改密码。
- 您可以锁定频道列表中的一些频道。(请参阅第 12 页)
- 频道童锁只在电视模式下可用。

□ 更改密码

您可以修改对电视进行设置时所需的个人 ID 号码。

- 设置菜单出现前，先出现密码输入菜单。输入 4 位密码。
- 新电视机的默认密码为 0-0-0-0。
- 如果您忘记了密码，请按如下顺序按下遥控器按钮，将密码复位为 0-0-0-0: 电源(关闭)，静音 → 8 → 2 → 4 → 电源(开启)。

□ 开关机旋律 → 关闭 / 低 / 中 / 高

可设置电视机开机或关机时的音乐旋律。

不播放关机旋律

- 按下静音按钮后，电视将不会播放关机旋律。
- 将音量按钮调到最小后，电视将不会播放关机旋律。
- 设置睡眠定时器将电视关闭时。

□ 省电 → 关闭 / 低 / 中 / 高 / 自动

本功能用于调节电视亮度以减少能耗。夜间看电视时，可将省电模式选项设置为高，以缓解眼部疲劳并减少能耗。

按工具按钮显示工具项目。您还可选择工具 → 省电设置省电选项。

□ 画中画

有关设置选项的详细步骤，请参阅第17页。

■ 时间设置

□ 时钟设定

为使用电视机的各种定时功能，您需要先设置时钟。

每次按显示按钮时，都会显示当前时间。

如果电源线连接断开，您必须重新设置时钟。

■ 时钟设定

您可手动设置当前时间。

您还可以通过按遥控器上的数字按钮来设置日期、月、年、小时、分钟。

□ 睡眠定时器

预设时间过后，睡眠定时器将自动关闭电视机。(30分钟、60分钟、90分钟、120分钟、150分钟和180分钟)

按工具按钮显示工具项目。您还可选择工具 → 睡眠定时器，设置睡眠定时器。

选择关闭可取消睡眠定时器功能。

□ 定时器 1 / 定时器 2 / 定时器 3

您可以设置三个不同定时器的开启和关闭。

您必须先设置时钟。

■ 开机定时器

选择小时，分钟以及禁用/启用。

(要以您满意的设置来激活定时器，请按确认键。)

■ 关机定时器

选择小时，分钟以及禁用/启用。

(要以您满意的设置来激活定时器，请按确认键。)

■ 音量

选择所需的音量。

■ 节目源 → 电视/USB

电视自动开机时，您可以选择电视或 USB 设备的内容进行播放。选择电视或 USB。

(确保 USB 设备已连接到您的电视。)

当 USB 中只有一个相片文件时，将不会播放幻灯片。

■ 频道 (节目源设置为电视时)

选择所需的频道。



- 资源（节目源设置为 USB）
电视自动开机时，您可以选择 USB 设备中包含待播放音乐或相片文件的文件夹。
 如果文件夹名称太长，该文件夹将无法选择。
- 重复
选择一次、每天、周一~周五、周一~周六、周六~周日或手动。
 手动时，请按 **▶** 按钮选择星期日期。然后按确认 **⏏** 按钮，此时，屏幕上将显示 **✓** 标记。
 您可以按遥控器上的数字按钮设置小时、分钟和频道。
 自动关机
将定时器设置为开启时，如果电视定时开机后 3 小时内无任何控制操作，电视将最终关机。此功能仅在定时器模式为开启时可用，可以防止电视因开机时间过长而导致过热。

输入 / 支持

输入项目

□ 节目源

用于选择电视或其他外部输入源，如 DVD 蓝光播放器或连接到电视的有线电视盒 / 卫星接收器（机顶盒）等。用于选择您想要的输入源。

- 通过按遥控器上的节目源按钮，可以切换外部节目源。通过按遥控器上的电视、数字（0~9）或频道 **▲** / **▼** 按钮可选择电视模式。

- 节目源包括：电视、AV1、AV2、分量输入1、分量输入2、PC、HDMI1、HDMI2、HDMI3、HDMI4。

- 您只能选择连接到电视的外部设备。在来源列表中，所连接的输入源将会突出显示并排列在列表顶部。未连接的输入源将排列在列表底部。
- 如果将 USB 设备连接到 USB 插孔，将显示连接到便携设备。
- 使用遥控器上的彩色按钮操作节目源列表
 - 红色 (刷新): 刷新连接的外部设备。如果您的输入源已开启且已连接，但未出现在列表中，请按此按钮。
 - **⏏** (工具): 显示名称编辑和信息菜单。



□ 名称编辑

- 录像机 / DVD / 有线机顶盒 / 卫星机顶盒 / PVR机顶盒 / AV 接收器 / 游戏机 / 摄像机 / PC / DVI / DVI PC / 电视 / 网络电视 / 蓝光 / 高清DVD / DMA

您可以为连接到输入插孔的设备命名，以便选择输入源。

- 当分辨率为 1920 x 1080@60Hz 的 PC 连接到 HDMI3(DVI) 端口时，您应当在输入模式的名称编辑中将 HDMI3 / DVI 名称设置为 PC。

■ 支持项目

□ 自诊断

■ 图片测试

如果您认为图像有问题，请执行图像测试。检查屏幕的图片显示，确认问题是否依然存在。

- 是：如果测试图像未出现或测试图像中有噪点，请选择是。此时可能是电视的问题，您可以联系三星呼叫中心寻求帮助。

- 否：如果测试图像正确显示，请选择否。此时可能是外部设备的问题，请检查您的连接。如果问题依然存在，请参阅外部设备的用户手册。

■ 声音测试

如果您认为声音有问题，请执行声音测试。您可通过电视播放内置音乐旋律来检查声音。

- 如果电视扬声器未发出声音，请确保将伴音菜单中的选择扬声器设置为电视扬声器，然后再执行声音测试。

- 即使将选择扬声器设置为外部扬声器或按了静音按钮静音，也可在测试中听到音乐旋律。

- 是：如果在伴音测试中只能听到一个扬声器发出声音或听不到任何声音，请选择是。此时可能是电视的问题，您可以联系三星呼叫中心寻求帮助。

- 否：如果两个扬声器都能发出声音，请选择否。此时可能是外部设备的问题，请检查您的连接。如果问题依然存在，请参阅外部设备的用户手册。



□ 软件升级

将来三星公司可能会提供电视软件程序的升级服务。用户可以通过连接到互联网的电视进行升级，或者从 samsung.com 将新软件程序下载到 USB 存储设备进行升级。

- 当前版本是电视中已安装的软件。

- 版本改变为 (备份) 表示将被替换的先前版本。

- 软件表示为 ‘年/月/日_版本’。日期越近，软件版本越新。我们建议您安装最新版本。

■ 从USB下载

从 samsung.com 将软件升级程序下载到 USB 驱动器后，将其插入到电视中。执行升级期间，注意不要断开电源或拔下 USB 驱动器。完成软件升级后，电视将自动关机再开机。升级完成后，请检查软件版本（新版本的数字大于旧版本）。软件升级后，您过去对视频和音频进行的设置将恢复为默认（出厂）设置。我们建议您记录以前的设置，以便能在升级后轻松地重置为以前的状态。

■ 替代软件 (备份)

如果新软件程序有问题且影响操作，您可以将软件更改为先前版本。

- 更改软件后，此处将显示现有软件。

- 您可以通过改变软件版本将当前软件变更为替代软件。

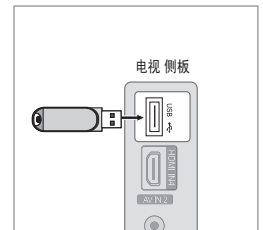

□ HD 连接指南

















此菜单将显示提供高清电视最佳质量的连接方法。将外部设备连接到电视时，请参阅此信息。

□ 联系 Samsung

当电视无法正常工作或想升级软件时，请查看此信息。您可以看到有关呼叫中心、产品和软件文件下载方法的信息。



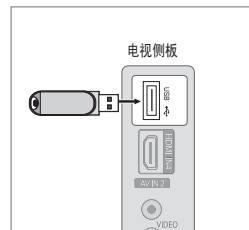

MEDIA PLAY (USB)

连接 USB 设备

1. 按遥控器或前面板上的电源按钮可打开电视机。
2. 将包含 JPEG 和MP3 文件的 USB 设备连接到电视机侧面USB 插孔。
3. 出现应用程序选择屏幕时，按确认  按钮选择 Media Play (USB)。
 -  不支持MTP（媒体传输协议）。
 -  文件系统仅支持 FAT16, FAT32 和 NTFS。
 -  某些类型的USB数码相机和音频设备可能与本电视机不兼容。
 -  Media Play 只支持 USB 存储类设备（MSC）。MSC 是存储类的大容量传输设备。Thumb 驱动器和闪存卡阅读器都属于MSC（不支持 USB HDD 和 HUB）。
 -  请直接连接到电视机的 USB 端口。如果使用单独的电缆连接，可能会存在 USB 兼容性问题。仅支持MP 3 和 JPEG 文件格式。
 -  将设备连接到电视机前，请备份文件以防止数据损坏或丢失。对于任何数据文件的损坏或数据丢失，三星公司概不负责。
 -  将 USB 硬盘驱动器连接到专用的 USB端口。但是，如果所连接的设备功率较大，USB可能无法支持该设备。
 -  在进行正在下载时，不要断开 USB 设备的连接。
 -  MSC 支持 MP3 和 JPEG 文件，而 PTP 设备仅支持 JPEG 文件。
 -  图像的分辨率越高，将其显示到屏幕上所需的时间就越长。
 -  可支持的最大 JPEG 分辨率为 15360X8640 像素。
 -  对于不支持或已损坏的文件，屏幕将显示不支持文件格式。
 -  如果排序键被设置为基本选项视图，多达 1000 文件都可以显示在每个文件夹。其他排序键最多可以显示 10000 文件。
 -  不能播放从收费网站下载的受 DRM 保护的MP 3 文件。数字版权保护 (DRM) 技术提供了一种统一全面的管理方式，可支持内容的创建，分发和管理，包括保护内容供应商的版权和利益，防止非法复制内容以及管理帐单和结算单。
 -  加载相片可能需要几秒钟的加载时间，此时屏幕上将会出现加载图标。



在Media Play项目中使用遥控按钮

按钮	操作
▲/▼ / ◀/▶	移动光标并选择项目。
	选择当前选定的项目。在幻灯片放映,音乐播放模式下 - 播放时按确认  按钮可暂停播放。 - 暂停播放时按确认  按钮可恢复播放。
	播放或暂停幻灯片或音乐文件。
返回	返回到上一项目。
工具	运行相片、和音乐菜单中的各种功能。
	停止当前幻灯或音乐文件。
◀◀ / ▶▶	向上翻页或向下翻页/文件列表项目。
显示	显示文件信息。
Media.P, 退出	退出Media Play模式。
^ 频道 v, 电视	终止Media Play模式并返回电视模式。

Media Play 功能

此功能允许您观赏和收听USB大容量存储类别(MSC)设备上保存的相片、音乐。

输入Media Play (USB)项目

1. 按下项目按钮。▲或▼按钮选择应用，然后按确认[Enter]按钮。
2. 按▲或▼按钮选择Media Play (USB)，然后按E按钮。
 - ☑ 显示Media Play (USB)项目。
 - ☑ 按遥控器上的Media.P按钮可显示Media Play项目。
 - ☑ 按遥控器上的节目源按钮，查看节目源列表。然后，按▲或▼按钮选择USB设备。
3. 按红色按钮。然后按▲或▼按钮选择相应的USB存储设备（如果通过集线器连接）。按确认[Enter]按钮。
 - ☑ 此功能视连接到电视的USB存储设备而异。
 - ☑ 选定USB设备的名称将显示在屏幕左下角。
4. 按◀或▶按钮选择图标（相片、音乐和设置）然后按确认[Enter]按钮。
 - ☑ 要退出Media Play模式，请按遥控器上的Media.P按钮。

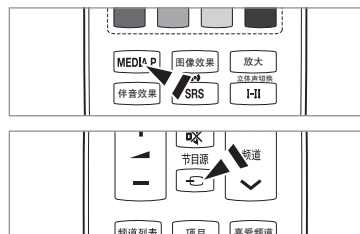

安全移除USB存储设备

您可将设备从电视上安全移除。

1. 在Media Play设置里，或在播放幻灯片演示或音乐文件时按工具按钮。
2. 按▲或▼按钮选择“安全移除”，然后按确认[Enter]按钮。
3. 从电视上移除USB设备。

屏幕显示



使用向上或向下按钮，移至“排序标准列表部分”、“组列表部分”或“文件列表部分”。选择某个部分后，按◀或▶按钮选择一个项目。

- ① 当前排序标准: 此字段显示对文件进行排序的当前标准。按 ◀ 或 ▶ 按钮, 更改对文件进行排序的标准。
- ② 查看组: 显示根据选定的排序标准对文件进行排序的详细分组信息。包含当前选定文件的排序组将会突出显示。
- ③ 当前所选文件: 您可以对选定的文件进行控制。相片或音乐文件将显示为缩略图。
- ④ 当前设备: 显示当前选定的设备名称。按红色按钮, 选择一个设备。
 - 红色 (设备) 按钮: 选择一个连接的设备。
- ⑤ 帮助项
 - 绿色 (收藏星级设置) 按钮: 更改选定相片的收藏星级设置。重复按此按钮直至显示所需的值。
 - 黄色 (选择) 按钮: 从相片列表中选择相片。选定的相片将使用 c 符号标记在左侧。
 - 工具按钮: 显示选项项目。(选项项目根据当前状态而变化。)
- ⑥ 项目选择信息: 显示通过按黄色按钮选择的相片数目。

■ 相片列表排序

您可以使用特定的标准对相片列表中的相片进行排序。

1. 按下 Media.P 按钮。
2. 按 ◀ 或 ▶ 按钮选择相片, 按下确认 [OK] 按钮。
3. 按 ▲ 按钮, 移至排序标准部分。
4. 按 ◀ 或 ▶ 按钮, 选择相片列表。(为基本查看、按时间、色度、文件夹、喜好)
 - 相片将按新选择的排序标准排序。
5. 按 ▼ 按钮, 移至文件列表部分。按 [播放] (播放)/确认 [OK] 按钮开始幻灯片放映中的顺序您选择。
 - 要移动到上一组/下一组, 请按快退 [←] 或 [→] 快进按钮。
 - 相片信息由软件自动设置。从相片文件中提取的颜色信息可能与您的预期有所不同。您可以更改颜色和个人喜好。
 - PTP 不支持文件夹排序模式。



□ 基本查看

显示 USB 存储设备上的文件夹。如果选择了文件夹并按确认 [OK] 按钮, 则仅会显示选定文件夹中包含的相片文件。

根据基本查看进行排序时, 您将无法设置收藏夹文件。

□ 按时间

按时间排序。按照片的日期进行排序。

□ 色度 → 黄色/绿色/蓝色/紫红色/黑色/灰色/无类别

按颜色对相片排序。您可以更改相片颜色信息。

在按颜色对相片排序之前, 应在设置菜单中将使用色彩查看设置为开启

□ 文件夹

按文件夹对相片排序。如果 USB 中有许多文件夹, 则相片文件在每个文件夹中都将按顺序显示。最先显示根文件夹中的相片文件其他文件则按名称的字母顺序显示。

□ 喜好 → ★★★ / ★★ / ★★ / ★★

按偏好星级偏好对相片排序(收藏星级)。您可以更改相片的偏好星级。

更改偏好设置在相片列表中选择所需的相片

然后反复按绿色按钮, 直至出现所需的设置为止。

最高可选择 3 星级。

星级仅作分组之用。例如, 3 星级设置并不比 1 星级设置的优先级高。

■ 相片列表选项项目

1. 按下 Media.P 按钮。
2. 按下 ◀ 或 ▶ 按钮选择相片，然后按 ↻ 按钮。
3. 按 ▼ 按钮，移至文件列表部分。
4. 按 ◀ 或 ▶ 按钮选择所需的相片文件。
 - 按钮选择所需的相片文件。
 - 按 ◀ 或 ▶ 按钮选择所需的相片文件。然后按黄色按钮。
 - 重复以上操作，选择多个相片文件。
 - 选定的相片旁边将显示 ✓ 标记。
5. 按下工具按钮。
 - 选项菜单将随当前状态而变化。

幻灯片放映

通过此菜单项，可对 USB 存储设备内的相片文件进行幻灯片放映。

播放当前组

通过此菜单项，可对当前选定的排序组中的相片文件进行幻灯片放映。

更改群组（当排序标准为色度时）

您可以更改相片文件的色度和布局信息或（文件组的）色彩信息，以将相片移动到其他彩组中。

- 这并没有改变实际颜色的相片。
- 更新当前文件的组信息并将该文件移动到新组中。
- 要更改多个文件的信息，请按黄色按钮选择文件。

取消全部选择（至少选择了一个文件时）

您可以取消所有选择的文件。

- 表示选定了相应文件的 ✓ 标记将隐藏。

信息

显示如下相片文件信息：文件在当前目录中的顺序、文件的名称、大小、分辨率、修改日期和路径。

- 幻灯片放映期间您也可以使用相同的方法查看相片文件的信息。
- 按显示按钮查看详细信息。

安全删除

您可以从电视中安全地删除此设备。



■ 查看相片或进行幻灯片放映

查看相片或幻灯片放映

1. 按 **▼** 按钮选择文件列表部分。
2. 按工具按钮。
3. 按 **▲** 或 **▼** 按钮选择幻灯片放映，然后按幻灯片放映，然后按确认 **☑** 按钮。
 相片列表中的所有文件都将用于幻灯片放映。

幻灯片放映时，文件将从当前显示的文件开始按顺序显示。

幻灯片放映按照相片列表中的顺序演示相片。

如果将背景音乐设置为开启，则在幻灯片放映时可以自动播放音乐文件。

显示相片列表时，按遥控器上的播放 **▶** / 确认 **☑** 按钮开始幻灯片放映。

幻灯片放映控制按钮

按钮	操作
确认 ☑	播放/暂停幻灯片放映。
▶	播放幻灯片放映。
⏸	暂停幻灯片放映。
■	退出幻灯片放映并返回相片列表。
⏮ / ⏭	更改幻灯片的播放速度。
工具	执行相片项目中的各种功能。



播放当前组

1. 按 **▲** 按钮，移至排序标准部分。
2. 按 **◀** 或 **▶** 按钮，在相片列表中选择所需查看的相片。
3. 按 **▼** 按钮，移至组列表部分。
4. 使用 **◀** 和 **▶** 按钮选择一个组。
5. 按 **▶** (播放) 按钮。将开始以幻灯片的方式放映选定组中的文件。

● 或者

1. 选择排序标准，然后在文件列表部分选择所需组中包含的相片。
 按 **◀** 或 **▶** 按钮，移动到上一组/下一组。
2. 按工具按钮。
3. 按 **▲** 或 **▼** 按钮选择播放当前组，然后按确认 **☑** 按钮。
 只有包含选定文件的分类组中的相片才会用于幻灯片放映。



仅对选定文件进行幻灯片放映

1. 按 **▼** 按钮选择文件列表部分。
2. 按 **◀** 或 **▶** 按钮，在相片列表中选择所需查看的相片。
3. 按黄色按钮。
4. 重复以上操作，以便选择多个相片。
 ✓ 标志出现在所选相片的左侧。
 如果只选择了一个文件，则不会执行幻灯片放映。
 要取消选择所有选定的文件，请按工具按钮并选择取消全选。
5. 按 **▶** 播放/确认 **☑** 按钮。
 选定的文件将用于幻灯片放映。

- 如何操作

1. 在相片列表中，按黄色按钮选择所需的文件。
2. 按工具按钮。
3. 按下 ▲ 或 ▼ 按钮选择幻灯片放映，然后按确认  按钮。
 选定的文件将用于幻灯片放映。

■ 幻灯片放映选项项目



1. 在幻灯片放映过程中（或查看相片时），按工具按钮可设置选项。
2. 按 ▲ 或 ▼ 按钮选择所需的选项，然后按确认  按钮。

□ 停止播放幻灯片 / 开始播放幻灯片

您可以停止或开始播放幻灯片。

□ 幻灯片播放速度 → 慢/正常/快

您可以选择幻灯片的播放速度。

- 该功能仅在幻灯片播放过程中使用。
- 在幻灯片播放时，您也可以按  快退或  快进按钮改变幻灯片播放的速度。

□ 幻灯片放映效果

您可设置各种幻灯片放映效果的幻灯片中使用。

- 无 .渐变1,渐变2百叶窗、螺旋、棋盘方格、线形、梯形、擦除、随机
- 该功能仅在幻灯片放映过程中使用。

□ 旋转

您可以旋转保存在USB存储设备上的相片。。

- 当你按下 ◀ 按钮，它由0°旋转270°，180°，90°，和0°。
- 当你按下 ▶ 按钮，它由90°旋转180°，270°，和0°。

□ 放大

您可以放大保存在USB存储设备上的相片。(x1 → x2 → x4)

- 要移动放大的相片图像，请按  按钮，然后按 ▲/▼/◀/▶ 按钮。注意当放大后的图片小于原始屏幕大小时，位置更改功能不起作用。
- 放大后的文件将不会被保存。

□ 背景音乐

观看幻灯片放映时您可以设置和选择背景音乐。

- 要使用此功能，USB设备上必须已储存有音乐和照片文件。
- 必须先加载音乐文件方可更改背景音乐模式。播放要加载的音乐类别中的音乐文件。

■ 背景音乐 → 关闭 / 开启

- 关闭: 不播放背景音乐。
- 开启: 若存在背景音乐，选择开启即可播放此音乐。

■ 背景音乐模式 → 情绪 / 选择文件 / 随机

您可为背景音乐选择播放模式。

■ 背景音乐模式 → 活力 / 节奏 / 悲伤 / 兴奋 / 平静

将采用选定播放情绪的音乐设置为背景音乐。

- 如果将背景音乐模式设置为情绪，则可选择一种情绪。

■ 选择音乐文件 (0选定的文件)

仅将选定的音乐文件设置为背景音乐。

- 如果将背景音乐模式设置为选择文件则可选择一个音乐文件。



- ❑ 图片设置/声音设置
您可以选择图片和声音设置。
- ❑ 信息
显示相片文件信息。
- ❑ 安全删除
您可以从电视中安全地删除此设备。

■ 音乐列表排序

您可以使用特定的标准对音乐列表中的音乐文件进行排序。

1. 按下 Media.P 按钮。
2. 按 ◀ 或 ▶ 按钮选择音乐，然后按确认 [OK] 按钮。
3. 按 ▲ 按钮，移至排序标准部分。
4. 按 ▲ 或 ▼ 按钮，选择音乐列表中的排序标准。(基本查看，标题，艺术家，情绪，流派，文件夹，喜好)
☑ 音乐文件将按新选择的排序标准排序。
5. 按 ▼ 按钮，移至文件列表部分。按确认 [OK] 按钮，开始以用户选择的顺序播放音乐。
☑ 要移动到上一组/下一组，请按 ◀ 快退或 ▶ 快进按钮。
☑ 音乐信息由软件自动设置。从音乐文件中提取的情绪信息可能与用户的预期有所不同。
☑ 如果音乐文件没有标题信息，则显示文件名。
☑ 如果没有流派、艺术家、则对应的项将显示为空白。



- ❑ 基本查看
显示 USB 存储设备中的文件夹。如果选择了文件夹并按确认 [OK] 按钮，则仅会显示选定文件夹中包含的音乐文件。
☑ 根据基本查看进行排序时，您将无法进行偏好设置。
- ❑ 标题
按英语字母/数字/中文拼音对音乐标题排序，并显示音乐文件。
- ❑ 艺术家
显示艺术家的名字，按歌曲名字的第一个字的拼音的第一个字母对音乐文件排序。
- ❑ 情绪 → 活力/节奏 / 悲伤 / 兴奋 / 平静 / 无类别
按心情对音乐文件排序。您可以更改音乐心情信息。
- ❑ 流派
按流派对音乐文件排序。
- ❑ 文件夹
按文件夹对音乐文件排序。如果USB中有许多文件夹，则音乐文件在每个文件夹中都将按顺序显示。最先显示根文件夹中的音乐文件，其他文件则按名称的字母顺序显示。
- ❑ 喜好 → ★★★★★ / ★★★★☆ / ★★★☆☆ / ★★☆☆☆
按个人喜好(收藏夹)对音乐文件排序。您可更改对音乐文件的喜好程度。
☑ 更改喜好程度
在音乐列表中选择文件，然后反复按绿色按钮，直到选中所需的喜好程度。
☑ 最高可选择 3 星级。
☑ 星级仅作分组之用。例如，3 星级设置并不比 1 星级设置的优先级高。

■ 音乐列表选项菜单

1. 按下 Media.P 按钮。
2. 按 ◀ 或 ▶ 按钮选择音乐，然后按  按钮。
3. 按 ▲ 按钮，移至文件列表部分。
4. 按 ◀ 或 ▶ 按钮选择所需的音乐文件。
 - 选择多个音乐文件
 - 按 ◀ 或 ▶ 按钮选择所需的音乐文件。然后按黄色按钮。
 - 重复以上操作，选择多个音乐文件。
 - 选定的音乐文件旁边将显示 ✓ 标记。
5. 按下工具按钮。
 - 选项菜单将随当前状态而变化。



播放当前组

使用此项目，您可以只播放当前选定的分类组中的音乐文件。

更改群组 (当排序标准为情绪时)

您可以更改相片文件的色度和布局信息。

更新当前文件的组信息并将该文件移动到新组中。

要更改多个文件的信息，请按黄色按钮选择文件。

取消全部选择 (至少选择了一个文件时)

您可以取消选择所有文件。

表示选定了相应文件的 ✓ 标记将隐藏。

信息

显示的音乐文件信息包括：文件在当前目录中的顺序、文件的名称、大小、修改日期和路径。

在播放音乐时，您也可以使用相同的方法查看音乐信息。

或者，也可以从音乐列表中选择音乐并按“显示”按钮查看信息。



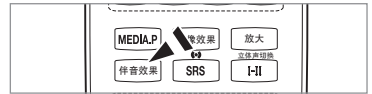

安全删除

您可以从电视中安全地删除此设备。 .



■ 播放音乐

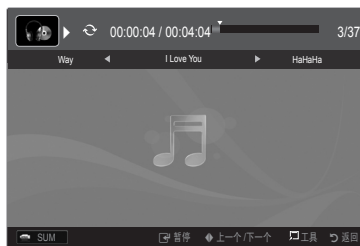

播放音乐文件

1. 按 **▼** 按钮选择文件列表部分。
 2. 按 **◀** 或 **▶** 按钮选择要播放的音乐文件。
 3. 按 **▶** 播放 / 确认  按钮。
 - 此项目仅显示带有 MP3 文件扩展名的文件。带有其他文件扩展名的文件将不会显示，即使它们也保存在同一 USB 设备上。
 - 选定文件的信息将显示在顶端，同时还将显示该文件的播放时间。
 - 要调整音量，请按遥控器上的音量。要关闭声音，请按遥控器上的  按钮。
 - 若播放 MP3 文件时声音异常，请调节声音菜单中均衡器或 SRS TruSurround HD。（过度调变的 MP3 文件可能会导致声音问题。）
 - 如果在音乐文件的开头未找到播放时间信息，则其播放时长信息可能会显示为 00:00:00。
 -  快退或  快进按钮在播放时不起作用。
- 音乐播放控制按钮







按钮	操作
	播放/暂停音乐文件。
	播放音乐文件。
	暂停音乐文件。
	退出播放模式并返回到音乐列表。
工具	执行音乐项目中的各种功能。

- 音乐功能信息图标

	此时文件夹中的所有音乐文件（或选定的文件）将重复播放。重复模式为开启。
	此时文件夹中的所有音乐文件（或选定的文件）将仅播放一遍。重复模式为关闭。

播放音乐组

1. 按 **▲** 按钮，移至排序标准部分。
 2. 按 **▲** 或 **▼** 按钮选择排序标准。
 3. 按 **▼** 或确认  按钮，移至组列表部分。
 4. 按 **▶** 按钮。将开始播放选定组中的文件。
- 如何操作
1. 选择排序标准，然后在文件列表部分选择所需组中包含的文件。
 - 按  或  按钮，移动到上一组/下一组。
 2. 按下工具按钮。
 3. 按 **▲** 或 **▼** 按钮选择播放当前组，然后按确认  按钮。
 - 将开始播放包含选定文件的排序组中的音乐文件。

播放选定的音乐文件

1. 按 **▼** 按钮选择文件夹。
2. 按 **◀** 或 **▶** 按钮选择所需的音乐文件。
3. 重复以上操作，选择多个音乐文件。
 - 标志出现在所选音乐文件的左侧。
 - 要取消全部选择的文件，按工具按钮并选择取消全部选择。
4. 按 **▶** 播放 / 确认  按钮。
 - 只播放选定的文件。

■ 音乐播放选项菜单

音乐播放选项菜单

- 重复模式 → 关闭 / 开启
您可以重复播放音乐文件。
- 图片设置/声音设置
您可以进行图片和声音设置。
- 信息
显示相片文件信息。
- 安全删除
您可以从电视中安全地删除此设备。



■ 使用设置项目

设置显示 Media Play 项目的用户设置

1. 按下 Media.P 按钮。
 2. 按 ◀ 或 ▶ 按钮选择设置, 然后按确认 [OK] 按钮。
 3. 按 ▲ 或 ▼ 按钮选择所需的选项。
 4. 按 ◀ 或 ▶ 按钮选择所需的选项。
- 要退出 Media Play 模式, 按下遥控器上的 MEDIA.P 按钮。

- 使用色彩查看 → 开启 / 关闭
您可以选择按色彩排序的相片。如果设为开启, 将延长加载时间以收集色彩信息。
- 音乐重复模式 → 开启 / 关闭
选择此项可重复播放音乐文件。
- 屏幕保护程序启动时间 → 2小时/4小时/8小时
选择此项可设置屏幕保护画面出现之前的等待时间。
- 信息
选择此项可查看连接的设备的信息。
- 安全删除
您可以从电视中安全地删除此设备。



■ 连接 Anynet+ 设备

什么是 Anynet+?

Anynet+ 是一种控制功能，通过它，您可以使用三星电视机遥控器来控制所有已连接的支持 Anynet+ 的三星设备。Anynet+ 系统支持仅支持 Anynet+ 的 AV 设备。在要连接到电视机的 AV 设备上检查是否存在 Anynet+ 标记。

连接到电视机

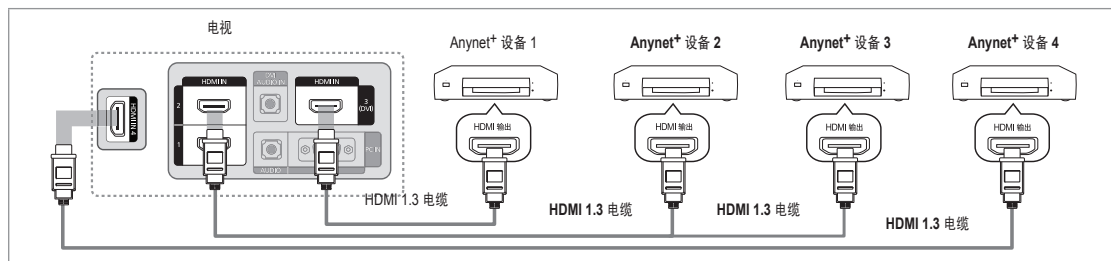

1. 使用 HDMI 电缆将电视机上的 [HDMI 1]、[HDMI 2]、[HDMI 3]或[HDMI 4]插孔与相应 Anynet+ 设备的 HDMI 输出插孔相连。

连接到家庭影院

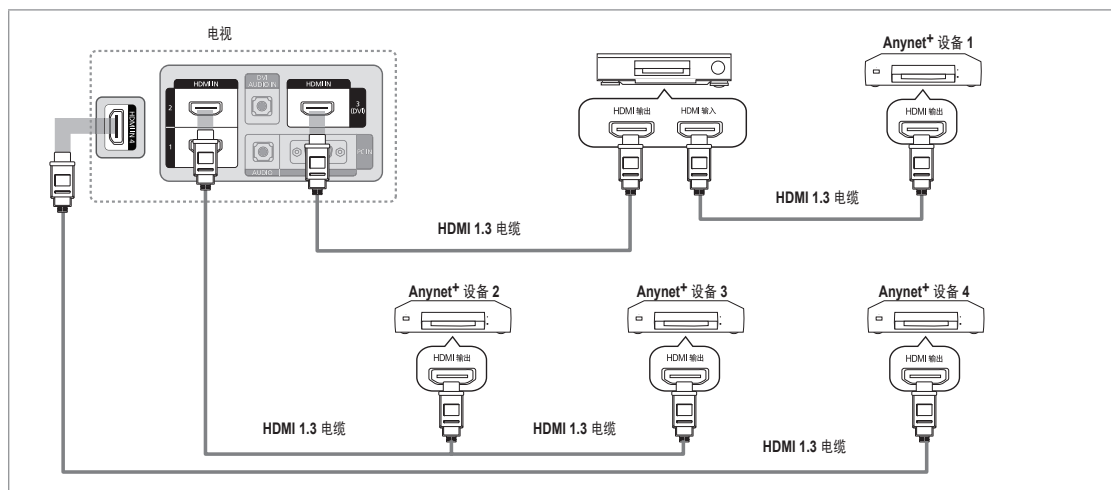

1. 使用 HDMI 电缆将电视机上的 [HDMI 1]、[HDMI 2]、[HDMI 3] 或 [HDMI 4] 插孔与相应 Anynet+ 设备的 HDMI 输出插孔相连。
2. 使用 HDMI 电缆将家庭影院的 HDMI 输入插孔与相应 Anynet+ 设备的 HDMI 输出插孔相连。
 - 仅连接一个接收器。
 - 可使用 HDMI 1.3 电缆连接 Anynet+ 设备。有些 HDMI 电缆可能不支持 Anynet+ 功能。
 - 当支持 Anynet+ 的 AV 设备处于待机或开启状态时，Anynet+ 会正常工作。
 - Anynet+ 总共可支持多达 8 台 AV 设备。请注意，您总共可连接3个相同类型的设备。

■ 设置 Anynet+

☐ 按工具按钮显示工具项目。您还可选择工具 → Anynet+ (HDMI-CEC)。

□ 设置

■ Anynet+ (HDMI-CEC) → 关闭 / 开启

要使用 Anynet+ 功能，必须将 Anynet+ (HDMI-CEC) 设置为开启。

禁用 Anynet+(HDMI-CEC) 功能时，所有与 Anynet+ 相关的操作均停用。

■ 自动关闭 → 否 / 是

设置在关闭电视机的同时，关闭支持Anynet+的HDMI-CEC设备。

当支持Anynet+的HDMI-CEC设备请求电视机关闭时，电视机关闭。（某些Anynet+的HDMI-CEC设备可能不具备此功能。具体请参考该设备的使用说明书或拨打该厂商的客服电话进行咨询。）

如果将自动关闭设置为是，则关闭电视机时还会关闭连接的外部设备。不过，如果设备正在执行录制，则可能不会关闭该设备。



■ 在 Anynet+ 设备之间切换

1. 按下工具按钮。按确认 按钮选择 Anynet+ (HDMI-CEC)。
2. 按 ▲ 或 ▼ 按钮选择设备，然后按 按钮。
 - Anynet+ 设备连接到电视。
 - 如果您无法找到您想要的设备，按下红色按钮来扫描设备。
3. 按 ▲ 或 ▼ 按钮选择具体的设备列表。这会切换到所选设备。
 - 浏览设备所需的时间是由所连接设备的数目决定的。
 - 完成设备浏览后，并不显示已找到设备的数目。
 - 尽管在使用电源按钮打开电视机时电视机会自动浏览设备，但在电视机开启后或在某种特殊环境下所连接的设备不会显示在设备列表中。因此，请选择搜索连接菜单来搜索设备。
 - 如果已经按下节目源按钮选择了外部输入模式，则无法使用设备列表功能。请务必使用工具按钮选择设备列表。



Anynet+ 项目



Anynet+ 项目会随着连接到电视机的 Anynet+ 设备的类型和状态的不同而发生变化。

Anynet+ 项目	说明
观看电视	Anynet+ 模式改为电视模式。
设备列表	显示 Anynet+ 设备列表。
(设备_名称) 项目	显示已连接设备的菜单。例如，如果连接了一台 DVD 录像机，则会显示该 DVD 刻录机的光盘菜单。
(设备_名称)显示	显示所连接设备的播放控制菜单。 例如：如果连接了DVD录像机，则显示DVD录像机的播放控制菜单。
录制：(*刻录机)	立即用刻录机进行录制。(仅用于支持录制预定功能的设备。)
停止录制：(*刻录机)	停止录制。
接收器	通过接收器输出伴音。

如果连接了多台录制设备，则它们将显示为 (*刻录机)；如果只连接了一台录制设备，则它将显示为 (*设备_名称)。





Anynet+ 模式下可用的电视机遥控器按钮

设备类型	操作状态	可用按钮
Anynet+ 设备	切换至设备后，相应设备的菜单显示在屏幕上时。	数字按钮 ▲/▼/▶/◀/确认  按钮 彩色按钮 / 退出按钮
	切换至设备后，播放文件时。	 (向后搜索) /  (向前搜索) /  (停止) /  (播放) /  (暂停)
具有内置调谐器的设备	切换至设备后，观看电视节目时。	∧ 频道 ∨ 按钮
音频设备	接收器处于激活状态时。	音量 / 静音按钮

- Anynet+ 功能仅在遥控器设置为电视时可用。
-  按钮仅在处于可录制状态下时可用。
- 您不能使用电视机侧面的按钮控制 Anynet+ 设备。只能使用电视机遥控器来控制 Anynet+ 设备。
- 电视机遥控器在某些条件下可能无法正常使用。此时，请重新选择 Anynet+ 设备。
- 在 Anynet+ 模式下，彩色按钮可能无法正常生效。
-  和  操作可能会随着设备的不同而有所变化。

录制

您可以使用三星录像机录制电视节目。

1. 按下工具按钮显示项目。按确认  按钮选择 Anynet+ (HDMI-CEC)。
2. 按 ▲ 或 ▼ 按钮选择录制，然后按确认  按钮。
 - 连接了多台录像设备时，将列出所有录像设备。
按 ▲ 或 ▼ 按钮选择一个录像设备，然后按确认  按钮，录像开始。
 - 如果未显示录像设备选择，请按下红色按钮搜索设备。
3. 按退出按钮退出该菜单。
 - 选择录制即可录制节目源数据流
 - 按下  按钮可录制您当前观看的任何内容。如果您正观看其他设备上的视频，该视频也将被录制。
 - 录制前，请检查天线插孔是否正确连接到录像设备上。有关与录像设备的天线连接，请参阅相应的用户手册。



■ Anynet+ 故障诊断

故障症状	解决方法
Anynet+ 不起作用。	<ul style="list-style-type: none">● 检查设备是否为 Anynet+ 设备。● Anynet+ 系统仅支持 Anynet+设备。● 仅连接一个接收器。(家庭影院)● 检查 Anynet+ 设备电源线的连接是否正确。● 检查 Anynet+ 设备的视频/音频/HDMI 1.3 电缆连接。● 检查是否在 Anynet+ 设置菜单中将 Anynet+ (HDMI-CEC) 设置为开启。● 检查电视机遥控器是否处于电视模式。● 检查是否为 Anynet+ 专用的遥控器。Anynet+ 在特定条件下不起作用。(搜索频道, 即插即用等)● 连接或移除HDMI缆线后, 请务必再次搜索设备或重新启动电视。● 检查Anynet+按钮显示Anynet+菜单并选择所需菜单。
我想启动 Anynet+.	<ul style="list-style-type: none">● 检查 Anynet+ 设备是否正确连接到电视机, 并检查是否在 Anynet+ 设置菜单中将 Anynet+ (HDMI-CEC) 设置为开。● 按下电视机遥控器上的电视按钮, 切换到电视模式。然后按工具按钮显示 Anynet+ 菜单并选择所需菜单。
我想退出 Anynet+.	<ul style="list-style-type: none">● 在 Anynet+ 菜单中选择查看电视。● 按电视机遥控器上的节目源按钮, 选择一台非 Anynet+ 设备。● 按 \wedge 频道 \vee, 回看改变电视模式。(注意, 只有在尚未连接具有内置调谐器的 Anynet+ 设备时, 频道按钮才可用。)
屏幕上显示消息正在连接到 Anynet+设备。	<ul style="list-style-type: none">● 在配置 Anynet+ 或切换到观看模式时无法使用遥控器。● 请在 Anynet+ 设置或到观看模式的切换已完成时使用遥控器。
Anynet+ 设备不能播放。	<ul style="list-style-type: none">● 正在进行自动频道浏览时不能使用播放功能。
无法录制电视节目。	<ul style="list-style-type: none">● 检查设备是否支持 Anynet+ 功能。● 检查 HDMI 1.3 电缆是否连接正确。● 检查是否在 Anynet+ 设置菜单中将 Anynet+ (HDMI-CEC) 设置为开启。● 重新搜索 Anynet+ 设备。● 只能使用 HDMI 1.3 电缆连接 Anynet+ 设备。有些 HDMI 电缆可能不支持 Anynet+ 功能。● 如果由于异常情况 (例如, HDMI 1.3 电缆线或电源线断开或电源故障) 而终止显示, 请重复设备扫描。
没有显示所连接的设备。	<ul style="list-style-type: none">● 检查录制设备上的天线插孔是否连接正确。

■ 安装支架

☑ 安装前: 将引导支架和连接架安装到支架上用螺钉进行固定。仅适用于 32 英寸机型。

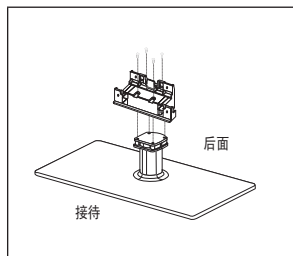

1. 将液晶电视安装到支架上。
 - ☑ 应至少由两人搬动电视。
 - ☑ 组装时, 请确保分清支架的前后方向。
 - ☑ 为确保电视安装在支架上的高度适合, 请勿在电视右侧的左上角用力向下压。
2. 拧紧 ❶ 处的两颗螺钉, 再拧紧 ❷ 处的两颗螺钉。
 - ☑ 使产品竖立并拧紧螺钉。如果在液晶电视平放时拧紧螺钉, 可能导致电视向一边倾斜。
 - ☑ 安装的支架适用于屏幕尺寸为 37 英寸或以上的型号。

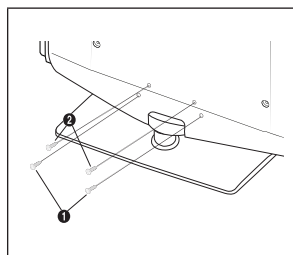

■ 拆除支架

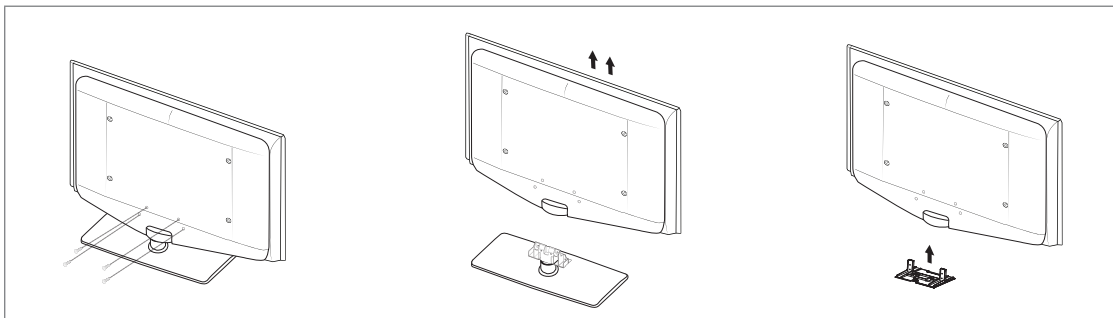

1. 拧下电视机背面的四个螺钉。
2. 拆下电视机上的支架。
 - ☑ 应至少由两人搬运电视。
3. 用盖子盖住底孔。

■ 安装墙托架套件

视产品型号而定, 可能不会随附支架和支架螺钉。墙托架套件 (单独销售) 让您可以将电视机安装在墙壁上。有关进行墙托架套件的详细信息, 请参阅随墙托架套件提供的说明。安装墙托架时请与技术人员联系, 请求其协助。如果您选择自行安装电视机, 并因此对产品造成任何损害或对您本人或他人造成任何人身伤害, 三星电子概不承担任何责任。



请勿在电视启动状态下安装墙托架套件。否则可能会引发触电造成人身伤害。

- ☑ 卸下支架, 并用座盖盖住底部的孔并用螺钉固定。

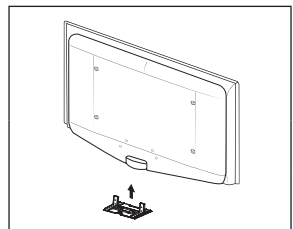

捆束缆线

使用缆线束带将缆线捆扎起来，使它们隐藏在支架后方。

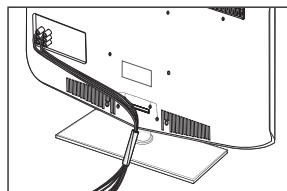

Kensington 防盗锁

Kensington 防盗锁是一种公共场合固定电视设备的工具。装置的外形和锁定方法可能与图中所示不同。

请参阅 Kensington 防盗锁随附的手册，以便正确使用该产品。

请参阅 Kensington 防盗锁说明书，以便正确使用。

Kensington 锁的位置可能随其型号而有所不同。

1. 将锁定装置插入液晶电视的 Kensington 锁孔 (❶) 然后朝锁定方向旋转 (❷)。
2. 连接 Kensington 防盗锁的钢缆 (❸)。
3. 将 Kensington 防盗锁与一张桌子或固定重物固定在一起。

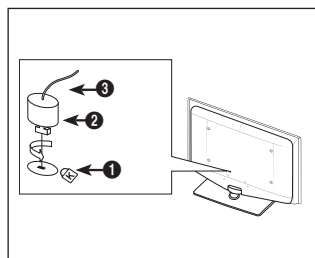

将电视固定到墙上



注意：推拉电视或爬到电视上可能导致电视坠落。请特别注意不要让儿童爬到电视上或摇晃电视，否则电视可能翻倒，造成严重人身伤害，甚至死亡。请遵循随附的“安全单”中的安全注意事项。为增加电视的稳定性，使电视更加安全，请按以下方法安装防坠落装置。

要避免电视坠落：

1. 将螺丝钉穿过固定夹，然后将其牢牢地固定到墙上。确保将螺丝钉紧紧地拧进墙中。
 - 根据墙的类型，您可能需要使用其他材料（例如固定物）。
 - 所需的固定夹，螺丝钉和绳子都不是随附物品，请另行购买。
2. 将螺丝钉从电视背面的中央部位取出，放进固定夹，然后重新拧到电视上。
 - 产品可能未随附螺丝钉。在这种情况下，请另行购买以下规格的螺丝钉。
 - 螺钉规格。
 - M4*15：适用于17英寸到29英寸LCD TV
 - M6*15：适用于32英寸到40英寸LCD TV
3. 通过牢固的绳子将安装在电视上的固定夹与安装在墙上的固定夹连接起来，并系紧。
 - 请将电视安装在靠近墙的位置，这样电视不会向后翻倒。
 - 连接绳子时，安装在墙上的固定夹应与安装在电视上的固定夹同高或略低，以确保安全。
 - 移动电视时，请先解开绳子。
4. 确保所有连接都足够牢固。请定期检查各处连接是否存在老化迹象。如果对连接的牢固性存在疑虑，请联系专业安装人员。

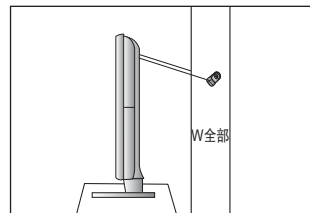
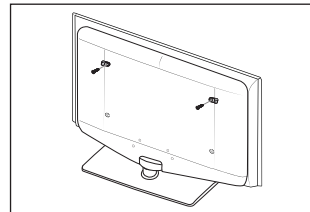
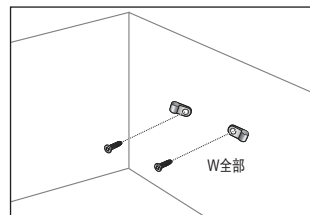

故障诊断

如果电视看上去有问题，请先参考以下列表，找到可能的问题并尝试相应的解决方案。

如果这些故障排除技巧不起作用，请访问 samsung.com，然后单击“支持”，或致电三星客户联系中心。

问题	解决方案
图像质量	首先，请执行“图片测试”，确认您的电视能否正常显示测试图像。 <ul style="list-style-type: none">转至 项目 - 支持 - 自诊断 - 图片测试 如果能正常显示测试图像，则图像质量差可能是因信号源导致的。
电视图像的质量不如在店内展示时的图像质量好。	<ul style="list-style-type: none">如果您使用的是模拟有线电视盒 / 机顶盒，请升级电视盒 / 机顶盒。使用 HDMI 或分量缆线实现高清图像质量。有线电视 / 卫星电视用户：在频道清单中尝试高清电视台。天线连接：在执行自动选台后，尝试高清电视台。 <input checked="" type="checkbox"/> 许多高清频道是从标清内容升级而成的。将有线电视盒 / 机顶盒视频输出分辨率调整为 1080i 或 720p。
图像失真： 宏块、小块、点和像素失真。	<ul style="list-style-type: none">视频内容的压缩可能会导致图像失真，在播放体育节目和动作电影等快速移动的图像时更易如此。信号电平低可能会导致图像失真。这不是电视问题。请检查天线。
采用分量连接时图像颜色有误或缺少颜色。	<ul style="list-style-type: none">确保将分量缆线连接到正确的插孔。如果连接不正确或不牢固，可能会导致颜色问题或画面无显示。
颜色质量或亮度较差。	<ul style="list-style-type: none">在电视菜单中（图像模式、色度、亮度和清晰度）调节“图像”选项。在“设置”菜单中调节省电”选项。尝试重置图像，查看默认的图像设置（转至 项目 - 图像 - 图像复位）
屏幕边缘出现虚线。	<ul style="list-style-type: none">如果图像尺寸设置为“全屏显示”，请更改为 16:9。更改有线电视盒 / 机顶盒的分辨率。
仅采用 AV(复合)输入时， 才会显示黑白图像。	<ul style="list-style-type: none">确认将复合（黄色）缆线连接到输入源和电视的黄色插孔。
换频道时图像冻结或失真， 或者图像延迟。	<ul style="list-style-type: none">如果与有线电视盒 / 机顶盒相连，请尝试重置有线电视盒 / 机顶盒。（重新连接交流电源线，并等待其重新启动。这可能要花 20 分钟的时间。）将机顶盒的输出分辨率设置为 1080i 或 720p。
声音质量	首先，请执行“声音测试”，以确认您的电视能否正常播放音频。 <ul style="list-style-type: none">转至 项目 - 支持 - 自诊断 - 声音测试 如果音频播放正常，则声音问题可能是由信号源导致的。
调到最大音量时， 仍然无声音或音量很低。	<ul style="list-style-type: none">请检查连接到电视的外部设备的音量，然后相应地调节电视音量。
图像质量很好，但是没声音。	<ul style="list-style-type: none">在声音菜单中将“选择扬声器”选项设置为“电视扬声器”。确保外部设备的音频线连接到电视上正确的音频输入插孔。检查所连设备的音频输出选项。（例如：如果电视连接的是 HDMI 信号源，则需要将外部设备的音频选项更改为 HDMI。）如果您使用的是 DVI 至 HDMI 缆线，则必须使用单独的音频线。将耳机拔出耳机插孔（若电视上存在此插孔）。
扬声器有噪音。	<ul style="list-style-type: none">检查缆线连接。确保没有将视频线连接到音频输入端。对于天线 / 有线连接，请检查信号强度。信号电平低可能会导致声音失真。

问题	解决方案
无图像, 无视频	
电视无法开启。	<ul style="list-style-type: none"> • 确保将交流电源线牢固地插入电视和墙壁插座中。 • 确保墙壁插座能正常工作。 • 尝试按下电视上的“电源”按钮, 确认遥控器能否正常工作。如果电视能够开启, 则说明是遥控器导致的。要解决遥控器的问题, 请参阅下文的“遥控器不起作用”。
电视自动关闭。	<ul style="list-style-type: none"> • 检查是否将“设置”菜单中的“睡眠定时器”设置为“开启”。 • 如果将电视连接到 PC, 请检查 PC 的电源设置。 • 确保将交流电源线牢固地插入电视和墙壁插座中。 • 采用天线 / 有线连接时, 如果持续 10 ~ 15 分钟无信号, 电视将会关闭。
无图像/视频。	<ul style="list-style-type: none"> • 检查缆线连接。(拔掉电视和外部设备的所有缆线, 然后再重新连接。) • 设置外部设备(有线电视盒 / 机顶盒、DVD 和蓝光播放器等)的视频输出, 使之符合电视的输入设置。例如, 外部设备的输出: HDMI, 电视的输入: HDMI。 • 确保所连接的设备已打开电源。 • 确保通过按电视遥控器上的“节目源”按钮选择正确的电视信号源。
射频(有线/天线)连接	
无法接收所有频道。	<ul style="list-style-type: none"> • 确保天线缆线连接牢固。 • 请尝试“即插即用”, 将可用频道添加到频道列表。 转至 项目 - 设置 - 即插即用; 等待所有可用频道存储完毕。 • 检查天线的位置是否正确。
图像失真: 宏块、小块、点和像素失真。	<ul style="list-style-type: none"> • 视频内容的压缩可能会导致图像失真, 在播放体育节目和动作电影等快速移动的图像时更易如此。 • 信号电平低可能会导致图像失真。这不是电视问题。请检查天线。
PC 连接	
“设置无效”消息。	<ul style="list-style-type: none"> • 设置 PC 的输出分辨率, 使其符合电视支持的分辨率。
信号源列表中始终显示 PC, 即使未连接 PC 也是如此。	<ul style="list-style-type: none"> • 这种情况是正常的; 信号源列表中始终会显示 PC, 即使未连接 PC 也是如此。
采用 HDMI 连接时, 视频正常, 但是无音频。	<ul style="list-style-type: none"> • 检查 PC 上的音频输出设置。

问题	解决方案
其他	
遥控器不起作用。	<ul style="list-style-type: none"> • 更换遥控器电池，确保电池极性 (+ -) 正确。 • 清洁位于遥控器顶部的发射窗口。 • 尝试在距离电视 5~6 英尺 (1.5~1.8 米) 的地方将遥控器指向电视。
无法用有线电视盒/机顶盒的遥控器控制电视电源或音量。	<ul style="list-style-type: none"> • 设置有线电视盒 / 机顶盒遥控器的程序，使其能够控制电视。请参阅有线电视盒 / 机顶盒的用户手册，获取三星电视代码。
“设置无效”消息。	<ul style="list-style-type: none"> • 检查电视支持的分辨率，并相应调整外部设备的输出分辨率。请参阅本手册的分辨率设置内容。
电视有股塑料味。	<ul style="list-style-type: none"> • 这种情况是正常的，时间长了就会消失。
电视向左或向右倾斜。	<ul style="list-style-type: none"> • 拆下电视的支架底座，并重新组装。
无法组装支架底座。	<ul style="list-style-type: none"> • 确保将电视放在平坦的表面上。如果无法拆下电视上的螺钉，请使用磁性螺丝刀。
频道菜单变灰(不可用)。	<ul style="list-style-type: none"> • 频道菜单仅在选择了电视信号源 (天线 或 信号线) 时才可用。
所做的设置在 30 分钟后或每次关闭电视时就会丢失。	<ul style="list-style-type: none"> • 如果电视处于商场展示模式，则会每 30 分钟重置一次音频和图像设置。请在即插即用程序中将商场展示模式更改为家庭使用模式。 按节目源按钮选择电视模式，转至 项目 → 设置 → 即插即用 → 确认 
间歇地丢失音频或视频。	<ul style="list-style-type: none"> • 检查缆线连接并重新连接。 • 可能是因缆线太硬或太粗导致的。请确保缆线足够柔韧，以便长期使用。如果是壁挂安装，我们建议使用带 90 度连接器的缆线。
当您在近处观察电视屏幕外框的边缘时，可能会看到一些小微粒。	<ul style="list-style-type: none"> • 这是由产品设计原因造成的，并非产品瑕疵。

 以上某些图像和功能仅在特定型号中可用。

■ 技术规格

型号名称	LA40B610	LA46B610	LA52B610
可视图像尺寸 (对角线)	40 英寸对角线	46 英寸对角线	52英寸对角线
PC 分辨率 (最优)	1920 x 1080 @ 60 Hz	1920 x 1080 @ 60 Hz	1920 x 1080 @ 60 Hz
伴音最大输出	10W X 2	10W X 2	15W X 2
尺寸 (宽×深×高) 不带支架 带支架	998×79.3×638mm 998×255×699.4mm	1131×79.3×714.2mm 1131×275×777.1mm	1276×80.6×805.7mm 1276×305×867.1mm
质量 带支架	23.3kg	30.7kg	37.8kg
环境条件 运行温度 运行湿度 贮存温度 贮存湿度	10° C 到 40° C (50° F 到 40° F) 10% 到 80%, 非凝结 -20° C 到 45° C (-4° F 到 113° F) 5% 到 95%, 非凝结		
支架旋转 (左 / 右)	-20° ~ 20°		
亮度	≥350cd/m ²		
对比度	≥150:1		
可视角	水平: ≥ 85° 垂直: ≥ 65°		
清晰度	水平: ≥400 垂直: ≥ 350		
色域覆盖率	≥32%		
固有分辨率	1920×1080		
运动图像拖尾时间	≤18ms		
执行标准	Q/12JD5715液晶遥控彩色电视广播接收机技术条件		

- ☑ 设计及规格如有改变，恕不另行通知。
- ☑ 本设备为 B 类数字仪器。
- ☑ 有关电源信息，请参阅产品上所附的标签。

有毒有害物质及元素分析

环境保护期限适用条件

环境温度: 0 ~ 40 度

环境湿度: 10% ~ 80%

► LCD TV

部件名称	有毒有害物质或元素					
	铅 (Pb)	汞 (Hg)	镉 (Cd)	六价铬 (Cr ⁶⁺)	多溴联苯 (PBB)	多溴二苯醚 (PBDE)
印刷电路组件	X	O	O	O	O	O
电缆组件	X	O	O	O	O	O
塑料和聚合物部件	O	O	O	O	O	O
金属部件	X	O	O	O	O	O
液晶屏	X	X	O	O	O	O

环境保护期限适用条件

环境温度: 0 ~ 40 度

环境湿度: 10% ~ 80%

► CPT TV / CCTV

部件名称	有毒有害物质或元素					
	铅 (Pb)	汞 (Hg)	镉 (Cd)	六价铬 (Cr ⁶⁺)	多溴联苯 (PBB)	多溴二苯醚 (PBDE)
印刷电路组件	X	O	O	O	O	O
电缆组件	X	O	O	O	O	O
塑料和聚合物部件	O	O	O	O	O	O
金属部件	X	O	O	O	O	O
显像管	X	O	O	O	O	O

环境保护期限适用条件

环境温度: 0 ~ 40 度

环境湿度: 10% ~ 80%

► PDP TV / PDP Monitor

部件名称	有毒有害物质或元素					
	铅 (Pb)	汞 (Hg)	镉 (Cd)	六价铬 (Cr ⁶⁺)	多溴联苯 (PBB)	多溴二苯醚 (PBDE)
印刷电路组件	X	O	O	O	O	O
电缆组件	X	O	O	O	O	O
塑料和聚合物部件	O	O	O	O	O	O
金属部件	X	O	O	O	O	O
等离子屏	X	O	O	O	O	O

O: 表示该有毒有害物质在该部件所有均质材料中的含量均在 SJ/T11363-2006 标准规定的限量要求以下。

X: 表示该有毒有害物质至少在该部件的某一均质材料中的含量超出 SJ/T11363-2006 标准规定的限量要求。

本表表示本机器内含有的有害物质情报, 部品别有害物质情报是由供应商提供的情报和内部检查结果为基础制作的。部分部品含有的有害物质在目前技术水准条件下是不可能替代, 三星电子为了做到可以替代正不懈地努力着。

我们承诺: - 5年内提供可更换部件。
- 接收消费者寄回或送回的报废产品。
具体地址请拨打:
400-810-5858 (收费) 进行咨询。

注: 消费者承担邮寄, 快递等相关费用。

本产品已经取得中国环境标志认证。
- 环境标志表示本产品与同类产品相比, 具有低毒少害, 节约资源等环境优势, 对保护人体健康及生态环境更有益。
- 您可以登陆 www.sepa.gov.cn 查询中国环境标志相关信息。

(除外 CCTV)



三星全球服务网
如果您对三星产品有任何疑问或建议, 请联系三星客服中心。
400-810-5858(收费), 010-6475 1880
www.samsung.com/cn

天津通广三星电子有限公司
地址: 天津市西青区微电子工业区
电话: 022-23961234
邮政编码: 300385



BN68-02042G-03