

人工智能·模糊控制 全自动洗衣机

XQB60-88

使用说明书



人工智能模糊控制全自动洗衣机, 领导世界潮流, 是跨世纪的选择!
愿她给您的家庭带来温馨, 请仔细阅读本说明书, 谢谢!

目 录

特点	1
安全事项	1
各部分名称	2
操作功能	3
标准程序	5
洗涤量与洗涤剂	5
全自动程序	7
设定程序	9
多种多样的洗涤方法	11
预约洗涤	12
洗涤毛毯	13
洗精细制品	13
使用热水	13
二次使用洗涤剂	13
使用粉状皂片时	14
使用柔软剂	14
使用漂白剂	15
有冻结可能时	15
保养方法	16
机体的保养	16
粉末洗涤剂容器的保养	16
进水口的清理	16
毛绒收集器的清理	16
棉絮滤网受损时	16
取消洗涤终了蜂鸣声的方法	17
操作上的注意	17
故障的诊断	18
以下情况并非故障	19
售后服务	19
安装	20
可调脚的调整方法	20
隔音板的安装方法	20
排水软管的安装	21
排水软管的替换	21
与除湿干燥机的连接方法	22
进水软管的连接方法和取下方法	22
规格	封底

正确使用有利节电

特点

1. 衣物取放简单 具有宽绰的不锈钢
2. 可以防止霉迹和污损 具有抗菌波轮
3. 可以不顾忌天气进行洗涤 具有彻底的脱水功

安全事项

不要触摸运转中的洗涤脱水桶及衣物。

脱水中，即使是缓慢的旋转，衣服缠上手也是很危险的。

将上盖打开后，如经过15秒钟，洗涤脱水桶仍不停止，请中止使用并迅速请求修理。



在运转中，请不要将手放到洗衣机的下面。

不能洗的衣物

沾有煤油、信纳水、汽油等易燃物的衣物，在进行脱水时，有可能会发生爆炸或火灾。

防水性布质的衣物，不要进行脱水，否则，会造成飞出或异常振动。



认真检查插座

是否可靠接地。

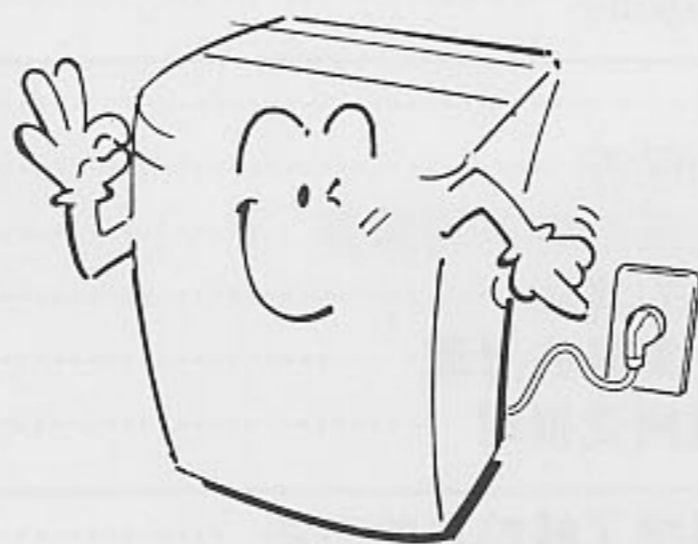

不要放置在浴室内

会使电气的绝缘度变差造成触电事故。

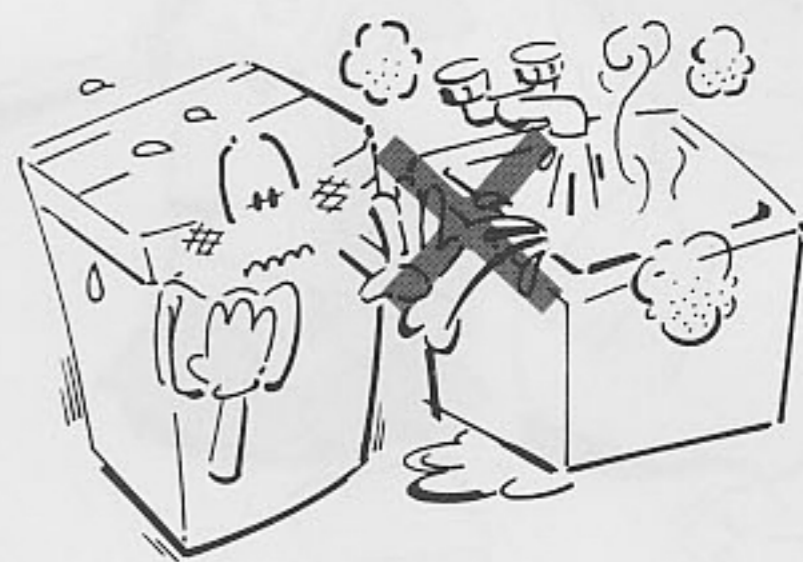

请不要在操作部位淋水。

不要让幼儿向桶内看

如果小孩子掉入洗涤脱水桶内，是非常危险的，请充分注意。



电源要连接于交流220V专用插座

四通八达的线路，不规范的插座都可能引起火灾。

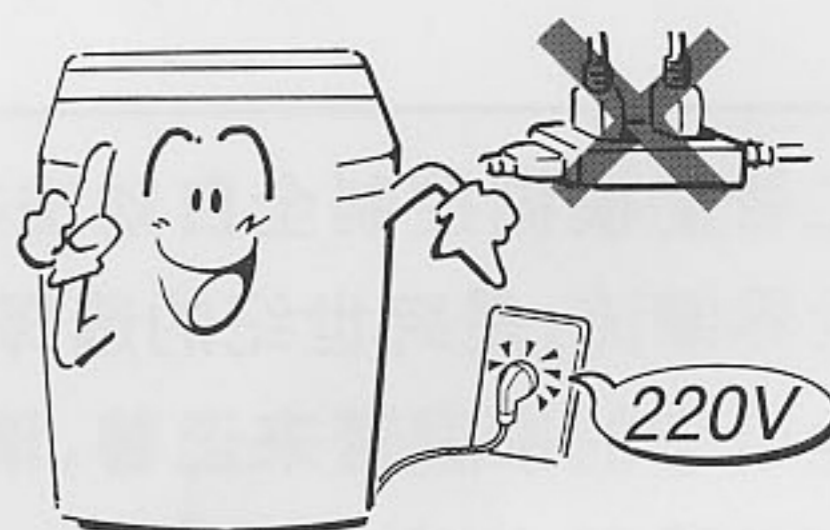



各部分名称

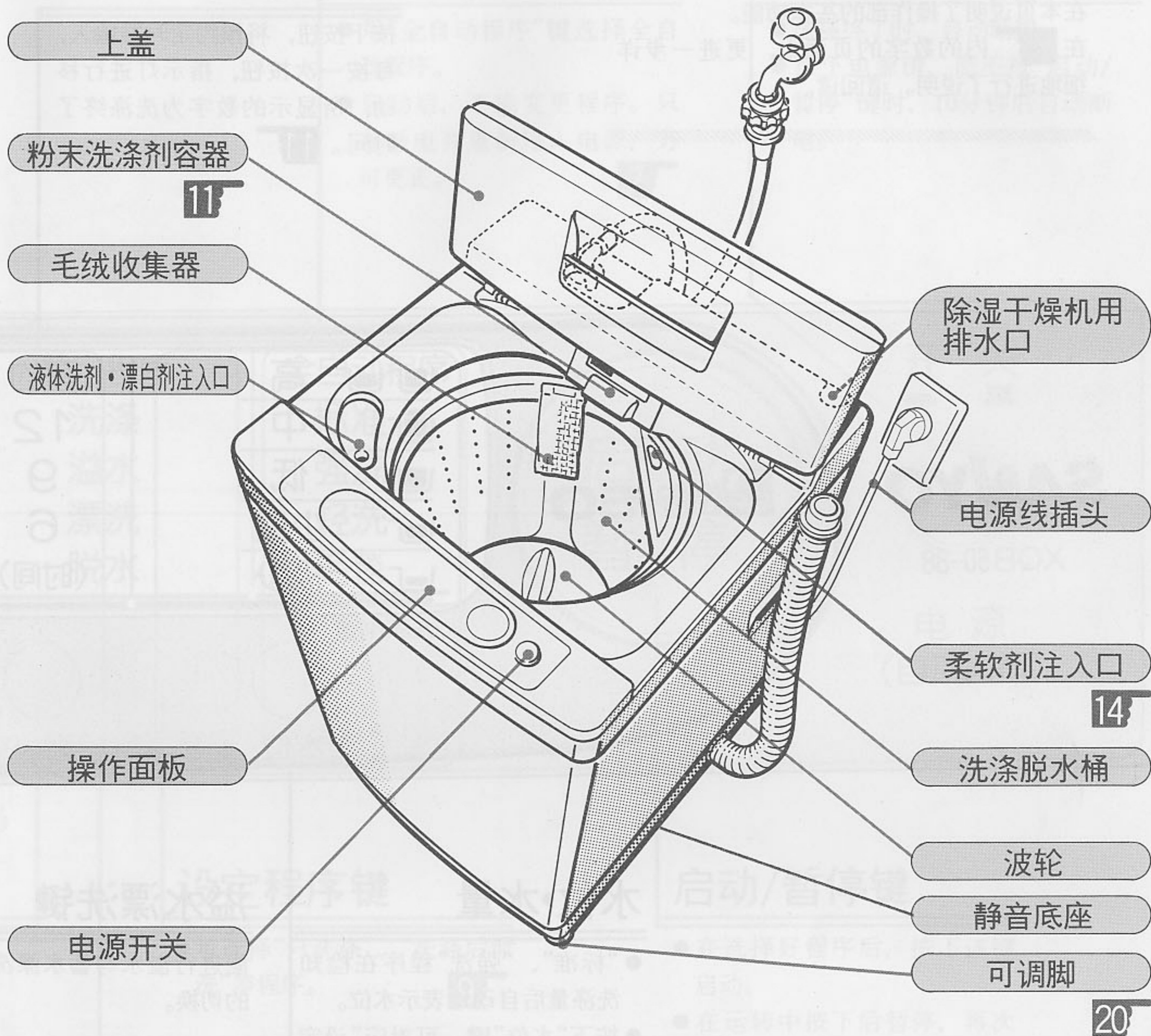

本标记中的数字为有说明的页数。

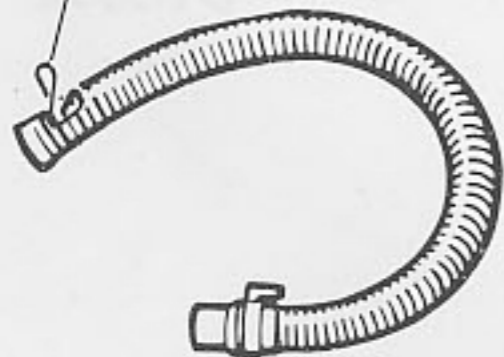

各部分名称

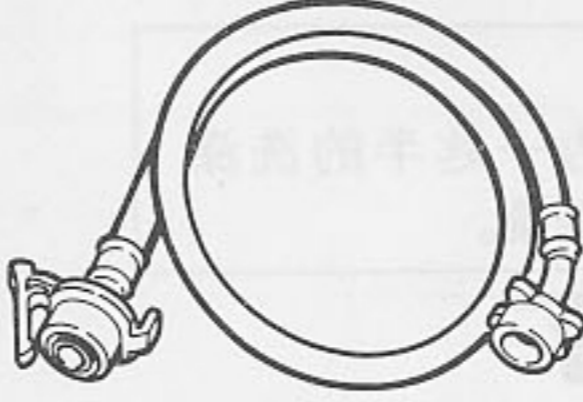
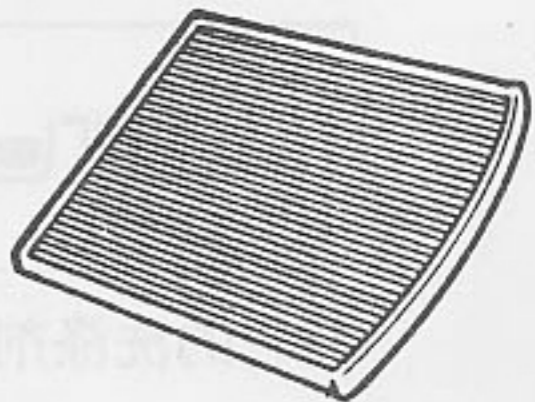
附件	 <p>软管卡簧(1个) 用于排水管安装时的固定</p>			
	排水软管(1根)	万能接头(1个)	进水软管(1根)	隔音板(1块)

操作功能

在本页说明了操作部的基本功能。
在  内的数字的页面上，更进一步详细地进行了说明。请阅读。

预约

按下按钮，将预约定时器输入。
每按一次按钮，指示灯进行动作，所显示的数字为洗涤时间。 

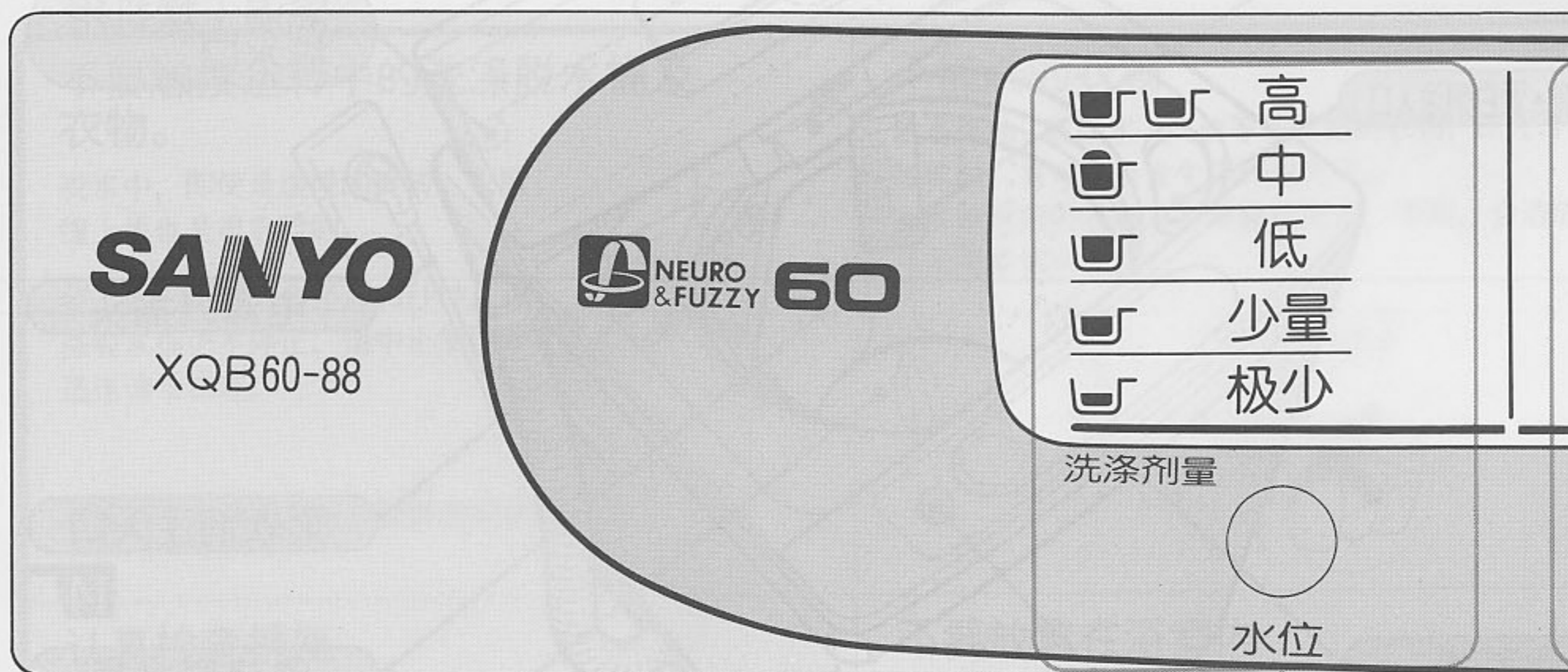

水位·水量

- “标准”、“强洗”程序在检知洗涤量后自动地表示水位。
- 按下“水位”键，可对应“设定程序”进行切换。

溢水漂洗

能进行溢水与漂洗的切换。

洗涤剂的标准

- 对应水位表示洗涤剂量。
- 用浓缩粉末洗涤剂等，以盒内放入的计量匙来表示。

例)

 为一匙半的洗涤剂量。

其它的洗涤剂 

全自动程序

- 用“全自动程序”键选择全自动程序。
- 启动后，不能变更程序。只有断电并重新输入电源，方可更正。



电源开关

- 洗涤终了时，自动断电。
- 按下电源键，而不按“启动/暂停”键时，10分钟后自动断电。

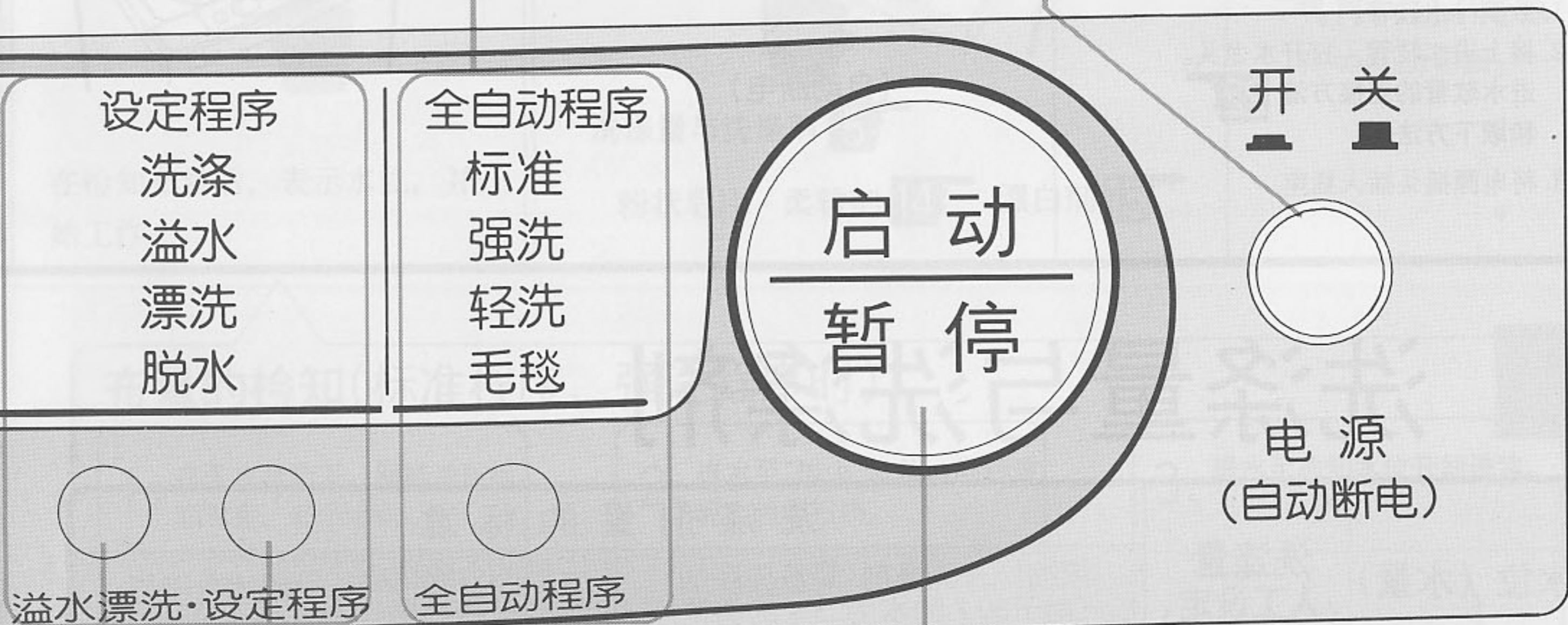

操作功能

设定程序键

- 可选择“只洗涤”、“洗涤后漂洗”等程序。



启动/暂停键

- 在选择好程序后，按下该键启动。
- 在运转中按下后暂停，再次按下，再次开始运转，完成剩下程序。

进行表示

现在正在进行的程序，以闪灯来表示。

标准程序

准备



1. 放倒排水软管。
2. 接上进水软管，打开水龙头。
进水软管的连接方法  和取下方法。
3. 将电源插头插入插座。

1. 接通电源



2. 放入洗涤物



洗涤量与洗涤剂

水位 (水量)	洗涤量 (人工设定 参考值)	洗涤剂量的标准			
		浓缩粉末洗涤剂(简易洗涤剂) (对于30 l 的水为25 g 的类型)		一般的合成洗涤剂 及粉状皂片 (对于30 l 的水 为40 g 的类型)	液体洗涤剂 (对于30 l 的水 为40ml 的类型)
		洗剂和标准	洗剂量		
高 (58 l)	6 kg 以下		约48 g	约77 g	约77ml
中 (49 l)	4 kg 以下		约41 g	约65 g	约65ml
低 (40 l)	2.5kg 以下		约33 g	约53 g	约53ml
少量(35 l)	1.5kg 以下		约29 g	约47 g	约47ml
极少(26 l)	0.5kg 以下		约22 g	约35 g	约35ml

- 对于未附有量匙的洗涤剂，请根据水位参考上表放入。
- 洗涤剂量随洗涤剂的种类而变化。注意洗涤剂使用说明。
- 洗涤量为根据GB规定的布质而得出的。
- 根据洗涤物的厚度、大小、种类，洗涤量会发生变化；在衣物回转不良时，请调节洗涤量、水位，使洗涤物能够回转。

洗涤的要领

- 在洗之前请确认衣类的口袋。(请拿掉火柴、砂、发夹之类物品)
- 请抖落泥或砂。
- 将有色物与白物、厚物与薄物分开来洗。
- 请根据不同的衣物，按规定的方法来清洗。

3. 按下启动/暂停键



在检知布量后，表示水位，并开始工作。

4. 参考“洗涤剂的标准”放入洗涤剂



洗涤量与洗涤剂 **5**

粉状皂片·柔软剂 **14** 漂白剂 **15**

5. 关上上盖

- 如开着上盖，在脱水开始前，蜂鸣响起，脱水停止。
- 洗涤终了后，蜂鸣声响起，电源开关自动切断。

布量的检知(标准程序、强洗程序时)

1. 在无水状态下，回转波轮检知布量，表示水位。

布量的检知中，水位表示从“高”水位开始，到“少量”水位反复进行。



2. 进水至“极少”水位，回转波轮，检知布质。



3. 进水至检知水位开始洗涤。

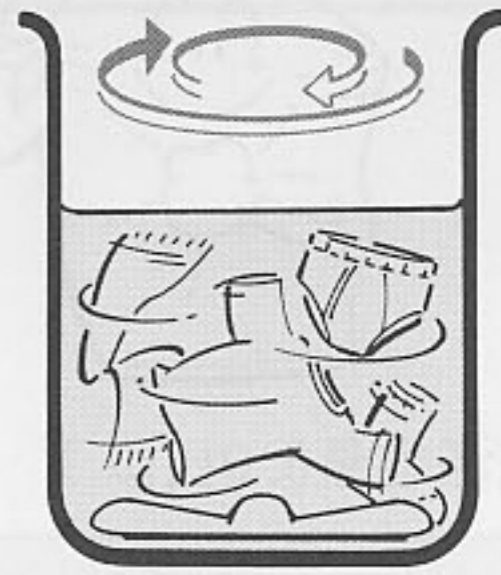

- 如在洗涤脱水桶中预先存有水，有可能不检知布量而成为“高”水位。
- 如放入潮湿的洗涤物，水位有可能变高。
- 检知布量后，洗涤物有可能会超过洗涤脱水桶。此时，请将洗涤物完全地塞进洗涤脱水桶内。

洗涤物的重量标准



工作服上、下(混纺)
约800 g



睡衣上、下(木棉)
约500 g



长袖衬衣(混纺)
约200 g



短袖衬衣(木棉)
约130 g



浴巾(木棉)
约50 g





短裤(木棉)
约50 g



袜子(混纺)
约50 g

全自动程序

全自动程序	用途	水流	水位	按钮操作 (全自动程序按钮)
标准程序	每天的洗涤	标准 <自动设定>	高~少量 <自动设定>	全自动程序 标准 强洗 轻洗 毛毯 <hr/> 全自动程序 按下全自动程序按钮 选择所希望的程序。
强洗程序	沾有泥、油等的洗涤	强 <自动设定>	高~少量 <自动设定>	
轻洗程序	精细制品的洗涤	轻柔	中 <自动设定>	
毛毯程序	毛毯等大物的洗涤	毛毯	高 <自动设定>	

标准程序	轻洗程序	毛毯程序
<p>适用于通常的洗涤。 传感器检知洗涤物的布量、布质及气温、水温，用适当的洗涤、漂洗、脱水方法进行洗涤。</p>  <ul style="list-style-type: none"> ● 洗涤容量6.0kg以下 	<p>适用于精细衣物的洗涤。</p> <ul style="list-style-type: none"> ● 能洗涤带有「手洗」标志的精细物品。 ● 洗涤容量1.5kg以下 请不要进行安格拉呢绒混纺及花边编织物、卷状编织物等衣类的洗涤。 	<p>适用于毛毯及夏天盖被等的洗涤。 请不要洗电热毯 对于能洗的电热毯，要按照其使用书来进行。</p> 

内为标准程序的时间。

	洗 涤	漂 洗	脱 水	所需时间
水位 可根据需要切换	12分 4 ~ 15分	可从下面的 4 种清洗方法中 选择。	8分 3 ~ 10分	45分 约29分 ~ 54分
	15分 7 ~ 18分		8分 3 ~ 10分	48分 约33分 ~ 57分
	3分 3 ~ 5分	溢水 2 回	1 分	24分 约22分 ~ 24分
	9分 9 ~ 11分	溢水 2 回	5 分	41分 约40分 ~ 42分

在想改变水位时，按下“水位”键可进行切换。

（毛毯程序，只能进行“高”或是“中”水位的切换。）

其它程序，可进行从“高”到“极少”的切换。

- 在漂洗过程中，先进行除泡沫脱水，清洗效果会更好。
- 所需时间，根据水压而变化。上表为给水量在每分钟20 ℓ时的标准。

标准程序与强洗程序，在洗涤中每分钟自动检查一次，修正衣物的回转不良及水流，补充水量。另外，漂洗及脱水状态也能检查，随时修正时间。

标准程序与强洗程序的漂洗方法，可以从以下 4 种中自动选择。

- 1 蓄水漂洗 ▶ 蓄水漂洗
- 2 溢水漂洗 ▶ 蓄水漂洗
- 3 蓄水漂洗 ▶ 蓄水漂洗 ▶ 蓄水漂洗
- 4 蓄水漂洗 ▶ 溢水漂洗 ▶ 蓄水漂洗

想进行 2 次溢水漂洗时

选择程序，按下“溢水漂洗”键。

想切换为溢水漂洗时



为了不损坏衣物

附有长带子、拉链的衣物……

请将围裙、枕套等的带子结起来，关闭拉链。

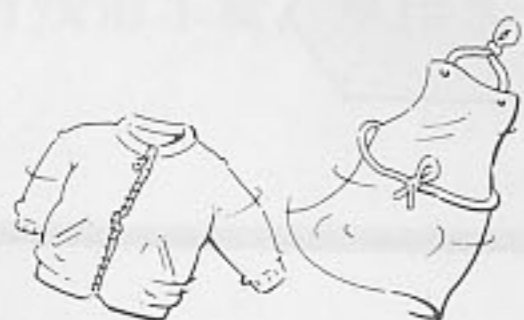

在结毛球、露线时……

请将衣物翻过来。



易损坏衣类……

附有花边的衣类，女衬衣、长筒袜、化纤薄物等，请放入洗涤套内。





易浮于水的衣物及大件厚重的衣类……



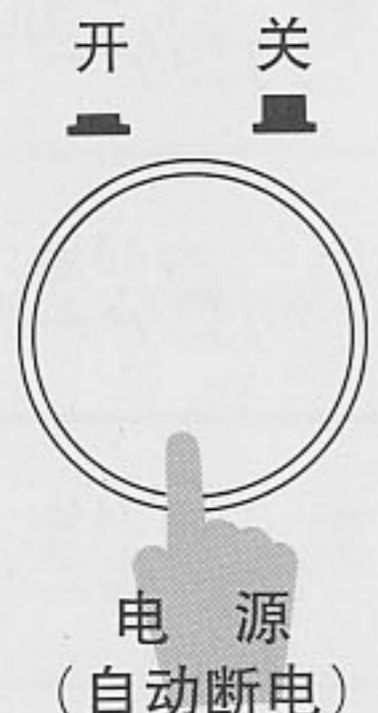
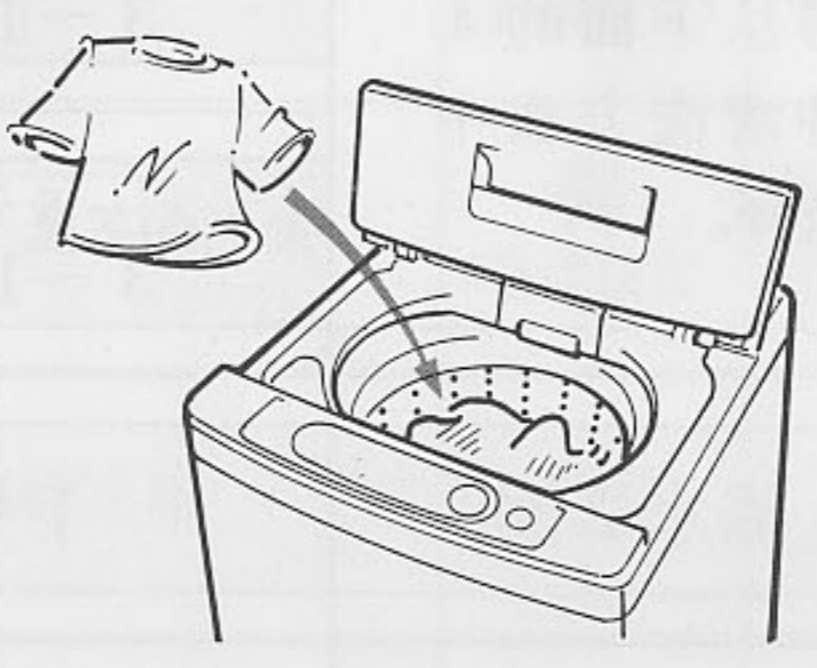

请先放入桶内。另外，如果浮于水上请暂停，并塞入洗涤液中。



设定程序

<h3>1. 接通电源</h3> <p>开 关</p>  <p>电源 (自动断电)</p>	<h3>2. 放入洗涤物</h3> 	<h3>3. 选择程序</h3> <div style="border: 1px solid black; padding: 5px; margin-bottom: 10px;"> 全自动程序 标准 强洗 轻洗 毛毯 </div>  <p>全自动程序</p>
--	--	---

* 现在正在进行的过程用闪灯表示。

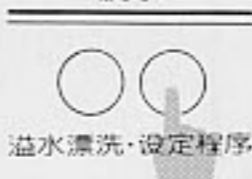
设定程序	按钮操作	
<h3>只洗涤</h3> <p>(二次使用洗涤剂)</p>	<p>设定程序 洗涤</p>  <p>溢水漂洗·设定程序</p>	<p>按设定键 (一次按下)</p> <p>水位</p> 
<h3>洗涤~漂洗</h3> <p>(不需脱水或不需立即脱水的情况下)</p>	<p>设定程序 洗涤 漂洗</p>  <p>溢水漂洗·设定程序</p>	<p>按设定键 (二次按下)</p> <p>必要时切换</p> 
<h3>漂洗~脱水</h3>	<p>设定程序 漂洗 脱水</p>  <p>溢水漂洗·设定程序</p>	<p>按设定键 (三次按下)</p> <p>必要时切换</p>
<h3>只进行脱水排水</h3>	<p>设定程序 脱水</p>  <p>溢水漂洗·设定程序</p>	<p>按设定键 (4次按下)</p> <p>如果开着上盖运转, 只进行排水。</p>

4. 按下按键, 选择所喜好的内容

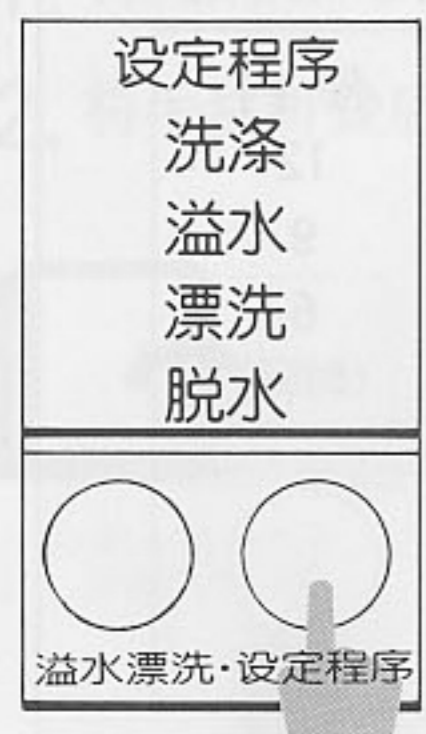

※请根据需要选择漂洗方法、水位。

5. 按下“启动/暂停”键



6. 放入洗涤剂, 关上上盖

在检知布量后, 表示洗涤剂的标准, 开始进水。

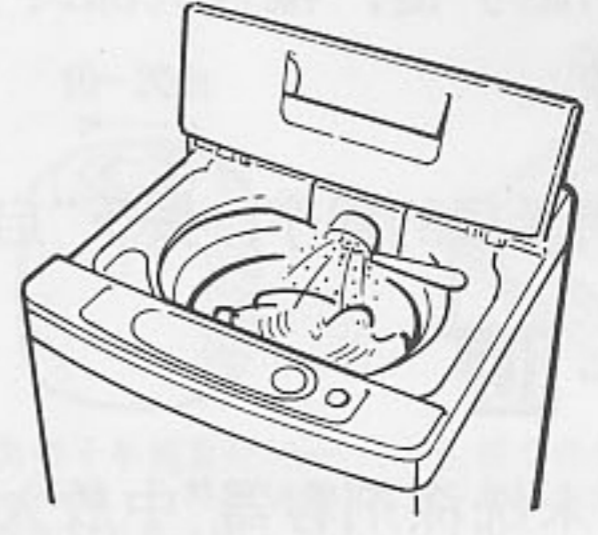

洗涤量与洗涤剂 **5**
 粉状皂片 **14** 柔软剂 **14**
 漂白剂 **15**

洗涤	漂洗	脱水
12分	(不进行排水) 停止	
12分	蓄水二次	(进行排水) 停止
在漂洗前进行排水, 脱水	(蓄水二次)	8分
如有残留水量, 从排水开始		8分

在途中想改变设定内容时

- “洗涤”灯在闪灭时, 暂停后按下“设定程序”键可以进行切换。其他情况下, 请先将电源开关切断, 再接通后, 切换设定内容。
- 从选择了程序开始, 如用“设定程序”键进行设定, 能以其程序的水流及时间进行运转。(左表的时间为标准程序时的时间。) 其他各程序的运转时间, 请参 **8** 的表的标准时间。(□内)

想切换为溢水漂洗时

按下“溢水漂洗”键可进行注水漂洗二次, 再按一次又恢复到蓄水漂洗二次的状态。漂洗的内容, 见下表。

清洗的种类	第一次	第二次
漂洗 (溢水表示灯灭)	蓄水 2分	蓄水 2分
溢水漂洗 (溢水表示灯亮)	溢水 2分和蓄水 2分	蓄水 1分和溢水 2分

多种多样的洗涤方法

进行预约洗涤 (预约时间表示的是到洗涤終了的时间。)

1. 接通电源。
2. 打开水龙头, 放入洗涤物。
3. 按下“预约”键, 输入洗涤終了时间(希望在几小时后结束)。
4. 选择所希望的程序, 按下“启动/暂停”键。

7 ~ 10

5. 在“粉末洗涤剂容器”中放入洗涤剂, 关上上盖。约1分钟后, 预约灯以外的指示灯全部熄灭。

预约键的使用方法

每按一次按钮, 灯光进行移动。

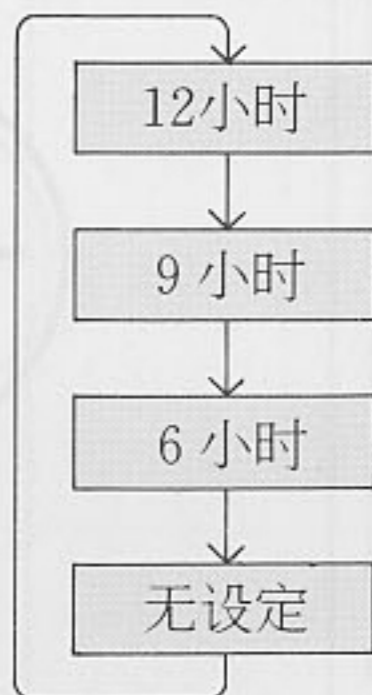

关于预约洗涤的洗涤剂投入

使用合成洗涤剂时

- ①将“粉末洗涤剂容器”拉出。
- ②放入洗涤剂, 使之平整。
浓缩洗涤剂, 请放在容器中央。
- ③关上“粉末洗涤剂容器”。

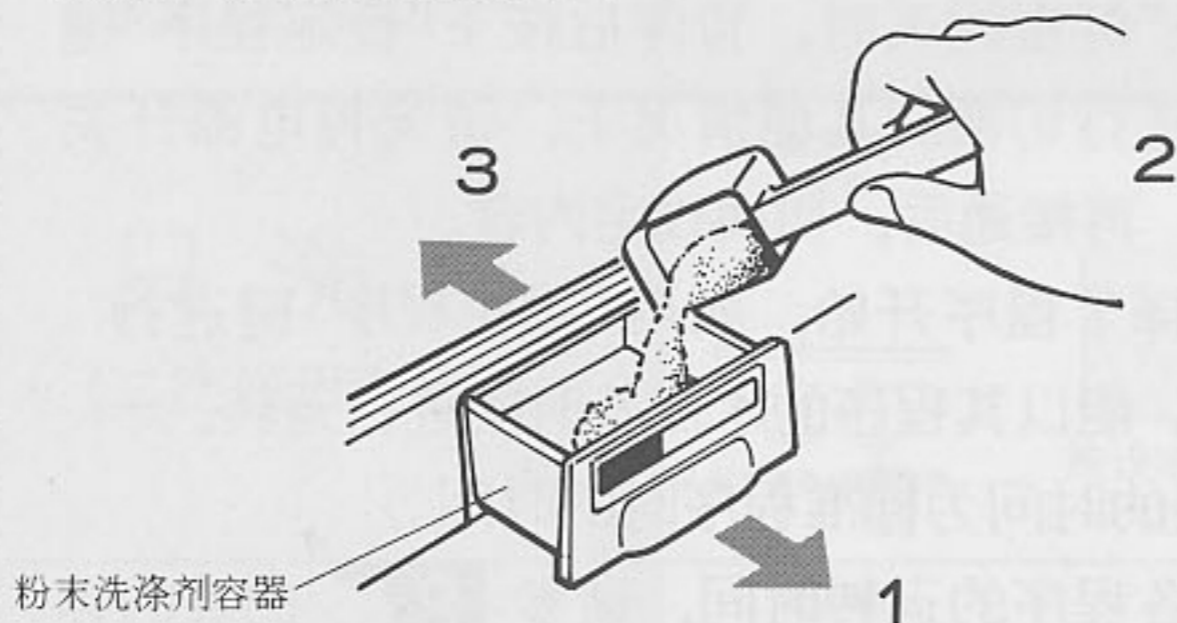

使用液体合成洗涤剂时

因为液体洗涤剂沉于洗涤脱水桶底部难以溶化, 所用2倍的水进行稀释后从“液体洗涤剂·漂白剂注入”慢慢地倒入。

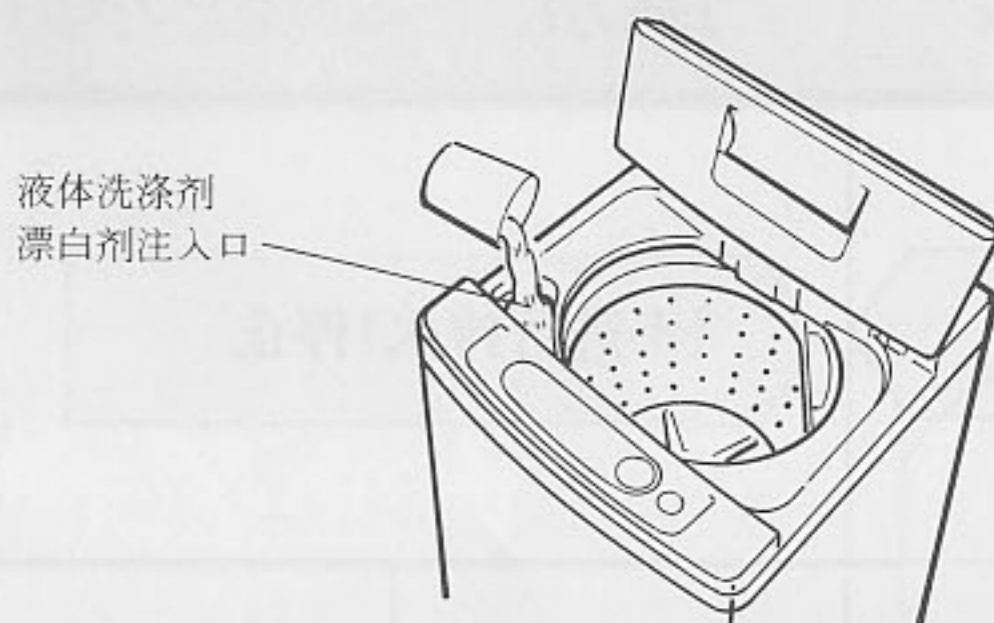

预约的确认

- 在预约中如按下“预约”键, 已进行预约程序的灯闪亮。

预约的取消, 变更

- 预约的取消, 请切断电源。
- 预约时间的变更, 请在取消预约后, 再一次进行预约。

希望

- 肥皂粉, 因为难溶, 请不要放入。
- 如“粉末洗涤剂容器”被沾湿, 容易沾附洗涤剂, 请用干布擦干。
- 请不要将“粉末洗涤剂容器”开着进行运转。否则, 洗涤剂的自动投入不能进行。

注意

- 根据进水量, 終了时间可能会发生变化。
- 拔掉电源插头或停电时, 预约运转将被取消。

洗涤毛毯（重量3.2kg以下） 用毛毯程序进行洗涤。

请使用另买的大物洗涤用网套。

1. 将洗涤剂用5ℓ的温水（约30℃）事先充分溶化后放入洗涤脱水桶内。
2. 将毛毯折叠后，放入洗涤脱水桶内。



1. 将毛毯沿长度方向折成2层。



2. 然后，在同一方向上折成3层。

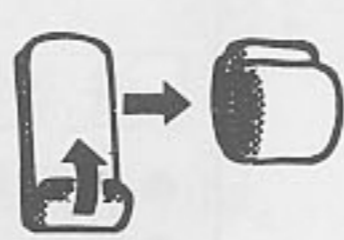

3. 将毛毯卷起。



4. 将有边的一方放入洗涤网套底部。



5. 拉出带子系成直径10~20cm的团。（将带头塞进网套与毛毯之间）



6. 将洗涤网套的口向上放入洗涤脱水桶内。

3. 接通电源开关后，按下“全自动程序”键，选择“毛毯”。
水位……“高”水位。

● 水位被自动设定为“高”，对应毛毯的尺寸可以切换为“中”。

4. 按下“启动/暂停”键，关上上盖。

● 洗涤终了后，解开带子，将洗涤网套的口部扩大，从毛毯的中心部开始拿出。



5. 洗涤完成之后，在通风良好的日晒下自然干燥。
另外，也可以用有毛毯干燥功能的衣类干燥机来干燥。

● 在不用洗涤网套洗涤1.8kg以下的软毛毯时，请如图所示折迭后，将边向下放入洗涤脱水桶内，并从上方按下。



洗涤要领

- 毛毯边等污染严重的部分，请用手揉洗。
- 请不要过量放入洗涤剂。
- 水温低的时候，如使用温水（约30℃）去污效果更好。
- 在洗涤中，如一部分浮于水面时，请按下“启动/暂停”键，中止运行后，塞入洗涤液中。

能够进行洗涤的毛毯的规格



有“手洗”标志的毛毯

大小：140cm×200cm以下

重量：3.2kg以下

多种多样的洗涤方法

洗精细制品 (女衬衣、羊毛、丝绸等) (重量1.5kg以下) 用轻柔程序进行洗涤。

1. 使用中性洗涤剂, 如果是粉末洗涤剂要预先用水 (约30℃) 很好地溶化后, 放入洗涤脱水桶内。
水位……水位被自动设定为“中”水位 (49ℓ)
洗涤量……依据洗涤剂盒上的使用说明。
2. 放入洗涤物, 关上上盖。
3. 接通电源开关, 按下“全自动程序”键, 选择“轻洗”。
4. 按下“启动/暂停”键。
5. 洗涤完成后, 整理形状, 平放在阴处晾干。



洗涤要领

- 表面有钮扣、刺绣的请翻过来。
- 如用温水 (约30℃) 洗涤, 去污效果更佳。
- 洗涤物浮起时, 请按下“启动/暂停”键, 中止运转后, 用手轻轻地按回水中。

使用热水 (使用浴池的剩余热水时)

1. 关上水龙头, 接通电源开关。
2. 放入洗涤物, 选择所希望的程序, 按下“启动/暂停”键。
3. 放入洗涤剂。
4. 放入热水。
 - 如只放至“极少”水位, 波轮为检知布质而回转, 此时, 停止放入热水。
 - 波轮回转停止后, 继续加热水直至波轮再次回转。
5. 关上上盖, 打开水龙头。
从漂洗开始, 使用水管的水。



二次使用洗涤剂

1. 放入第一次的洗涤物及洗涤剂, 用设定程序进行“只洗涤”的运转。**9**
2. 洗涤终了后, 取出第一次的洗涤物。
3. 放入第二次的洗涤物, 进行“洗涤”、“漂洗”、“脱水”的运转。
4. 运转终了后, 取出第二次的洗涤物。
5. 放入第一次的洗涤物, 用设定程序进行“漂洗”、“脱水”的运转。

洗涤要领

- 第一次洗涤, 请用污损少的衣物进行。
- 在第二次洗涤时, 请根据需要加洗涤剂。
- 放入第二次的洗涤物时, 请轻按下不要让之浮出水面。

使用粉状皂片时 (阅读肥皂粉的代表说明后正确使用)

用洗衣机直接溶化时

1. 接通电源开关, 将“水位”键调整至“极少”。
2. 按下“启动/暂停”键。开始给水。
3. 波轮开始回转后, 将肥皂粉徐徐放入, 运转 2 分钟后, 切断电源。
4. 放入洗涤物, 接通电源, 选择所希望的程序。
5. 用“水位”键调整使用水位, 按下“启动/暂停”键, 关上上盖。

难溶时

1. 在桶里准备约 5 l 的 30℃ 左右的温水。
2. 在充分搅拌的同时, 徐徐放入肥皂粉。
3. 充分混合至无肥皂粉的凝固及颗粒的残留后, 放入洗涤脱水桶中。



注意

- 粉状皂与合成洗涤剂相比, 容易残留于洗涤物, 易产生黄迹或变味。请进行充分清洗。
- 如过量使用或水温太低, 不能完全溶化, 附着于软管及洗涤脱水桶里, 有污损浮上来的洗涤物的可能。

使用柔软剂 (阅读柔软剂的代表说明后正确使用)

在洗涤前放好, 在最后一次漂洗时被自动投入。

柔软剂注入方法

从“柔软剂注入口”静静地倒入。
(浓缩型的柔软剂, 请用 3 倍的水稀释后放入。)

在柔软剂注入困难的位置时, 用手将洗涤剂脱水桶向右方向回转对准“柔软剂注入口”位置。

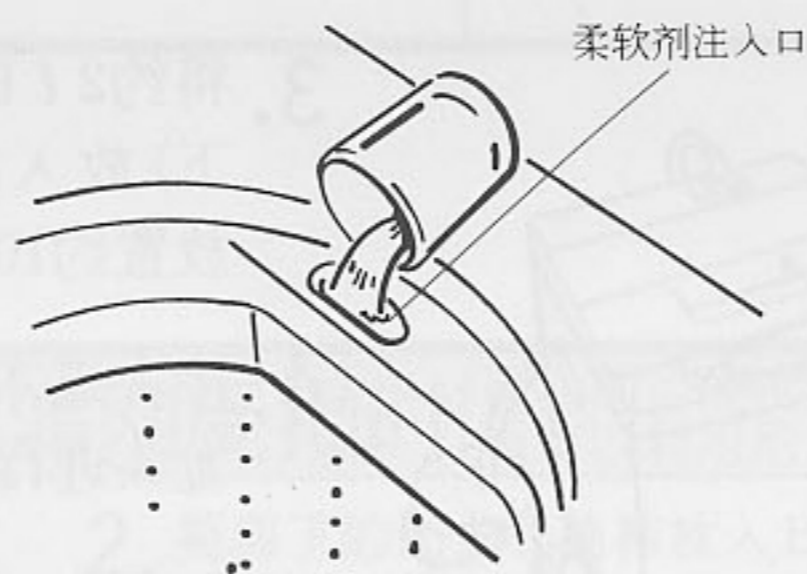

注意

- 在脱水中请不要开关上盖或暂停。会造成柔软剂的投入时间提前, 达不到效果。
- 请不要将柔软剂放入后, 放置很长时间。
- 在溢水漂洗时, 柔软剂的效果会降低。

自动投入的构造

1. 投入柔软剂在第一次脱水时, 由于离心力移至①。
2. 脱水完成后移至②。
3. 在第二次以后的脱水中移至③。
4. 脱水终了后, 在最终的清洗时流进洗涤脱水桶内。
● 在漂洗 3 次时, 先洗后脱水。

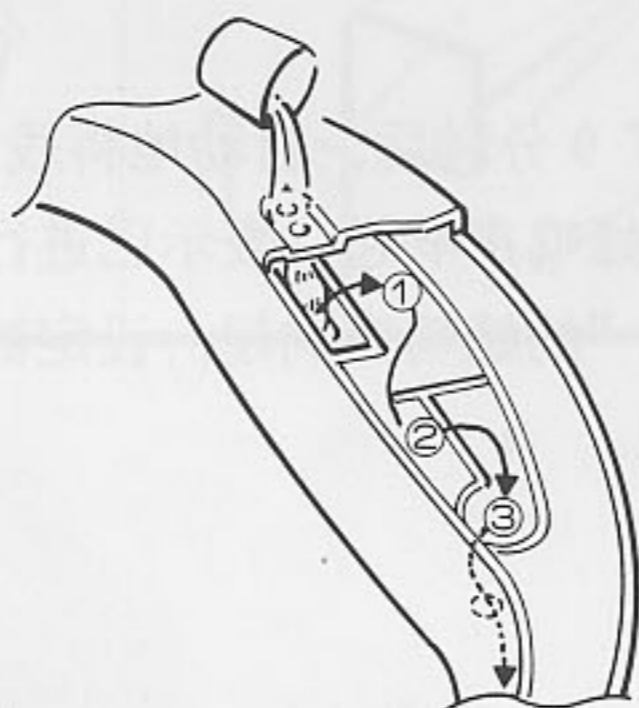

柔软剂注入量的标准

		高 (58 l)	中 (49 l)	低 (40 l)	少量 (35 l)	极少 (26 l)
柔软剂	浓缩型	13ml	11ml	9 ml	8 ml	6 ml
	一般型	39ml	33ml	27ml	23ml	17ml

多种多样的洗涤方法

使用漂白剂

- 液体漂白剂,用水稀释2倍后,在洗涤进水开始后,从“液体洗涤剂·漂白剂注入口”静静地倒入。
- 粉末漂白剂与洗涤剂同时放入。



注意

- 请认真阅读漂白剂的表示后,正确使用。
- 对于有色衣物的洗涤,请使用漂白剂。
- 请不要直接将液体漂白剂洗涤物上。

有冻结可能时

为了防冻结,将水放掉

1. 关上水龙头,拔下进水软管,放掉管中积水。
 - 如果突然拔下,水会飞溅。

进水软管的连接方法和取下方法。



2. 接通电源开关,关上上盖,按下“启动/暂停”键,将软管中残水完全放掉。
3. 约1分钟后,按下“启动/暂停”键,用设定程序调整至“只脱水”,再一次按下“启动/暂停”键,排出洗涤脱水桶内的残水。

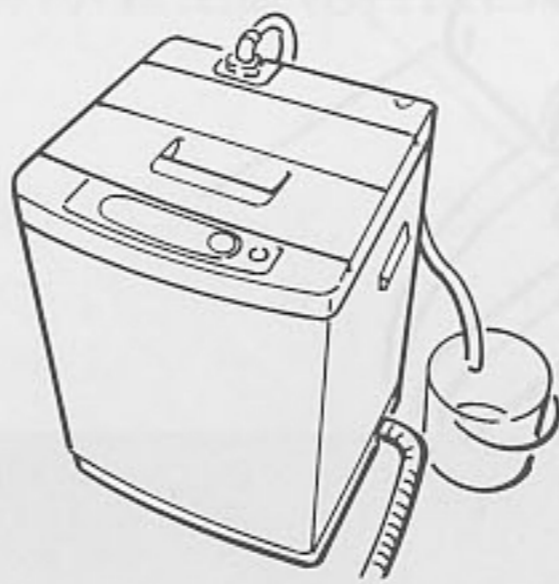

如果已经冻结时

1. 在进水软管的接头部(水龙头与本体间)要温水(50℃以下)
 - 在担心弄湿地面时,不要倒温水而用过的毛巾包上。

2. 将进水软管取下,放入温水(50℃以下)中。
3. 将约2ℓ的温水(50℃以下)放入洗涤脱水桶内放置约10分钟。
4. 接上进水软管,打开水龙头进行以下确认。



50℃以下



- 用手能否回转波轮。
- 运转后是进水还是排水。

残水排水程序……是在气温5℃以下时,运转终了9分钟后,自动地将残水排出的程序。

- 连续按下“设定程序”键3秒钟以上。“哔—”的蜂鸣声响起,表示已进行设定。
 - 再次连续按下“设定程序”键3秒钟以上,“哔—”的蜂鸣声响起,设定被取消。
- 拔去电源插头或停电时,残水排水程序被取消。

保养方法

机体的保养

用软布拭去水分及污迹

- 不要直接往机身浇水，会造成漏电及生锈。
- 请不要用清洁剂，汽油，信纳水等擦拭。会损坏喷涂表面及塑料部件。
- 在使用化学抹布时，请按照其注意书进行。



进水口的清理

脏物积存会影响出水。请取下进水软管，用牙刷等去除存积于进水口网上的脏物。

- 如果突然取下，水会飞溅。



进水软管的连接方法和取下方法

22

万能接头滤网的清理

1. 取下进水软管。
2. 按箭头方向旋下旋紧器。
3. 取出旋紧器内的滤网；用牙刷清洗干净。
4. 将清理干净的滤网装入旋紧器，将旋紧器、进水软管重新装上。



毛绒收集器的清理

1. 拿着毛绒收集器的框子取下。
2. 将毛绒收集器的滤网翻过来，在水中将毛绒洗去。
3. 安装时，将框部的爪对准下方的沟部放入。

毛绒收集器为易损部件。



棉絮滤网受损时 (请在购买洗衣机的商店购买, 也可以利用尼龙长筒袜。)

1. 从尼龙长筒袜脚前 8 cm 左右处剪下。(图 1) 使用筒状部分时，将底端系上。(图 2)

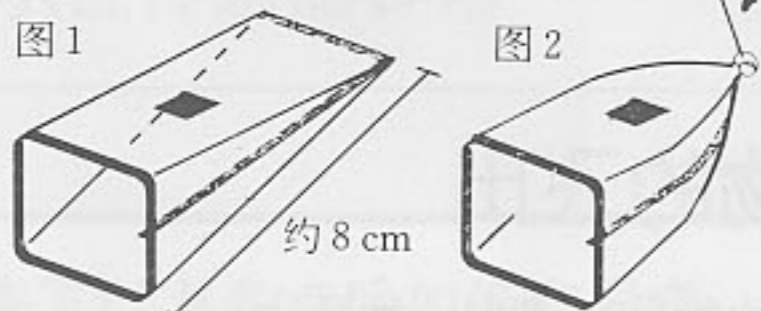

2. 将剪下的尼龙长筒袜放入 B 连接环内，端部约 1 ~ 2 cm 处翻向连接环外侧。

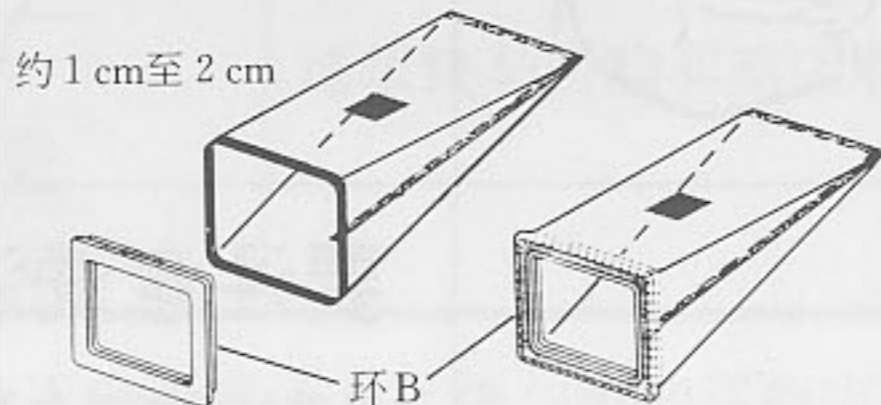

3. 将剪下的尼龙长筒袜夹紧，嵌入 A 连接环上。

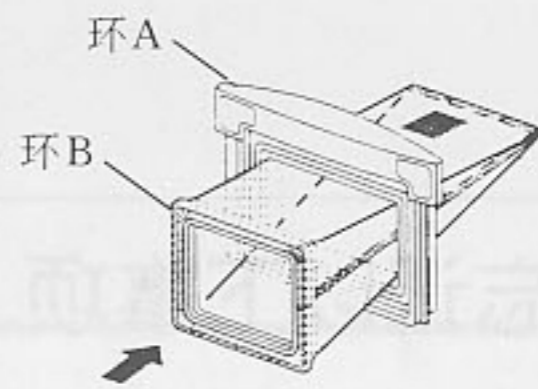

取消洗涤終了蜂鸣声的方法

取消終了蜂鸣声

接通电源，接连接下“启动/暂停”键3秒钟以上。



- “哔——”的蜂鸣声响起，表明已完成。
- 如拔下电源插头或停电后再次接通时，将恢复洗涤終了蜂鸣声响起的状态。

再次让蜂鸣声响起时

接通电源，连续按下“水位”键3秒钟以上。



操作上的注意

电源线的使用

电源线的插入、拔出，请拿着插头进行。另外，请注意不要损坏电源线，经常进行检查。如果，电源线或插头已损坏，请绝对不要使用。

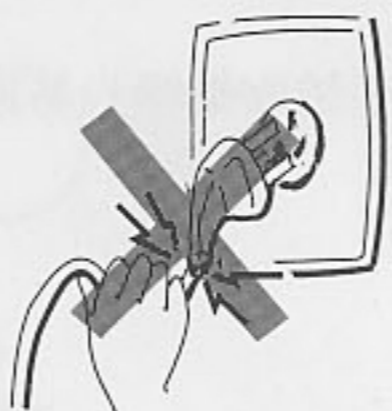

不要接近火源

请不要接近火源，或者放置点燃的蜡烛、香烟、电热水壶等。会发生火灾或产生变形。



不要使用50℃以上的热水

会造成塑料件的变形，发生故障。



要注意不要把手指或物品塞入上盖中央的折曲部！

容易发生受伤事故或故障。



不要忘记以下事项

- 请关上水龙头。
- 长时间不使用时，请从插座上拔下插头。为了防止万一发生的漏水及火灾。



要注意洗涤物的飞出

厚重的衣类及体积大的物品，请均一地投入。在脱水中飞出，会发生损伤。



故障的诊断

错误表示一览表：用水位表示部或是设定程序表示部的闪灯和蜂鸣声来通知。

●请按下“启动/暂停”键，检查以下各点。

重新开始运转时，请再按下“启动/暂停”键。

症状	水位表示部	需查之处
完全不运转		<ul style="list-style-type: none"> ●电源插头是否插紧。 ●电源开关是否接通。 ●“启动/暂停”键是否按下。 ●是否在停电。 ●电源保险丝，开关是否被切断。
不进水	高 中 低 少量 极少	<ul style="list-style-type: none"> ●水龙头是否开启。 ●进水软管连接口的丝网是否被脏物堵住。 16 ●水压很低，在 15 分钟后未到达极少水位。 ●是否冻结。 15 ●是否停水。
不排水	高 中 低 少量 极少	<ul style="list-style-type: none"> ●排水软管是否放倒。 ●排水软管是否破裂。 ●排水位置是否过高。 21 ●排水软管的口部是否被堵塞。
不脱水	高 中 低 少量 极少	<ul style="list-style-type: none"> ●洗涤物是否偏向一方。 ●洗衣机是否倾斜，咯嗒咯嗒响。 20
	设定程序表示部闪灯	<ul style="list-style-type: none"> ●上盖是否开着。
水位传感器异常	高 中 低 少量 极少	请尽快与所购买商店联系。

检查了以上各点后如仍有异常，请拔下电源插头，尽快与所购买商店联系。
请不要在家中自己修理，这样作是危险的。

以下情况并非故障

1. 在运转中，即使切断电源，操作面板部分仍能感觉到热气，这是由于记忆回路的电子部件的放热作用造成的。
2. 在洗涤或漂洗时有进水现象，这是由于水位传感器检知水位，因水位下降而进行的自动补水。另外，在洗涤物不能很好地运转时或增加洗涤物等情况下，也进行自动补水。
3. 在运转終了后，有时有“唧……”的声音发出，这是在气温低时(约5℃以下)为了防止冻结，排水阀的排水在进行的聲音，在运转終了9分钟后进行。
4. 在脱水开始时有间歇式脱水现象，这是为了达到更好的脱水效果而进行的。
5. 在溢水漂洗时，会出现排水软管不排水现象，这是由于在水压低时或设定水位低时，水位未达到溢水口而造成的。
6. 在脱水途中有进行漂洗现象。这是由于在脱水中产生不平衡，而进水自动修正布的偏重。
7. 在脱水途中，如在1~2秒钟短时间开关上盖，会出现现象。这是自动修正洗涤物的偏重的程序在工作。不工作时，在关上上盖后不久开始脱水。
8. 运转在途中中止时：
 - 是否有错误表示。参照 18 进行检查。
 - 如运转中停电，已输入程序被抹掉，通电后运转不继续进行。要运转时，请接通电源再一次输入程序。
9. 在脱水終了后，有水残留的声音，这是为了降低脱水不平衡液体的声音。
10. 用“全自动程序”时，水位自动设定为“高~少量”的“极少”水位不设定。有时，自动设定的水位比实际应有的水位要高，这是由衣物的种类及电压波动等因素

售后服务

整机保修五年

1. 本机自出售日起，凭保修单及发票整机保修五年。
2. 保修期内，因本机质量引起的故障和损坏，公司免费修理。如属用户本身使用不当或人为损坏，本公司仍予修理，但费用由用户自理。
3. 绒毛收集器损坏更新，费用由用户自理。
4. 保修期满后，本公司将继续根据用户的要求进行有偿服务。
5. 有关维修事宜，请与当地销售单位或本公司用户服务科联系。

安装

洗衣机安装时(最初使用时)从排水软管的接头处可能会有少量水流出,这是在工厂的性能试验时的残水。

为了正确地放置洗衣机,请遵守以下事项。

- 请安装后一定要进行试运转,确认有无漏水或异常声音。

安装场所

- 坚实、平整的地面
(支承面的最大斜倾角度为 2°)
- 湿气小的地方
(请不要在浴池里安装)
- 冬天不易冻结的地方
- 进水、排水便利的地方
- 无直射阳光的地方
- 不淋雨的地方

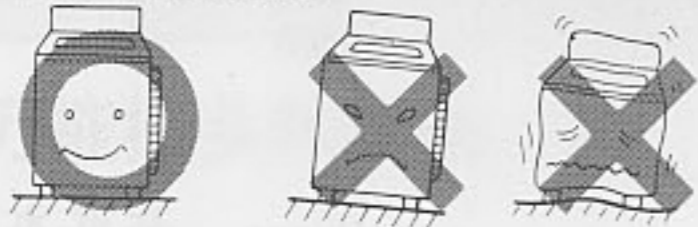

本机的排水软管一侧请离开墙壁5cm以上,另一侧及背面请离开墙壁1.5cm以上。

为防止异常的振动及噪音。

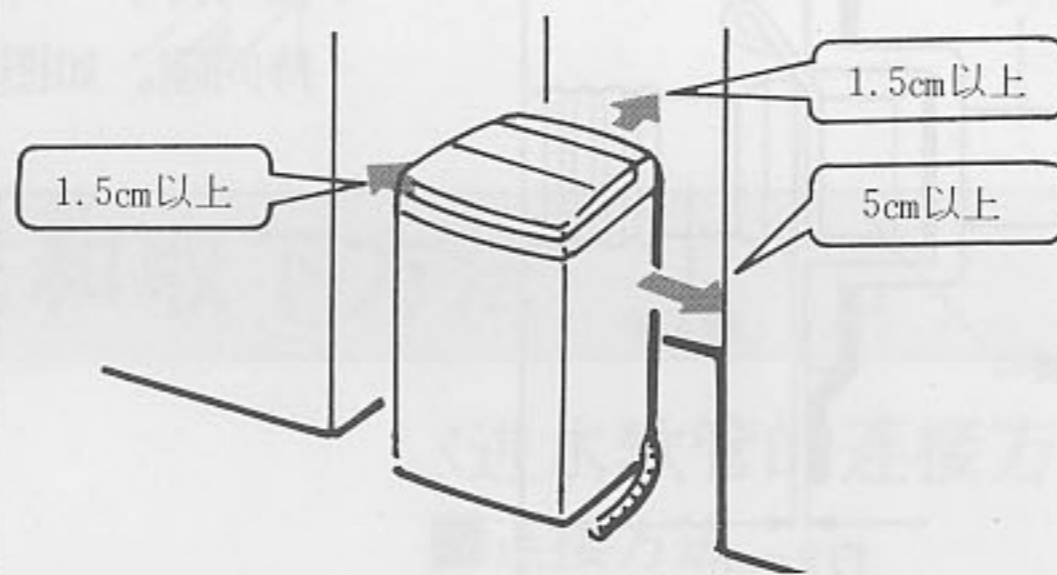

包装纸箱里附有台座。使用安装时,务必去掉。

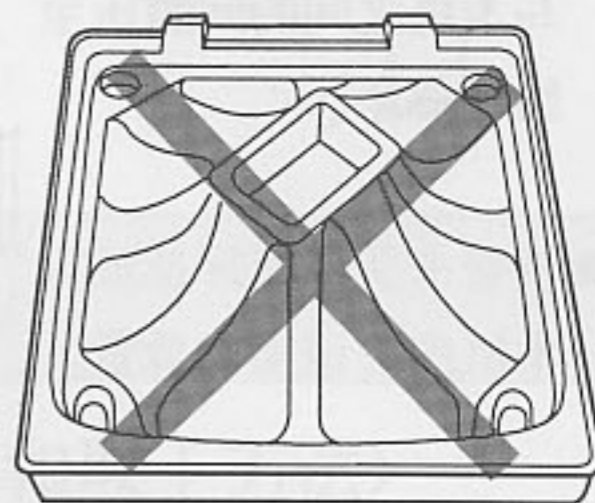

可调脚的调整方法

1. 如图所示,请将水平器或栓有重物的细绳垂下,确认水平度。(细绳与洗衣机间的间隙要上下相同。)

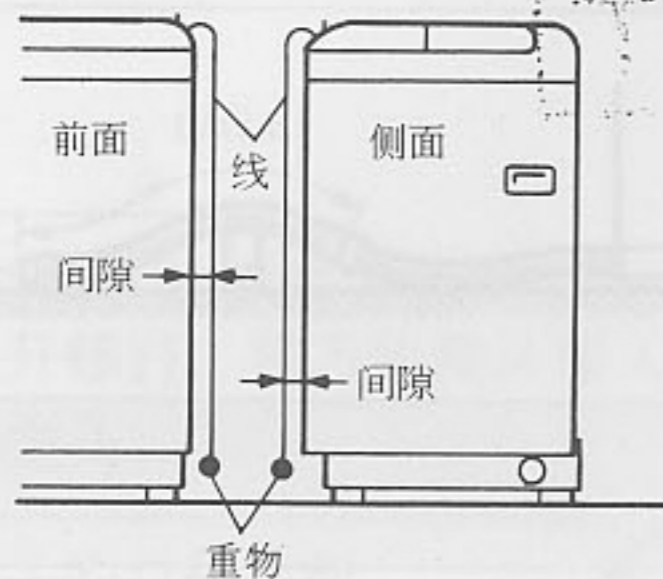

2. 在洗衣机不水平时,将锁紧螺母松开,回转可调脚进行调整。

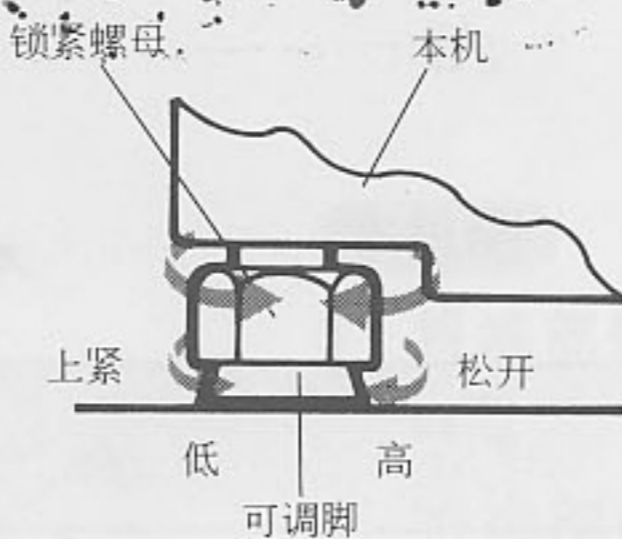

3. 调整完毕后,回转锁紧螺母,确实地锁紧。

隔音板的安装方法

1. 将竖条纹面向上,延着静音底座前部的沟槽插入隔音板。

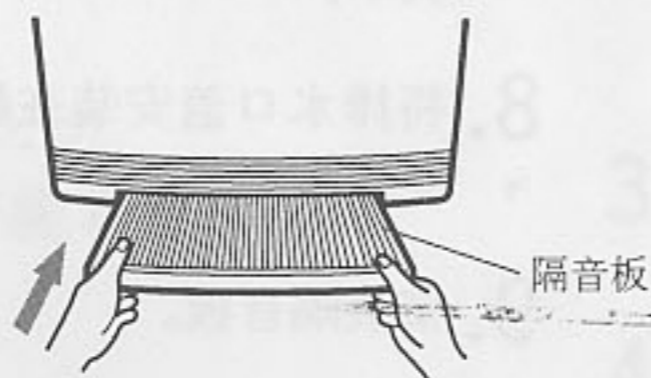
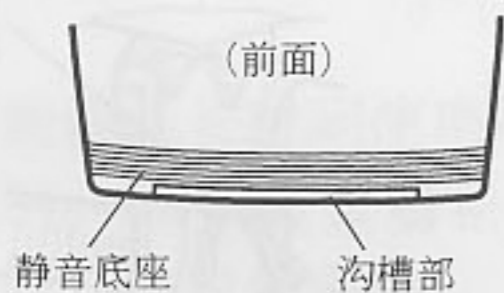

2. 将隔音板笔直插入,直至听到「嘎叭」之声为止。



将机身向后倾斜,用所附螺钉将

隔音板与底托固定

安装

排水软管的安装 (需确实地安装, 否则会造成漏水。)

安装

- 请将排水软管的蛇腹部与本机之间的间隙压至约 9 mm。
- 软管卡头从套环部放入本机内, 请横向放置。

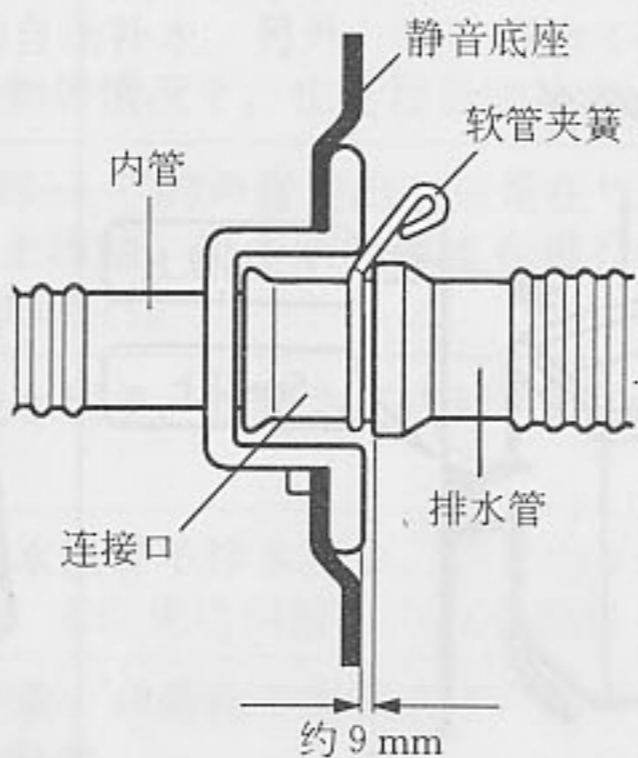

关于排水管

- 将排水软管插入排水口时, 请取下挂钩。
- 插入排水口时, 在软管前端应保持间隙。如图, 以利于排水。

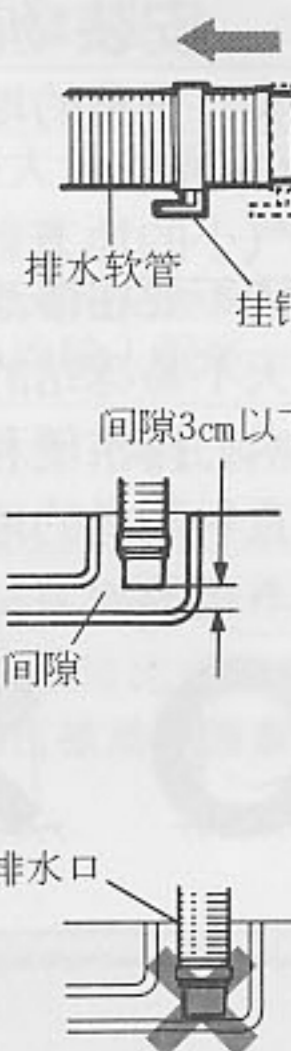

排水软管的延长

排水软管, 进水软管可在专卖店购买专用的延长软管。
排水软管的长度与途中的高度 (在过门槛时) 如图所示。
在途中高度不可避免地超过 15cm 时, 请将洗衣机放在平台上, 设置得高一些。

延长软管的状态	延长软管的高度	延长软管长度
途中变高时	15cm 以内	1m 以内
途中不变高时	—	3m 以内

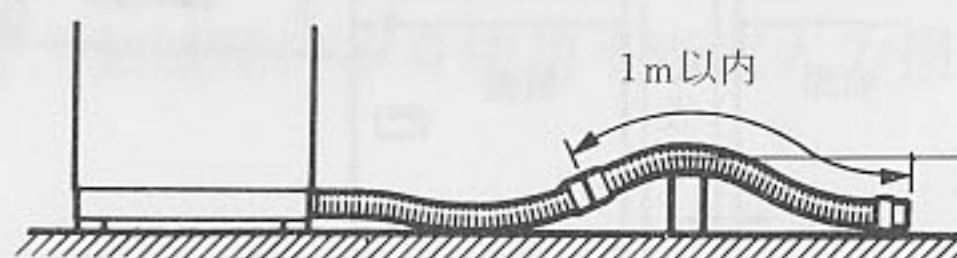

排水软管的替换

1. 取出安装好的隔音板时, 先将隔音板拉出, 然后再取下隔音板。
2. 先铺上毛毯等柔软物, 再将洗衣机轻轻向前放倒。
3. 取下左侧的排水口盖。
4. 错开软管夹簧位置, 从活栓阀门上取下排水管。
5. 按下连接口的挂钩, 将排水管向右外侧拔出。

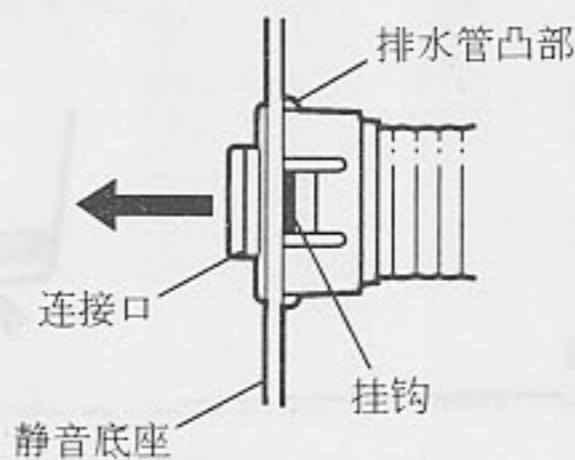
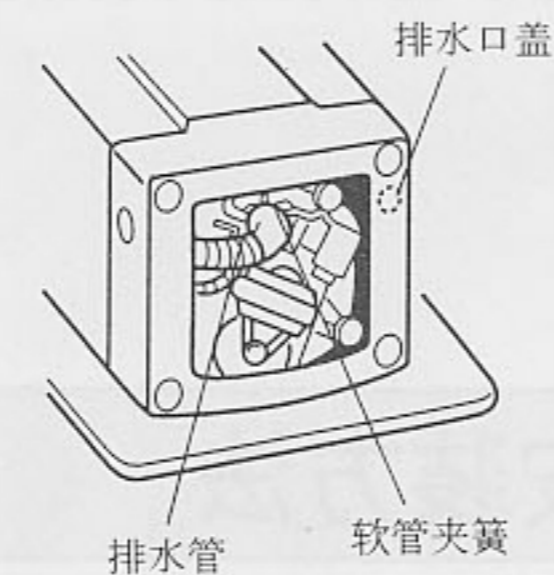

6. 将排水管从左侧孔的外边插入, 使连接口的凸部与静音底座的凹部相吻合, 并使连接口的挂钩确实嵌入静音底座。
7. 使阀门凹部与排水管凸部相结合, 并插入排水管用软管夹簧确实将其固定。如若安装错误, 将会使排水管受损, 并会出现漏水现象。
8. 将排水口盖安装在静音底座的右侧。
9. 安装隔音板。



与除湿干燥机的连接方法

1. 将在洗衣机上面的“除湿干燥机用排水口”的盖子，如图所示取下。

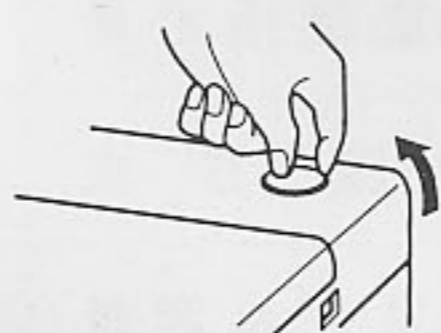

2. 将干燥机的排水软管插入排水口。

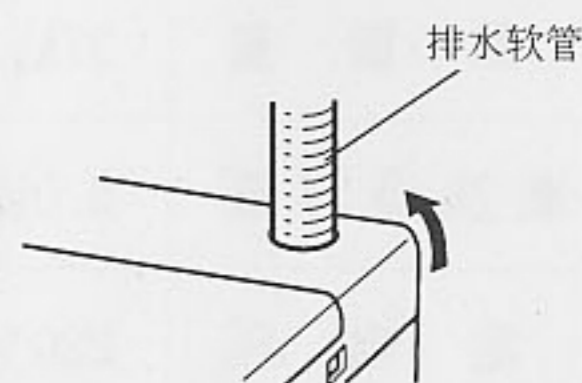

进水软管的连接方法和取下方法

〈万能接头的安装〉

■水龙头



■万能接头的安装方法

1. 松开螺钉，将万能接头插入水龙头。

水龙头的口径大时，请取下接头套环。

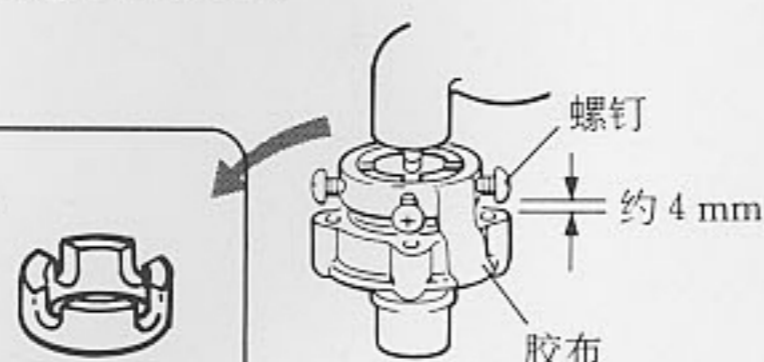

2. 将螺钉均等地确实旋紧，保持水龙头在中心位置。

3. 揭下胶布，将旋紧器按箭头方向回转，用力旋紧。

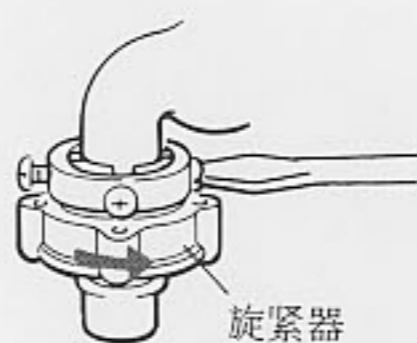

※万能接头长时间使用后会松动。此时，如果旋紧器松动至能看见3牙螺纹时，请重新安装。

〈进水软管的连接方法和取下方法〉

■连接方法

水栓、龙头侧

1. 将套环降低，插入万能接头。
2. 松开套环，充分插入直至发出“叭唧”声。
3. 在确认锁紧杆锁紧后，将软管向下拉，以确定是否完全安装好。

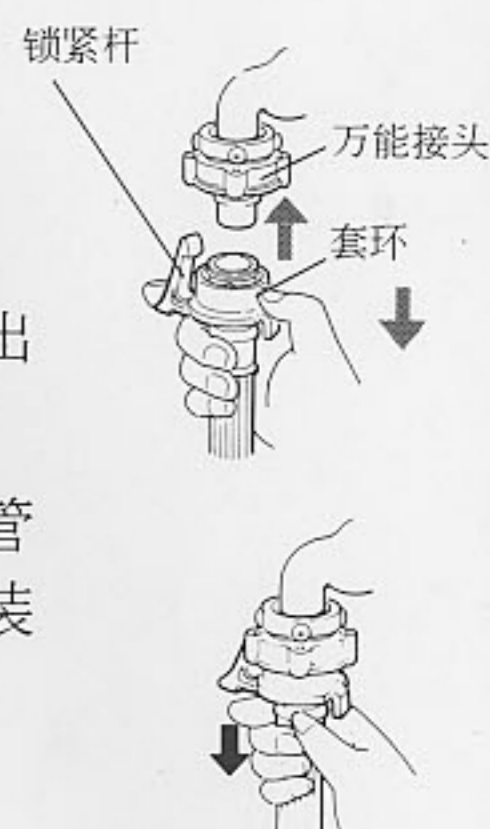

本机侧

1. 将端部螺母的头部紧靠“进水口”。
2. 将端部螺母无倾斜地可靠旋紧。



■取下方法

即使关闭水龙头，因进水管内的水压还很高，如果就这样取下进水软管会造成水的飞溅，故请按以下顺序取下进水软管。

1. 关上水龙头。
2. 接通电源开关，按下“启动/暂停”键。
3. 约5秒钟后切断电源开关。
4. 在水龙头一侧，按住锁紧杆，将套环降低，取下软管。在本机侧松开端部螺母取下。



规格

外形尺寸	(长)609mm(宽)586mm(高)980mm	标准水量	58ℓ(高水位)
制品重量	37kg	标准使用水量	162ℓ(标准程序2次蓄水漂洗)
标准洗涤容量	6.0kg(干布重量)	洗涤方式	新水流
额定电压	220V  50Hz专用	标准脱水容量	6.0kg(干布重量)
额定消耗功率	400W	使用水道水压	0.03~1.0MPa(0.3~10kg·f/cm ²)

电源线更换：将(需要维修的)
电源线送交供应商或代理店，
以便修理或者更换。

合肥三洋洗衣机有限公司

地址：合肥高新技术产业开发区北区 L-2 号

电话：((0551)5314094 5560317 5560323)

传真：((0551)5320313)

邮编：230088

合肥三洋被允许使用日本三洋电机株式会社的注册商标「SANYO」及「三洋」。

CODE NO. 301-6-411S-37700