

# Panasonic®

## 使用说明书 空气净化器

型号 **F-PXC50C**

本产品为室内专用。

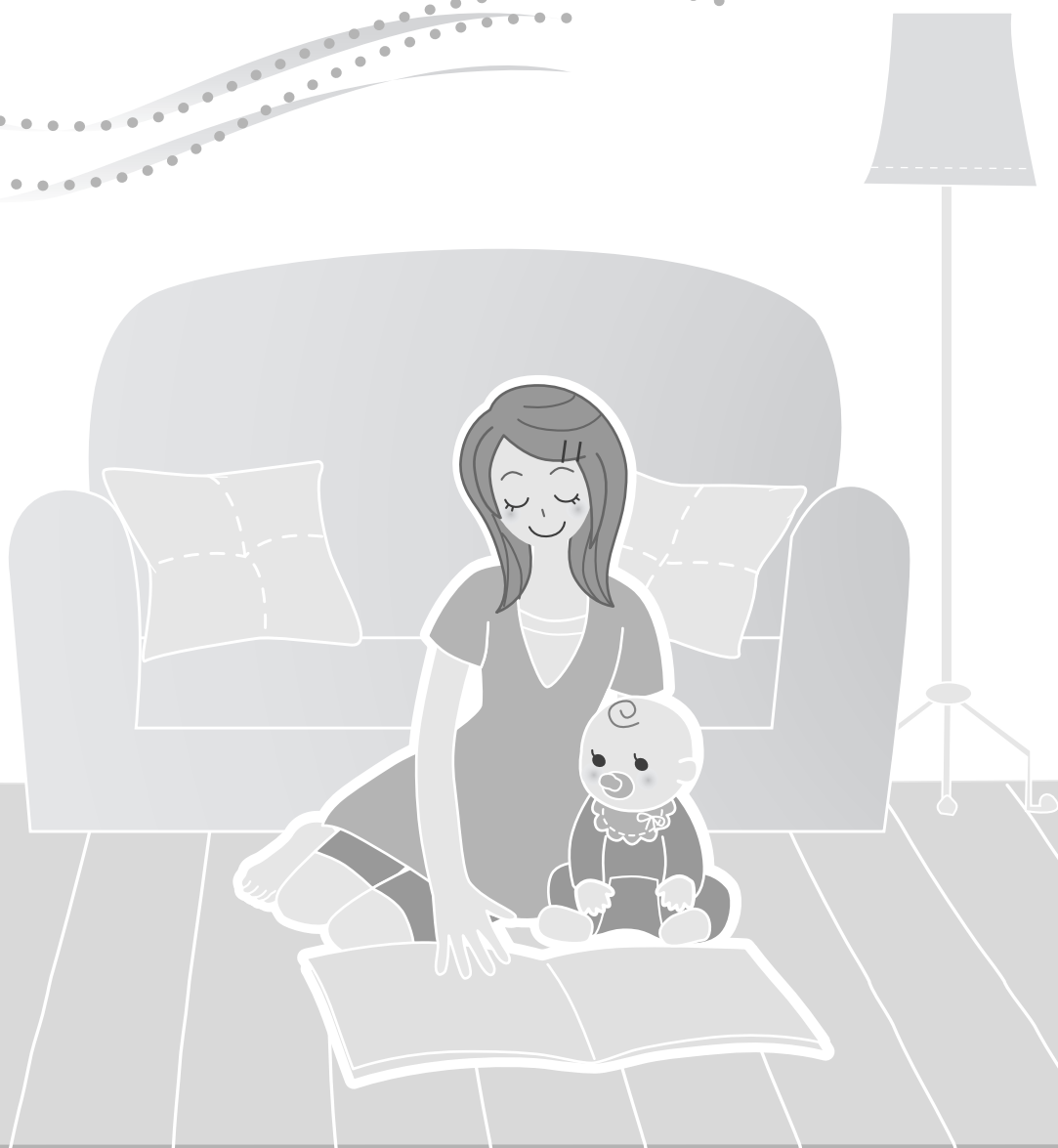

**另附保修证** 感谢阁下选购松下空气净化器。

- 请仔细阅读本使用说明书，以便能做到正确使用。  
特别是在使用前，请谨记先阅读“安全注意事项”的章节（第6至7页），以确保安全使用。  
在阅读使用说明书后，请连同保修证妥善保管，以留作日后参考之用。

# 使用空气净化器可有效解决室内的螨尘屑和花粉问题！

## 纳米离子

纳米离子可深层渗透到窗帘和地毯中，抑制螨尘屑和花粉，并去除纤维内的异味。

(纳米离子工作原理 请参考 第12页)

真棒！



## 空气循环机

检测空气清洁度，调节两个扇叶的气流，使空气净化更为有效。



## 集尘过滤网

抑制过滤网中的“螨虫尘屑和花粉等”。

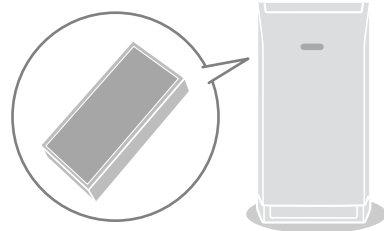

(无法清除一氧化碳。)

➔ 第5页

## 空气净化器的正确放置方法



### 如果在同一场所长时间使用

本机周围的墙壁和地板会有些不干净。

→ 清洗机器时，建议将机器从现在的位置移开，或与墙壁保持一定距离。

### 如果是为了使房间里的空气有效循环

出风口应与家具，墙壁保持大约30cm的距离。

### 如果用于除去空气中的花粉和灰尘

花粉和灰尘一般都是飘落在地面上，所以建议您将净化器放在地面较低处。

### 如果是为了避免图像和声音干扰

· 请保持净化器距离电视机、收音机1m以上。  
· 切勿与电视机、收音机用同一个电源插座。

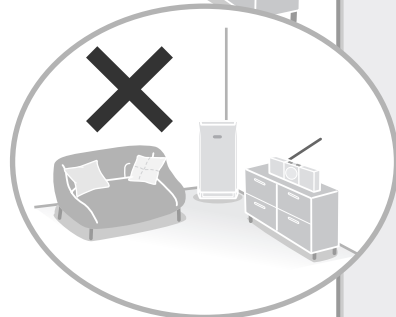

●空气净化器的正确放置方法	2
各部位名称	4
更多信息	5
●感应器特性	5
安全注意事项	6

## 使用方法

●开机准备	8
●运转	9
●停止	9
●移动空气净化器时	9
常用运转模式	10
●自动模式	10
●手动模式	10
●扇页动作	11
其他功能	12
●打开纳米离子发生器	12
●空气质量指示灯 开/关	12
●设定感应器的灵敏度	12

## 维护保养

●维护保养方法	13
●主机	14
●前置面板	14
●灰尘感应器	14
●集尘过滤网	15
●如果要拆下扇页	15
●更换集尘过滤网	15
●更换脱臭过滤网	16

故障排除	17
规格	封底
另行出售的配件	封底

使用  
前

使用  
方法

维  
护  
保  
养



### 集尘过滤网

使用寿命长达10年！

(脱臭过滤网寿命可达7年。)

集尘过滤网应每两周用真空吸尘器  
清洁一次。

➔ 第15页

### 因此

请妥善保存本使用说明书，  
以留作日后参考之用。

# 各部分名称

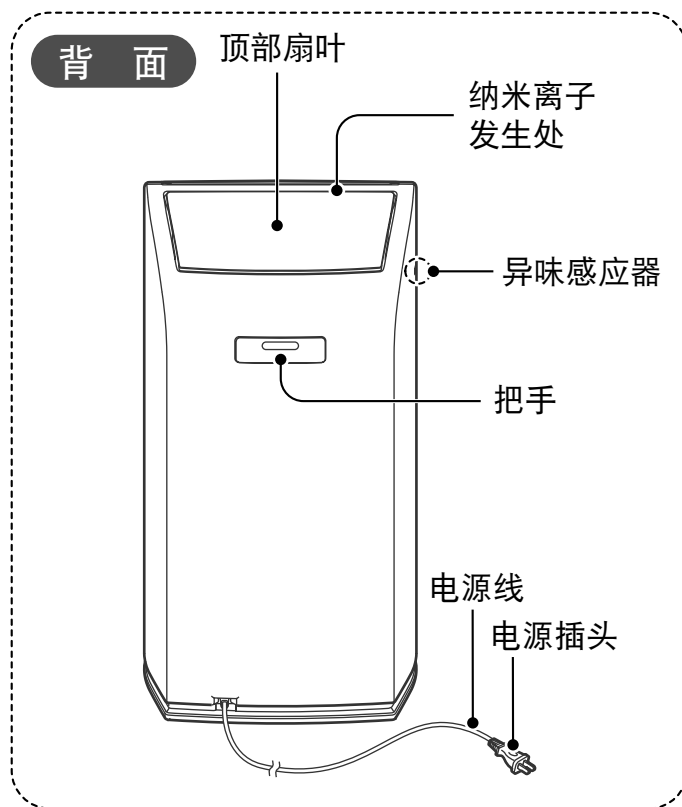
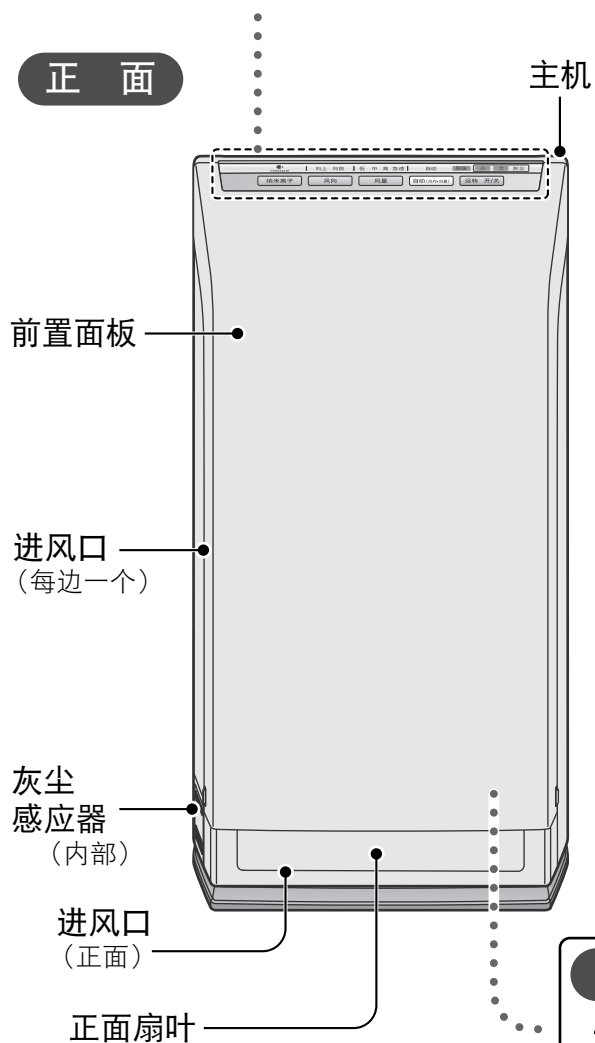
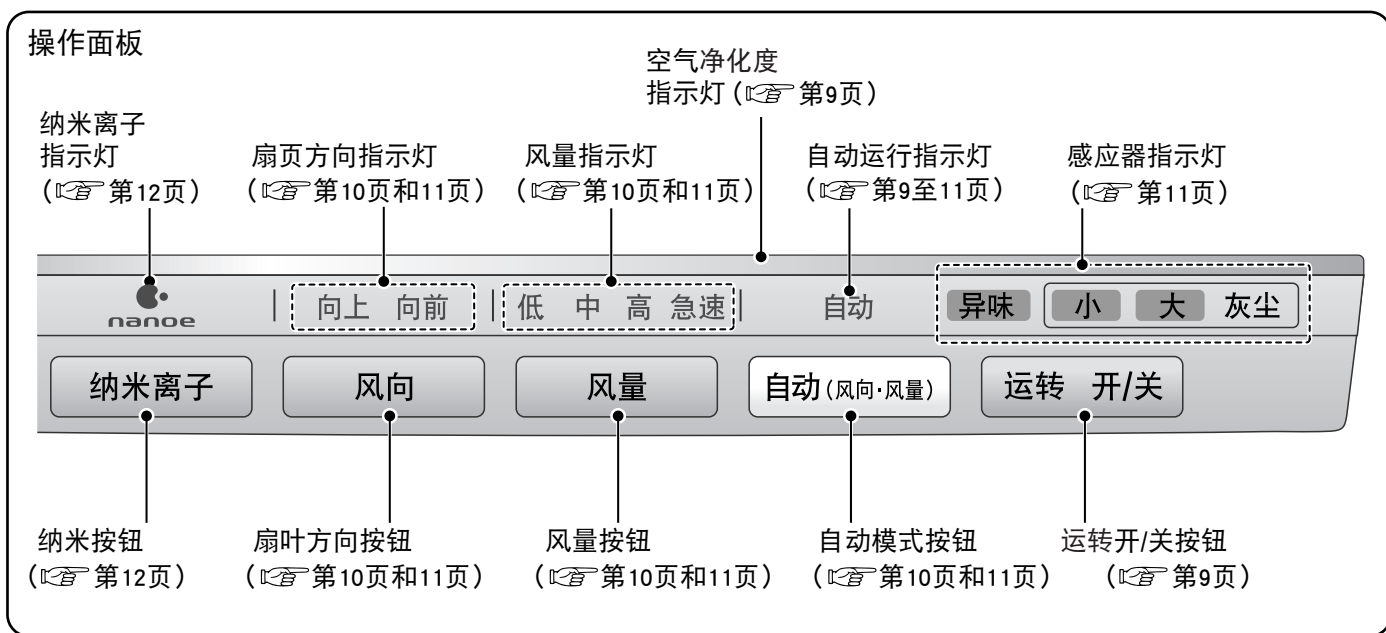

## 主机内部 (☞ 第13页)

- 集尘过滤网
- 脱臭过滤网：使用活性炭祛除建筑材料和家具的异味。

# 更多信息

**纳米离子**

纳米离子深层渗透到窗帘和地毯中,抑制细菌、螨尘屑和花粉,并去除纤维内的异味。还可覆盖、清除漂浮在空气中的螨尘屑和花粉。

- 螨尘屑和花粉** · 检测方: LCD Allergy Laboratory  
· 检测方法: 通过酶免疫法检测地毯过敏原浓度下降情况。
- 细菌** · 检测方: (基金会)日本食品研究实验室  
· 检测方法: 检测布料中细菌量的变化。

**纳米离子的发生环境**

· 温度和湿度较低的冬季以及全年湿度低于20%时,将不能发生纳米离子。

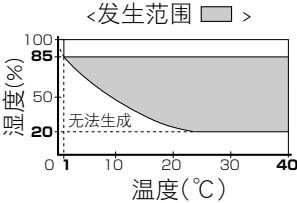

**发生少量臭氧**

· 纳米离子发生的同时,也会发生少量臭氧。但其发生量远远不及森林或自然环境下的臭氧水平,因此对人体没什么影响。

· 感觉到有臭氧味道时,请按“纳米离子”按键关闭纳米离子功能。(P.12页)

**空气循环机**

在自动模式下运行时,根据感应器的侦测情况,自动调整顶部和正面的扇叶,产生最佳气流,净化室内空气。

- 自动控制包括调整顶部扇叶方向(上/下/旋转)、风量,以及开启和关闭正面扇叶。
- 例如,室内存在较大的脏物如死螨,大部分可能漂浮在距地板较近处。(P.11页)

**<示例> 侦测到异味尘时**

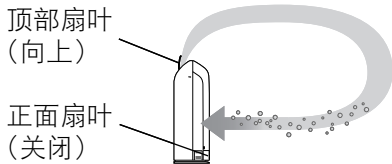

**侦测到较小灰尘和较大灰尘时**

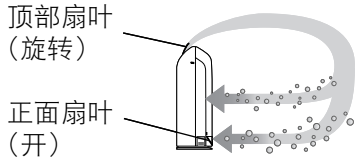

感应器特性	可感应	或可感应	无法感应
<b>异味感应器</b>	· 烟、熏香、烹调及宠物等异味。 · 化妆品、酒精 · 喷雾剂等	· 水气(水蒸汽) · 油烟 · 门的开关引发的急剧的温度变化	· 灰尘、壁虱的尸体及其粪便、霉的繁殖细胞及花粉 · 细菌、病毒
<b>灰尘感应器</b>	· 花粉、灰尘、壁虱的尸体及其粪便及霉的繁殖细胞	· 油烟、雾状水滴	· 酒精 · 煤气类 · 细菌、病毒

- 附近有空调或暖气机情况下,因室内空气的流动,异味感应器和灰尘感应器的工作情况会有所不同。
- 在加湿机附近或油烟较多的场所使用及室外有污浊的空气侵入时,异味感应器和灰尘感应器有时能够感应。

**集尘过滤网** 配备有“Super Alleru buster”、“绿茶儿茶素”及“抗菌酶”

- Super Alleru-buster** 清除过滤网中的螨虫粪便和花粉\*2。  
· 检测方: Osaka Municipal Technical Research Institute  
· 检测方法: 通过酶免疫法检测提炼的室内螨尘屑过敏原下降情况。
- 抗菌酶** 清除过滤网中漂浮的细菌及霉菌细菌。  
· 检测方: (基金会)日本食品研究实验室  
· 检测方法: 通过Harrow法确认。
- 绿茶儿茶素** 清除过滤网中的病毒。  
(儿茶素是茶叶中所含的一种天然成分)。  
· 检测方: (基金会)日本食品研究实验室  
· 检测方法: 通过CPE法检测病毒存活率。

\*2: Pyroglyphidae(动物尸体和粪便)、粉尘螨(尸体及粪便)、柳杉粉尘、柏树粉尘、豚草花粉、camogaya pollen、野芽粉尘、艾属植物花粉、桉木粉尘、桦树粉尘、山毛榉粉尘、猫毛、狗毛、霉菌细菌及面粉。(达17种)



- 集尘过滤网含“Super Alleru-buster”、“绿茶儿茶素”及“抗菌酶”,可能会有特别的味道。

# 安全注意事项



必须阅读并切记这些安全注意事项。

为避免给您及其他人造成伤害,这里我们列出了以下安全注意事项,请务必遵守,各种标志的含义请参见以下内容。

■ 无视或错误理解这些标志,会产生下列两种情况。

 <b>警告</b>	本标志所表示的内容为“可能造成人员重伤或死亡”。
 <b>注意</b>	本标志所表示的内容为“可能造成人身伤害和其他物品损害”。

■ 务必遵守的内容分类,用标志区分说明如下:

	此标志表示为禁止事项。
	此标志表示为强制事项。
	该图片表示需要注意的“提醒”内容。

## 警告



切不可用湿手触摸电源插头。

请勿湿手触摸!

否则可能会导致触电。

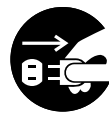

在清洗电器前,务必确保断开电源。

(清洁电器前,请确保断开电源。)

拔下插头!

否则,空气净化器可能会突然工作,造成触电事故。



切勿使用超出电源功率或连接设备的规定值。只可使用220V的交流电源。

禁止!

使用万能插座或其他这类超出规定值的设备,可能会导致过热和火灾事故。



请将插头完全插入电源插座。

如果插头没有完全插牢,可能会以为过热导致触电,甚至引起火灾事故。

- 切勿使用已损坏的插头或松动的电源插座。



切勿损坏电源线或插座。

禁止!

切勿割划、改装、过度扭曲、拉扯、扭转和拧绞电线。切勿在电源线上放置重物或挤压。

使用已破损的电线可能会导致触电或火灾事故。

- 要修理电线或插座时,请与经销商联系。



请您定期清洁电源插头。

如果电源插头上有灰尘,湿气可能会破坏插头的绝缘部分,从而导致火灾事故。

- 拔下电源插头,用干布擦净。
- 电器如长期不用,应拔下电源插头。



移动或存放本品时,切勿拉扯电源线。

禁止!

否则可能导致短路或电线内部损坏,发生火灾或触电事故。

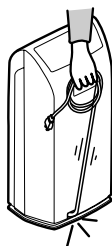

请勿在电源线紧拉情况下使用本产品。

禁止!

否则可能导致短路或电线内部损坏,发生火灾或触电事故。



## 警告



切勿弄湿机身。

切勿弄湿！

否则可能会导致短路，引发触电事故。



切勿擅自拆开或改装本空气净化器。

禁止！

擅自拆开或改装电器可能会导致故障或火灾事故。

● 请您向购买产品的经销商咨询，以便安排修理。



切勿在吸气口或出风口处放置棒状或其他金属物品。

禁止！

这样可能会触及内部零件，造成触电或伤害。



请勿将手指或棒状物放入吸气口或出风口。

注意旋转物

在内部碰到风扇会受伤。

## 注意



切勿使用酒精或稀释剂等溶剂清洁空气净化器，同时也要避免接触喷雾杀虫剂。

禁止！

空气净化器可能会破裂而导致损伤，甚至发生短路，以致造成触电或火灾事故。



请勿在高温、高湿或会弄湿机体的场所（如浴室）使用本空气净化器。

切勿弄湿！

空气净化器可能会漏电，造成触电或火灾事故。



切勿让挥发性物质或可燃物品，如香烟或熏香等飘入机内。

远离明火！

否则可能会发生火灾事故。



请勿在有熏香型杀虫剂的室内使用本空气净化器。

禁止！

否则，化学残余物可能会在机内积聚，然后从出风口中释放，危害您的身体健康。

● 使用杀虫药后，应先让房间彻底通风，然后再使用本空气净化器。



拔下电源插头时，应手拿插头而不是电线。

如果直接拉扯电线，则可能会造成短路或损伤电线，从而发生触电事故。



请勿在有油脂微粒的场所使用本空气净化器。

禁止！

否则，空气净化器可能会破裂而造成损伤。

● 本空气净化器不应用作通风换气设备。



切勿直接提起扇页或前置面板。

禁止！

否则，可能坠落造成伤害。

● 提起本机时，应握住提手。



不可对动植物直吹。

禁止！

否则可能造成伤害。



如与加热器一起使用，请保证房间通风。

否则可能会发生一氧化碳中毒事故。

● 本机是不能清除一氧化碳的。

## 注意

当有以下任何情况出现时，请立即关掉机器的电源。

- 如果某一开关不工作。
- 如果断路器起作用或保险丝烧毁。
- 如果电源线或插头异常发热。
- 如果您发觉有烧焦的异味或异常的声音或振动。
- 如果有其他任何异常现象或故障。

如果机器的电源线损坏了，必须委托该机器的制造厂商，维修服务中心或有资格的技术人员替您更换以防发生危险。

此机不适合伤残人士，知觉障碍人士，智力障碍人士或儿童自行操作。

如有安全负责人在场监督及提供指导下协助操作此机，则属例外。

请勿让儿童擅自操作此空气净化器。

# 使用方法

## 背面

把手 (搬运空气净化器时, 请握住把手。)

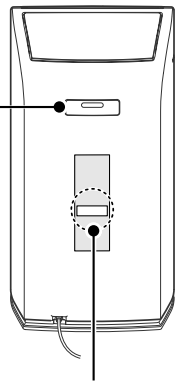

标签(空气净化器背面)

## 正面

电源插头

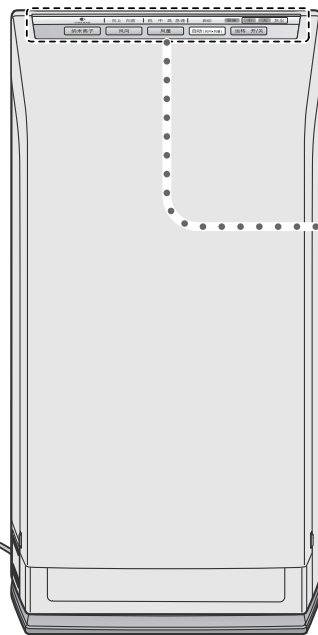

操作面板

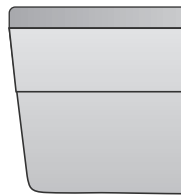

## 开机准备

### 1 取下前置面板。

- (1) 按箭头指示方向, 拔出两个小把手。
- (2) 取下前置面板。

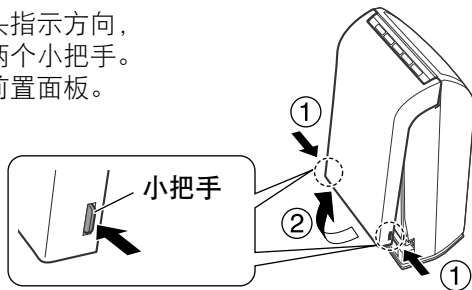

### 3 安装前置面板。

- (1) 钩住主机顶部的两个固定爪。
- (2) 安装前置面板。

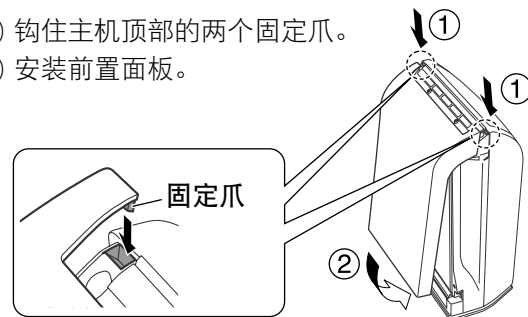

### 2 撕去包装, 安装过滤网。

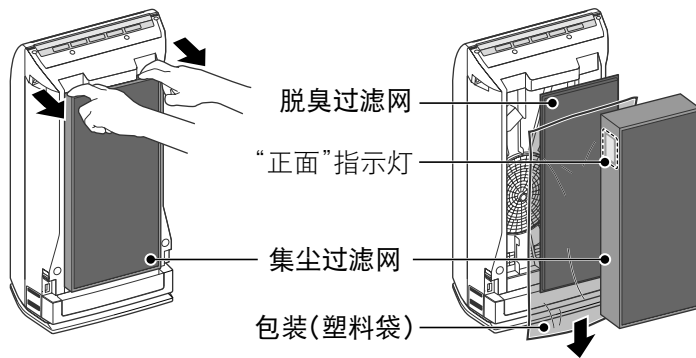

### 4 在标签上(主机背面)写下过滤网首次使用的日期。

- 在集尘过滤网和脱臭过滤网上写下首次使用日期。

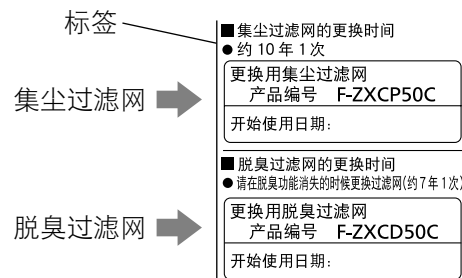

- 手握集尘过滤器顶部, 向前拔出。
- 先装脱臭过滤网。
- 再装多功能集尘过滤网, 让“正面”指示灯对着前置面板。
- 脱臭过滤网可按任意方向安装。

### 5 连接电源插头。

- 在室内空气清新(空气不混浊, 没有烟味)时插上电源插头。  
(感应器将以此时的空气净化度作为基准。)



### 空气净化度指示灯

●空气净化度指示灯的颜色可以表示不同的空气净化。

- 蓝色 ... 干净
- 蓝色到红色之间 ... 有点污染
- 红色 ... 污染

### 自动模式指示灯



## 运转

### 运转 开/关 按

- 插上电源插头并按下此按钮，作为欢迎模式，空气质量指示灯会以蓝色和红色各闪烁三秒。
- 第一次通电时，将以自动模式运转。

#### 常用运转模式

在自动模式下调节空气净化度。

**自动模式** (👉 第10页)

通过调节扇页方向和风量设定自己喜欢的工作方式

**手动模式** (👉 第10页)

## 停止

### 运转 开/关 按

- 净化器停止工作，指示灯全部熄灭。

### 重要

- 长期不用时，为了省电，请关闭所有操作并将插头从电源插座上拔下。(即使操作设定为“关”，如果不拔下插头，净化器仍会消耗 3.8W 的电量)

### 说明：

- 工作模式的切换以“哔”声提醒。
- 工作时(纳米离子指示灯亮时)，纳米离子从出风口发出。发生纳米离子时，纳米离子发生器会发出一些声音。(👉 第12和17页)
- 如果在工作时拔下电源插头再插上，机器将按插头拔掉之前的模式工作。

## 移动空气净化器时

- 切记握住把手拎起机器。

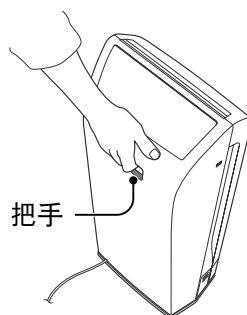

## ⚠ 注意

切勿直接提扇页或前置面板。

否则，可能坠落造成伤害。

# 常用运转模式

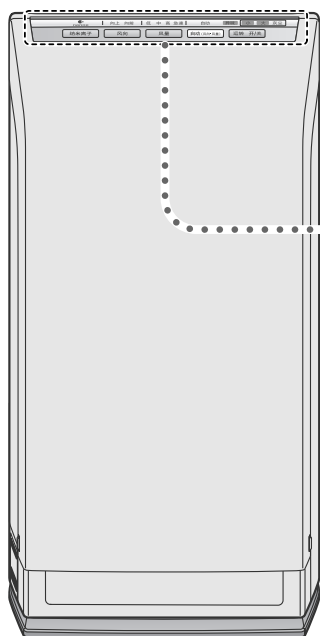

操作面板



## 自动模式

异味感应器和灰尘感应器会根据空气的污染程度控制机器的运转。

按 **自动 (风向·风量)** 选择自动模式。

- 按下此钮进行自动模式和手动模式切换时,会听到或长或短的“哔”声。
- 在自动模式下,空气净化器不会以“急速”风量运转。
- 在自动模式下,扇页方向和风量指示灯不亮。
- 室内空气清新时,空气净化器将以“低”风量运转。

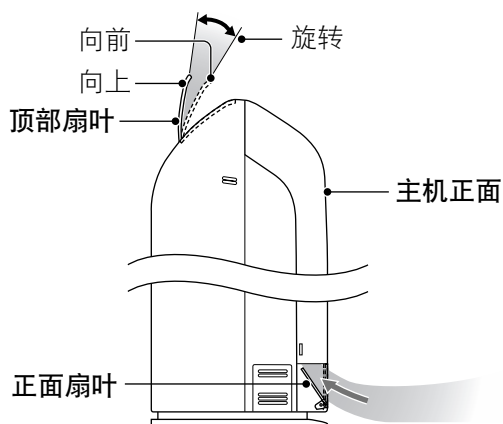

### 自动模式指示灯

自动 异味 小 大 灰尘

(红灯亮)

## 手动模式

想要自己设定扇页方向和风量时,请选择此模式。

### 选择扇页方向

按 **风向** 选择扇页方向。

- 可设置“向上”或“向前”。
- 向上：选择快速去除异味和烟味
- 向前：选择快速去除花粉等粉尘颗粒
- 扇页方向设定为“向前”时,顶部扇页移到“向前”的位置需要一些时间。

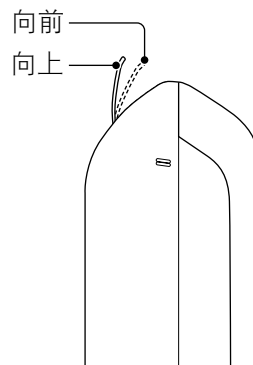

### 扇页方向指示灯

| 向上 向前 | 低 中 高 急速 |

(哪个红灯亮)

### 感应器指示灯

- 指示灯可以显示出感应器侦测到的空气中污染物类型(☞第5页)  
 异味：侦测到异味时亮  
 灰尘(小)：侦测到颗粒较小的灰尘  
 灰尘(大)：侦测到颗粒较大的灰尘

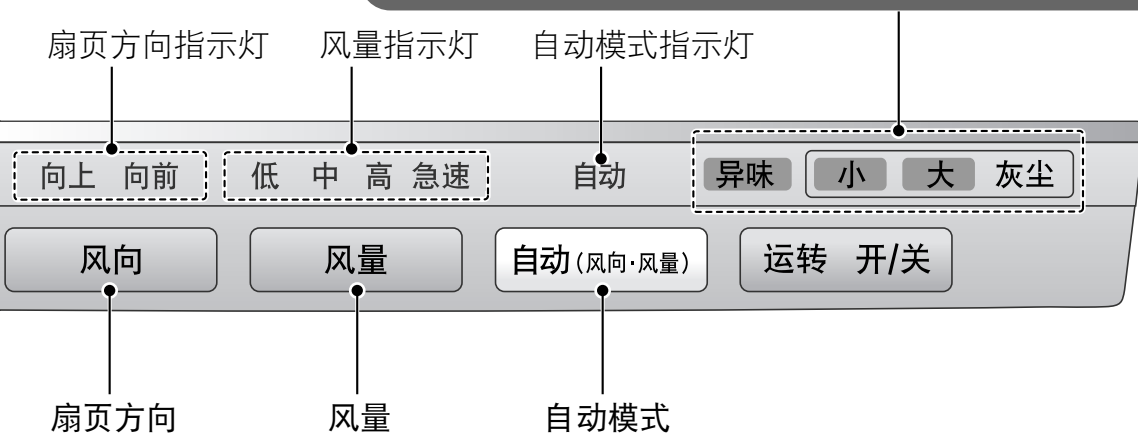

### 选择风量

按 **风量** 选择风量。

- 风量可以选择“低”、“中”、“高”和“急速”。  
 急速：快速去除花粉、灰尘。  
 低：需要空气净化器静音时选择。

### 风量指示灯

| 向上 向前 | 低 中 高 急速 |

(哪个红灯亮)

### 扇页动作

- 自动模式下,顶部扇页根据感应器的侦测情况,自动控制。

感应器指示灯			顶部扇叶动作	正面扇叶动作
异味	灰尘			
		小	大	
×	×	×	旋转	关闭
○	×	×	向上	关闭
×	○	×	向上	※‘关闭’或‘开’
×	×	○	向前	开
○	○	×	向上	※‘关闭’或‘开’
○	×	○	旋转	开
×	○	○	旋转	开
○	○	○	旋转	开

○：灯亮 ×：灭

※ 灰尘小的脏污程度高时，正面扇叶打开，脏污程度低时，正面扇叶关闭。

- 手动模式  
 急速运转时，正面扇叶总是打开。在低、中、高档运转时，当风向朝前时正面扇叶打开。

### 重要

- 切勿用手触碰扇页。  
 (这样做会改变扇页的角度和旋转范围。)

→ 移动扇页后,按开/关按钮终止机器运行,重启空气净化器,扇页将正常运转。

# 其他功能

## 操作面板

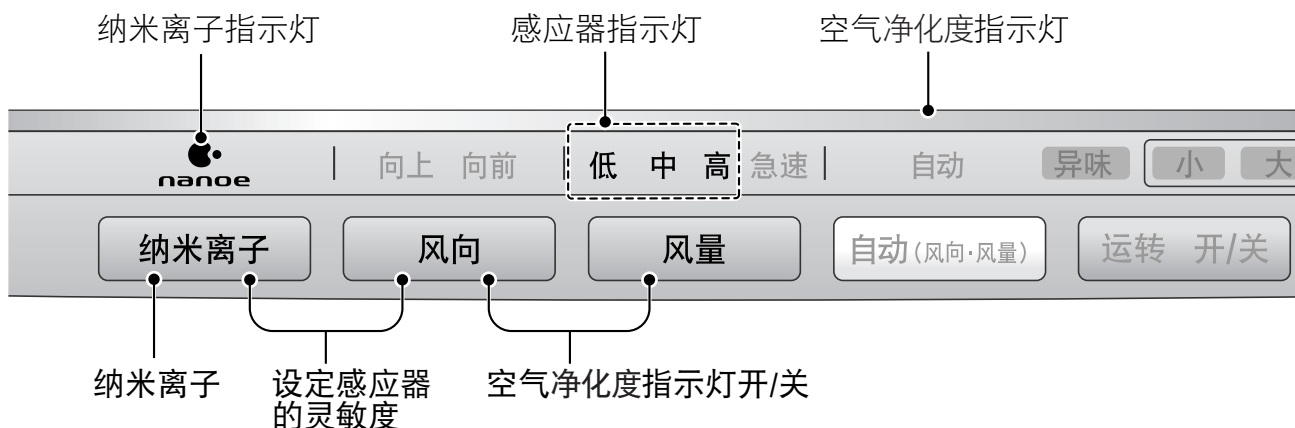

## 打开纳米离子发生器

空气净化器工作时，  
按 **纳米离子**



- 纳米离子指示灯亮，纳米离子从出风口处发生。发生纳米离子时，纳米离子发生器会发出一些声音。（[见第17页](#)）
- 纳米离子发生器的声音因运转模式不同而有所不同。
- 第一次使用时，以默认设置释放纳米离子。（纳米离子指示灯亮。）

## ■ 停止释放纳米离子

按 **纳米离子**

- 纳米离子指示灯灭，提示您纳米离子发生设置已取消。

## 空气净化度指示灯 开/关

如果觉得空气净化度指示灯太亮（如睡觉时），您可以关闭它。

**风向** 和 **风量**

同时按下这两个按钮，  
保持 3 秒钟。

- 按下这些按钮时，空气净化度指示灯会反复熄灭和点亮。

## 设定感应器的灵敏度

- 只有在停止运转时，才可以进行设定。

同时按下两个

按钮 **纳米离子** **风向**

- 按住这些按钮保持不动时，运转指示灯（低、中、高）依次反复闪亮。
- 感应器灵敏度按以下方式设定：  
**低** → 低， **中** → 中， **高** → 高
- 设定好感应器灵敏度后，放开按钮。

**感应器灵敏度指示灯** (低) (中) (高)  
(风量指示灯) 低 → 中 → 高  
↑ (红灯闪烁) ↓

- 灵敏度差时，设定为“高”。
- 出厂时，感应器灵敏度设定为“中”。

# 维护保养

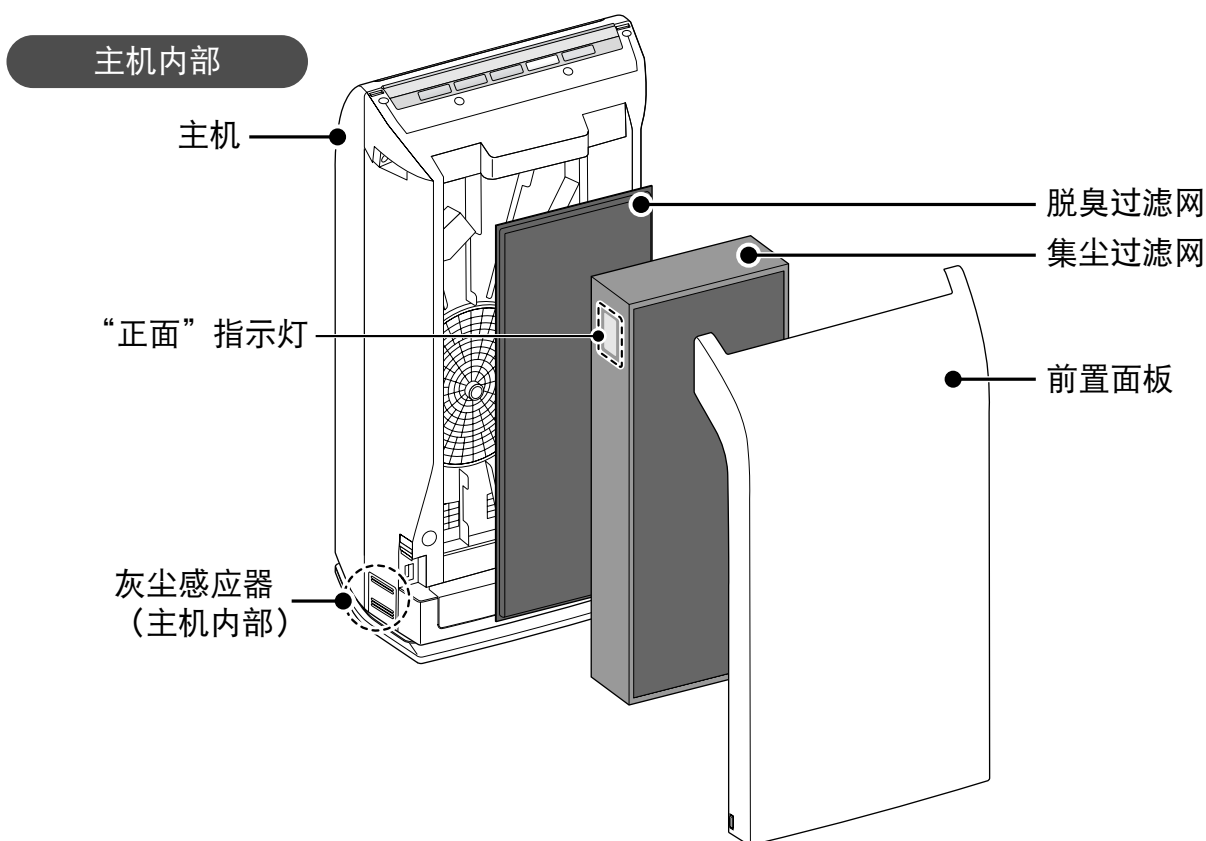

清洗部件	维护保养方法	页码
主机	一个月左右一次。用软布擦去灰尘和脏物。	14
前置面板	一个月左右一次。用软布擦去灰尘和脏物。	14
灰尘感应器	三个月左右一次。擦去镜片上的脏物。	14
集尘过滤网	<b>二周左右一次。用吸尘器清除脏物。</b> <ul style="list-style-type: none"> <li>● 不要用吸尘器清除集尘过滤网下面(白色表面)的部分。</li> <li>● 切勿用水冲洗。(会导致功能丧失。)</li> </ul>	15
	<b>十年左右一次、更换。(*)</b>	
脱臭过滤网	<b>不需要清洁。</b> <b>七年左右一次、更换。(*)</b> <ul style="list-style-type: none"> <li>● 切勿用水冲洗。(会导致功能性变差。)</li> </ul>	16

\*过滤网的更换周期可能要比一般的要短,由使用环境、方法决定(例如,常有烟味的室内)

## 重要

- 取下集尘过滤网时, 不要开机。
  - 否则机器内部会吸进灰尘, 导致机器损坏。
  - 集尘过滤网取下时, 不发挥其功能。(☞第5页)
- 取下脱臭过滤网时, 不要开机。
  - 脱臭过滤网取下时, 不发挥其功能。(☞第4页)

# 维护保养

## 警告

清洁电器前，请确保断开电源插座。

(取下集尘过滤网和脱臭过滤网前，请确保断开电源插座。) 否则，空气净化器可能会突然工作，造成触电事故。

### 主机

一个月左右一次

用拧干的抹布擦去灰尘和脏物。

- 用干布擦拭电源插头。

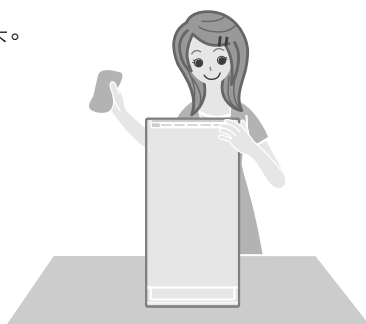

### 前置面板

一个月左右一次

用拧干的抹布擦去灰尘和脏物。

- 室内常有人抽烟的情况下，前置面板内部可能会受到香烟中焦油的损害。
- 取下和安装前置面板的具体方法 (见第8页)



### 重要

- 使用清洁剂时，请确保使用稀释的中性厨房用清洁剂。
- 请勿使用下列物品。  
如擦亮粉、碱性清洁剂、煤油酒精、漂白剂和稀释剂。  
(否则会导致变形或脱色。)
- 使用经过化学处理的布料时，请务必按说明操作。



### 灰尘感应器

三个月左右一次

取下灰尘感应器的外壳，  
用干棉签清除镜片上的灰尘。

如果感应器的镜片被潮气和香烟的烟油蒙住或弄脏，  
则无法发挥正常作用。  
请定期清洁维护。

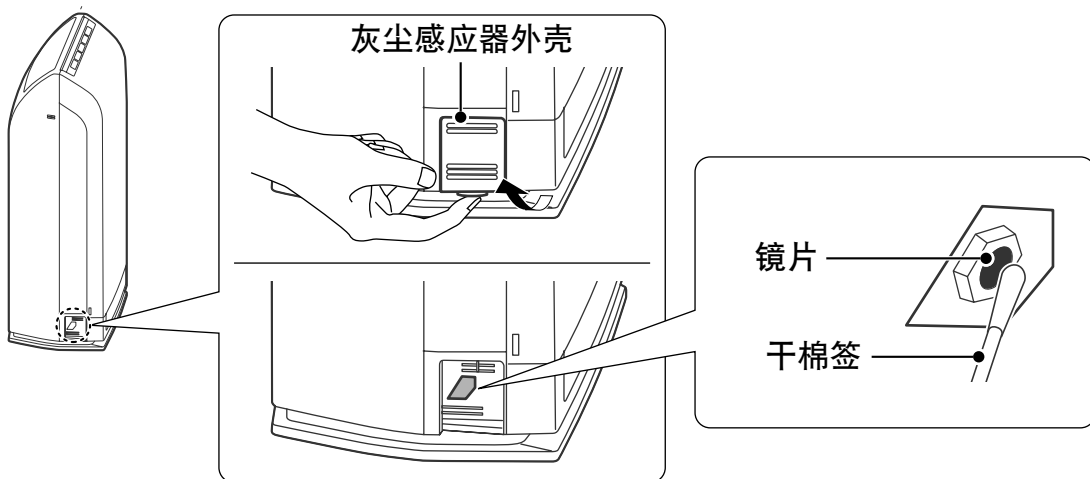

## 集尘过滤网

二周左右一次

1 取下前置面板。  
(☞ 第8页)

3 把集尘过滤网安到原来的位置，  
再把前置面板安到主机上。  
(☞ 第8页)

2 用吸尘器将表面的脏物清除。

- 不要让吸尘器的吸嘴弄坏集尘过滤网的表面。
- 不要用吸尘器清除集尘过滤网下面（白色表面）的部分。
- 清洁多功能集尘过滤网时，用吸尘器上带刷子的吸嘴或清扫缝隙的吸嘴清除脏物。

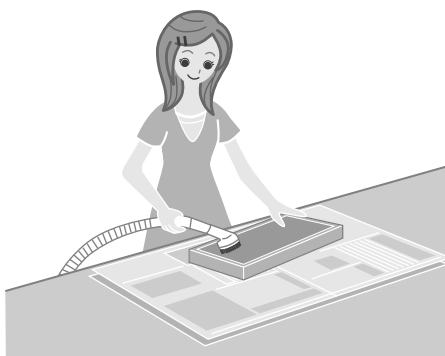

### 重要

- 切勿用水冲洗过滤网。
- 如过滤网框架周围有脏物，用拧干的抹布擦拭干净。

## ⚠ 注意

切勿直接提起扇页或前置面板。

否则，可能坠落造成伤害。  
· 提起本机时，应握住把手。

## 如果要拆下扇页

### <安装顶部扇页>

- 将扇页后部右侧固定爪的孔嵌入主机，扇页另一侧的固定爪插入主机对应的孔中。

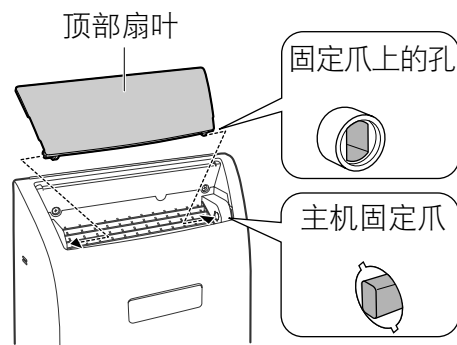

# 维护保养

## 更换集尘过滤网

十年左右一次

## 更换脱臭过滤网

七年左右一次

- 取下和安装前置面板的具体方法 (☞ 第8页)

铺上报纸等，  
防止尘土飞扬。

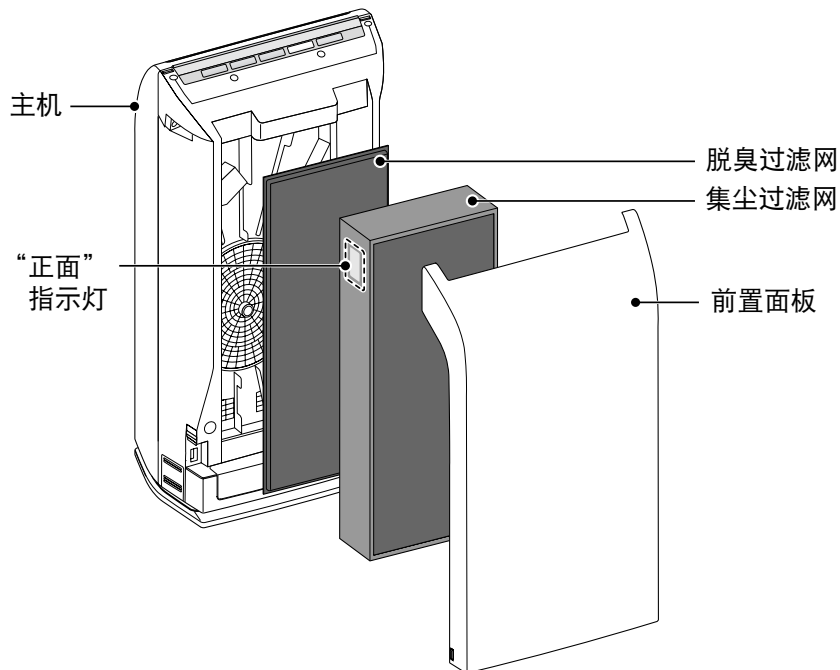

### 1 更换新的过滤网。

- 取下用过的过滤网，换上新过滤网。  
(另外付费产品 ☞ 说明书背面)

#### ① 安装脱臭过滤网。

- 脱臭过滤网可按任意方向安装。

#### ② 安装集尘过滤网。

- 让“正面”指示灯正对操作前置面板正面。

### 2 在标签上写上首次使用过滤网的日期，贴在主机上。

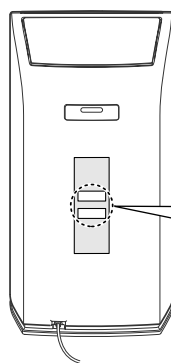

#### 标签

##### ■ 集尘过滤网的更换时间

- 约 10 年 1 次

更换用集尘过滤网

产品编号 F-ZXCP50C

开始使用日期:

##### ■ 脱臭过滤网的更换时间

- 请在脱臭功能消失的时候更换过滤网(约 7 年 1 次)

更换用脱臭过滤网

产品编号 F-ZXCD50C

开始使用日期:

#### 重要

- 用过的过滤网可作为非可燃垃圾处理。



# 故障排除

送修之请前先检查一下。

现象	检查/解决方法	页
不运转	● 电源插头插好了吗? → 插上电源插头。	8
无法设定感应器的灵敏度	● 空气净化器开关是否在“开”的位置上? → 灵敏度的设定只能在“关”的状态下进行。	12
无法停止自动运转	空气净化度指示灯一直是“蓝色” → 空气清新，一直在“低”档运行。	10
	空气质量指示灯一直是“红色” ● 异味感应器、灰尘感应器可能受到了水气（水蒸汽）、油烟、清香剂、加热装置排出气体的影响。 ..... ● 感应器的灵敏度是否设定为“高” → 先把机器关掉，然后把感应器的灵敏度设定在“中”或“低”档上。	5 12
	● 灰尘感应器是不是被香烟的烟油或油腻污染了? → 清洁灰尘感应器	14
机器不“急速”运转。	● 机器是否以自动模式运转? → 在自动模式下，空气净化器不会以“急速”风量运转。	10
扇页方向和风量指示灯不亮	● 机器是否以自动模式运转? → 在自动运转模式下，扇页方向和风量指示灯不亮。	10
空气不好,但空气净化度指示灯一直是“蓝色”	● 是否将机器放在了不容易吸到污浊空气（灰尘）的地方? → 改变一下放置位置。 ..... 房间的面积是否超出了机器的净化能力? .....	2 封底
	● 感应器的灵敏度是否设在“低”档? → 先把机器关掉，然后把感应器的灵敏度改为“中”或“高”档上。	12
	● 灰尘感应器是不是被香烟的烟油或油腻污染了? → 清洁微尘感应器。	14
出风口有异味发出。	● 集尘过滤网含“Super Allergu-buster”、“绿茶儿茶素”及“抗菌酶”，可能会发出特别的味道，属正常现象，不会影响健康。	5
异味难以消除	● 主机或集尘过滤网不干净? → 清理主机和前置面板，用吸尘器将集尘过滤器表面的脏物清除。 如仍未解决，更换新的脱臭过滤网。 (过滤网不能清除香烟中的刺激性成分，如一氧化碳。)	14.15.16
难以净化空气，噪声大	● 主机、前置面板或集尘过滤网不干净? → 清理主机和前置面板，用吸尘器将集尘过滤器表面的脏物清除。	14.15
纳米离子发生部位有噪音	● 这是纳米离子发生的声响，属正常现象。 房间的湿度不同，这种声音的大小也不同，但不影响纳米离子的发生效果。 另外，这种声音随风量大小变化，也不是故障。 → 就寝时如果影响睡眠，可按下“纳米”按钮，停止释放纳米离子。	12
纳米离子发生处有闪光	● 这是产生纳米离子的放电现象。 不是故障。	-

按照上述处置问题仍得不到解决时

拔掉电源插头,送维修点修理。

# 记录



## 规格

型号	F-PXC50C			
电源	220V~ 50Hz			
风量调节	急速	强	中	低
消耗功率(W) <sup>(*)</sup>	70	24	16	12
风量 (m <sup>3</sup> /min)	5.1	3.0	2.0	1.0
适用面积	普通家庭,最大使用面积60m <sup>2</sup>			
电源线长度	3.0 m			
产品尺寸	高620mm×宽300mm×厚210mm			
重量	7.5 kg			

(\*) 如果不拔下电源插头,即使关掉机器,也会有大约3.8W的消耗功率。

## 另行出售的配件(过滤器)

名称	脱臭过滤网	集尘过滤网
型号	F-ZXCD50C	F-ZXCP50C

## 出现下列情况时, 请致电经销商:

运转指示灯“急速”, “高”, “中”, “低”全都闪烁不停。

主机有损坏。

请拔掉电源插头, 联系经销商进行维修。

## 广东松下环境系统有限公司

中国广东省佛山市顺德高新区(容桂)朝桂南路2号 邮政编码: 528306

传真: (0757)28391550

电话: (0757)28391633

Web Site : <http://www.panasonic.com.cn/main/index.jsp>

中国印刷

PXC5C8950ZC