

海尔双桶洗衣机

使用说明书

Haier

本说明书适用机型

XPB80-27S
XPB75-27S
XPB68-22S
XPB68-23S JY
XPB70-22S

- 使用前请仔细阅读说明书
- 请妥善保存, 以备参阅

Haier

目 录

● 各部位名称	1
● 注意事项	2
● 安装与调整	4
● 洗前准备	6
● 洗涤须知	7
● 洗涤剂的使用	7
● 洗涤顺序	8
● 洗后处理	12
● 故障排除 疑问解答	14
● 装箱说明 规格表	16
● 安全用电提示 售后服务	17

各部位名称

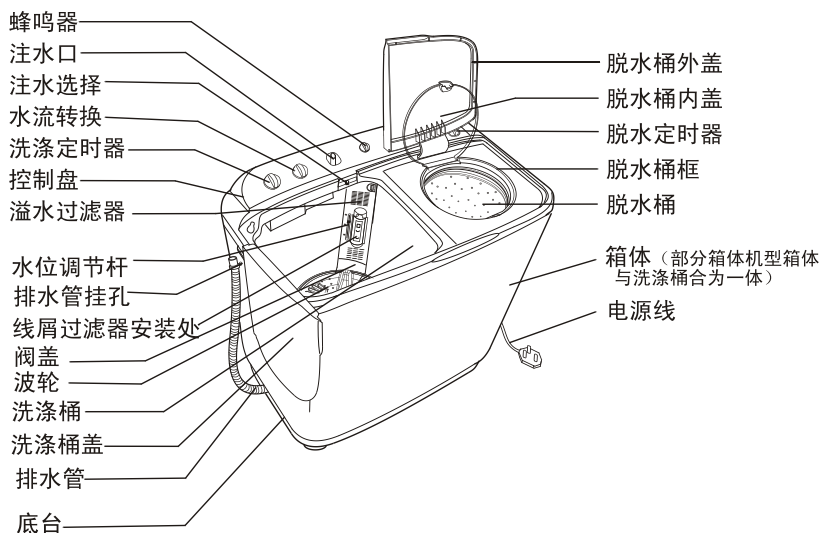



说明:

- 1、部分机型的控制盘结构有差异，具体按购买机型
- 2、部分机型无阀盖等，具体按购买机型
- 3、本说明书中的图形均为示意图，同时由于产品的不断改进，您所购买的产品及其配件可能与本说明书图示不一致，请谅解。

重点功能介绍

本产品利用综合节能技术，实现宽电压设计，在电压较低的情况下仍能正常起动、工作，您不必为电网电压的波动而烦恼。

符号含义说明

<p>警示标志</p> 	<p>凡带有该标志的内容，关系到产品安全和使用者的人身安全，必须严格按照要求操作，否则可能会造成洗衣机的损坏或危及使用者的人身安全。</p>
<p>禁止标志</p> 	<p>凡带有该标志的内容，是必须绝对禁止的行为，否则可能会造成洗衣机的损坏或危及使用者的人身安全。</p>

- 使用前请仔细检查电源插座，确认接地可靠，以确保您的使用安全。
- 本产品只能在中国大陆使用，如要到其他国家或地区使用，请与本公司联系定制。

注意事项

请将电源线插头插在单相三极220V交流电源插座上，插座的接地线端一定要可靠接地。可能的话，最好使用漏电保护器。

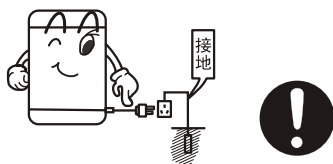

洗衣机正常使用时，电源线插头应便于用手插拔，停电、移动、不用或清理时，一定要把电源插头拔下并关掉水龙头，请不要用湿手去插或拔插头。



不能安装在浴室等潮湿的地方，绝对不能用水冲洗。洗涤过程中不要将湿衣物放在控制盘上。

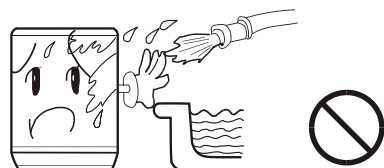

不要使用50°C以上的热水。



洗衣机安装在有地毯的地面上时，地毯不得堵塞通风孔。

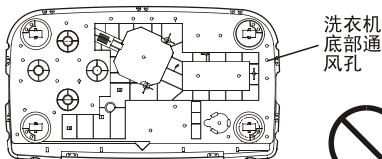

不要洗涤雨衣、自行车罩等防水性衣物，以免脱水时异常振动。

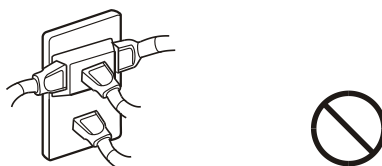

注意事项

洗衣机工作时，不要将手伸进运转中的洗涤桶和脱水桶里面，即使转速很慢也是危险的，要特别注意孩子，切勿让儿童攀爬洗衣机。



不能自行分解、修理、改装。

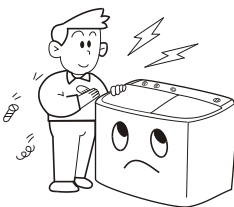

不要将任何热的、重的物品（如盛有热水的壶）放在洗衣机上。



不要洗涤染有挥发性物质（稀料、汽油等）的衣物。

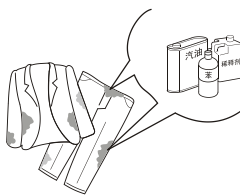

无人照看的儿童或残疾体弱者不得使用此机器。

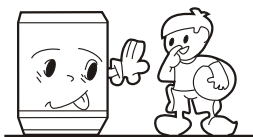

避免阳光直接照射洗衣机，不要靠近暖气等热源。



- 为了您的衣物和洗衣机不受损坏，洗衣前，请您取出口袋中所有硬币、纽扣、砂子、发夹等异物。



- 洗衣前，请把排水管放下，接好进水管。
- 建议采用低泡洗衣粉。

安装与调整

请您按说明书的要求安装与调整洗衣机，这对您安全及正确使用洗衣机很重要

安装线屑过滤器



排水管的使用

排水管应排水流畅

1. 排水管高度应小于10cm，否则将造成排水不畅，桶内水排不干净。

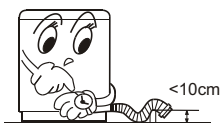

2. 勿踩踏或压排水管。



3. 排水管不需要太长时，可从中间部位切除，为了排水流畅，可将排水管前端斜切。



4. 需加长排水管时，请另购排水管，加长排水管的内径应不小于30mm，长度应不大于1.5m。

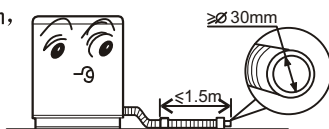

加长排水管过长时，可从A或B两处切除排水管。

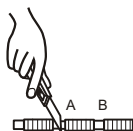

如何改变排水管方向

- 如图1所示,便是排水管出厂时的安装位置:

排水管从脱水桶侧伸出

- 将排水管从箱体的挂孔中取下,向外轻拉排水管固定钩,把排水管从2个排水管固定钩里取出。(如图2所示)
- 将排水管固定钩旋转90°后从安装孔取出。(如图3所示)
- 将取出的2个排水管固定钩装入底台另一侧的固定钩安装孔中(可将洗衣机稍向前倾以便准确对准安装孔),然后旋转90°。(如图4所示)
- 稍向外轻拉排水管固定钩,沿着脱水桶侧的沟槽,把取出的排水管可靠的嵌入排水管固定钩中,伸向脱水桶侧。
- 然后将排水管挂到箱体脱水桶侧的挂孔中。(如图5所示)

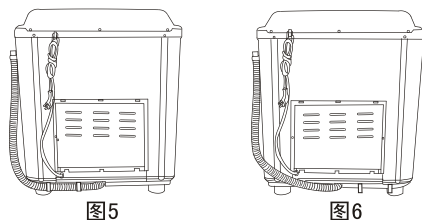
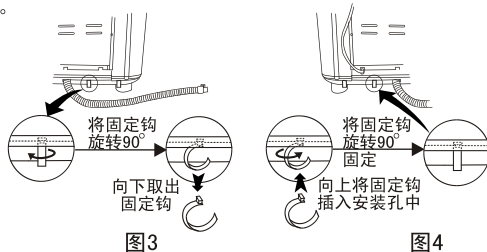
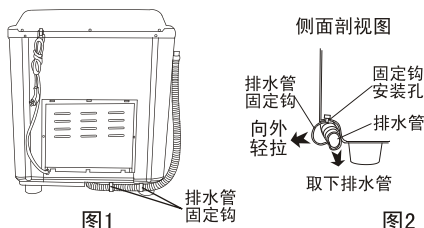

排水管从后侧伸出

- 把排水管从固定钩内取出,从后侧伸出。(排水管从后侧伸出时,可挂到箱体两侧的挂孔上)(如图6所示)

安装进水管、选择水位

- 将进水管直接插入控制盘上注水口。(需卸下进水管时,只需拔出即可)

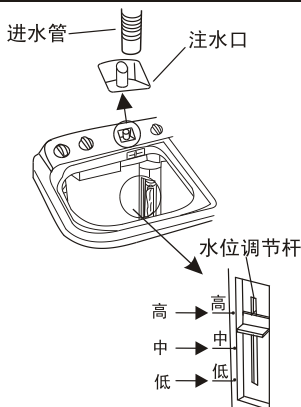

根据洗涤衣物的量来选择水位。

- 将水位调节杆调到您所希望的水位线。

洗前准备





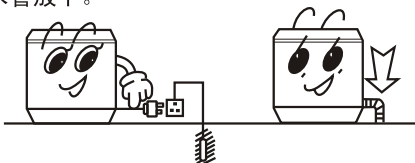

洗衣前的准备工作

1. 接好进水管。
2. 确认电源插座可靠接地后，将电源插头插入电源插座。接地端不应与煤气管道、自来水管管道连接。
3. 将排水管放下。



4. 地面倾斜或不平会造成洗衣机运行不平稳或引起异常声音，请放平洗衣机。

洗涤物在洗涤前请注意如下事宜

<p>确认洗涤物有无特殊要求。</p>	<p>清理衣袋，将硬币、砂子、发夹等物品取出。</p> 	<p>将纽扣扣好、拉链拉好。</p> 	<p>洗涤物不应过量，牛仔服及大件衣物应松散放入。</p> 	<p>波轮运转时，衣物的纽扣可能会发出声音，为慎重起见，将带有纽扣的衣物放在衣物当中。</p> 
<p>a、检查确认衣物是否适合洗衣机洗涤及是否适合水洗，以免造成衣物变形、损伤； b、破损衣物修补后再洗涤； c、将易掉色的衣物和其他衣物分开洗涤； d、不易吸水的衣物请用手按入水中； e、附有较多泥灰的衣物，请先除去污物，特别脏污的部位，可事先沾上洗涤剂，这样更易消除该部位的污垢； f、表面易起球和长绒的衣物翻转后投入； g、受化学品污染的衣物勿直接投入洗衣机内；</p>				

洗涤须知



- 洗衣机的洗涤、脱水容量是指一次可洗、脱干燥状态标准洗涤物（按标准GB/T 4288-2003 附录A中A.4规定的洗涤物）的最大重量。
- 布质的厚度、大小、种类不同，会影响实际洗涤容量。1次洗涤以放入适量洗涤物、洗涤过程中洗涤物能正常翻转为宜。
- 建议采用低泡洗衣粉。
- 少量衣物不要选择高水位，以防水滴飞溅。

洗涤剂的使用

如何使用漂白剂

- 注水至规定水位后，将漂白剂用容器稀释后，慢慢倒入洗涤桶内。
- 带色或有花样的衣物易掉色，应避免使用漂白剂。
- 漂白剂不应直接接触洗涤物。
- 漂白剂的使用方法、使用量按漂白剂的说明书。
- 粉末型漂白剂溶化后再使用。

如何使用洗衣粉

- 在洗衣机内直接溶化
 1. 注入少量水。
 2. 放入洗衣粉，运转约30秒钟，使之充分溶化。
 3. 放入洗涤物，选择合适水位。
- 洗衣粉的速溶方法
 1. 准备约30°C的温水和容器。
 2. 边搅拌边放入洗衣粉，使之充分溶化。
- 请根据洗涤量及所选择的水位、水量适量投放洗衣粉。
- 建议不要使用高泡洗衣粉。
- 不同的洗衣粉的用量有些差异，具体用量还需参考洗衣粉说明。

洗涤顺序

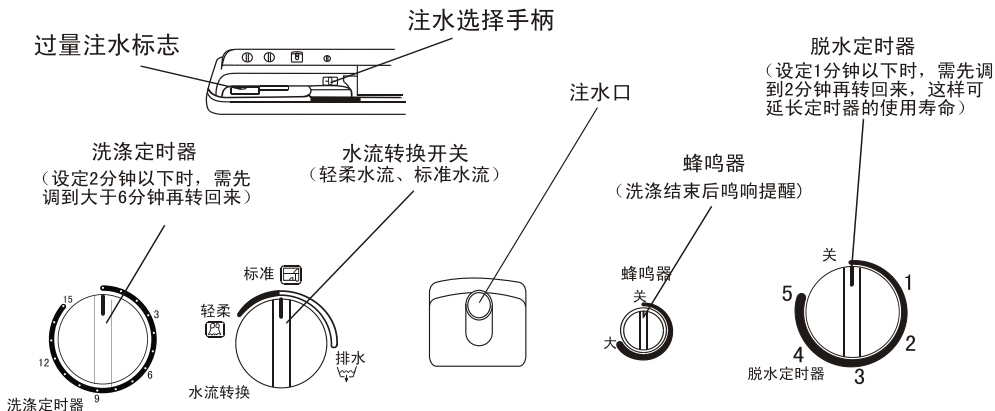

请 注 意

毛织品等易损衣物, 请装入网袋中洗涤、脱水, 以免造成损伤。

洗 涤

1、注水选择

- ① 将注水选择置“洗涤侧”。(图1)
- ② 将水位调节杆调到您所需要的位置。



图1

- 2、注水并加入事前溶解的洗衣粉, 使水位达到预定的位置。(图2)
- 洗涤运转, 使洗衣粉充分搅拌均匀。



图2

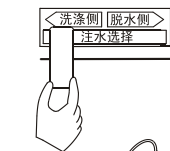

第7页

- 3、放入洗涤物, 水量不足时, 请补充加水。

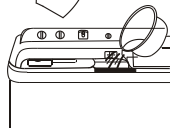

图3

4、选择水流

根据洗涤物来选择水流为标准或轻柔。(图3)

5、选择洗涤时间

根据洗涤物来选择洗涤时间。(图4)



图4

洗 涤

6、洗涤结束后，将水流转换置于“排水”位置。（图5）

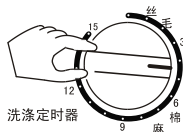

中间脱水

1、将衣物均匀平放入脱水桶内

2、脱水 (1) 将压盖正确地压入

少量的衣物也请正确地放平压盖

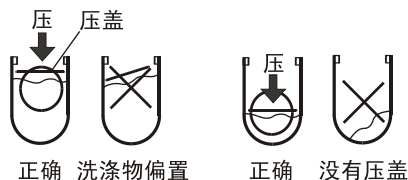

(2) 关闭脱水桶内盖和外盖

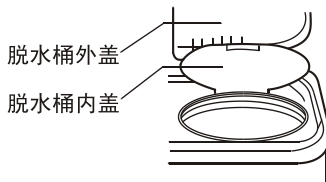

(3) 脱水约1~2分钟

3、进行除沫脱水

(1) 打开脱水桶外盖。

(2) 将注水选择手柄置于脱水侧，进水约1分钟。

● 进水量过大，有时水也会从洗涤侧流出，这时应稍稍关小水龙头。

(3) 关上脱水桶外盖，脱水约1~2分钟。

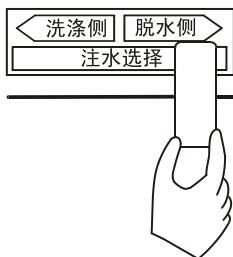

漂 洗

注水漂洗

- 1、将洗涤剂放置洗涤桶内，根据洗涤剂来选择合适的流水。
- 2、调节水位
根据洗涤量，用水位调节杆，定好水位，进行适量连续注水。
- 3、漂洗
把洗涤定时器调至5~7分钟，进行漂洗。

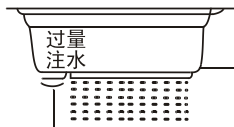

水流从过量注水口流出时，为过量注水。请减少水龙头的出水量，以免影响机器的寿命。

存水漂洗

(反复进行2~3次中间脱水
和存水漂洗)

- 1、将洗涤剂放置洗涤桶内，根据洗涤剂来选择合适的流水。
- 2、注水到预定水位。
- 3、漂洗
将洗涤定时器调至2~3分钟，进行漂洗。

- 洗涤少量衣物时，请您使用轻柔水流，如果使用标准水流，往往会有水飞溅的情况出现。

脱 水

- 1、将洗涤物均匀地平放在脱水桶内。
- 2、正确地放平压盖，关上脱水桶内盖和脱水桶外盖。
- 3、脱水

根据洗涤物选择适当的脱水时间，进行脱水。

脱水过程中，如有异常声音，一般为洗涤物放偏所致，请停机重新摆放均匀。

- 在脱水过程中，打开脱水桶外盖将暂停脱水，关闭后重新开始。



在脱水的同时进行“排水”或“注水漂洗”时，应先进行1分钟左右脱水后，再进行“排水”或“注水漂洗”，否则会因脱水桶贮水过多导致脱水停止。

洗后处理

- 使用后，请及时清除线屑过滤器、溢水过滤器等处附有的线屑杂物，否则将会影响您更好地使用本机。
- 进行清理时，请先将电源插头从插座上拔下。

线屑过滤器的清理

- 洗涤过程中，必须使用线屑过滤器。
- 每次使用后都必须及时清理。

1、取下线屑过滤器

把手放到相应的位置，往下按，将其取下（如图1所示）。



图1

2、清理线屑

趁线屑湿润时，将其放在水中，清洗干净（如图2所示）。



图2

3、安装线屑过滤器

清理完毕后，将线屑过滤器底部（标有下侧端）插入溢水过滤器，再压入其上部（标有上侧端）（如图3所示）。

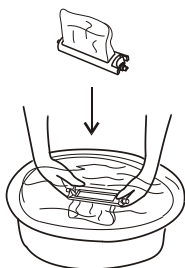

图3

溢水过滤器的清理

- 溢水过滤器上附着的线屑过多，将导致不能进行水位调节，请及时清理。

1、取下溢水过滤器

如图所示，捏住弹性固定爪，按箭头方向拉，将其取下。



溢水过滤器的清理

2、取下波纹管

将溢水过滤器内的波纹管上端拆下（如图1所示）。



图1

3、清理溢水过滤器

清理溢水过滤器周围的线、屑等物，用自来水冲干净。

4、安装溢水过滤器

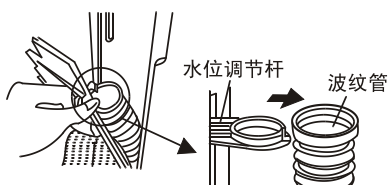
- (1) 安装波纹管；
- (2) 将溢水过滤器底部的固定板插入阀盖；
- (3) 将左上部的挂钩挂好；
- (4) 如图2所示，按入其上部。



图2

洗衣机的整机处理

- 用拧干的软布来擦拭整机。
- 脏污严重时，加中性洗涤剂擦拭。
- 禁止向洗衣机上喷水。
- 不可用稀料、汽油、酒精擦拭。



- 洗衣完毕，卸下进水管。
- 请勿在洗衣机桶内存水久置，每次使用完毕后，立即将水排净。
- 拔下电源插头，挂好电源线。
- 挂好排水管。
- 用干净的软布将洗衣机表面及桶内水珠擦干净，将洗涤桶盖和脱水桶内外盖打开一段时间（约1小时）后，再关（盖）上盖。

故障排除 疑问解答

洗涤剂落到脱水桶外侧时

如果洗涤剂落到脱水桶外侧时，请马上取出。

1. 拆卸

如图所示，按住“*”处，将脱水桶框向斜上方拉，即可将其拆下。

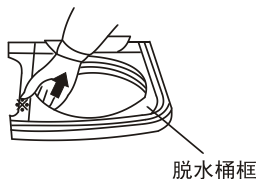

请仔细检查，洗涤剂有可能掉到脱水桶外侧的下部（如图）

- 如果脱水桶外侧落入洗涤剂，脱水时排水会受阻，且脱水桶的转速下降。

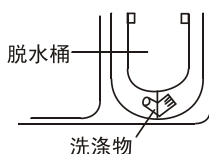

2. 安装

把脱水桶框的后沿安装到位后，将带有*的四处地方用力往下按，将其恢复原位。

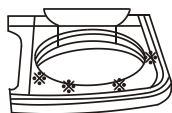

残水结冰时

预防结冰（使用后务必把水排干净）

- 充分排水后，将水流转换置于“轻柔”或“标准”。
- 如若置于“排水”状态，结冰时很难融化。

结冰时

- 向洗涤桶内倒入50°C以下的水充分浸泡，然后用手轻轻转动波轮，能够排水以后再使用。

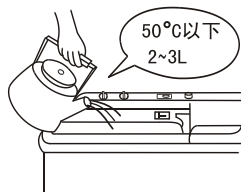



故障排除 疑问解答

(若洗衣机出现故障, 请拔下电源插头进行检查) 以下情况, 有时不是故障, 在委托修理前, 请再次确认, 如确属故障, 请与本公司特约维修点或本公司售后服务部门联系, 切勿自行修理。

现象	原因(或解释)
洗衣机不工作	<ul style="list-style-type: none">● 停电了吗?● 电源插头插上了吗?● 波轮是否被杂物缠住?
不能排水	<ul style="list-style-type: none">● 排水管放倒了吗?● 排水管冻结了吗?● 排水管的前方被堵住了吗?● 脱水桶外侧落入洗涤物了吗?
洗涤中有异常声音	<ul style="list-style-type: none">● 把发夹、硬币或金属等带入洗涤桶了吗?
脱水中有异常声音 振动剧烈	<ul style="list-style-type: none">● 洗衣机放平稳了吗?● 压盖平整的压入了吗?● 洗涤物落到脱水桶外侧了吗?● 脱水桶里洗涤物装的太满了吗?
洗衣机初次使用时, 排水管内可能有少量 水流出现	<ul style="list-style-type: none">● 这是出厂检验性能时残存的水。

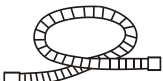
装箱说明

名称	数量
● 使用说明书	● 壹本
● 保修证	● 壹本
● 进水管 	● 壹件
● 线屑过滤器 	● 壹件
● 压盖 	● 壹件
● 双桶洗衣机	● 壹台

规格表

本产品执行标准：GB/T 4288-2003 家用电动洗衣机

水位/水量 (L)	高/约55 中/约46 低/约36	适用所有机型
进水压力 (MPa)	0.02~0.2	适用所有机型
额定洗涤/ 脱水容量 (kg)	洗涤：8.0 脱水：7.0	XPB80-27S
	洗涤：6.8 脱水：6.8	XPB68-22S XPB68-23S JY
	洗涤：7.0 脱水：6.0	XPB70-22S

安全用电提示



本产品属于I类电器，请您使用时注意用电安全！

1. 必须使用有可靠接地的电源，电源的地线要埋入大地，不能和自来水管等公用设施连接；分清电源的地线和零线，不能将这两种导线连接在一起。
2. 必须使用单独专用插座，插座应为国家强制性产品认证的合格产品。

为了您和家人的安全，如果您家中用电有不符合上述要求的地方，请您尽快改进。

售后服务

尊敬的用户：

感谢您使用海尔系列洗衣机，我公司将按照《消费者权益保护法》的有关规定，凭保修证及发票为您提供下列服务：

一、整机免费保修三年。

二、下列情况不属于免费服务范围：1. 用户因运、装、用、管不当而损坏的；2. 自行拆卸产品的；3. 涂改发票或无购机发票和保修证明的；4. 因异常电压、火灾等外部原因损坏的；5. 未按说明书、洗衣机主体注意标牌等注意事项要求使用的；6. 使用于一般家庭以外（如：公用机和业务用，车辆、船舶等的备品）时的故障操作损伤。

备注：1、本产品如有结构变化、数据变化，恕不另行通知。

2、根据需要，以下零件可供选购。

● 排水管（用于加长排水管）

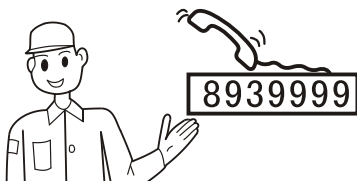

售后服务中心总部：青岛市308国道609号

邮编：266101

服务电话：(0532) 8939999

传真：(0532) 7636565

各地售后服务分中心：请参阅保修证，拨打当地售后服务电话。

Internet网址：<http://www.haier.com>

E-mail：washer@haier.com



真诚到永远

合格证
Certificate of Quality

检验员：

海尔集团

海尔电器国际股份有限公司

地址：青岛高科技工业园海尔路海尔园内 邮编：266101

服务电话：（0532）8939999 传真：（0532）7636565

Internet网址：<http://www.haier.com>

E-mail地址：washer@haier.com

第6版
专用号：0030505737