



# 彩色电视机

## 使用说明书

**免费热线服务电话**  
咨询本产品的全部问题请拨打  
**800-890-8098**

- 咨询时间  
周一~周五 08:00~19:30  
周六 08:00~17:00
- 强烈建议  
顾客使用时仔细阅读产品说明书



LG

在使用本电视机之前，请您仔细阅读该说明书，并请妥善保存，以备将来需要。  
请查看贴在电视机后盖上的标签，记录电视机的型号和系列号。当需要维修服务时，把电视机的型号和系列号告诉维修站。

型号：CT-21T30K

系列号：

## 简介

### 本机特色

- ☆ 平面直角显像管
- ☆ 钟爱频道
- ☆ 游戏
- ☆ 定时开机
- ☆ 定时关机

### 主要功能

- ☆ 多制式 (PAL、SECAM、NTSC)
- ☆ 自动演示
- ☆ 童锁
- ☆ 节目清单
- ☆ 自动节目扫描

### 基本功能

- ☆ 200个频道记忆
- ☆ 全频段有线电视接收 (470MHz)
- ☆ 自动/手动选台
- ☆ 标准记忆/超速记忆
- ☆ 快速回看
- ☆ 5模式画面调整(动态、标准、柔和、游戏、自调)
- ☆ 频道编辑
- ☆ 蓝色背景
- ☆ 颜色状态记忆
- ☆ 自动音量控制
- ☆ 自动关机
- ☆ 睡眠关机
- ☆ 两组视/音频输入端子
- ☆ 一组视/音频输出端子
- ☆ 两个扬声器输出
- ☆ 宽电源电压 (110-240V ~ 50/60Hz)

## 使用注意事项

### 电源

本电视机使用交流电源，所使用的电源应限定在后盖上的标签所规定的电压范围之内，本电视机切不可使用直流电源，为了避免损坏电视机，在雷雨天气或长时间不使用时，应拔掉电源和天线插头。

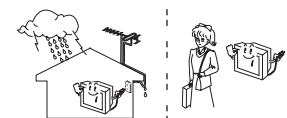

### 警告

为了避免火灾或电击，请不要将本电视机暴露在雨中或潮湿的环境中。不要用挥发油，稀释剂等液体擦拭本机，当机器脏污时，请用软干布擦拭屏幕及机壳。

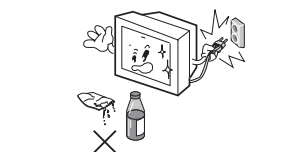

### 维修

切勿自行拆下本电视机的后盖，否则您将遭受超高压的电击及其它危险，如果本机工作不正常，请您拔下电源插头，并通知维修站。

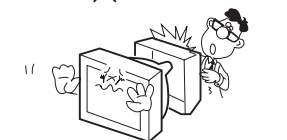

### 天线

请将天线插头插入电视机后端  $75\Omega$  的插孔中，最好使用室外天线，以达到最佳接收效果。应避免在公路、配电线路、霓虹灯的地方安装室外天线，以防电视被干扰，安装室外天线必须安装避雷装置。



### 摆放位置

不要选择在阳光或高强度人工光线直接照射电视机屏幕的地方放置电视机，不要将电视机放置在震动、潮湿、灰尘或高温环境中。另外，电视机放置位置要与墙壁有一定距离，确保机身后盖通风孔散热良好。

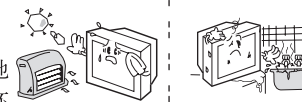

### 静电

在打开或关闭电视机电源时触摸荧光屏，可以感觉到微弱的电，并能听到轻微响声，这是高压产生的静电，是正常现象，对人体无害。

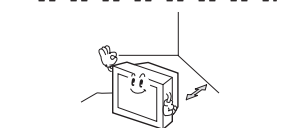

### 电池安装

遥控器电源使用两节AAA(7号)电池。按箭头方向轻轻打开电池盒盖。按照电池盒内所标记的极性 ( $\oplus$  和  $\ominus$ ) 安装电池。有的电池底部塑料膜较多，金属部分露出较少，要将塑料膜撕开，使其金属部分与遥控器弹簧完全接触。

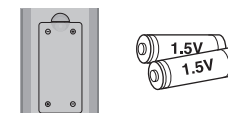

注：为避免可能发生的电池泄漏而造成损坏，若长时间不用此遥控器时，请取出电池。

## 遥控器的按钮布局和功能

### 遥控器

本电视机的所有功能都可通过遥控器遥控（自动演示功能除外）。其中一些功能也可用设置在电视机前端控制板上的按键进行调节。

请在使用遥控器前，参阅上页的说明装好电池。

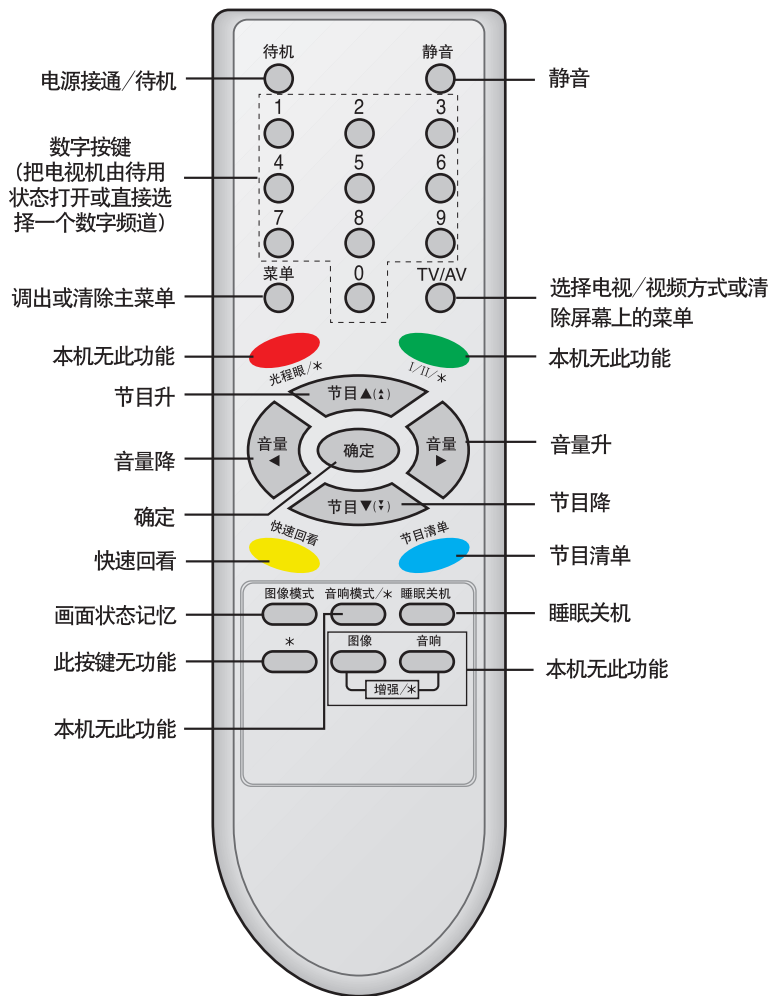

## 前端控制板

### 电视机简图

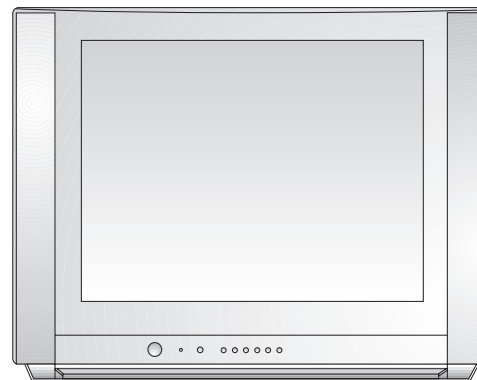

### 侧面板简图

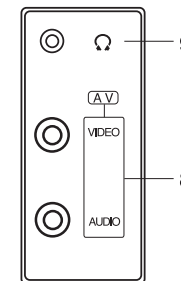

### 前端控制板简图

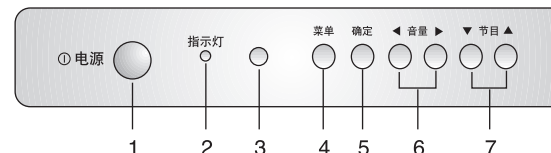

此图为简化示意图，仅供参考，如有设计变更，恕不另行通知。

#### 1、① 主电源

打开或关闭电视机。

#### 2、指示灯

电视机处于待机状态时，红灯亮。  
电视机打开时，红灯暗。  
电视机关闭时，红灯熄灭。  
遥控器遥控时，红灯闪烁。

#### 3、遥控传感器

遥控接收窗。

#### 4、菜单

调出或清除主菜单。

#### 5、确定

接受您的选择或显示当前使用方式。

#### 6、◀ 音量 ▶ (音量降/升)

调节音量。  
调节菜单设置。

#### 7、▼ 节目 ▲ (节目降/升)

把电视机从待机状态切换至开机状态。  
选择一个节目或一个菜单项目。

#### 8、视频/音频输入端子

用于连接外部设备的视频/音频输出端子。

#### 9、🎧 耳机端子

连接耳机插头的端子。

## 基本操作

### 开机与关机

- 1、将电源插头插入电源插座后，再按主电源键，打开电视机。
- 2、如果电视机处于待机状态，按遥控器上的待机、▲ / ▼、数字键、TV/AV(电视/视频)键或按前端控制板上的▼ / ▲键即将其完全打开。
- 3、再次按遥控器上的待机键，电视机恢复待机方式。
- 4、再次按主电源键，关闭电视机。

注：如果在待机状态关闭主电源开关时，再开机仍为待机状态。

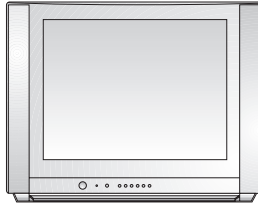

### 节目选择

您可以用 ▲ / ▼ 或数字键选择一个节目号码。



### 音量调节

按 ◀ / ▶ 键调节音量。

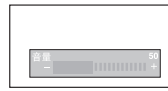

### 快速回看

按快速回看键，将回到先前收看的电视节目。

注：只有在钟爱频道功能关的情况下，此功能才起作用。否则，每按一次此键将会选择一个您已记忆的钟爱频道。

### 静音功能

按静音键，声音关闭，并在屏幕上出现 。再次按静音或 ◀ / ▶ 等键取消静音。



注： 为静音标志。

### 自动演示

按前面板上的确定键持续20秒钟左右，某些菜单项目将会在电视屏幕上一个接一个的显示，要想停止显示，请按前面板上的任意键或遥控器上的待机键。

### 屏幕语言选择

菜单可以在屏幕上以您所需要的文字显示。首先请选择您所需的语言。

- 1、反复按菜单(MENU)键选择1号菜单。
- 2、按 ▶ 再按 ▲ / ▼ 键选择语言(LANGUAGE)项目。
- 3、按 ▶ 键再按 ▲ / ▼ 键选择汉语。



- 4、按TV/AV(电视/视频)键，可以清除菜单并返回到正常收看的电视节目。

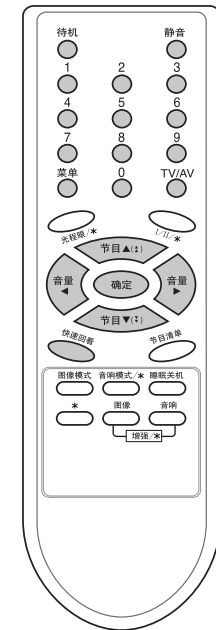

注：遥控器上按键的具体说明请详见第3页的“遥控器的按钮布局和功能”。

## 屏幕菜单

您和您的电视机之间的对话可以通过操作菜单的形式在屏幕上进行，屏幕上将同时显示操作步骤所需用的按键。

### 菜单选择

- 1、反复按菜单(MENU)键显示每个菜单。
- 2、按 ▶ 键然后按 ▲ / ▼ 键可以选择一个菜单项目。
- 3、按 ▶ 键显示次菜单或下一层菜单。
- 4、按 ▲ / ▼ 键改变菜单项目的设置。

按OK(确定)键可以返回上一层菜单(频道编辑菜单除外)，按▶键可以进入下一层菜单。

注：a. 如果您没有再次按下按键，约一分钟后菜单会自动消失。  
b. 在AV(视频)模式中，1号菜单将不显示。

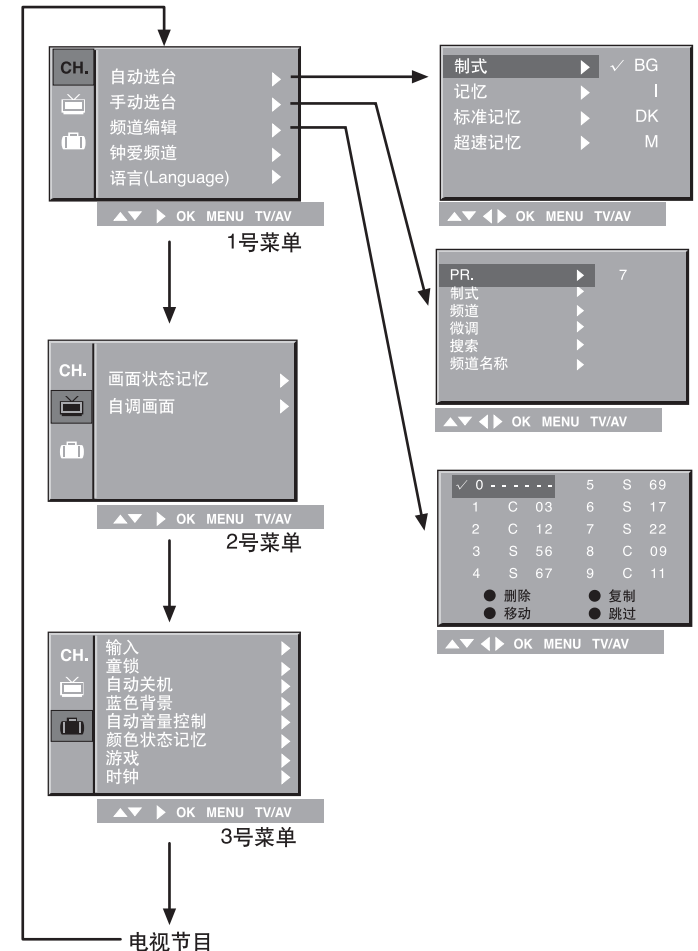

注：遥控器上按键的具体说明请详见第3页的“遥控器的按钮布局和功能”。

## 自动选台

用数字(0至199)可以存储200个电视台,一旦您预置好了电视台节目,您就可以使用▲/▼或数字键来选择您所设置的电视节目。电视台节目可以用自动或手动方式进行调谐。

### 自动选台

所有能接收到的节目都能以这种方式储存。建议在首次使用电视机时,先使用自动选台。

1、反复按菜单(MENU)键选择1号菜单。

2、按▶键然后按▲/▼键,选择自动选台。

3、按▶键显示自动选台菜单。



4、制式选择

按▲/▼键选择制式。按▶键再按▲/▼键选择: BG(亚洲/新西兰/中东/非洲/澳洲等)、I(香港/南非等)、DK(东欧/中国/非洲/俄罗斯等)、M(美国/韩国/菲律宾等)电视制式。然后按OK(确定)键。中国一般选择DK制式。



5、记忆号码选择

按▲/▼键选择记忆。按▶键再按◀/▶键或数字键选择开始存储的节目号码。然后按OK(确定)键。输入小于10的号码时要在号码前加“00”,如1是“001”。记忆号码可以从任一号码开始。



6、按▲/▼键选择标准记忆或超速记忆。

标准记忆搜索完所有频道需要三分钟左右,而超速记忆仅需几十秒。超速记忆的个别频道可能有些偏,请参阅“手动选台”中的“微调”调准即可。

注: a. 超速记忆的速度远大于标准记忆,这两种方式均能自动存储所有可以接收到的电视频道。

b. 标准记忆和超速记忆都以所选择的制式进行记忆。若收到的电视节目音质及效果不理想,请在1号菜单中,选“自动选台”或“手动选台”中的“制式”一项改变制式或再重新调整微调,使电视效果达到最佳。但在手动选台菜单中能进行储存,在自动选台菜单中不能储存。

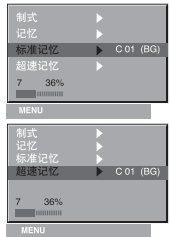

7、按▶键开始自动选台。

所有可接收的电视台都能被储存。要停止自动选台,请按菜单(MENU)键。当自动选台完成后,屏幕上会出现频道编辑菜单。有关记忆节目的编辑方法请参阅“频道编辑”部分。如果一些嘈杂不清的信号被存储下来,您可以参阅“跳过所储存的节目”或“删除节目”部分。

8、按TV/AV(电视/视频)键清除菜单并返回到正常收看的电视节目。

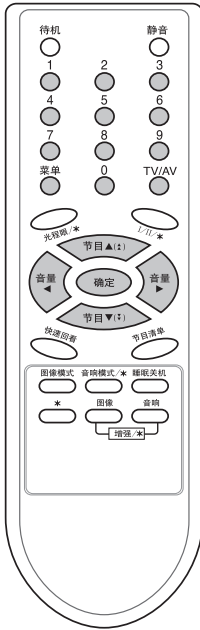

注: 遥控器上按键的具体说明请详见第3页的“遥控器的按钮布局和功能”。

## 手动选台

### 手动选台

1、反复按菜单(MENU)键,选择1号菜单。

2、按▶键再按▲/▼,选择手动选台。

3、按▶键显示手动选台菜单。



4、按▲/▼键选择PR.,按▶键再按◀/▶

键或数字键选择需要的节目号。输入小于10的号码时,要在号码前加“00”。例如:5是“005”。按OK(确定)键。



5、按▲/▼键选择制式。按▶键再按▲/▼

键选择: BG(亚洲/新西兰/中东/非洲/澳洲等)、I(香港/南非等)、DK(东欧/中国/非洲/俄罗斯等)或M(美国/韩国/菲律宾等)电视制式。然后按OK(确定)键。中国一般选择DK制式。



6、按▲/▼键选择搜索。

按▶键再按◀/▶键开始搜索。如果搜索到一个电视台,搜索将会停止。然后按OK(确定)键记忆并返回上一层菜单。要想停止搜索,请按菜单(MENU)键。



或按▲/▼键选择频道,根据需要按▶键再按▲/▼键选择V/UHF或有线,请直接使用数字键来选择频道号码,输入小于10的号码时,要在号码前加“0”。例如:5是“05”。然后按OK(确定)键。如果接收的信号弱,请参照下页的微调功能来调整。



7、重复步骤4至6可记忆其它电视台。

8、按TV/AV(电视/视频)键清除菜单并返回到正常收看的电视节目。

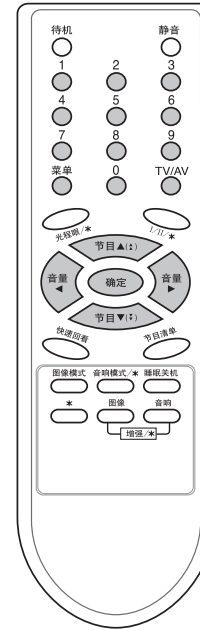

注: 遥控器上按键的具体说明请详见第3页的“遥控器的按钮布局和功能”。

注: 在中国播放的电视节目,制式为PAL-DK,如果您将电视

制式选择成其它制式,则可能会出现图像无色或伴音杂声

的现象,请重复手动选台1-5步,选择DK制式并将其记忆。

## 手动选台

### 微调

一般只有在接收差的情况下才有必要使用微调。

- 1、反复按菜单(MENU)键，选择1号菜单。
- 2、按▶再按▲/▼键，选择手动选台。
- 3、按▶键显示手动选台菜单。



- 4、按▲/▼键，选择微调。
- 5、按▶键再按◀/▶键进行微调以取得最佳画面及声音。



按▶键，进行向上微调，屏幕显示▶▶▶。



按◀键，进行向下微调，屏幕显示◀◀◀。



- 6、按OK(确定)键，存储此设置，屏幕将显示记忆。
- 7、按TV/AV(电视/视频)键清除菜单并返回到正常收看的电视节目。在节目选择过程中，微调过的节目将以灰色数字显示。



### 指定选台名称

- 1、重复手动选台1-3步。
- 2、按▲/▼键选择频道名称。
- 3、按▶键进入其下一层菜单中，然后按▲键。您可以选择A到Z的字母、空格、+、-、和0到9的数字。使用▼键，您可按相反的方向选择。
- 4、按▶键选择下一个位置，然后可选择第二位字符，以此类推。
- 5、按OK(确定)键，存储此设置，屏幕将显示记忆。
- 6、按TV/AV(电视/视频)键清除菜单并返回到正常收看的电视节目。



### 自动节目扫描

该电视机可自动扫描储存的节目画面。您只要按遥控器上的▲(▲)/▼(▼)键持续3秒钟，所储存的节目就会一个接一个地显示在屏幕上。按除电源开关以外的任何键都可停止自动节目扫描。

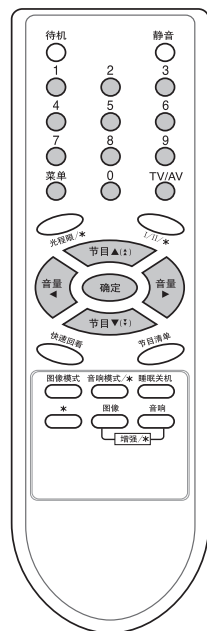

注：遥控器上按键的具体说明请详见第3页的“遥控器的按钮布局和功能”。

## 设置电视频道

此功能允许您删除或跳过已记忆的节目，同时您也可以将某些电视台移到其它节目号码或复制到下一个节目号码中，对一些嘈杂不清的电视节目，可使用删除或跳过功能。要改变电视频道的编辑顺序，可使用移动功能。

### 节目编辑

- 1、反复按菜单(MENU)键，选择1号菜单。
- 2、按▶键然后按▲/▼键选择频道编辑。
- 3、按▶键，显示频道编辑菜单。



### 删除节目

- 1、重复节目编辑1-3步。
- 2、使用▲/▼或◀/▶键选择要删除的节目。
- 3、如删除0号节目。按两次遥控器上的红色键。按第二次时节目删除。0号节目被删除后所有下面的节目将减少一个序号。
- 4、按TV/AV(电视/视频)键可返回正常收看的电视节目。
- 5、重复步骤1-3可以删除其它节目。



### 复制节目

- 1、重复节目编辑1-3步。
- 2、使用▲/▼或◀/▶键选择要复制的节目。
- 3、如复制1号节目，按遥控器上的绿色键。所有下面的节目将增加一个序号。
- 4、按TV/AV(电视/视频)键可返回正常收看的电视节目。
- 5、重复步骤1-3可以复制其它节目。

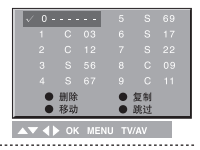

### 移动节目

- 1、重复节目编辑1-3步。
  - 2、使用▲/▼或◀/▶键选择要移动的节目。按遥控器上的黄色键。
  - 3、使用▲/▼或◀/▶键把节目移动到您需要的位置。被选择的节目按所选的方向在节目单上移动。
  - 4、再次按遥控器上的黄色键以关闭这个功能。
  - 5、按TV/AV(电视/视频)键可返回正常收看的电视节目。
  - 6、重复步骤1-3可以移动其它节目。
- 注：当屏幕上显示移动关，此时是下一步的操作提示，当您再按一次遥控器上的黄色键，移动功能将被取消。

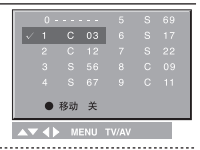

## 设置电视频道

### 跳过所储存的节目

- 1、重复节目编辑1-3步。
- 2、使用▲/▼或◀/▶键选择要跳过的节目。
- 3、按遥控器上的蓝色键，节目变为蓝色，被跳过。
- 4、再次按下遥控器上的蓝色键，节目恢复原色并将跳过功能取消。
- 5、按TV/AV(电视/视频)键可返回正常收看的电视节目。
- 6、重复步骤1-3可以跳过其它节目。

注：在选择节目时，使用▲/▼键无法找到被跳过的节目。如果您想要直接找到被跳过的节目，请使用数字键输入节目号码，或在频道编辑或节目列表模式下进行选择。



### 钟爱频道

此功能可让您直接选择您喜爱的频道。

- 1、反复按菜单(MENU)键，选择1号菜单。
- 2、按▶键然后按▲/▼键选择钟爱频道。



- 3、按▶键，显示钟爱频道菜单。
- 4、按▲/▼键选择-----。



- 5、按◀/▶键或数字键选择您想要的节目号码。输入小于10的号码时，要在号码前加“00”。  
例：5是“005”。



- 6、要存储其它的节目，请重复步骤4~5。  
您可以存储5个节目号。
- 7、按TV/AV(电视/视频)键可返回正常收看的电视节目。

注：只有在钟爱频道功能关的情况下，快速回看功能才起作用。否则，每按一次快速回看键将会选择一个您已存储的钟爱频道。

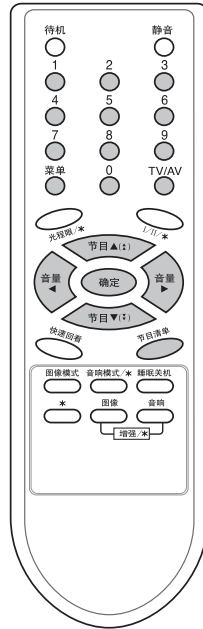

注：遥控器上按键的具体说明请详见第3页的“遥控器的按钮布局和功能”。

## 设置电视频道

### 显示节目列表

通过显示节目列表，您可查看在存储器中所存储的节目。

按节目清单键。

屏幕上出现节目列表，一个节目表包含10个节目。

注：

- a.您可能会看到一些蓝色节目。这表示这些节目在节目编辑的方式中被跳过了。
- b.您可能会看到一些红色节目。这表示这些节目被微调过了。
- c.有些带有----标志的节目号码，表示该号码没有存储电视台(空台)。



### 在节目列表中选择节目

用▲/▼键选择上一个或下一个节目，用◀/▶键选择左边或右边的节目。白色表示正常的节目，蓝色表示被跳过的节目，红色表示被微调过的节目。

按OK(确定)键，电视节目则切换到所选择的节目号码中。



### 翻阅节目列表

节目列表共20页，总共包括200个节目。

重复按▲/▼和◀/▶键可进行翻阅。



### 返回TV(电视)模式

在节目列表模式下可再按一次节目清单键或按TV/AV(电视/视频)键清除菜单并返回到正常收看的电视节目。

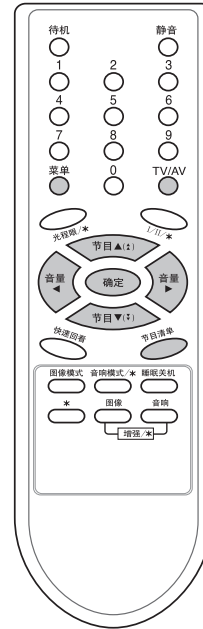

注：遥控器上按键的具体说明请详见第3页的“遥控器的按钮布局和功能”。

## 画面调整

### 画面状态记忆

- 1、反复按菜单(MENU)键，选择2号菜单。
- 2、按▶键然后按▲/▼键选择画面状态记忆。
- 3、按▶键，在画面状态记忆的下一层菜单中按▲/▼键选择画面设置。
- 4、按TV/AV(电视/视频)键可返回正常收看的电视节目。



您也可以按遥控器上的图像模式键调出您理想的画面(动态画面、标准画面、柔和画面、游戏画面和自调画面)。其中动态画面、标准画面、柔和画面和游戏画面由厂家设定,不能改变。

注:调整后的画面,仅能存储在自调画面中。

### 画面调整

您可以按自己的喜好调整画面对比度、亮度、色度、清晰度及色调。

注:色调仅限NTSC输入。

- 1、反复按菜单(MENU)键，选择2号菜单。
- 2、按▶键然后按▲/▼键选择自调画面。
- 3、按▶键在自调的下一层菜单中按▲/▼键，选择需要的画面选项。
- 4、按▶键在每个次菜单中，按◀/▶键做适当的调整。您也可以按▲/▼键选择其它的自调项目，并按◀/▶键调整项目设置。
- 5、按OK(确定)键存储此设置。
- 6、按TV/AV(电视/视频)键可返回到正常收看的电视节目。

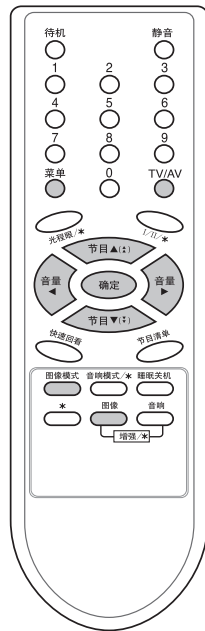

注:遥控器上按键的具体说明请详见第3页的“遥控器的按钮布局和功能”。

## 其它功能

### TV(电视)和AV(视频)方式

您可以设置TV(电视)或AV(视频)方式。在盒式录像机(VCR)或其它设备和该电视机连接时使用AV(视频)方式。

注:当VCR通过天线插孔和电视机连接时,使用TV(电视)方式。

- 1、反复按菜单(MENU)键选择3号菜单。
- 2、按▶键然后按▲/▼键，选择输入。
- 3、按▶键在输入的下一层菜单中按▲/▼键，选择TV或AV方式。这种方式和外部设备是:AV:外部设备与机后的AV端子相连。
- 4、按TV/AV(电视/视频)键，可以进行正常收看。您也可以按TV/AV(电视/视频)键，直接选择TV或AV方式。要想从AV方式中返回到TV方式,请按▲/▼键,数字键或TV/AV(电视/视频)键。



### 童锁

这一功能可能用来防止未经同意看一些电视节目。如果要享受此功能,必须用遥控器才能控制。设置该锁后,按前端控制板上除电源开关以外的按键都不起作用,仅显示“童锁开”。

- 1、反复按遥控器上的菜单(MENU)键选择3号菜单。
- 2、按▶键然后按▲/▼键，选择童锁。
- 3、按▶键在童锁的下一层菜单中按▲/▼键，选择开。
- 4、按遥控器上的TV/AV(电视/视频)键清除菜单并返回到正常收看的电视节目。

注:童锁设置后,有下述两种情况:

1. 待机状态时,按前面板上的▲/▼键,可将电视机打开,但只能收看当前频道。
2. 将当前频道转为空台(无信号),在频道编辑菜单中选择-----即为空台。此时,不用遥控器将不能接收到电视信号。



### 自动关机

如果您在自动关机功能的下拉菜单中选择自动关机开,电视机在无任何操作的情况下,将在电视台停播以后约10分钟,自动转入待用状态。

- 1、反复按菜单(MENU)键选择3号菜单。
- 2、按▶键然后按▲/▼键，选择自动关机。
- 3、按▶键在自动机器的下一层菜单中按▲/▼键，选择开。
- 4、按TV/AV(电视/视频)键清除菜单并返回到正常收看的电视节目。

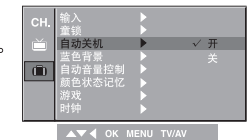

注:遥控器上按键的具体说明请详见第3页的“遥控器的按钮布局和功能”。



## 其它功能

### 蓝色背景

如果您在蓝色背景的下一层菜单中选择**蓝色背景**开,那么电视机在没有电视广播信号或信号弱的时候显示蓝色背景。

- 1、反复按**菜单(MENU)**键选择3号菜单。
- 2、按**▶**键然后按**▲/▼**键选择**蓝色背景**。
- 3、按**▶**键然后按**▲/▼**键选择**开**。
- 4、按**TV/AV(电视/视频)**键清除菜单并返回到正常收看的电视节目。

注: 1.在TV模式下,有屏显时蓝色背景不显示。  
2.在AV模式下,无此功能。



### 自动音量控制

该功能可免除换台时音量忽大忽小的烦恼,在改变节目时,自动音量控制将使各频道保持相同的音量。

- 1、反复按**菜单(MENU)**键选择3号菜单。
- 2、按**▶**键然后按**▲/▼**键选择**自动音量控制**。
- 3、按**▶**键在**自动音量控制**的下一层菜单中按**▲/▼**键进行调整。
- 4、按**TV/AV(电视/视频)**键可返回到正常收看的电视节目。



### 颜色状态记忆

该功能可让您选择所喜爱的画面的彩色状态:标准、偏红色、偏绿色或偏蓝色。

- 1、反复按**菜单(MENU)**键选择3号菜单。
- 2、按**▶**键然后按**▲/▼**键选择**颜色状态记忆**。
- 3、按**▶**键在**颜色状态记忆**的下一层菜单中按**▲/▼**键选择**标准、偏红、偏绿或偏蓝**。

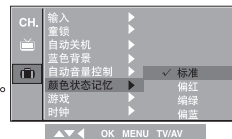

- 4、按**TV/AV(电视/视频)**键可返回到正常收看的电视节目。

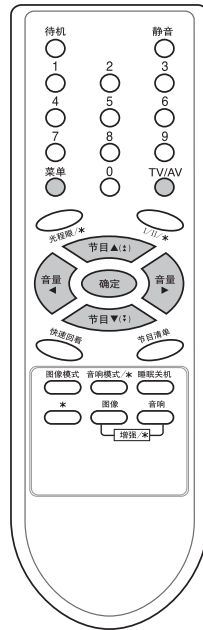

注: 遥控器上按键的具体说明请详见第3页的“遥控器的按钮布局和功能”。

## 其它功能

### 定时关机

将此功能设置为**有时间**状态时,电视机将按您预先设置的时间准时将电视机转为待机状态。

- 1、反复按**菜单(MENU)**键选择3号菜单。
- 2、按**▶**键然后按**▲/▼**键选择**时钟**。
- 3、按**▶**键然后按**▲/▼**键选择**定时关机**。



- 4、按**▶**键,再按**◀/▶**键或数字键选择和调整小时数和分钟数。按**◀**键,时钟会按每10分钟为单位递减时间。按**▶**键,时钟会按每10分钟为单位递增时间。



- 5、按**OK(确定)**键返回上层菜单。
- 6、按**TV/AV(电视/视频)**键可返回到正常收看的电视节目。

### 定时开机

将此功能设置为**有时间**状态时,电视机将按您预先设置的时间准时将电视机转为开机状态。

- 1、反复按**菜单(MENU)**键选择3号菜单。
- 2、按**▶**键然后按**▲/▼**键选择**时钟**。
- 3、按**▶**键然后按**▲/▼**键选择**定时开机**。



- 4、按**▶**键,再按**◀/▶**键或数字键选择和调整小时数和分钟数。按**◀**键,时钟会按每10分钟为单位递减时间。按**▶**键,时钟会按每10分钟为单位递增时间。



- 5、按**▲/▼**键选择**节目**。  
按**◀/▶**键调整定时开机时的节目号码。



- 6、按**▲/▼**键选择**音量**。  
按**◀/▶**键调整定时开机时的音量大小。



- 7、按**OK(确定)**键返回上层菜单。
- 8、按**TV/AV(电视/视频)**键可返回到正常收看的电视节目。

注: 要想取消定时关机和定时开机功能,请将其各自的时间设置为—:—。

## 其它功能

### 游戏

您可以通过使用遥控器来操作此游戏功能，相信您会喜欢下列的两组游戏。

- 1、反复按**菜单(MENU)**键选择3号菜单。
- 2、按**▶**键然后按**▲/▼**键选择**游戏**。
- 3、按**▶**键进入游戏模式。
- 4、按**◀/▶**键选择**方块**或**小球**，然后按**OK(确定)**键。
- 5、按**◀/▶**键选择级数，然后按**OK(确定)**键，游戏开始。

### 方块

- 6、按**▲/▼**键选择要射击或移动的方块。

按**◀**键选择相同颜色的方块进行射击，或按**▶**键把不需要的方块向右侧移动。用给出的方块来射击屏幕上陆续出现的方块，出现的方块总数将在屏幕的右下角显示。如果在所给出的方块射击完之前或向右侧移动的方块堆满之前，您把屏幕上出现的方块都击中的话，您就赢了。否则，您就输了。

### 小球

重复上述步骤1~5。

- 6、按**▲/▼**键来移动小飞机。

按**◀**键来射击您所瞄准的气球，屏幕上每局出现的气球数量和您所击中的气球数会在屏幕的右下角显示。如果您击中的是阻止击中气球的小红块时，小红块会在最右侧自上而下堆积，而您未击中的气球，在小飞机的上方逐渐下落。如果在气球或小红块落满之前将屏幕上出现的气球都射中，您就赢了。否则，您就输了。

- 7、按**TV/AV(电视/视频)**键可返回到正常收看的电视节目。

如果您想要开始一场新的游戏，按**红色键**开始。

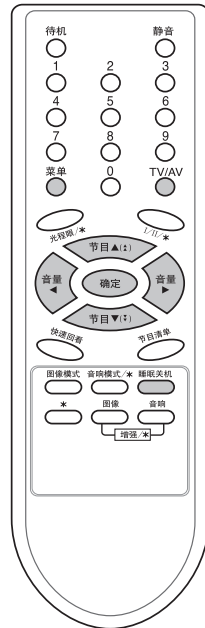
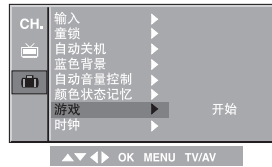

### 睡眠关机

您不必担心在入睡前忘记关闭电视机，在您事先预置的时间到时，睡眠关机定时器会自动把电视机置于待用状态。

- 1、按遥控器上的**睡眠关机**键选择分钟数，**⏰**会出现在屏幕上，反复按**睡眠关机**键会依次显示00:10, 00:20, 00:30, 01:00, 01:30, 02:00, 03:00和 04:00。选择您需要的时间。定时器会从您所选择的分钟数开始倒计时。
- 2、按**OK(确定)**键清除菜单并返回到正常收看的电视节目。

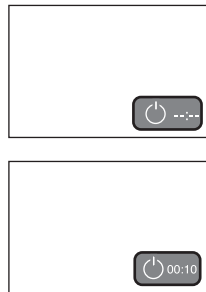

注：

- a. 查看剩余的睡眠关机时间，请再按一次遥控器上的**睡眠关机**键。
- b. 要取消睡眠关机时间，反复按**睡眠关机**键直至**⏰**出现。
- c. 当您关闭电视机后，电视机则取消预置的睡眠关机时间。

注：遥控器上按键的具体说明请详见第3页的“遥控器的按钮布局和功能”。

## 外部设备的连接

您可以把录像机、影碟机、摄像机等视频/音频设备连接在本电视机上。通过视频/音频输出端子可以将本机播放的图像和伴音进行监视或录制。通过视频/音频输入端子可以进行放像，将输出/输入端子按下列图示进行连接。

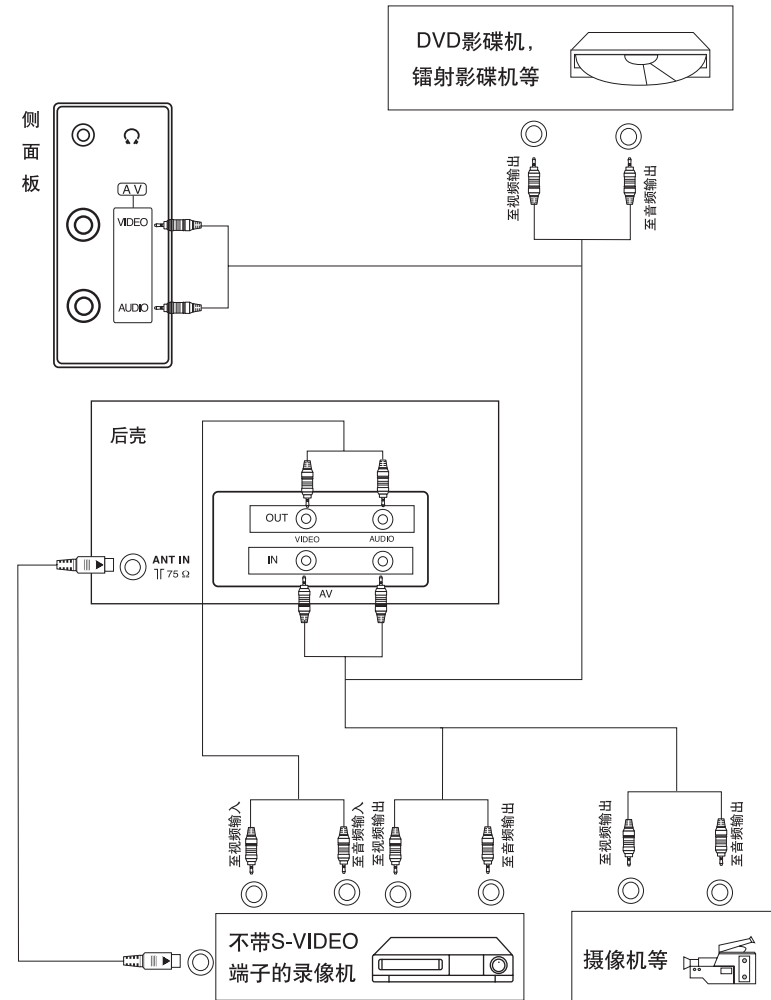

此图为简化示意图，仅供参考，如有设计变更，恕不另行通知。

注：当前置AV和后置AV同时接通外部设备时，接收到的是前置AV的节目。

## 技术规格

电源	110-240V ~ 50/60Hz		
调谐系统	FVS		
存储频道	200个		
电视制式	适用信号	接收制式	接收频道
	广播电视信号及录像机播放信号	PAL/SECAM- B/G PAL/SECAM- D/K PAL-I/I' NTSC-M	VHF波段: 1~12 UHF波段: 13~57 CATV: Z <sub>1</sub> ~Z <sub>38</sub>
天线输入阻抗	75 Ω		
扬声器阻抗	8 Ω		
屏幕显示	菜单方式: 汉语/英语		
外部接口	伴音输入: 0.5Vrms±3dB 大于10KΩ		
	伴音输出: 0.5Vrms±3dB 小于1KΩ		
	视频输入/输出: 1Vpp±3dB 75 Ω		
平面直角显像管	显像管对角线尺寸: 54 厘米		
	可见屏幕对角线尺寸: 51 厘米		
伴音输出功率	2.5W × 2		
电源消耗功率	75 W		
电视机尺寸	585 × 478 × 459 (mm)		
电视机质量	22kg		



产品的规格必须更改时恕不另行通知。

## 简单故障的排除方法

一些故障并非机器本身的原因，可能是由于调整或操作不当造成的，在送至维修站之前，请先按照下列说明进行检查。检查后仍不能排出故障，则应送至维修站。

现象	原因及处理办法
电源接不通，指示灯不亮，无声音，无图像	<ul style="list-style-type: none"> <li>· 电源插头没插</li> <li>· 电源插头接触不良</li> </ul>
颜色不良	<ul style="list-style-type: none"> <li>· 彩色饱和度是否调在最小</li> </ul>
色彩斑块	<ul style="list-style-type: none"> <li>· 附近有无屏蔽设备的磁干扰，电视机在开机时是否移动。关闭电视机30分钟后，再重新开机</li> </ul>
图像雪花大	<ul style="list-style-type: none"> <li>· 天线的方向和位置</li> <li>· 检查信号线插头是否良好，芯线是否断开</li> </ul>
图像重影	<ul style="list-style-type: none"> <li>· 附近有无高山或高楼反射的电波</li> <li>· 天线的方向是否发生了偏移</li> </ul>
荧光屏上有斑点	<ul style="list-style-type: none"> <li>· 有来自外部的电、汽车、摩托车、吸风机、吸尘器、霓虹灯等电波干扰</li> </ul>
荧光屏上有条纹	<ul style="list-style-type: none"> <li>· 有来自外部电子设备（如：电视机、计算机、游戏机或广播电台）的干扰</li> </ul>
无声音	<ul style="list-style-type: none"> <li>· 检查电视机是否为静音状态</li> <li>· 检查是否将音量调在最小</li> </ul>
声音的噪声大	<ul style="list-style-type: none"> <li>· 检查伴音制式是否正确</li> </ul>
遥控器失灵	<ul style="list-style-type: none"> <li>· 遥控器电池用完，更换电池</li> <li>· 遥控器电池与弹簧未接触，去掉电池后面塑料膜</li> <li>· 遥控器电池极性装错</li> </ul>
机壳发出“喀咧”声	<ul style="list-style-type: none"> <li>· “喀咧”声是机壳因温度变化膨胀或收缩时发出的声音，对图象或声音不会产生影响</li> </ul>
开机瞬间有“嘭”或开关机时有持续几秒的“吱吱”声	<ul style="list-style-type: none"> <li>· 此现象为正常现象，是由于电视机内部的高压放电或消磁电路工作而发出的声音。</li> </ul>

## 附件清单

序号	名称	数量
1	遥控器	1
2	保修说明	1
3	使用说明书	1
4	电路图	1
5	质量跟踪卡	1
6	简捷操作卡	1

## 目 录

简介	1
本机特色/主要功能/基本功能	
使用注意事项	2
电源/警告/维修/天线/摆放位置/静电/电池安装	
遥控器的按钮布局和功能	3
遥控器	
前端控制板	4
电视机简图/前端控制板简图	
基本操作	5
开机与关机/节目选择/音量调节/快速回看/静音功能	
自动演示/屏幕语言选择	
屏幕菜单	6
菜单选择	
自动选台	7
自动选台	
手动选台	8
手动选台/微调/指定选台名称/自动节目扫描	
设置电视频道	10
节目编辑/删除节目/复制节目/移动节目/跳过所储存的节目/钟爱频道	
显示节目列表/在节目列表中选择节目/翻阅节目列表/返回TV(电视)模式	
画面调整	13
画面状态记忆/画面调整	
其它功能	14
TV(电视)和AV(视频)方式/童锁/自动关机/蓝色背景	
自动音量控制/颜色状态记忆/定时关机/定时开机/游戏/睡眠关机	
外部设备的连接	18
技术规格	19
简单故障的排除方法	20
附件清单	21