

DENON

CD播放机

DCD-700AE

使用说明书

■ 安全注意事项

警告：

为防止火灾或电击，请勿将本机暴露于雨中或潮湿的处所。

注意：

- 小心处理电源软线
请勿损坏或使电源软线变形，如发生损坏或变形，会在使用中导致电击或不正常运作。
从墙上插座拔出电源软线时，请确认握住插座而非电源软线。
- 请勿打开机盖
为防止电击，请勿打开机盖。
发生问题，请与天龙代理商联络。
- 请勿放入任何对象
请勿在机内放入金属对象防止溅入液体。
这都会造成电击或操作不良。

请记录并保存等级标签上注明的型号及序列号。

型号：DCD-700AE 序号：_____

注：

本CD播放机使用半导体辐射，为使您正常欣赏音乐，我们建议在5℃(41℉)-35℃(95℉)室温下使用本机。



CAUTION
RISK OF ELECTRIC SHOCK
DO NOT OPEN



注意：

为减少触电危险，切勿拆下机壳(或机背)。机身内并无用户修理所需零件。如需修理请交专业人员修理本机。



三角形内有箭头的闪电符号皆在提醒用户，本产品机壳内有未经绝缘的“危险电压”其足以使人触电而发生危险。



三角形内有感叹号皆在提醒用户，有重要的操作与维修说明书配合本机。

注意：

为防止触电，切勿将此(有极性的)插座随意配用延长线，插座或其它电源插口，除非各插脚能完全插到底而不露出金属部分。

■ 使用注意事项

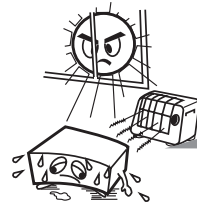

防止高温

- 勿将本机放置于受烈日暴晒或靠近发热器材的位置。
- 机架 / 机箱安装注意**
- 避免将本机装于密闭的机架内。
 - 装于机架或机箱时，要配备足够大的通风孔，以加强散热。

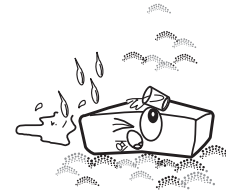

注意湿汽，水和尘

- 勿将本机放置于湿度很高或多尘的位置。花瓶或其它有水的物件对象均不宜摆在本机上方。

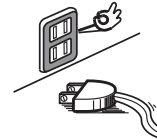

当你外出时

- 长时间不用本机时，例如外出旅行时，须将插头拔离电源插座。



留意电源线

- 从插座拔出插头时切勿拉电源软线，应该握住插头将其拔出。



* (备有通风孔的机壳)

勿堵塞机壳的通风孔

- 堵塞通风孔会损坏本机。
- 各通风孔对本机内部散热异常重要。必须特别留意，若通风孔有对象阻挡，就会使本机内温度升得很高。



勿让杂物掉入机内

- 特别要留意勿让针，发夹，硬币等进入本机。

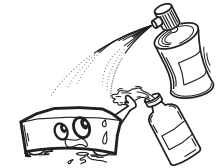

保护机壳

- 避免在本机附近喷洒杀虫剂，也勿用汽油，天拿水或其它溶剂抹拭机箱，因为这些溶液易引起品质或颜色的改变。抹尘要用软布，在用化学处理过的布揩抹时请小心遵守说明书规定。



勿打开机壳

- 打开机壳顶盖或底板，及把手伸入机壳内都是危险的。切勿打开机壳。如果本机表现有所不妥时，应立即拔下电源插头，再与购入本机的商店或邻近的经销商联络。

版 权

- 根据法律，禁止未经版权所有人同意复制，广播，出租或在公共场所播放碟片。

序言

欢迎选购DENON CD播放机。请通读操作说明书，以便了解CD播放机，并从中获得最大的满意。
务必妥善保管本说明书，以备将来发生问题时用作参考。

目录

序言

附件.....	2
使用前须知.....	2
关于碟片	
可以在本机上使用的碟片.....	2
手持碟片.....	2
装入碟片.....	2
碟片装入注意事项.....	3
碟片处理注意事项.....	3
碟片存储注意事项.....	3
清洁碟片.....	3
关于遥控器	
安装电池.....	3
遥控器的操作范围.....	3
部件名称和功能	
前面板.....	4
显示器.....	4
后面板.....	5
遥控器.....	5

连接方法

电缆说明.....	6
模拟连接.....	6
数码连接.....	6
连接电源软线.....	6

操作方法

接通电源.....	7
装入碟片.....	7
开始播放.....	7
若要停止播放.....	7
若要暂停播放.....	7
曲目快进和快退(搜索).....	7
移至曲目开始处(跳过).....	8
播放想要的曲目(直接播放).....	8
按指定顺序聆听指定曲目(程序播放).....	8
按随机顺序聆听(随机播放).....	8
重复聆听曲目(重复播放)	
重复聆听全部曲目	
(全部曲目重复播放).....	9
重复聆听指定曲目	
(单曲重复播放).....	9
重复聆听两点间的指定部分(A-B重复播放).....	9
暂时停止播放(暂停)	
用直接搜索暂停.....	9
用程序搜索暂停.....	9
改变播放速度(音高控制播放).....	9
播放MP3或WMA(Windows Media® Audio)文件	
播放MP3或WMA文件前的准备工作.....	10
播放MP3或WMA文件.....	11
按随机顺序聆听MP3或WMA文件	
(随机文件夹/碟片播放).....	11
重复聆听MP3或WMA文件	
(重复文件夹/碟片播放).....	12
使用计时器播放功能.....	13

其它

故障检修.....	13
规格.....	14

附件

除主机外，包装箱中另附下列物品，请检查：

- ① 操作说明书 1
- ② 维修站一览表 1
- ③ 遥控器 (RC-1032) 1
- ④ R03/AAA电池 2
- ⑤ 针插电缆 (电缆长度：约1.0m) 1

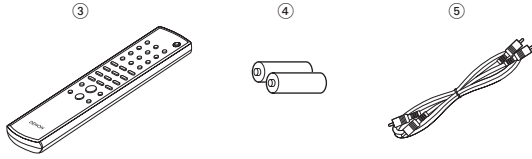

使用前须知

- **小心处理电源软线。**
请勿损坏或使电源软线变形。如果发生损坏或变形，会在使用中导致电击或故障。从墙上插座中拔出电源软线时，请握住插头并且不要用力拉电缆。
- **请勿打开顶盖。**
为防止电击，请勿打开顶盖。
如果发生问题，请联系DENON代理商。
- **请勿放入任何物品。**
请勿在CD播放机内放入金属物品并防止溅入液体。否则会造成电击或故障。
- **搬运注意事项。**
首先，如果装有碟片，请将其弹出，然后关闭电源，从电源插座中拔出电源软线并断开与其它装置的连接电缆。
- **使用移动电话注意事项。**
在靠近本机的地方使用移动电话可能会产生噪音。如有噪音，在使用本机时，将移动电话挪开。
- **请将说明书妥善保存。**
阅读完本说明书后，请将其连同保修卡一起妥善保存。
- **请注意，为便于解释说明，本操作说明书的图示可能与实际设备不同。**

注：

- 本CD播放机使用半导体激光。为确保稳定运转，建议将室内温度设定为5°C (41°F) ~ 35°C (95°F)。

关于碟片

可以在本机上使用的碟片

① 音乐CD

本机能播放包含右图所示标志的碟片。但是，请注意本机不能播放特殊形状的碟片(心形碟片、八边形碟片等)。如果试图播放这些碟片，可能会损坏本机。



② CD-R/CD-RW

- 一些碟片和一些录制格式可能无法播放。
- 未进行完成处理的碟片不能播放。

※ 完成处理：

完成处理是让录制的CD-R/CD-RW碟片能够在兼容的播放机上进行播放的过程。

手持碟片



请避免接触碟片的表面。

装入碟片

- 装入碟片时，将有标签的一面朝上。
- 插入碟片时，确定碟片匣完全打开。
- 将碟片水平放入，12cm的碟片放入外部碟片导轨(图1)，8cm碟片放入内部碟片导轨(图2)。

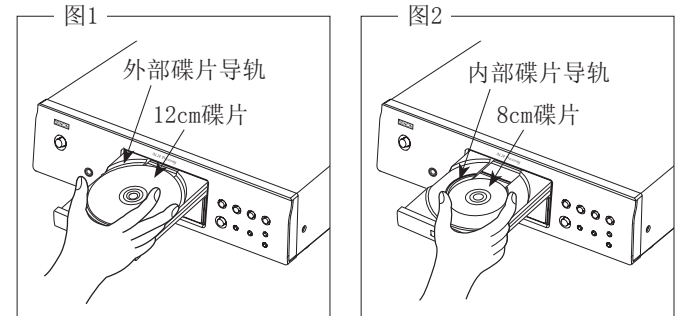

- 将8cm的碟片放入内部碟片导轨，无需使用接合片。



- 如果插入不能播放的碟片，将会显示“00 Tr 00 : 00”。
- 如果装入的碟片正反颠倒或者未装入任何碟片，将会显示“无碟片(NO DISC)”。

碟片装入注意事项

- 一次只能装入一张碟片。装入两张或更多碟片可能会损坏本机或划伤碟片。
- 请勿使用破裂或翘曲的碟片或者用粘合剂修补过的碟片。
- 请勿使用玻璃胶带或标签的粘结部分已暴露在外的碟片，或者有标签剥落痕迹的碟片。这样的碟片可能会卡在播放机内部，导致机器损坏。

碟片处理注意事项

- 请勿在碟片上留下指纹、油脂或污垢。
- 从碟片匣中取出碟片时，请特别小心勿划伤碟片。
- 请勿弯曲或加热碟片。
- 请勿放大碟片中间的孔。
- 请勿用圆珠笔或铅笔等在贴有标签(印刷)的一面涂写，或者在碟片上粘贴新的标签。
- 如果将碟片从寒冷的地方突然移到温暖的地方，碟片表面可能会形成水滴。请勿使用吹风机等弄干碟片。

碟片存储注意事项

- 请务必在使用后取出碟片。
- 请务必将碟片保存在碟片匣中，以防止弄脏、划伤或翘曲。
- 请勿将碟片保存在下列地方：
 1. 长时间暴露于阳光直射下的地方
 2. 多尘或潮湿的地方
 3. 暴露于加热装置等产生的热量下的地方

清洁碟片

- 如果碟片上有指纹或污垢，请在使用碟片前擦拭干净。否则，可能会降低声音质量或导致播放停顿。
- 请使用市售的碟片清洁工具或软布清洁碟片。

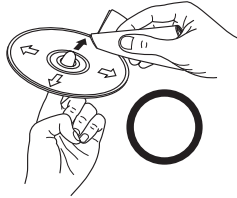

轻轻地由内向外擦拭碟片。

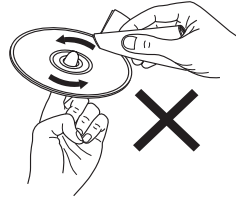

请勿旋转擦拭。

注：

- 请勿使用唱片喷雾、防静电喷雾剂、苯、稀释剂或其它溶剂。

关于遥控器

安装电池

① 打开遥控器后盖。

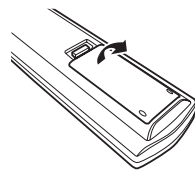

③ 关好后盖。

② 按箭头所示方向将2节R03/AAA电池放入电池匣。

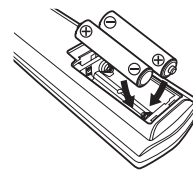

电池注意事项：

- 如发生遥控器在本机附近都不能操作时，请更换新电池。(所附电池仅用于检验操作。)
- 装入电池时，请按照遥控器电池匣内的“⊕”和“⊖”标记，以正确的方向安装。
- 为防止损害电池与电池漏液：
 - 不要新旧电池混合使用。
 - 不要使用不同类型的电池。
 - 不要短路、拆卸、加热或将电池投入火中。
- 假如电池漏液，请将漏液从电池匣中彻底擦拭干净，再装入新电池。
- 如果准备长时间不使用遥控器，请取出电池。

遥控器的操作范围

- 操作遥控器时，如图所示将遥控器指向遥控感应窗。
- 遥控器可以在离主机约8m的距离内，与感应窗水平30度角内使用。

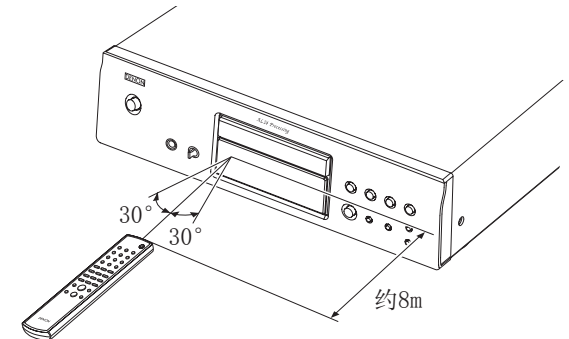

注：

- 如果遥控感应窗直接暴晒在阳光下或人造强光下，遥控器可能会操作困难。

部件名称和功能

未在此处说明的按键，请参见括号 () 内的页码。

前面板

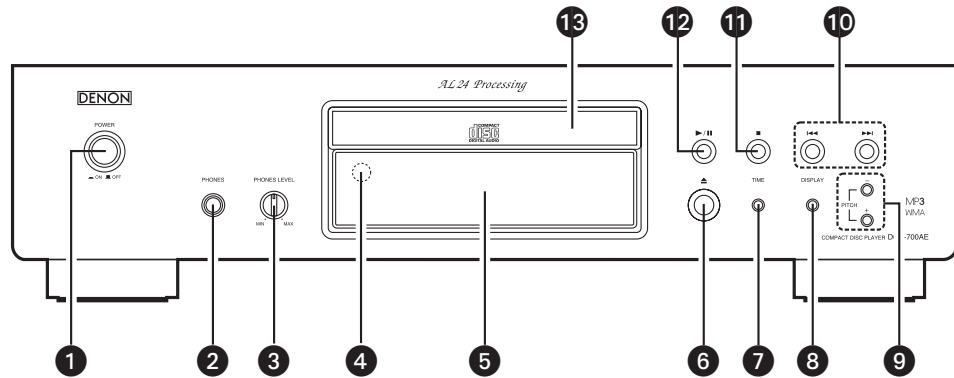

- 1 电源 (POWER) 开关 (7)
- 2 耳机 (PHONES) 插口
插入耳机塞。
- 3 耳机音量 (PHONES LEVEL) 钮
调节耳机的音量。
- 4 遥控感应窗 (3)
- 5 显示器 (4)
- 6 碟片匣开启/关闭键 (▲) (7)
- 7 时间 (TIME) 键 (7, 11)
- 8 显示器 (DISPLAY) 键

□ 切换显示器亮度。
每次按该键 (并1秒内释放)，亮度将如下切换。

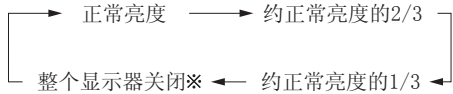

* 如果没有播放或装入任何碟片，显示器的一部分将保持亮起状态。

• 该设定存储在DCD-700AE中。

□ 切换纯直入模式

每次在停止模式下长按该键 (按住1秒以上)，模式将如下切换。

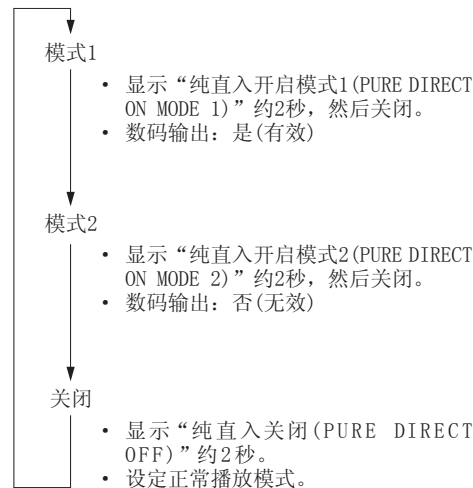

- 9 音高 (PITCH) +/- 组键 (9)
- 10 跳过组键 (◀▶) (8)
- 11 停止键 (■) (7)
- 12 播放/暂停键 (▶/||) (7)
- 13 碟片匣 (2)

显示器

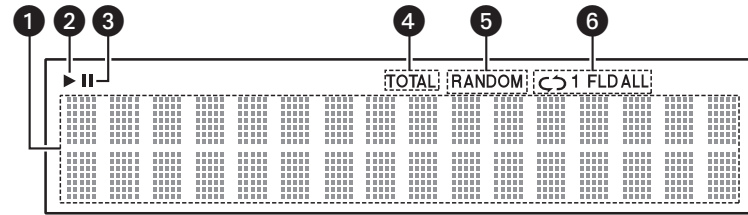

1 信息显示部分
根据操作模式，在此显示各种信息。

- 对于音乐CD:
- 总曲目数
 - 总播放时间
 - 曲目号
 - 已播放时间, 等等
- 对于MP3/WMA文件:
- 文件夹总数
 - 曲目数
 - 文件夹号
 - 已播放时间
 - 曲目名称
 - 艺术家名称
 - 专辑名称, 等等

- 2 碟片播放时亮起。
- 3 设定暂停模式时亮起。

- 4 在 1 处显示总曲目数和总时间时亮起。
- 5 在随机播放模式下时亮起。
- 6 在重复播放模式下时亮起。
每次按重复 (REPEAT) 键，显示将如下切换。

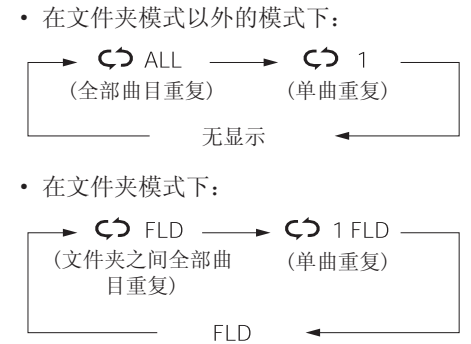

后面板



- ❶ 线路输出 (LINE OUT) 端子 (6)
- ❷ 数码输出光纤 (DIGITAL OUT OPTICAL) 端子 (6)

遥控器

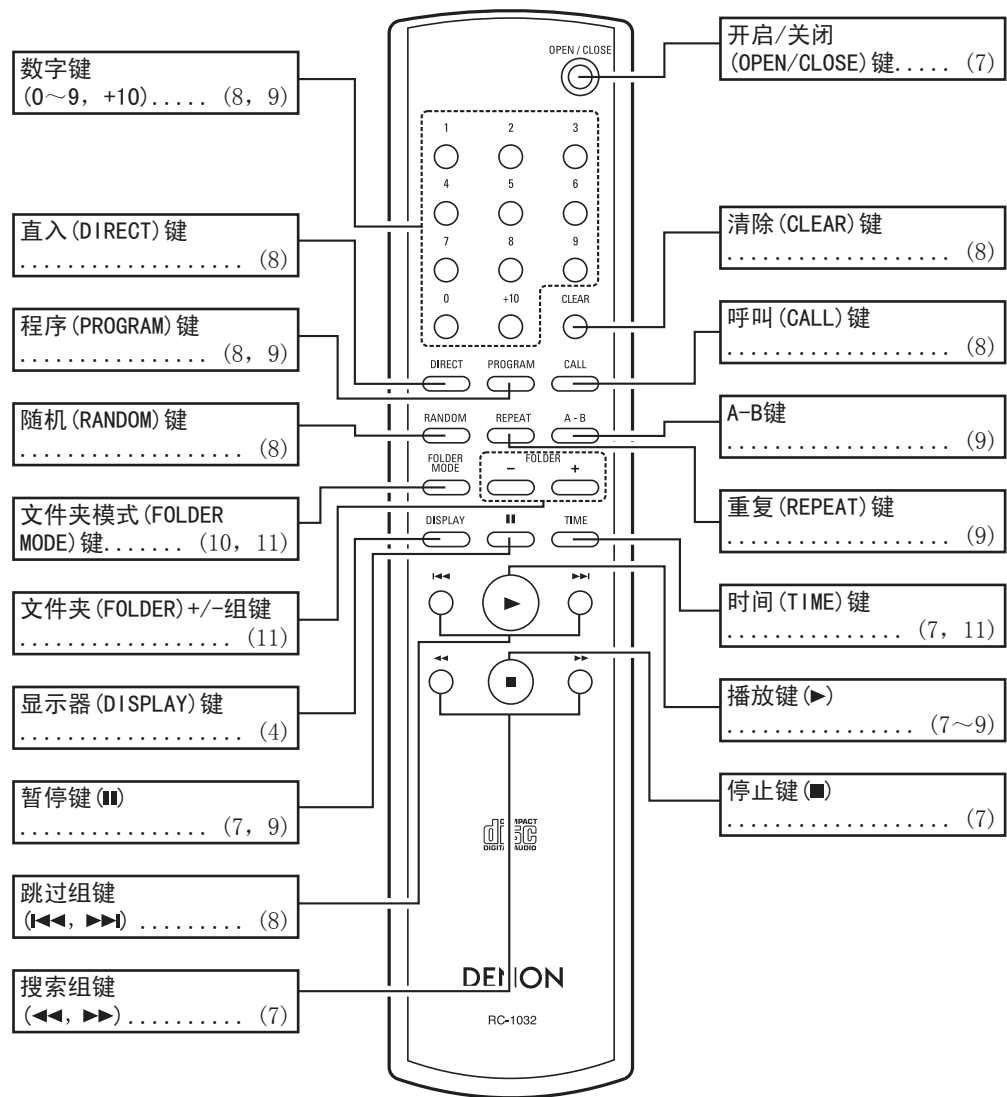

• 按住跳过组键 (I<<和>>I) 以及+10键即可连续操作。













连接方法

注:

- 在完成所有连接之前, 请勿插入电源软线。
- 进行连接时, 请同时参阅其它设备的操作说明书。
- 请务必正确连接左右声道(左接左, 右接右)。
- 在电源接通的情况下进行连接可能会产生噪音或损坏扬声器。
- 将电源软线与连接电缆捆扎在一起可能会导致交流声或噪音。

电缆说明

请使用下图所示的连接电缆进行连接。

音频电缆	信号方向
<p>A 模拟连接 (立体声)</p> <p>(白色)     </p> <p>(红色)     </p> <p>针插电缆</p>	<p>音频信号</p> <p></p> <p>输出 (OUT) 输入 (IN)</p>
<p>B 数码连接 (光纤)</p>  <p>光纤电缆</p>	

模拟连接

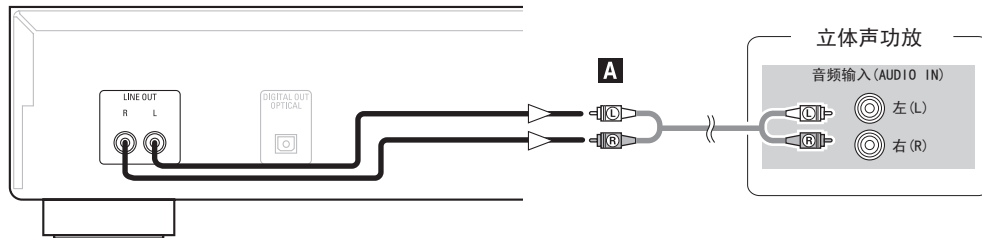

数码连接

光纤数码输出端子上面有一个防尘盖。拆下防尘盖, 并将插头插紧直至锁定。

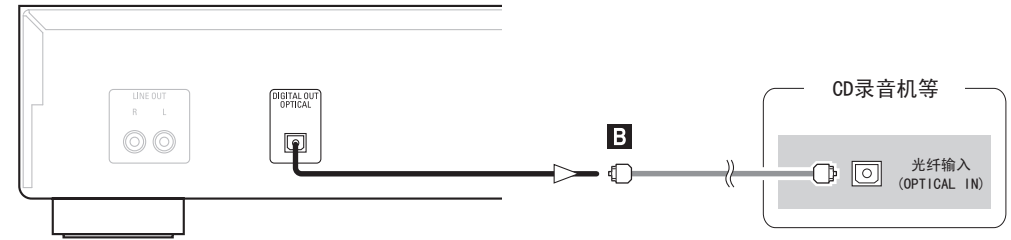

❑ 连接光纤数码输出连接器至光纤传输电缆 (市售)

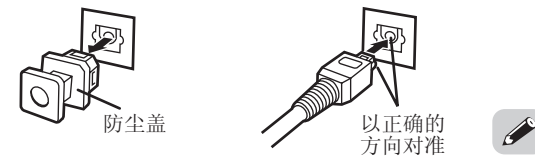

拆下防尘盖, 以正确的方向对准电缆, 然后将其尽量往深处牢固插入。

- 请妥善保管防尘盖以防弄丢, 当不使用端子时, 请安装防尘盖。

连接电源软线

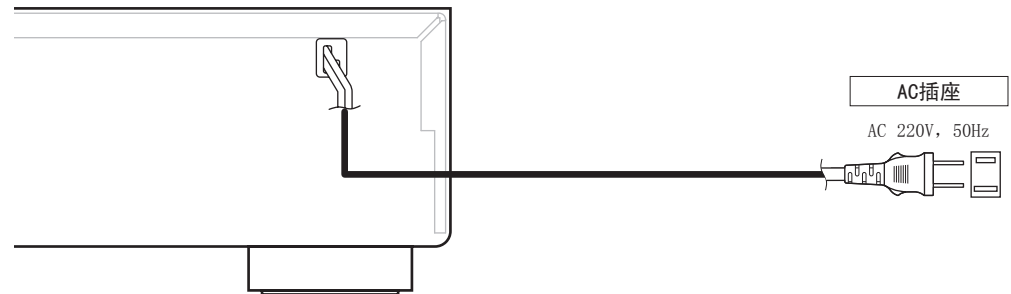

注:

- 请将插头牢固地插入。如果连接不完全, 可能会引起噪音。
- 在本机运转时, 请勿拔出电源软线。

操作方法

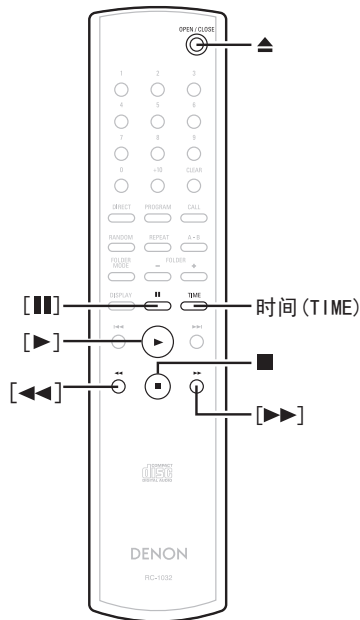
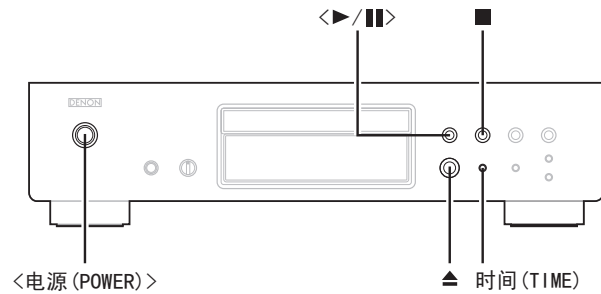

关于此图解中的按键名称
 < > : 主机上的按键
 [] : 遥控器上的按键
 仅按键名称:
 主机和遥控器上的按键

接通电源

按<电源 (POWER)>开关。

- 装入碟片时，自动开始播放。
- 如果没有装入碟片，则显示“无碟片 (NO DISC)”。
- 当设定纯直入模式时，显示设定模式的名称约3秒钟。

□ 若要切断电源：

再次按<电源 (POWER)>开关。

注：

- 若要在播放碟片的时候切断电源，切断电源前请务必按 ■ 键以停止播放。

装入碟片

(☞ 第2页)

按 ▲ 键打开碟片匣。

□ 若要关闭碟片匣：

再次按 ▲ 键。

注：

- 打开及关闭碟片匣时务必接通电源。
- 电源关闭时请勿用手推入碟片匣，否则会损坏它。
- 请勿将异物插入碟片匣，否则会损坏它。

开始播放

按<▶/||>或[▶]键。

- “▶”指示灯亮起并开始播放。
- ※ 一旦所有录制在碟片上的曲目全部播放完，则自动设为停止模式。
- ※ 可以使用时间 (TIME) 键切换显示的信息。

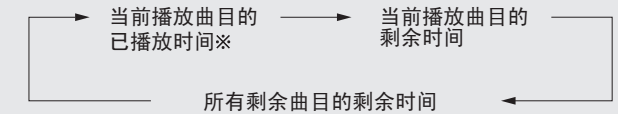

- ※ 在程序播放中，显示所有编程曲目的剩余时间。

若要停止播放

播放中按 ■ 键。

若要暂停播放

播放中按<▶/||>或[||]键。

- “||”指示灯亮起，设为暂停模式。

□ 若要恢复播放：

按<▶/||>或[▶]键。

曲目快进和快退 (搜索)

播放中按住[◀◀]或[▶▶]键。

- ※ 从按键上松开手指时恢复正常播放。



- 搜索后恢复正常播放时，声音可能会立刻中断。

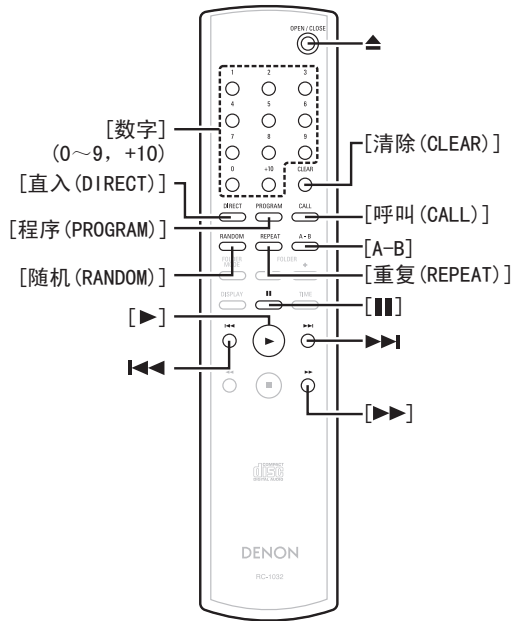
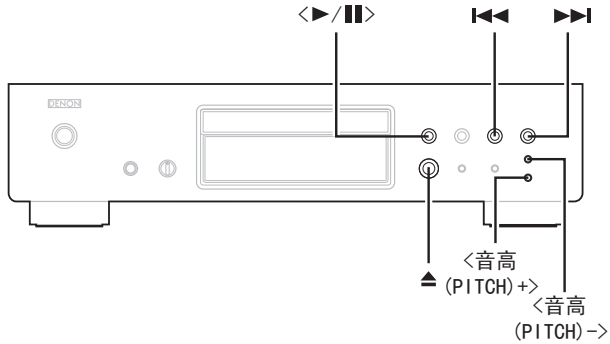

关于此图解中的按键名称
 < > : 主机上的按键
 [] : 遥控器上的按键
 仅按键名称:
 主机和遥控器上的按键

移至曲目开始处(跳过)

播放中按 **⏮** 或 **⏭** 键。
 ※ 如果按住该键，操作方法如下所示：
⏭: 跳至几个曲目的开始处
⏮: 跳至几个曲目前开始处

播放想要的曲目(直接播放)

使用**[数字 (NUMBER)] (0~9, +10)** 键选择曲目。
 ※ 对于1~9的曲目号，按相应的([1]~[9])键。
 对于10以上的曲目号，先按[+10]键，然后再按[0]~[9]键。
 例如：曲目4 : [4]
 例如：曲目12 : [+10][2]
 例如：曲目20 : [+10][+10][0]

按指定顺序聆听指定曲目(程序播放)

最多可以对25个曲目进行编程。
1 在停止模式下，按**[程序 (PROGRAM)]**键。
 • 显示“PGM”。
2 使用**[数字 (NUMBER)] (0~9, +10)**键选择曲目。
 例如：对曲目3、12、7进行编程按该顺序播放：
 [3][+10][2][7]
3 按**▶**或**⏭**键。
 • 按照编程的顺序播放曲目。

❑ **检查编程曲目：**
 在停止模式下，按**[呼叫 (CALL)]**键。
 每次按该键，曲目将按编程顺序显示。

❑ **从程序中清除曲目：**
 ① 在上述“检查编程曲目”操作过程中显示想清除的曲目时，按**[清除 (CLEAR)]**键。
 ② 每次按该键，程序中的最后一个曲目将被删除。

❑ **停止程序播放：**
 在停止模式下，按**[直入 (DIRECT)]**键，或者按 **▶** 打开碟片匣。

- ✎
- 在程序播放中不能进行直接搜索。
- 如果总编程时间超出100分钟，则显示“--:--”。
- 如果在程序播放中按**[▶▶]**键时到达曲目的最后，则不考虑程序而播放当前播放曲目的下一个曲目。
- MP3和WMA文件不可以进行程序播放。

按随机顺序聆听(随机播放)

1 在停止模式下，按**[随机 (RANDOM)]**键。
 • “随机 (RANDOM)”指示灯亮起。
2 按**▶**或**⏭**键。
 • 正常播放中：
 自动选择曲目并按随机顺序播放。
 • 程序播放中：
 按随机顺序播放编程曲目。
 • 全部曲目重复模式下：
 按随机顺序播放全部曲目一次，然后按不同顺序再次播放。

❑ **停止随机播放：**
 按**[随机 (RANDOM)]**键或**[直入 (DIRECT)]**键。

- ✎
- 随机播放中不能进行直接搜索。

重复聆听曲目(重复播放)**重复聆听全部曲目
(全部曲目重复播放)**

- 1 按[重复(REPEAT)]键一次。
 - “↺ ALL”指示灯亮起。

2 按<▶/⏮>或[▶]键。

- 正常播放中：
重复播放全部曲目。
- 程序播放中：
按编程顺序重复播放曲目。
- 随机播放模式下：
按随机顺序播放全部曲目一次，然后按不同顺序再次播放。

□ 停止全部曲目重复播放：

连续按[重复(REPEAT)]键两次，或按 ▲ 键打开碟片匣。



- 在全部曲目重复播放中的程序播放或随机播放模式下，按一次[重复(REPEAT)]键恢复正常播放。

**重复聆听指定曲目
(单曲重复播放)**

播放中，连续按两次[重复(REPEAT)]键。

- “↺ 1”指示灯亮起，重复播放该曲目。

□ 停止单曲重复播放：

再次按[重复(REPEAT)]键，或按 ▲ 键打开碟片匣。



- 程序播放或随机播放中不能进行单曲重复播放。

重复聆听两点间的指定部分(A-B重复播放)

- 1 播放中，在想开始重复的点(点A)按[A-B]键。
 - “REPEAT A”指示灯闪烁。

- 2 播放中，在想停止重复的点(点B)按[A-B]键。
 - “REPEAT A-B”指示灯亮起，重复播放A-B部分。

□ 停止A-B重复播放：

再次按[A-B]键。



- 在程序播放或随机播放中不能进行A-B重复播放。

暂时停止播放(暂停)**用直接搜索暂停**

- 1 按<▶/⏮>键两次，然后按[⏏]键一次。

- 2 使用[数字(NUMBER)](0~9, +10)键选择曲目。

□ 若要开始播放：

按<▶/⏮>或[▶]键。

用程序搜索暂停

- 1 按[程序(PROGRAM)]键。

- 2 使用[数字(NUMBER)](0~9, +10)键选择曲目。

- 3 按<▶/⏮>键两次，然后按[⏏]键一次。

□ 若要开始播放：

按<▶/⏮>或[▶]键。

改变播放速度(音高控制播放)

可以加快或减慢播放速度。

按<音高(PITCH)+>或<音高(PITCH)->键。

- 显示改变量。
- ※ 可以在-12.0%~+12.0%的范围内改变播放速度。

□ 取消音高控制：

同时按<音高(PITCH)+>和<音高(PITCH)->键，或按 ▲ 键打开碟片匣。



- 在纯直入模式下不能进行音高控制播放。
- 在音高控制播放中没有数据从选购的数码输出端子输出。
- 在音高控制播放中不精确显示时间。
- 速度改变时，音高也改变。
- 对MP3和WMA文件不能使用音高控制功能。

播放MP3或WMA (Windows Media® Audio) 文件

播放MP3或WMA文件前的准备工作

因特网上有很多音乐发行网站都允许您下载MP3或WMA格式的音乐文件。从这些网站下载的音乐(文件)可以保存在CD-R或CD-RW碟片中,并且在DCD-700AE上播放。



“Windows Media”和“Windows”是美国微软公司在美国或其他国家的注册商标或商标。

兼容 Windows Media Audio 9。
(不兼容WMA Lossless、Professional或Voice)

※ 根据版权法,您制作的录音应仅用于个人娱乐,而且未经版权持有者的同意,不得以任何其它方式使用。

❑ 文件夹的播放顺序

如果有很多文件夹都包含MP3或WMA格式的文件,DCD-700AE会在读取碟片时自动分配文件夹号码。文件夹根据分配的号码进行切换。如果文件夹中没有可播放的文件,该文件夹将被忽略。

❑ 文件的播放顺序

文件的播放顺序取决于创建碟片时赋予的文件夹结构属性,以及录制文件时在碟片上记录的其它数据。在下图显示的文件夹结构中,文件按数字顺序播放(1、2、3...)

※ 储存在碟片中的数据取决于写入软件。因此,文件可能不会按所需的顺序播放。

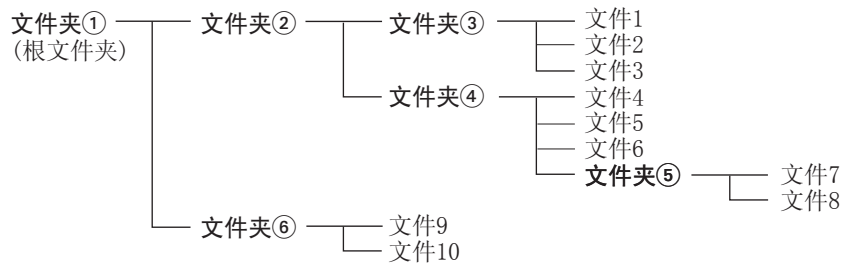

❑ 设定要播放的文件夹和文件 (文件夹模式/文件模式)

使用[文件夹模式(FOLDER MODE)]在模式间切换。

• 文件夹模式

“FLD”指示灯亮起。
仅选中的文件夹可以播放。

例如: 选中文件夹④时
播放文件4、5和6。
文件夹⑤作为另外的文件夹处理,因此文件7和8都不播放。

• 碟片模式(文件夹模式: 关闭)

“FLD”指示灯熄灭。
选中的所有文件夹或文件都可以播放。

例如: 选中文件夹③中的文件3时
文件夹3中所有的文件都可以播放。

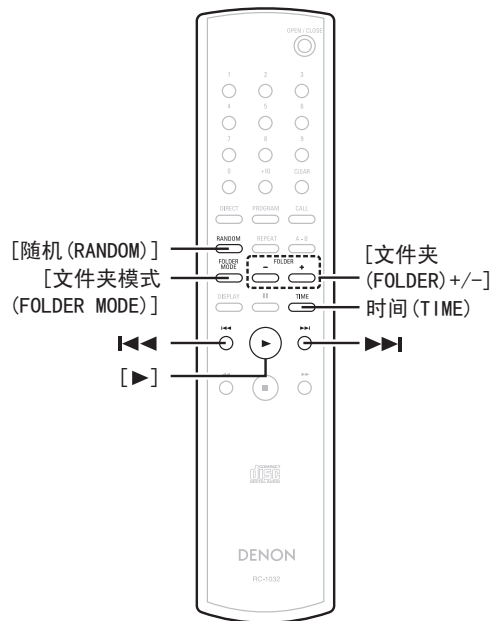
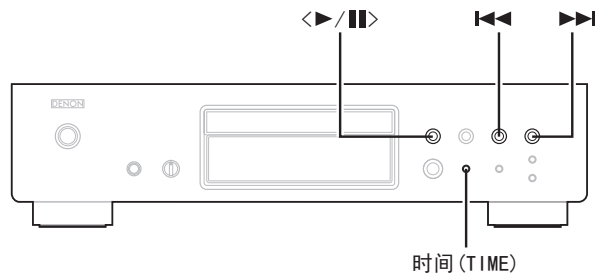

关于此图解中的按键名称
 < > : 主机上的按键
 [] : 遥控器上的按键
 仅按键名称:
 主机和遥控器上的按键

播放MP3或WMA文件

- 1** 将一张包含MP3或WMA(Windows Media Audio)格式的音乐文件的CD-R或CD-RW碟片放入碟片匣 (第2、7页)。
 - 2** 文件夹模式时:
 - 1** 使用[文件夹模式(FOLDER MODE)]使“FLD”指示灯亮起, 然后使用[文件夹(FOLDER) +/-]选择要播放的文件夹。
 - 显示选中的文件夹。
 - 2** 关于碟片模式:
 - 使用[文件夹模式(FOLDER MODE)]使“FLD”指示灯熄灭, 然后使用 **II<<** 或 **>>II** 选择要播放的文件。
 - 显示选中的文件。
 - 3** 按 **<>II** 或 **[]** 键。
 - 文件名称、标题名称/艺术家名称和标题/专辑名称滚动显示, 并且开始播放。
- ※ 标题名称、艺术家名称和专辑名称只有在碟片上记录该信息时才能显示。
 ※ 时间(TIME)能够用于切换显示的信息。

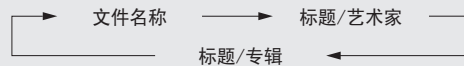

- 若要更改要播放的文件夹:
使用[文件夹(FOLDER) +/-]选择另一个文件夹。
- 若要更改要播放的文件:
在停止模式下, 使用 **II<<** 或 **>>II** 选择另一个文件。



- 如果在播放或暂停模式下选中文件夹, 将在选中的文件夹中的第一个曲目处开始播放或者设定暂停模式。
- 如果选中一个受版权保护的WMA文件或一个不能正常播放的文件, 将显示“不支持(Not Support)”。使用 **II<<** 或 **>>II** 选择另一个文件。

按随机顺序聆听MP3或WMA文件 (随机文件夹/碟片播放)

- 1** 在停止模式下, 执行“播放MP3或WMA文件”下的步骤**2-1**或**2-2**。
 - 2** 按[随机(RANDOM)]键。
 - “随机(RANDOM)”指示灯亮起。
 - 3** 使用[文件夹(FOLDER) +/-]选择另一个文件夹。
 - 关于碟片模式:
在碟片模式下, 碟片上所有的文件都按随机顺序播放。
 - 在文件夹模式时:
在文件夹模式下, 选中的文件夹中的所有文件都按随机顺序播放。
 - 4** 按 **<>II** 或 **[]** 键。
 - 选中的文件夹中的文件或碟片中所有的文件都在随机的状态下播放。
- 若要停止随机文件夹/碟片播放:
按[随机(RANDOM)]键。
“随机(RANDOM)”指示灯熄灭。

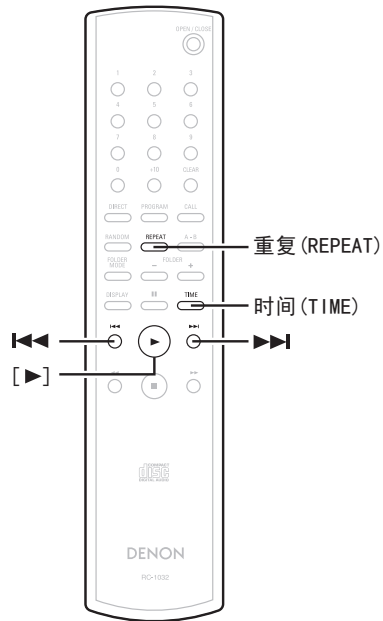
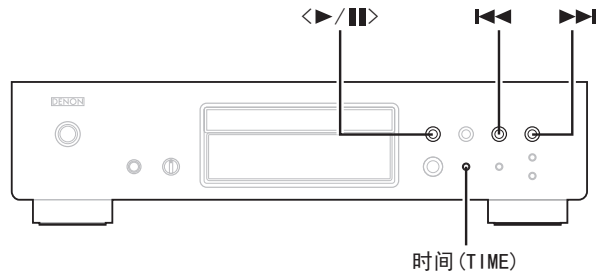

重复聆听MP3或WMA文件 (重复文件夹/碟片播放)

1 执行“播放MP3或WMA文件”下的步骤**2-1**或**2-2** (第11页)。

2 按一次[重复 (REPEAT)]键。
• “↻”指示灯亮起。

3 使用[重复 (REPEAT)]选择重复模式。

※ 文件夹模式时：

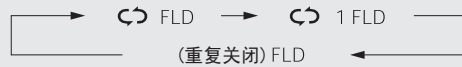

※ 关于碟片模式：

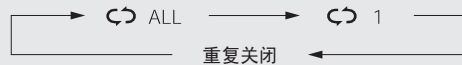

4 按<>/|||或[>]键

• 选中的文件夹中的文件或碟片上的所有文件重复播放。

□ 若要停止重复文件夹/碟片播放：

按[重复 (REPEAT)]键直到“↻”指示灯熄灭。

注：

- DCD-700AE兼容“MPEG-1 Audio Layer-3”标准(取样频率44.1和48kHz)。不兼容“MPEG-2 Audio Layer-3”、“MPEG-2.5 Audio Layer-3”、MP1或MP2标准。
- 包含以MP3或WMA格式录制的文件的碟片不能进行程序播放。
- 信号以44.1kHz的取样频率输出。
- 在CD-R或CD-RW碟片上写入MP3文件时，将写入软件的格式设定为“ISO9660 Level 1”。如果以其它格式录制，文件可能无法正常播放。同时请注意，对于一些写入软件，不能以ISO9660格式录制。如果是这样，请使用另一个允许您以ISO9660格式录制的程序。
- 对于MP3文件，比特率越高，声音质量就越好。MP3文件的兼容比特率范围是32到320kbps，WMA文件的兼容比特率的范围是64到160kbps。我们推荐在DCD-700AE上使用比特率为128kbps或以上的MP3文件。
- 请务必在MP3或WMA文件后分别添加“.MP3”或“.WMA”的扩展名。扩展名不是“.MP3”或“.WMA”或者没有扩展名的文件均不能播放。(在Macintosh电脑上，在由最多8个文字数字式字符组成的文件名后面添加“.MP3”扩展名，并且将文件存储在CD-R或CD-RW碟片上，即可播放MP3文件。)
- DCD-700AE不兼容封包式写入软件或播放列表。
- 最多可显示文件夹和文件名的32个字符。
- DCD-700AE兼容1.x和2.x版本的MP3 ID3标签。
- 可变比特率播放中搜索或暂停时，时间将不能正常显示。
- 使用时间(TIME)时，时间将不能正确显示。
- 对于储存标题名称和艺术家名称数据的文件，按时间(TIME)键，即可在播放或暂停模式下显示标题名称和艺术家名称。
- 可以播放未完全写入的多区段和CD-R/CD-RW碟片，但是我们推荐使用在最多10区段后关闭的碟片或者未完成的碟片。
- DCD-700AE兼容WMA文件元标签的标题、艺术家和专辑。
- 最多可播放512个文件和文件夹(文件夹和文件的总数)。文件夹的最大数量为256。
- 受版权保护的WMA文件不能播放。(显示“不支持(Not Support)”。请使用<<<, >>>选择另一个文件)。

关于此图解中的按键名称

< > : 主机上的按键

[] : 遥控器上的按键

仅按键名称：

主机和遥控器上的按键

使用计时器播放功能

同时，请参考计时器装置的操作说明书。

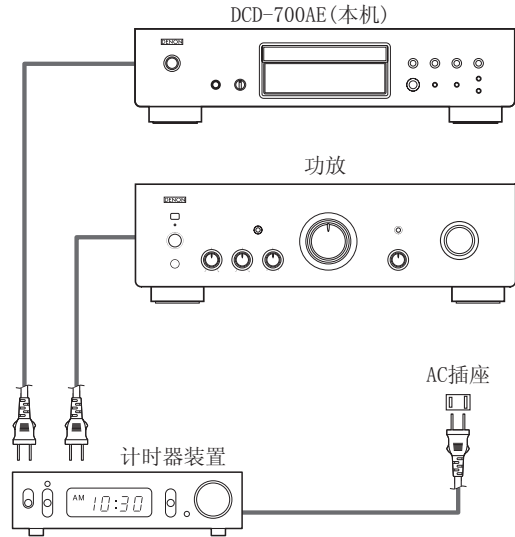

1 接通连接设备的电源。

2 将功放的输入功能切换为连接播放器的功能。

3 将碟片装入播放器。

4 根据所需的时间设定音频计时器。

5 将计时器“开启(ON)”。

- 连接至计时器的设备的电源关闭。

※ 一旦到了设定时间，不同设备的电源会自动接通并从第一个曲目开始播放。

其它

故障检修

如果发生问题，请先检查下列各点：

1. 是否所有连接都正确？
2. 是否遵照操作说明书中的指示？

如果本机运转不正常，请检查下表所列的项目。如果这样不能解决问题，则本机可能有故障。请关闭电源，然后联系您购买本机的商店。

故障现象	原因	对策	页码
碟片匣打不开。	• 电源未接通。	• 接通电源。	7
装入碟片时，显示“无碟片(NO DISC)”。	• 碟片没有正确装入。	• 重新装入碟片。	2, 3
装入碟片时，显示“00 Tr 00 : 00”。	• 装入的碟片不是CD。	• 装入CD。	2
按播放键时，碟片不开始播放。	• 碟片弄脏或划伤。	• 清洁碟片或者更换碟片。	3
没有声音或声音失真。	• 输出电缆没有正确连接至功放。 • 功放的功能设定或调节不正确。	• 检查连接。 • 检查功放的功能和控制，必要时进行调节。	6 —
没有数码信号输出。	• 纯直入模式设定为“模式2(MODE2)”。 • 连接电缆没有正确连接。 • 设定了音高控制播放模式。	• 改变纯直入模式设定。 • 检查连接。 • 设定回正常播放速度。	4 6 9
碟片的某一特定部分不能正常播放。	• 碟片弄脏或划伤。	• 清洁碟片或者更换碟片。	3
程序播放不工作。	• 曲目没有正确编程。 • MP3或WMA文件不能进行程序播放。	• 正确进行编程。 • 使用一张CD。	8 8
CD-R或CD-RW碟片不能播放。	• 碟片尚未进行完成处理。 • 录音条件差或碟片本身质量差。	• 对碟片进行完成处理，然后播放。 • 使用正确录制的碟片。	2 2
使用遥控器时本机不能正常运行。	• 电池已用完。 • 遥控器距离本机太远。	• 更换新的电池。 • 将遥控器接近本机。	3 3
播放以MP3或WMA格式录制的文件时，显示“不支持(Not Support)”。	• 您选择了一个受版权保护的WMA文件或者一个不能正常播放的文件。	• 使用 ◀◀ 或 ▶▶ 键选择另一个文件。	11, 12

其它

规格

□ 音频

- 模拟输出
 - 声道数: 2声道
 - 可播放频率范围: 2Hz~20kHz
 - 信噪比: 110dB
 - 动态范围: 100dB
 - 谐波失真: 0.0025%(1kHz)
 - 抖晃率: 低于可检测极限
 - 输出电平: 2.0V(10k Ω /kohms)
 - 信号类型: 16-比特线性PCM
 - 取样频率: 44.1kHz
 - 可使用碟片: CD光盘格式
- 数码输出
 - 光纤: -15~-21dBm
 - 发光波长: 660nm

□ 一般特性

- 电源: AC 220V, 50Hz
- 功耗: 13W
- 最大外部尺寸: 434(宽) \times 107(高) \times 279(长)mm(包括突出部分)
- 重量: 4.2kg

□ 遥控器(RC-1032)

- 类型: 红外线脉冲
- 电池: R03/AAA型号(两节电池)
- 外部尺寸: 49(宽) \times 220(高) \times 21(长)mm
- 重量: 106g(包括电池)

* 由于产品不断改进,规格和设计如有变更,恕不另行通知。

DENON

TOKYO, JAPAN
www.denon.com

Denon Brand Company, D&M Holdings Inc.
Printed in Japan 00D 511 4525 007