



# 液晶电视



**TCL集团股份有限公司**

地址: 广东省惠州市仲恺高新技术开发区十九号小区

电话: 4008-123456

传真: 0752-2638307

邮编: 516006

# TCL 王牌

今天进入未来

www.tclking.com

## LCD37B67 LCD37B66-P

### 使用说明书

尊敬的客户，因本机功能较多，为了充分有效地应用各项功能，使用前，请您仔细阅读本机使用说明书。

72-L37B67-001

产品执行标准号: Q/WP2045-2003

产品标准备案号: QB/44130033623-2003

尊敬的客户：如在使用中遇到问题，请按维修指南所载及时与当地TCL分公司或（TCL特约经销商）商联络，同时也可和我公司直接联系。

## **简介：**

欢迎您选购TCL王牌高分辨率多功能数码液晶电视。本产品是为了满足当今家庭、商业及工业应用的现实需要而设计的。LCD液晶电视集电视、电脑显示功能于一身，具有高显示品质及体积小、重量轻等优点，同时具有省电及无辐射等特性，新一代的液晶显示技术将提供您舒适、安全、环保的全新视觉感受。

**感谢您购买本公司产品！**

## 安全警告及注意事项

使用本产品前请仔细阅读下列注意事项，并请妥善保管以备日后查询。

### 产品 使用本品时请依照下列规范要求

- ◆ 请不要遮盖阻塞机体背面散热孔，以免妨碍机体散热。
- ◆ 请不要用锐利物、金属或液体触碰信号接头或进入散热孔内，以免电路短路及产品损坏。
- ◆ 如果您很长一段时间不使用本产品，请将电源线插头拔下。
- ◆ 请不要尝试自行分解、拆卸本产品任何部分，这样的行为可能会损坏产品及对人体造成伤害，并使您所享有的产品保修失效。
- ◆ 请不要用手指直接触摸屏幕表面，这样可能会损伤屏幕表面，且皮肤上的油脂易留在屏幕上将很难清除。
- ◆ 请不要对LCD屏幕施加压力，LCD屏幕是非常精致且脆弱的。

### 电源

- ◆ 请使用三芯电源插头（带有接地端子）。

### 插头 在下列情况下，请拔下本产品的电源线：

- ◆ 如果您很长一段时间不使用本产品。
- ◆ 如果电源线或电源插座插头有损坏。
- ◆ 请您依照本使用手册说明进行产品组装或调整，请不要自行以非本手册说明范围内的方式或程序调整或操作本产品，如果您以非本说明手册的方式或程序调整或操作本产品及发生不可预期的状况，请您将电源线拔下并通知本公司相关客服/技术人员为您处理。
- ◆ 如果产品受撞击或摔落，以致外壳破损时。

### 电源线及信号连接线

- ◆ 请不要让任何物体压迫电源线或信号连接线。
- ◆ 请不要让本产品之电源线或信号连接线经过走廊，或人们可能常走过的地方，以避免线体被踩到。
- ◆ 请不要让电源插座或电源线超负荷使用。
- ◆ 请不要让本产品之电源线或信号连接线置于潮湿的地方。

### 使用环境



请勿将本产品置于不稳定的推车、架子或桌子上



请将本产品置于通风环境良好的地方使用



请勿将本产品置于过热、冷或太潮湿的地方



请勿将本产品置于阳光直接照射的地方



设备不应遭受水淹或水溅，不应放置诸如花瓶一类的装满液体的物品

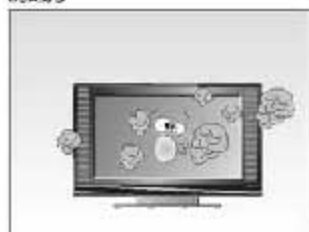

请勿将本产品置于灰尘较多的地方

## 安全警告及注意事项

### 清洁注意事项

- ◆ 清洁 LCD 屏幕时请使用干燥的软质具绒毛的布料或液晶专用清洗剂,以清除屏幕上的灰尘脏污。
- ◆ 擦拭 LCD 屏幕表面时请勿施压。
- ◆ 请不要使用水及其它化学清洁剂擦拭 LCD 屏幕表面,化学药剂可能会损伤 LCD 屏幕表面。

# 目录

安全警告及注意事项	1
目录	3
本机功能及特色	4
外观图解及安装连接	5
1、主机面板	5
2、主机背板	6
3、底座安装	9
4、天线/有线电视连接方法	10
5、遥控器	11
开启电视机的基本操作	13
菜单功能	14
1、最基本操作	14
2、图像设置	14
3、声音设置	18
4、时钟设置	22
5、功能设置	24
6、系统设置	28
7、多画面设置	31
8、频道设置	32
9、几何设置	36
快捷功能	39
1、图像	39
2、定时	39
3、静止	40
4、音效	40
5、丽音	40
6、比例模式	41
7、信源	41
8、音源选择	42
9、尺寸+/尺寸-	42
10、PIP开关/模式	42
11、PIP位置	43
12、PIP互换	43
13、PIP窗口+/PIP窗口-及切换画中画信源	44
14、显示和回看	44
故障分析及排除	45
规格	47
主要随机附件	48

## 本机功能及特色

### 本机功能

#### 电视机功能

- ① 亮彩引擎
- ② 智能音量控制功能
- ③ WINDOWS全屏中、英文菜单
- ④ 三种可选色温
- ⑤ 全功能红外线遥控
- ⑥ 多制式国际线路
- ⑦ 200个频道预选(0-199)
- ⑧ AV立体声输入、S-VIDEO、HDTV、VGA及数字DVI等接口
- ⑨ 全自动调谐和手动调谐
- ⑩ 动态影音
- ⑪ 智能音效
- ⑫ 丽音功能
- ⑬ 支持SDTV及HDTV模式(480i/p、576i/p、720p、1080i/p)
- ⑭ TV状态无信号15分钟自动待机

#### 电脑显示器功能

- ① 提供大屏幕显示,高分辨率以及极好的彩色精确度
- ② 提供动态的显示区域,自动调整大小、自动居中,以及完美的几何图形
- ③ 支持电脑音源接入
- ④ 支持VGA、DVI接口

### 本机特色

- ① 最新数码iC总线控制芯片
- ② 内置3D Y/C分离技术
- ③ 蓝、黑电平双扩展线路
- ④ 色彩高保真自动跟踪系统
- ⑤ 液晶显示屏,屏幕绝无闪烁,减轻眼睛的紧张和疲劳
- ⑥ 采用高档液晶显示屏,具有高亮度、高对比度、大视角、响应时间快等优点
- ⑦ 智能化用户界面,贴近WINDOWS操作方式。用户只需点选菜单,操作简便快速
- ⑧ 强大的画中画功能—灵活组合信源,缩放、移动、互换
- ⑨ 具有VGA、DVI接口,可作高性能液晶电脑显示器使用,并可播放电脑音源实现多媒体功能
- ⑩ 逐行图像处理,采用业内领先的运动补偿及DCDI™专利技术,彻底消除运动画面周围所产生的锯齿及模糊现象
- ⑪ HDMI(影音快线)接口,视频、音频一线传输

# 外观图解及安装连接

## 1 主机面板



- |        |         |        |        |        |
|--------|---------|--------|--------|--------|
| ① 信源键  | ② 菜单键   | ③ 音量减键 | ④ 音量增键 | ⑤ 节目减键 |
| ⑥ 节目增键 | ⑦ 遥控接收窗 | ⑧ 指示灯  | ⑨ 电源开关 | ⑩ 左右音箱 |

# 外观图解及安装连接说明

## 2 主机背板

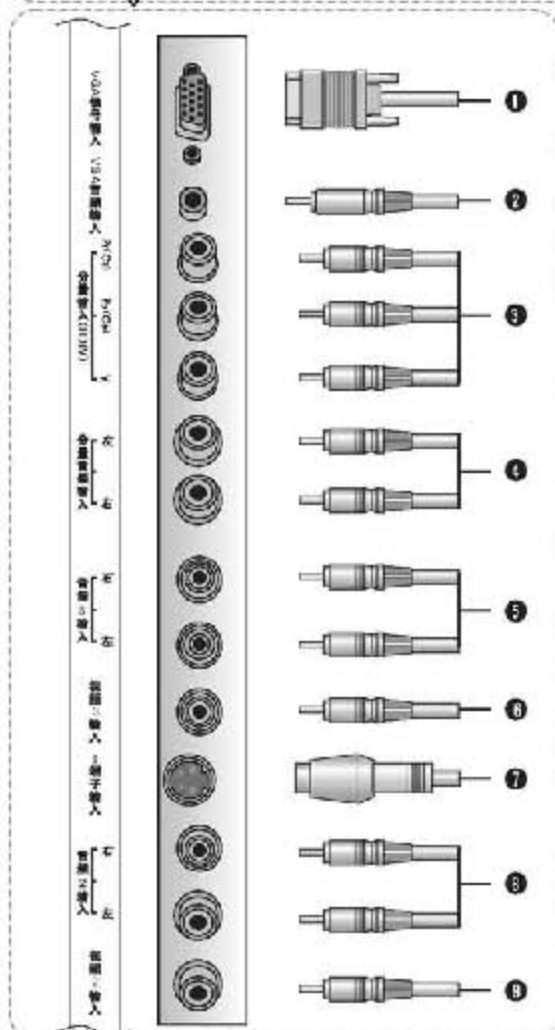
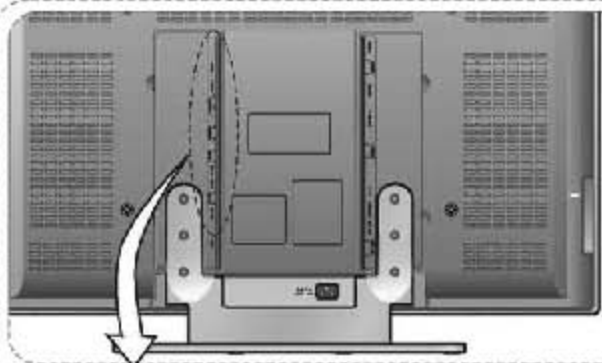

- ❶ VGA 信号输入：用VGA 信号连接线连接至电脑主机上
- ❷ VGA 音频输入：用音频连接线连接至电脑主机上
- ❸ 分量信号HDTV输入：将分量信号源（DVD、镭射影碟机、录像机或摄像机等）连接至分量信号输入端口
- ❹ 分量音频输入：将分量音频信号（DVD、镭射影碟机、录像机或摄像机等）连接至分量音频信号输入端口
- ❺ 音频3输入：把音频信号源（DVD、镭射影碟机、录像机或摄像机等）连接至音频输入（左、右）端口
- ❻ 视频3输入：把视频信号源（DVD、镭射影碟机、录像机或摄像机等）连接至视频输入端口
- ❼ S端子输入：把S 端子连接线连接至 DVD、镭射影碟机、录像机或摄像机等设备上（S端子的声音输入共用视频3的音频3输入）
- ❽ 音频2输入：把音频信号源（DVD、镭射影碟机、录像机或摄像机等）连接至音频输入（左、右）端口
- ❾ 视频2输入：把视频信号源（DVD、镭射影碟机、录像机或摄像机等）连接至视频输入端口



## 外观图解及安装连接说明

### 2 主机背板

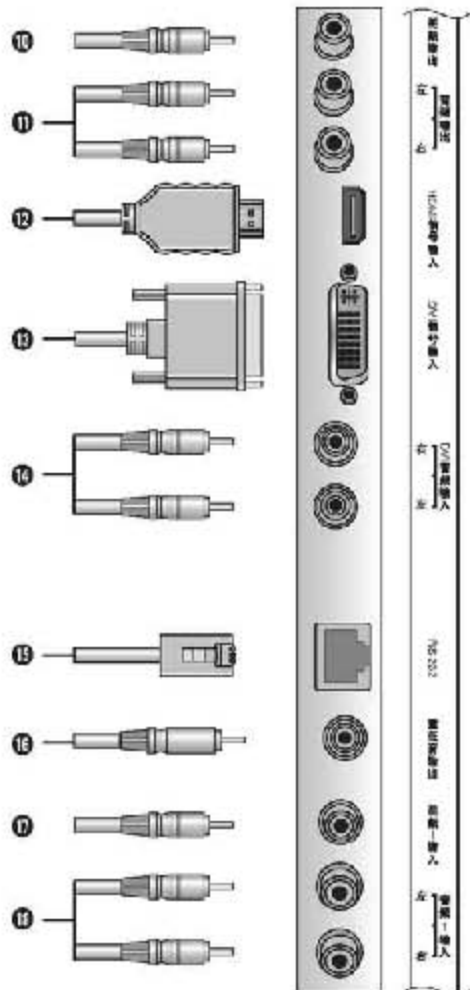
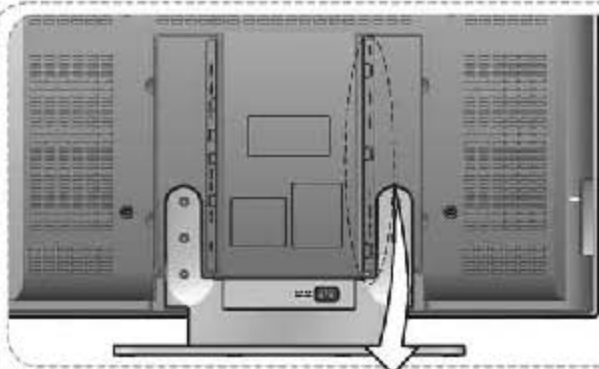

- ⑩ 视频输出：将视频输出信号连接到其他电视机的视频输入端口
- ⑪ 音频输出：将音频输出（左、右）信号连接到其他电视机的音频输入端口
- ⑫ HDMI信号输入：HDMI信号连接线连接至具有同样输出接口的设备（DVD、机顶盒等）
- ⑬ DVI 信号输入：用DVI信号连接线连接至电脑主机上（需显卡支持）或其它DVI输出设备
- ⑭ DVI 音频输入：用音频连接线连接至电脑主机或其它DVI输出设备接口
- ⑮ RS-232：专业调试接口（仅限生产商使用）
- ⑯ 重低音输出：用音频连接线连接至外置有源重低音音箱的输入接口
- ⑰ 视频1输入：把视频信号源（DVD、镭射影碟机、录像机或摄像机等）连接至视频输入端口
- ⑱ 音频1输入：把音频信号源（DVD、镭射影碟机、录像机或摄像机等）连接至音频输入（左、右）端口

## 外观图解及安装连接说明

### 2 主机背板

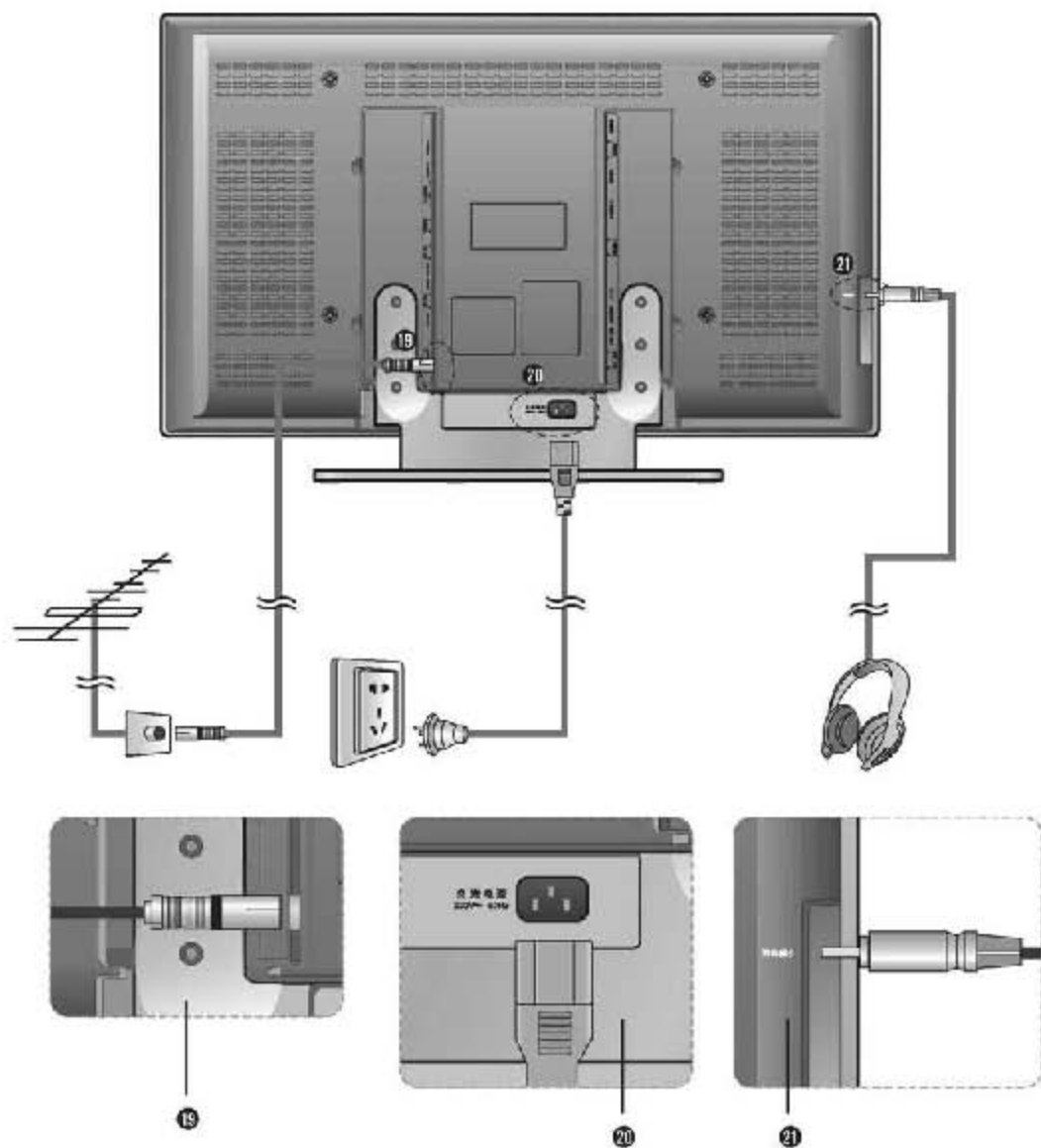

- ① 天线输入：连接天线或 CATV 信号线
- ② 交流电源：将市电220V电源连接至液晶电视机的电源接口
- ③ 耳机输出：连接耳机

## 外观图解及安装连接说明

### 3 底座安装

请详细查看以下分解图，正确安装底座：

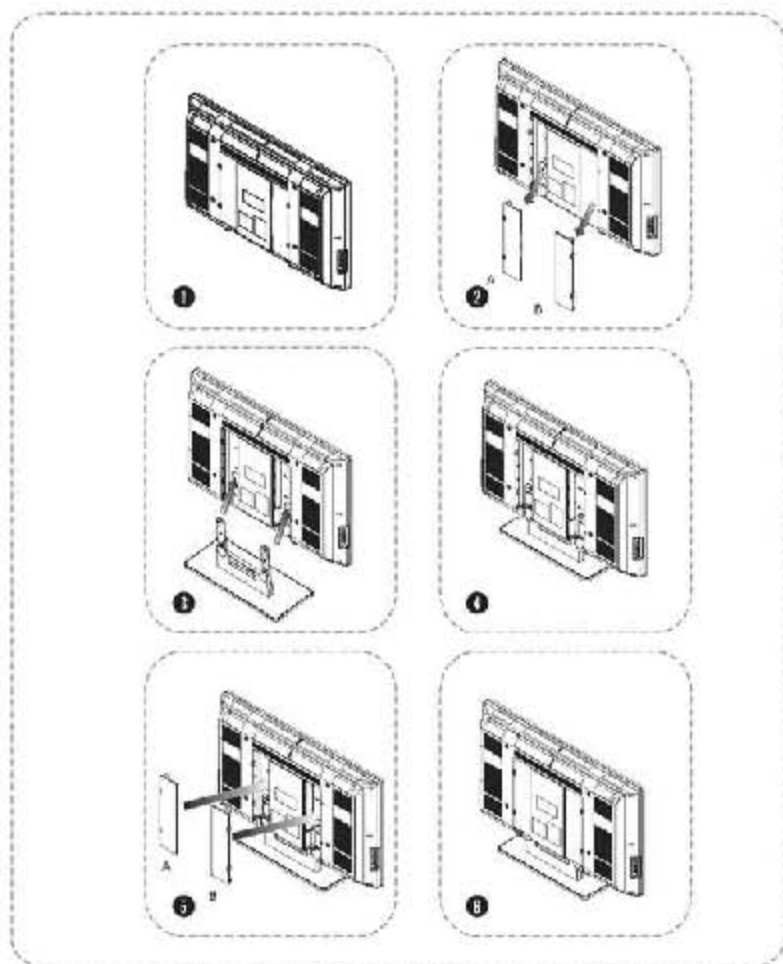

- ① 拆开包装箱，取出主机部分。
- ② 取下主机背面的端子盖板。
- ③ 取出底座（由于底座较沉重，请注意摆放）。
- ④ 将底座与主机的各螺丝孔对应吻合，并通过螺丝刀紧固各螺丝。
- ⑤ 当接好信号线后，将端子盖板重新装回主机壳。
- ⑥ 底座安装完成。（备注：如用户需在使用过程中增减信号源，需取下A/B盖板，插拔相应信号线，然后重新装入A/B盖板即可。）

## 外观图解及安装连接说明

### 4 天线/有线电视连接方法

一般常见的天线或有线电视信号接头有以下两种，接法如下图所示：

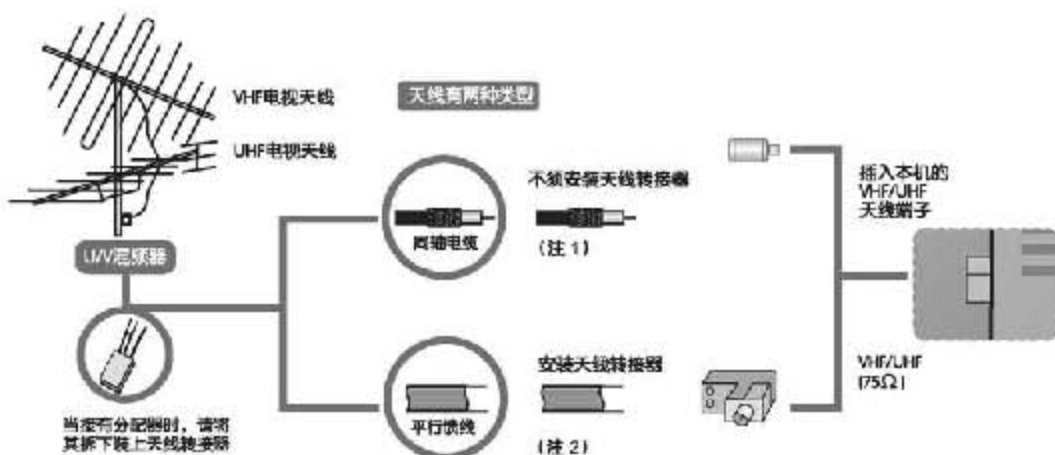

- 1 请将天线或有线电视接头与本机的天线插头连接。
- 2 如果您的天线不属于以上两种情况，或您在安装时发现困难，请联系就近的经销商或电器行协助。

注：1、现行的室外天线或有线电视多已采用75Ω的圆形同轴电缆。建议您选用这种规格的连接线，可使信号达到最佳状况。

2、扁平式的天线或室内天线，属于较旧式的设计，有时可能使收视信号不够理想。

# 外观图解及安装连接说明

## 5 遥控器

### 遥控器图解

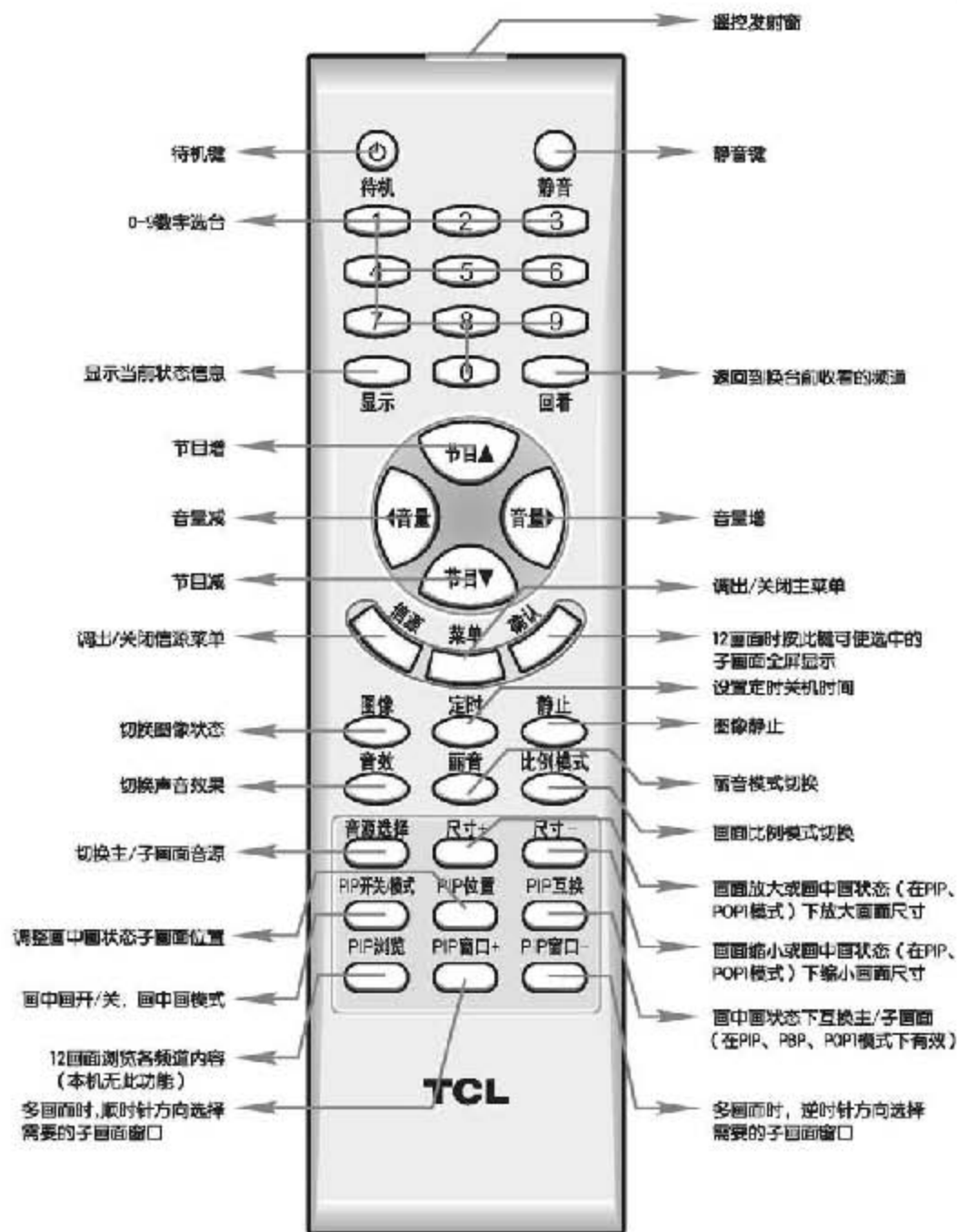

## 外观图解及安装连接说明

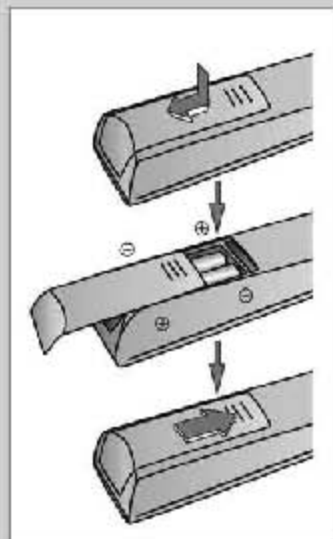

### 遥控器的使用请注意以下事项：

- ① 打开遥控器背面的电池盒盖，然后按电池盒内所标注的极性相应放入两节7号1.5V 电池，最后把电池盒盖盖上。
- ② 请将遥控器对准主机壳上的遥控接收窗。若主机与遥控器之间有障碍物，遥控可能会失灵。
- ③ 为确保遥控器良好的操作性能，如发现操作不正常，请立即更换电池。
- ④ 不要将新、旧电池或不同型号的电池混合使用。
- ⑤ 电池电力减弱时会发生泄漏电解液现象，这会损坏遥控器。一旦发现电力微弱，应尽快更换电池。
- ⑥ 若长期不使用遥控器，请把电池取出，以免电池泄漏电解液。

# 开启电视机的基本操作

在您第一次打开电视机时，需要注意以下操作安装问题：

## ❶ 将电视机连接至交流电源插座

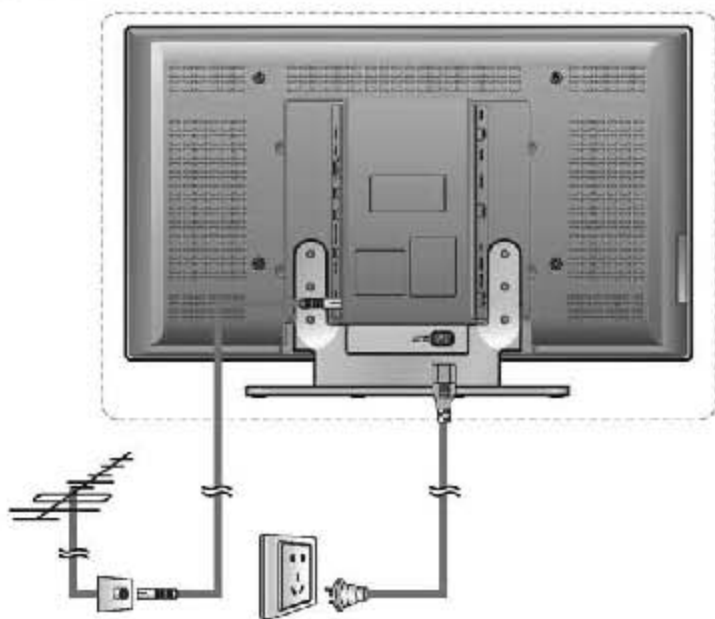

## ❷ 打开电源



按下电视机上的电源开关



在开机状态下按下遥控器上的待机键，电视机进入待机状态，电视机上的指示灯为红色；在待机状态下按下遥控器上的待机键，电视机进入开机状态

**注：如果很长时间不使用本机，那么请将交流电源线插头拔出插座。**

## ❸ 改变频道（音量）的简单按钮操作



按下遥控器上的节目▲/▼即可切换频道（音量的增减请按音量◀/▶）



按下电视机上的节目▲/▼即可切换频道（音量的增减请按音量◀/▶）



按下遥控器上的数字键即可直接选择频道（按下节目号后稍作停顿，电视机自动转向该节目）

## 菜单功能

您的电视机使用一个屏幕菜单系统来引导您进行操作，下面介绍如何用遥控器上的相应按钮来操作屏幕菜单系统以达到您满意的视听效果

1 4 6 7



2



3 6



### 1 最基本操作

- 1 按下遥控器的菜单键开启屏幕主菜单。
- 2 要选中显示所需要的菜单或选项，按节目 ▲/▼。
- 3 要进入所选择的菜单或选项，按音量 ▶。
- 4 要返回前一个菜单或选项，按菜单键。
- 5 要改变您所选择选项的设置，按音量 ▶，再按音量 ◀/▶ 或节目 ▲/▼。
- 6 要确认您的设置，按菜单键。
- 7 要关闭菜单，按菜单键。

**注：**机身上按键的使用，请参照遥控器的操作说明进行。

以下的操作说明及简图基本上是在TV信号状态下的，如有例外将会特别注明

### 2 图像设置

**亮度** 调节画面的背景亮度，一般与对比度配合使用

- 1 按下遥控器的菜单键开启屏幕主菜单。
- 2 默认设定状态下左侧主菜单部分的选择块停留在图像设置图标上，如果没在图像设置图标上请按节目 ▲/▼ 键选择图像设置图标。
- 3 按下音量 ▶ 进入下一级菜单，按节目 ▲/▼ 选择“亮度”选项。
- 4 按下音量 ▶ 进入调节状态，按音量 ◀/▶ 调节所需亮度。
- 5 按下菜单键退出调节状态，再按下菜单键退回上一级菜单。

1



2



4



3



5





## 菜单功能

**对比度** 调节画面的黑白层次，适当的对比度可使画面清晰明亮

- ① 按下遥控器的菜单键开启屏幕主菜单。
- ② 按下节目▲/▼键选择图像设置图标。
- ③ 按下音量▶进入下一级菜单，按节目▲/▼选择“对比度”选项。
- ④ 按下音量▶进入调节状态，按音量◀/▶调节所需对比度。
- ⑤ 按下菜单键退出调节状态，再按下菜单键返回上一级菜单。

### ① ② ③ 简图略，基本同亮度设置



**色度** 调节色彩的鲜艳度，饱和度

- ① 按下遥控器的菜单键开启屏幕主菜单。
- ② 按下节目▲/▼键选择图像设置图标。
- ③ 按下音量▶进入下一级菜单，按节目▲/▼选择“色度”选项。
- ④ 按下音量▶进入调节状态，按音量◀/▶调节所需色度。
- ⑤ 按下菜单键退出调节状态，再按下菜单键返回上一级菜单。

### ① ② ③ 简图略，基本同亮度设置



## 菜单功能

### 清晰度-调节画面清晰度

- 1 按下遥控器的菜单键开启屏幕主菜单。
- 2 按下节目▲/▼键选择图像设置图标。
- 3 按下音量▶进入下一级菜单，按节目▲/▼选择“清晰度”选项。
- 4 按下音量▶进入调节状态，按音量◀/▶调节所需清晰度。
- 5 按下菜单键退出调节状态，再按下菜单键返回上一级菜单。

#### 1 2 3 简图略，基本同亮度设置



### 色调 (NTSC制式可调)-调节画面的色调, 达到颜色正常

- 1 按下遥控器的菜单键开启屏幕主菜单。
- 2 按下节目▲/▼键选择图像设置图标。
- 3 按下音量▶进入下一级菜单，按节目▲/▼选择“色调”选项，您发现在非NTSC制式状态下是不可调的，在NTSC制式下即可调。
- 4 按下音量▶进入调节状态，按音量◀/▶调节所需色调。
- 5 按下菜单键退出调节状态，再按下菜单键返回上一级菜单。

#### 1 2 5 简图略，基本同亮度设置

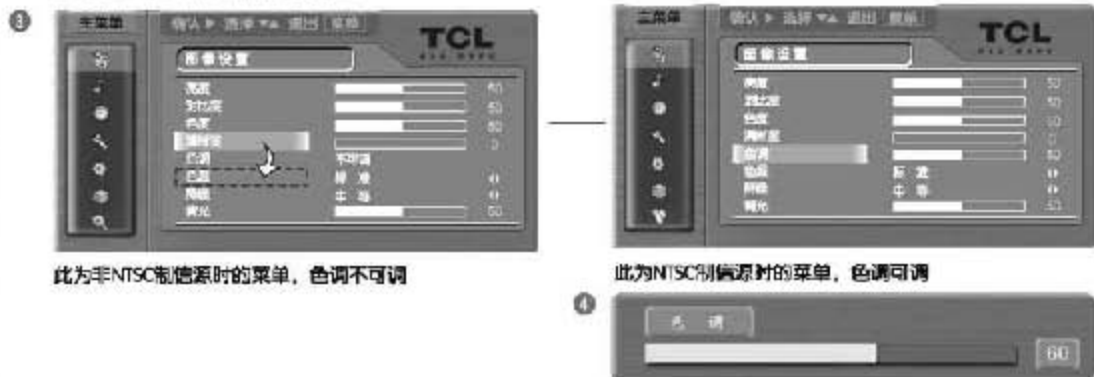

## 菜单功能

### 色温 调节画面的冷暖感觉

- 1 按下遥控器的菜单键开启屏幕主菜单。
- 2 按下节目▲/▼键选择图像设置图标。
- 3 按下音量▶进入下一级菜单，按节目▲/▼选择“色温”选项。
- 4 按下音量▶进入调节状态，按音量◀/▶选择所需的色温。
- 5 按下菜单键退出调节状态，再按下菜单键退回上一级菜单。

#### 1 2 5 简图略，基本同亮度设置



有三种色温可以选择，分别为冷、标准、暖。冷色温整体色调偏蓝，暖色温整体色调偏红，标准色温介于两者之间。

### 降噪 调节数字降噪的强弱

- 1 按下遥控器的菜单键开启屏幕主菜单。
- 2 按下节目▲/▼键选择图像设置图标。
- 3 按下音量▶进入下一级菜单，按节目▲/▼选择“降噪”选项。
- 4 按下音量▶进入调节状态，按音量◀/▶选择所需的降噪设置。
- 5 按下菜单键退出调节状态，再按下菜单键退回上一级菜单。

#### 1 2 5 简图略，基本同亮度设置



有五种强度可以选择，分别为自适应、较强、中等、较弱、关闭，推荐设置为自适应。自适应：机器会自动根据噪声的大小选择合适的降噪方式。

## 菜单功能

### 背光 调节液晶屏的背光亮度

- 1 按下遥控器的菜单键开启屏幕主菜单。
- 2 按下节目▲/▼键选择图像设置图标。
- 3 按下音量▶进入下一级菜单，按节目▲/▼选择“背光”选项。
- 4 按下音量▶进入调节状态，按音量◀/▶调节所需背光亮度。
- 5 按下菜单键退出调节状态，再按下菜单键返回上一级菜单。

#### 1 2 3 简图略，基本同亮度设置



小窍门：背光调节得越低，机器越省电，建议在环境亮度较低时将背光调低。

### 3 声音设置

#### 音量 调节电视机的音量

- 1 按下遥控器的菜单键开启屏幕主菜单。
- 2 按下节目▲/▼键选择声音设置图标。
- 3 按下音量▶进入下一级菜单，按节目▲/▼选择“音量”选项。
- 4 按下音量▶进入调节状态，按音量◀/▶调节所需音量。
- 5 按下菜单键退出调节状态，再按下菜单键返回上一级菜单。

#### 1 2 3 简图略，基本同亮度设置



## 菜单功能

### 平衡—调节左右喇叭声音大小比例

- 1 按下遥控器的菜单键开启屏幕主菜单。
- 2 按下节目▲/▼键选择声音设置图标。
- 3 按下音量▶进入下一级菜单，按节目▲/▼选择“平衡”选项。
- 4 按下音量▶进入调节状态，按音量◀/▶调节所需的平衡值。
- 5 按下菜单键退出调节状态，再按下菜单键退回上一级菜单。

#### 1 2 3 5 简图略，基本同亮度设置



注：正常情况下请将平衡数值设置为50

### 低音扩展—选择是否打开电视机的重低音增强功能

- 1 按下遥控器的菜单键开启屏幕主菜单。
- 2 按下节目▲/▼键选择声音设置图标。
- 3 按下音量▶进入下一级菜单，按节目▲/▼选择“低音扩展”选项。
- 4 按下音量▶进入调节状态，按音量◀/▶选择是否打开“低音扩展”功能。
- 5 按下菜单键退出调节状态，再按下菜单键退回上一级菜单。

#### 1 2 3 5 简图略，基本同亮度设置



可以选择开/关

注：低音扩展开和关，重低音输出效果会有所不同，用户可根据自己的喜好选择

## 菜单功能

### 智能音量-选择是否使用智能音量功能

- 1 按下遥控器的菜单键开启屏幕主菜单。
- 2 按下节目▲/▼键选择声音设置图标。
- 3 按下音量▶进入下一级菜单，按节目▲/▼选择“智能音量”选项。
- 4 按下音量▶进入调节状态，按音量◀/▶选择是否打开智能音量功能。
- 5 按下菜单键退出调节状态，再按下菜单键返回上一级菜单。

#### 1 2 3 简图略，基本同亮度设置



可以选择开/关  
不同的电视台声音大小有时相差较大，打开智能音量功能会自动使各电视台声音大小基本一致

### 音效-调节电视机的声音效果

- 1 按下遥控器的菜单键开启屏幕主菜单。
- 2 按下节目▲/▼键选择声音设置图标。
- 3 按下音量▶进入下一级菜单，按节目▲/▼选择“音效”选项。
- 4 按下音量▶进入调节状态，按音量◀/▶选择所需音效。
- 5 按下菜单键退出调节状态，再按下菜单键返回上一级菜单。

#### 1 2 3 简图略，基本同亮度设置



有五种音效可以选择，分别是立体声、新闻、影院、音乐厅、自定义

## 菜单功能

**均衡**—显示当前音效设置中各个频率的比置，或调整自设定音效中各个频率的比置

- 1 按下遥控器的菜单键开启屏幕主菜单。
- 2 按下节目▲/▼键选择声音设置图标。
- 3 按下音量▶进入下一级菜单，按节目▲/▼选择“均衡”选项。
- 4 按下音量▶进入调节状态，按音量◀/▶选择频率，按节目▲/▼调节幅度。
- 5 按下菜单键退出调节状态，再按下菜单键退回上一级菜单。

### ①②③ 简图略，基本同亮度设置



注：调整均衡设置后，音效将自动变为自设定

**丽音**—在信号源支持丽音功能时选择需要的语音效果

- 1 当您的电视机屏幕右上角出现双环标志闪烁时，即表示该频道具有丽音选择功能，这时按下遥控器的菜单键开启屏幕主菜单。
- 2 按下节目▲/▼键选择声音设置图标。
- 3 按下音量▶进入下一级菜单，按节目▲/▼选择“丽音”选项。
- 4 按下音量▶进入调节状态，按音量◀/▶选择需要的语音效果。
- 5 按下菜单键退出调节状态，再按下菜单键退回上一级菜单。

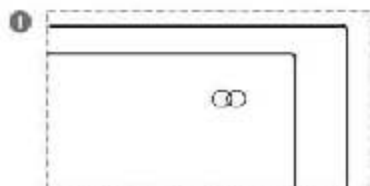

您发现屏幕右上方有双环标志闪烁时，即表明该频道有丽音选择功能

### ②③ 简图略，基本同亮度设置



### ④ 可选择单声道、语言1、语言2、立体声、单声道1、单声道2

注意：各功能的选择需要相应信号源的支持

## 4 时钟设置

### 时钟-设置时钟

- ① 按下遥控器的菜单键开启屏幕主菜单。
- ② 按下节目▲/▼键选择时钟设置图标。
- ③ 按下音量▶进入下一级菜单，按节目▲/▼选择“时钟”选项。
- ④ 按下音量▶进入调节状态，按下音量◀/▶选择需要修改的数值。
- ⑤ 按下节目▲/▼增减数值。
- ⑥ 按下菜单键退出调节状态，再按下菜单键退回上一级菜单。

#### ①②③ 简图略，基本同亮度设置

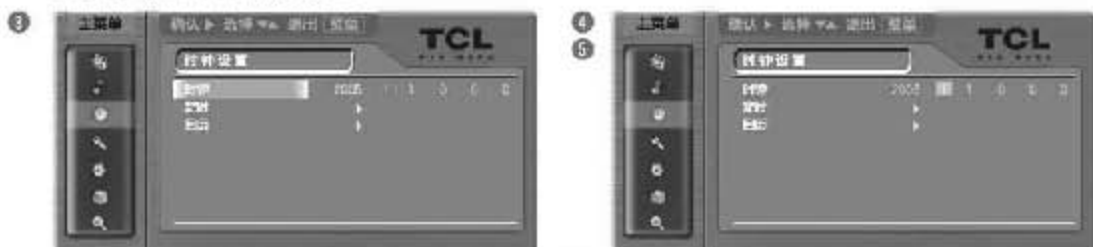

注：时钟设置完成后，将由机身内电池保持，用户开关机不受影响

### 定时-定时开关机及开机信源、频道的设定

- ① 按下遥控器的菜单键开启屏幕主菜单。
  - ② 按下节目▲/▼键选择时钟设置图标。
  - ③ 按下音量▶进入下一级菜单，按节目▲/▼选择“定时”选项。
  - ④ 按下音量▶进入下一级菜单，按节目▲/▼选择需要设定选项。
  - ⑤ 按下音量▶进入调节状态，按节目▲/▼或音量◀/▶修改需要的设定。
- ① 定时开机 ② 开机时间 ③ 开机信源 ④ 开机频道 ⑤ 定时关机 ⑥ 关机时间
- ⑥ 按下菜单键退出调节状态，再按下菜单键退回上一级菜单。

#### ①②③ 简图略，基本同亮度设置



按下页图



## 菜单功能



### 日历-浏览日期

- ① 按下遥控器的菜单键开启屏幕主菜单。
- ② 按下节目▲/▼键选择时钟设置图标。
- ③ 按下音量▶进入下一级菜单, 按节目▲/▼选择“日历”选项。
- ④ 按下音量▶进入调节状态, 按音量◀/▶选择要更改项, 按节目▲/▼增减数值。
- ⑤ 按下菜单键退出调节状态, 再按下菜单键退回上一级菜单。

#### ① ② ③ 简图略, 基本同亮度设置



注: 退出“日历”功能, 系统会自动恢复为时钟项的日期

## 5 功能设置

比例模式—调整画面比例（当处于多画面模式时，只对主画面有效）

- 1 按下遥控器的菜单键开启屏幕主菜单。
- 2 按下节目▲/▼键选择功能设置图标。
- 3 按下音量▶进入下一级菜单，按节目▲/▼选择“比例模式”选项。
- 4 按下音量▶进入调节状态，按下音量◀/▶选择需要的模式。
- 5 按下菜单键退出调节状态，再按下菜单键返回上一级菜单。

### 1 2 3 简图例，基本同亮度设置

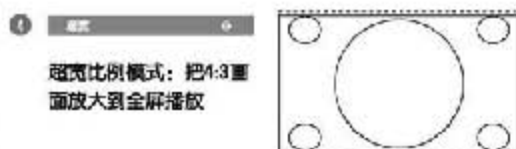
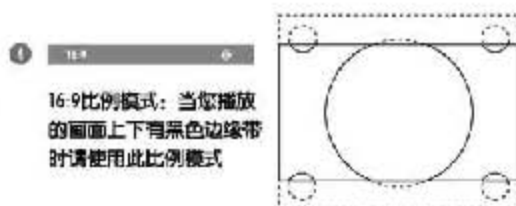

注：不同信源下比例模式的选项会有所不同。

## 菜单功能

### 亮彩引擎 选择您喜好的亮彩引擎模式

- 1 按下遥控器的菜单键开启屏幕主菜单。
- 2 按下节目▲/▼键选择功能设置图标。
- 3 按下音量▶进入下一级菜单，按节目▲/▼选择“亮彩引擎”选项。
- 4 按下音量▶进入调节状态，按音量◀/▶选择您喜好的亮彩引擎模式。
- 5 按下菜单键退出调节状态，再按下菜单键退回上一级菜单。

#### 1 2 3 简图略，基本同亮度设置

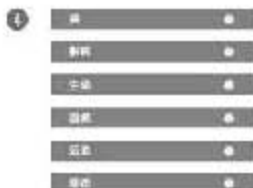

有六种模式可以选择，  
分别为关、影院、生动、  
自然、运动、动态

### 电影模式 使以电影方式录制的节目画面更稳定，效果更好

- 1 按下遥控器的菜单键开启屏幕主菜单。
- 2 按下节目▲/▼键选择功能设置图标。
- 3 按下音量▶进入下一级菜单，按节目▲/▼选择“电影模式”选项。
- 4 按下音量▶进入调节状态，按音量◀/▶选择电影模式为“自动”或“关”。
- 5 按下菜单键退出调节状态，再按下菜单键退回上一级菜单。

#### 1 2 3 简图略，基本同亮度设置



可以选择关或自动

## 菜单功能

### 动态影音 打开或关闭动态影音功能

- 1 按下遥控器的菜单键开启屏幕主菜单。
- 2 按下节目▲/▼键选择功能设置图标。
- 3 按下音量▶进入下一级菜单，按节目▲/▼选择“动态影音”选项。
- 4 按下音量▶进入调节状态，按下音量◀/▶选择需要的模式。
- 5 按下菜单键退出调节状态，再按下菜单键退回上一级菜单。

#### 1 2 3 简图略，基本同亮度设置



可选择开/关或用户

注：如果动态影音设为关，亮彩引擎会自动设为关；  
如果动态影音设为开，亮彩引擎会自动设为影院

### 3D数字解码 打开或关闭3D数字解码的演示功能

- 1 按下遥控器的菜单键开启屏幕主菜单。
- 2 按下节目▲/▼键选择功能设置图标。
- 3 按下音量▶进入下一级菜单，按节目▲/▼选择“3D数字解码”选项。
- 4 按下音量▶进入调节状态，按下音量◀/▶选择需要的模式。
- 5 按下菜单键退出调节状态，再按下菜单键退回上一级菜单。

#### 1 2 3 简图略，基本同亮度设置



可选择开/关

注：此功能仅供演示用，关机再开机后即恢复为初始设置（开）

## 菜单功能

### DDHD演示—打开或关闭DDHD演示功能

- 1 按下遥控器的菜单键开启屏幕主菜单。
- 2 按下节目▲/▼键选择功能设置图标。
- 3 按下音量▶进入下一级菜单，按节目▲/▼选择“DDHD演示”选项。
- 4 按下音量▶进入调节状态，按音量◀/▶选择开/关模式。
- 5 按下菜单键退出调节状态，再按下菜单键退回上一级菜单。

#### 1 2 3 4 5 网络图，基本亮度设置



可选开/关

注：此功能仅供演示用，关机再开机后即恢复为初始设置（关）。此功能打开后不能进行其他设置，只能选择关闭此功能。

## 菜单功能

### 6 系统设置

**彩色制式**—选择视频信号制式，中国大部分地区TV信源下请设置为PAL，其它信源下设置为自动

- 1 按下遥控器的菜单键开启屏幕主菜单。
- 2 按下节目▲/▼键选择系统设置图标。
- 3 按下音量▶进入下一级菜单，按节目▲/▼选择“彩色制式”选项。
- 4 按下音量▶进入调节状态，按下音量◀/▶调整到需要的模式。
- 5 按下菜单键退出调节状态，再按下菜单键返回上一级菜单。

#### 1 2 3 简图略，基本同亮度设置



TV下有六种彩色制式可选，分别是PAL、NTSC358、NTSC443、SECAM、PALM、PALN；AV及S-Y下有七种彩色制式可选，分别是PAL、NTSC358、NTSC443、SECAM、PALM、PALN、自动

注：机顶盒支持的制式详见第47页机顶盒技术规格

### 声音制式—选择伴音制式

- 1 按下遥控器的菜单键开启屏幕主菜单。
- 2 按下节目▲/▼键选择系统设置图标。
- 3 按下音量▶进入下一级菜单，按节目▲/▼选择“声音制式”选项。
- 4 按下音量▶进入调节状态，按下音量◀/▶选择需要的制式。
- 5 按下菜单键退出调节状态，再按下菜单键返回上一级菜单。

#### 1 2 3 简图略，基本同亮度设置



有五种声音制式可选，分别是DK、I、BG、M、N，中国大部分地区为DK制或I制

## 菜单功能

### 语言 选择OSD界面语言

- 1 按下遥控器的菜单键开启屏幕主菜单。
- 2 按下节目▲/▼键选择系统设置图标。
- 3 按下音量▶进入下一级菜单，按节目▲/▼选择“语言”选项。
- 4 按下音量▶进入调节状态，按音量◀/▶选择您需要的语言。
- 5 按下菜单键退出调节状态，再按下菜单键返回上一级菜单。

#### 1 2 3 4 5 流程图，基本同亮度设置



- 1 中文/English

有两种模式可以选择，分别为中文、English

### OSD位置-调节OSD菜单在屏幕上的位置

- 1 按下遥控器的菜单键开启屏幕主菜单。
- 2 按下节目▲/▼键选择系统设置图标。
- 3 按下音量▶进入下一级菜单，按节目▲/▼选择“OSD位置”选项。
- 4 按下音量▶进入调节状态，按音量◀/▶选择您需要的OSD位置。
- 5 按下菜单键退出调节状态，再按下菜单键返回上一级菜单。

#### 1 2 3 4 5 流程图，基本同亮度设置



- 1 中间
- 2 左上
- 3 右上
- 4 右下
- 5 左下

有五个位置可以选择，分别是中间、左上、右上、右下、左下

## 菜单功能

### OSD透明度-调节OSD菜单的透明度

- 1 按下遥控器的菜单键打开屏幕主菜单。
- 2 按下节目▲/▼键选择系统设置图标。
- 3 按下音量▶进入下一级菜单，按节目▲/▼选择“OSD透明度”选项。
- 4 按下音量▶进入调节状态，按下音量◀/▶调整到您需要的透明度。
- 5 按下菜单键退出调节状态，再按下菜单键退回上一级菜单。

#### 1 2 3 简图略，基本同亮度设置



#### 4 按下音量◀/▶选择您需要的透明度



### AV输出-选择AV输出端口的信源

- 1 2 3 同上
- 3 按下音量▶进入下一级菜单，按节目▲/▼选择“AV输出”选项。
- 4 按下音量▶进入调节状态，按下音量◀/▶选择需要输出的信息。

#### 1 2 3 简图略，基本同亮度设置



有三种AV输出方式可选，分别是TV、无、当前主信源。不同信源下选项不同

- 1、在当前信源为TV、AV时可选择的输出为TV当前主信源
- 2、在当前信源为非TV/AV时可选择的输出信源仅为TV
- 3、PPS打开时，AV输出将自动关掉

### 转台静止-设置TV状态下转台时画面是否静止或黑屏

- 1 2 3 同上
- 3 按下音量▶进入下一级菜单，按节目▲/▼选择“转台静止”选项。
- 4 按下音量▶进入调节状态，按下音量◀/▶选择是否开关。

#### 1 2 3 简图略，基本同亮度设置



可选择开/关

注：转台静止仅对主窗口有效，子画面为HDTV，VGA时，转台静止无效



# 菜单功能

## 7 多画面设置

### 模式选择 选择播放画面的模式

- 1 按下遥控器的菜单键开启屏幕主菜单。
- 2 按下节目▲/▼键选择多画面设置图标。
- 3 按下音量▶进入下一级菜单，按节目▲/▼选择“模式选择”选项。
- 4 按下音量▶进入调节状态，按音量◀/▶选择您需要的画面模式。
- 5 按下菜单键退出调节状态，再按下菜单键退回上一级菜单。

### 1 2 3 4 简图略，基本同亮度设置



下面各模式状态下涉及的扬声器音响/耳机音响/互选/子画面尺寸/子画面透明度等都是对主/子画面的切换或子画面效果的调整功能，操作方法不再详述，注意多画面时，扬声器或耳机音响的选择在某些状态下会一同变化（具体情况以此类为准）

画面状态简图

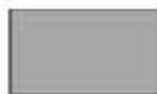

画面状态简图



画面状态简图



画面状态简图



画面状态简图

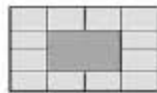

## 8 搜台设置（只有在TV信源下可用）

### 自动搜台-进入自动搜台功能

- 1 按下遥控器的菜单键开启屏幕主菜单。
- 2 按下节目▲/▼键选择搜台设置图标。
- 3 按下音量▶进入下一级菜单，按节目▲/▼选择“自动搜台”选项。
- 4 按下音量▶进入调节状态，按节目▲/▼选择需要的功能。
- 5 按下菜单键退出调节状态，再按下菜单键退回上一级菜单。

### 1 2 3 简图略，基本同亮度设置



虚线内的三个选项不可选择，按音量▶即可进行自动搜台（搜台前请先选择需要的声音制式、彩色制式）



按下音量▶后再按音量◀/▶即可选择需要的声音制式



按下音量▶后再按音量◀/▶即可选择需要的彩色制式

注意：自动搜台的台号/频段/频率不可调，其数值随自动搜台结果自动变化，搜到的每一个台会自动设置为搜台前已设置好的声音制式、彩色制式。中国大多数地区彩色制式为PAL制。

## 菜单功能

### 手动搜台-进入手动搜台功能

- 1 按下遥控器的菜单键开启屏幕主菜单。
- 2 按下节目▲/▼键选择搜台设置图标。
- 3 按下音量▶进入下一级菜单，按节目▲/▼选择“手动搜台”选项。
- 4 按下音量▶进入调节状态，按节目▲/▼选择需要的功能。
- 5 按下菜单键退出调节状态，再按下菜单键返回上一级菜单。



按下音量▶后再按音量◀/▶选择需要搜台的台号



按下音量▶后再按音量◀/▶选择合适的频段



按下音量▶后再按音量◀/▶可以开始手动搜台



按下音量▶后再按音量◀/▶选择是否保存

注意：手动搜台的频率不可调，其数据跟随频段或台号自动变化

## 菜单功能

### 微调-进入微调功能

- 1 按下遥控器的菜单键开启屏幕主菜单。
- 2 按下节目▲/▼键选择搜台设置图标。
- 3 按下音量▶进入下一级菜单，按节目▲/▼选择“微调”选项。
- 4 按下音量▶进入调节状态，按节目▲/▼选择需要的功能。
- 5 按下菜单键退出调节状态，再按下菜单键退回上一级菜单。

#### 1 2 3 简图略，基本同亮度设置



按下音量▶后再按声音◀/▶选择需要微调的台号



按下音量▶后再按音量◀/▶进行微调

注意：微调状态下的频道/频率不可调，其频道/频率搜索结果自动变化

### 互换 进入互换功能

- 1 按下遥控器的菜单键开启屏幕主菜单。
- 2 按下节目▲/▼键选择搜台设置图标。
- 3 按下音量▶进入下一级菜单，按节目▲/▼选择“互换”选项。
- 4 按下音量▶进入调节状态，按节目▲/▼选择需要的功能。
- 5 按下菜单键退出调节状态，再按下菜单键退回上一级菜单。

## 菜单功能

### 1 2 3 4 5 简图略，基本同亮度设置



按下音量▶后再按音量◀/▶选择当前台号



按下音量▶后再按音量◀/▶选择目标台号



按音量▶再按音量◀/▶选择“是”确认当前台号和目标台号的互换，退回上一级菜单后自动变为“否”

### 跳跃-进入台号跳跃功能

- 1 按下遥控器的菜单键开启屏幕主菜单。
- 2 按下节目▲/▼键选择舞台设置图标。
- 3 按下音量▶进入下一级菜单，按节目▲/▼选择“跳跃”选项。
- 4 按下音量▶进入调节状态，按节目▲/▼选择需要的功能。
- 5 按下菜单键退出调节状态，再按下菜单键退回上一级菜单。



按下音量▶后再按音量◀/▶选择当前台号



按下音量▶后再按音量◀/▶选择是否跳跃

## 菜单功能

### 9 几何设置 (只在VGA和HDV信号才有此功能, 可调节的视讯具体信号及信号格式会有所不同)

#### 自动-自动调整屏幕显示到最佳状态

- 1 按下遥控器的菜单键开启屏幕主菜单。
- 2 按下节目▲/▼键选择几何设置图标。
- 3 按下音量▶进入下一级菜单, 按节目▲/▼选择“自动”选项。
- 4 按下音量◀/▶进入自动调节状态。
- 5 按下菜单键退回上一级菜单。

#### 1 2 3 4 简图略, 基本同亮度设置



屏幕出现自动调整菜单, 调整完毕后自动消失

1、自动调整时应使用满屏的画面, 画面最外圈一圈像素不应为黑色

2、对于某些特殊信号, 机器无法自动找到合适的参数, 此时请手动调整各项

#### 位置-改变画面水平和垂直位置

- 1 按下遥控器的菜单键开启屏幕主菜单。
- 2 按下节目▲/▼键选择几何设置图标。
- 3 按下音量▶进入下一级菜单, 按节目▲/▼选择“位置”选项。
- 4 按下音量▶进入调节状态, 按节目▲/▼或音量◀/▶调整画面位置。
- 5 按下菜单键退出调节状态, 再按下菜单键退回上一级菜单。

#### 1 2 3 4 简图略, 基本同亮度设置



按音量▶后再按音量◀/▶或节目▲/▼调节画面位置

## 菜单功能

### 行幅—调整画面的宽度

- 1 按下遥控器的菜单键开启屏幕主菜单。
- 2 按下节目▲/▼键选择几何设置图标。
- 3 按下音量▶进入下一级菜单，按节目▲/▼选择“行幅”选项。
- 4 按下音量▶进入调节状态，按音量◀/▶调整行幅。
- 5 按下菜单键退出调节状态，再按下菜单键返回上一级菜单。

#### 1 2 5 简图略，基本同亮度设置



按下音量▶后再按音量◀/▶调整行幅

### 相位—调整A/D的采样相位

- 1 按下遥控器的菜单键开启屏幕主菜单。
- 2 按下节目▲/▼键选择几何设置图标。
- 3 按下音量▶进入下一级菜单，按节目▲/▼选择“相位”选项。
- 4 按下音量▶进入调节状态，按音量◀/▶调整相位。
- 5 按下菜单键退出调节状态，再按下菜单键返回上一级菜单。

#### 1 2 5 简图略，基本同亮度设置



注意：当您感觉画面有些地方发虚时，应将行幅、相位配合调整或使用“自动”调整

按下音量▶后再按音量◀/▶调整相位

## 菜单功能

### 模式选择-在默认模式和冲突模式之间选择

- 1 按下遥控器的菜单键打开屏幕主菜单。
- 2 按下节目▲/▼键选择几何设置图标。
- 3 按下音量▶进入下一级菜单，按节目▲/▼选择“模式选择”选项。
- 4 按下音量▶进入调节状态，按音量▲/▼选择需要的模式。
- 5 按下菜单键退出调节状态，再按下菜单键返回上一级菜单。

#### 1 2 3 简图略，基本同亮度设置



- 4 默认模式 <>
- 5 冲突模式 <>

有两种模式可以选择，分别是默认模式和冲突模式。

对于如下模式机器无法自动分辨：

640X480@60Hz和720X480@60Hz

模式选择设置为默认模式时，机器遇到这些无法分辨的模式时，将按照前一个模式进行处理。

模式选择设置为冲突模式时，机器遇到这些无法分辨的模式时，将按照后一个模式进行处理



# 快捷功能

## 快捷操作及部分实用功能

### 1 图像

- 1 按下遥控器的图像键开启图像快捷菜单，第一次按下时显示当前的图像状态。
- 2 连续按图像键选择不同的图像效果。
- 3 停止调节后3秒钟快捷菜单消失。



按下遥控器上的图像键，开启图像快捷菜单

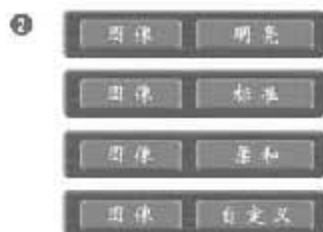

有四种图像可以选择，分别是明亮、标准、柔和、自定义

### 2 定时

- 1 按下遥控器的定时键开启定时快捷菜单。
- 2 连续按定时键选择需要的定时关机时间。
- 3 停止调节后3秒钟快捷菜单消失。



按下遥控器上的定时键，开启定时快捷菜单



有九种定时可以选择，分别是关闭、15分钟、30分钟、45分钟、60分钟、75分钟、90分钟、105分钟、120分钟

## 快捷功能

### 3 静止

- 1 按下遥控器的静止键开启静止快捷菜单，同时也是打开了静止功能。
- 2 再次按下遥控器的静止键关闭静止快捷菜单，同时也是关闭了静止功能。

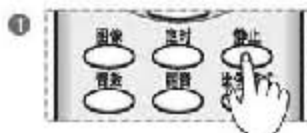

注意：大部分其他操作会使画面退出静止状态，静止操作仅对主画面有效

按下遥控器上的静止键，开启静止快捷菜单

### 4 音效

- 1 按下遥控器的音效键开启音效快捷菜单，第一次按下时显示当前的音效状态。
- 2 连续按音效键即可选择您需要的音效。
- 3 停止调节后3秒钟快捷菜单消失。

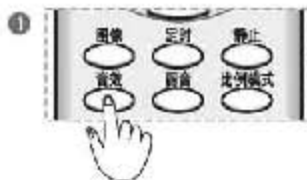

有五种音效可以选择，分别是立体声、新闻、影院、音乐厅、自定义

按下遥控器上的音效键，开启音效快捷菜单

### 5 丽音（此功能需要相应信号源支持）

- 1 按下遥控器的丽音键开启丽音快捷菜单。
- 2 依旧按丽音键即可选择您需要的音源模式。
- 3 停止调节后3秒钟快捷菜单消失。

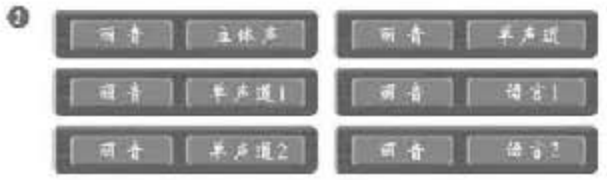
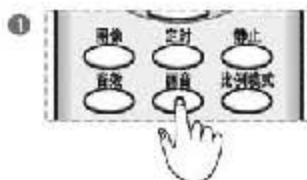

可选择单声道、语言1、语言2、立体声、单声道1、单声道2  
注意：各功能的选择需要相应信号源的支持

按下遥控器上的丽音键，开启丽音快捷菜单

## 快捷功能

### 6 比例模式

- 1 按下遥控器的比例模式键开启比例模式快捷菜单。
- 2 依序按比例模式键即可选择需要的画面比例效果。
- 3 停止调节后3秒钟快捷菜单消失。

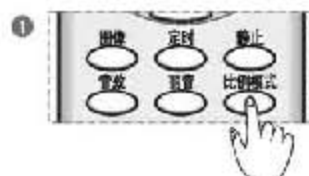

按下遥控器上的比例模式键，开启比例模式快捷菜单



有七种比例模式可以选择，分别是全屏、4:3、14:9、16:9、16:9字幕、超宽、宽屏，详见第24页图示  
注：不同信源下可选择的比例模式有所不同

### 7 信源

- 1 按下遥控器的信源键开启信源快捷菜单。
- 2 按下节目▲/▼选择需要的信源。
- 3 按下音量▶确认已选择的信源。
- 4 停止调节后3秒钟快捷菜单消失。

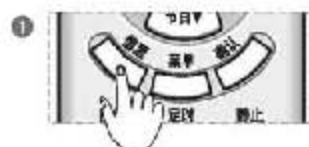

按下遥控器上的信源键，开启信源快捷菜单

2



按下节目▲/▼选择需要的信源  
按下音量▶确认已选择的信源

## 快捷功能

### 8 音源选择

- 1 按下遥控器的音源选择键开启音源选择快捷菜单。
- 2 依旧按音源选择键即可切换音源。（在PIP、PBP、POPI、POPI2模式下有效）
- 3 停止调节后3秒钟快捷菜单消失。



按下遥控器上的音源选择键，开启音源选择快捷菜单



可以选择主画面或子画面音源

### 9 尺寸+/尺寸-（一般在PIP、POPI模式下使用，非PIP模式时起放大缩小画面作用）

- 1 在PIP模式下，按下遥控器的尺寸+或尺寸-键可调节子画面的大小  
在POPI模式下，按下遥控器的尺寸+或尺寸-键可根据需要调节主/子画面的大小
- 2 停止调节后3秒钟快捷菜单消失。



PIP模式



POPI模式

注：在PIP模式下，按下遥控器的尺寸+或尺寸-键可调节子画面的大小  
在POPI模式下，按下遥控器的尺寸+或尺寸-键可根据需要调节主/子画面的大小

### 10 PIP开关/模式（需要相应信号源支持）

- 1 按下遥控器的PIP开关/模式键开启PIP模式选择快捷菜单。
- 2 依旧按PIP开关/模式键即可切换PIP模式。
- 3 停止调节后3秒钟快捷菜单消失。



按下遥控器上的PIP开关/模式键，  
开启PIP开关/模式快捷菜单



可选择单画面、PIP、PBP、POPI、POPI2（详见第31页图示）

## 快捷功能

### 11 PIP位置（在PIP模式下可用）

- 1 按下遥控器的PIP位置键，开启PIP位置快捷菜单。
- 2 依序按PIP位置键即可调整PIP画面位置。
- 3 停止调整后3秒钟快捷菜单消失。



按下遥控器的PIP位置键，开启PIP位置快捷菜单



有四种PIP位置可以选择，分别是左上、左下、右下、右上

### 12 PIP互换（已经开启多画面状态时使用）

- 1 在已经开启多画面状态时，按下遥控器的PIP互换键则可互换主/子画面的信号。（在PIP、PBP、POP1模式下有效）



在已经开启多画面状态时，按下遥控器的PIP互换键则可互换主/子画面的信号。（在PIP、PBP、POP1模式下有效）

## 快捷功能

### 13 PIP窗口+/PIP窗口-及切换画中画信源

- 1 在PIP1/2模式下，按下遥控器的PIP窗口+或PIP窗口-键选择子画面，再按确认键可使该子画面全屏显示
- 2 在其他PIP状态下，按PIP窗口+/PIP窗口-可选择当前激活的窗口，此时可切换信源，TV状态下可换台。



在PIP1/2模式下，按下遥控器的PIP窗口+或PIP窗口-键选择子画面



注意：画中画打开时，有任一画面的信源为HDMI时，另一画面的信源选择不到VGA，反之亦如此，有任一画面的信源为HDMI时，另一画面的信源选择不到DVI，反之亦如此

### 14 显示和回看

- 1 按下遥控器的显示键，屏幕就会显示当前状态。
- 2 在TV状态下，按下遥控器的回看键，当前频道会切换回上一次选中的频道。



按下遥控器的显示键，屏幕就会显示当前状态



TV信源下，按下遥控器的回看键，当前频道会切换回上一次选中的频道

## 故障分析及排除

### 1 无图像，无伴音

- ① 家中保险丝、断路器不正常。
- ② 电源插座开关没打开。
- ③ 电源线接触不良。
- ④ 检查信号源。

### 2 无彩色

- ① 调节彩色制式。
- ② 调节色度。
- ③ 是否为黑白电视节目。

### 3 遥控器不能操作

- ① 需要更换电池。
- ② 电池的极性安装不正确。
- ③ 主机电源没接通。

### 4 无图像，有伴音

- ① 调整亮度、对比度模拟量。
- ② 有可能电视台出现故障。

### 5 图像正常，无伴音

- ① 可能音量没打开，按“音量▶”键。
- ② 可能为静音状态，再按静音键。
- ③ 可能伴音制式设定不正确。
- ④ 有可能电视台出现故障。

### 6 图像有杂乱波纹

通常是由于当地干扰造成的。例如汽车、日光灯、电吹风等。调节天线使干扰减至最小。

### 7 VGA模式下黑屏（即做电脑显示器使用时）

可能是由于电脑所设置的分辨率无法识别，建议更改为最佳分辨率或其他WINDOWS系统标准分辨率。

### 8 有雪花点及干扰

若天线被搁置在电视信号微弱的边缘地带，图像上会布满斑点。当信号特别微弱时，则需要架设特殊天线方可改进接收效果。

- ① 调节室内、室外天线。
- ② 检测天线连接处。
- ③ 调节频道微调。
- ④ 可能电视台出现故障。

### 9 火花干扰

出现黑色斑点、水平条纹或图像出现摇摆、飘动。这些现象通常是由来自汽车点火系统、霓虹灯、电动钻或其它电子装置上的干扰所引起的。使天线远离干扰源。

### 10 重影干扰

重影是由经过双通路的电视信号引起的，一是直接通路；另一个是反射高楼、山脉或其它物体的通路。改变天线的方向及位置可改进接收效果。

### 11 无线电频率干扰

此干扰产生移动波纹或斜纹，有时使图像失去对比度。例如：手机等，使机器远离干扰源。



## 规格

### 整机技术规格

- ① 伴音输出功率: 左+右喇叭: 10W+10W
- ② 工作电压: 220V- 50Hz
- ③ 额定消耗功率: 200W
- ④ 可视图像对角线尺寸: 94cm
- ⑤ 整机尺寸 (宽×深×高): 1090mm×280mm×720mm
- ⑥ 质量 (Kg): 约30.5
- ⑦ 环境: 工作温度: 5°C-35°C
  - 工作湿度: 10%~90%
  - 储存温度: -15°C-60°C
  - 储存湿度: 10%~90%
- ⑧ 接收频道: 470MHz 全频道有线电视 (DS1-57CH Z1-Z38CH)
- ⑨ 适合制式: 国际制式TV: PAL D/K, I, BG
- ⑩ AV: NTSC3.58, NTSC4.43, PAL
  - 预调节目记忆量: 200个 (0-199)
- ⑪ 状态显示方式: 屏幕显示
- ⑫ 调整状态指示: 屏幕视窗菜单
- ⑬ 屏幕显示语种: 中文, 英文
- ⑭ 射频天线输入: 75Ω 不平衡
- ⑮ AV视频接口 (输入): 75Ω, 1.0Vp-p, RCA 端子
- ⑯ AV音频接口 (输入): 10kΩ, 0.5Vrms

注: 本产品的性能在不断改进之中, 如有更改, 恕不另行通知。

## 主要随机附件

以下简图为主要随机附件，尺寸比例以实物为准

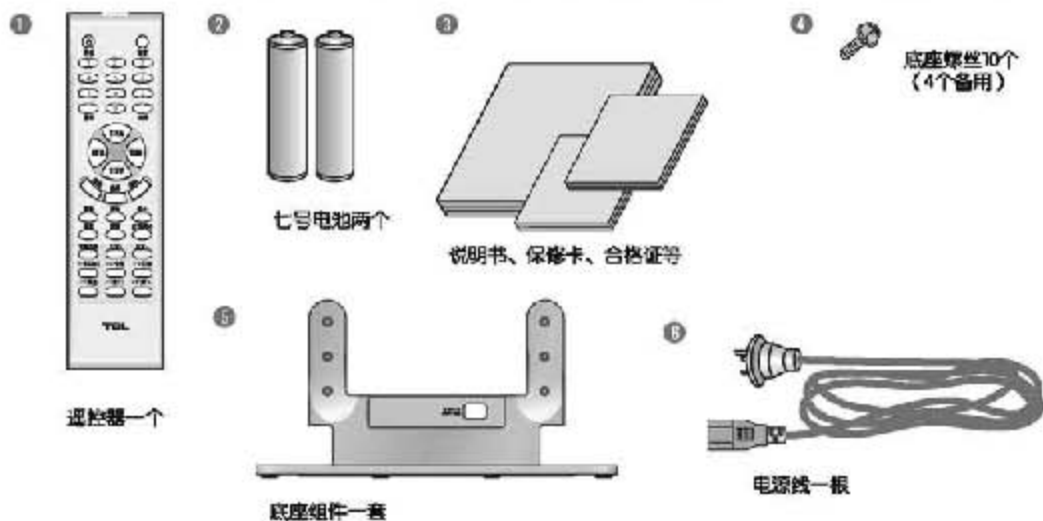

**注：如果您想将电视机挂于墙上，请选购与之相配套的挂架。（具体可咨询销售人员）**