



## hp officejet 4200 series all-in-one



用户手册



# hp officejet 4200 series all-in-one

© 2004 Copyright Hewlett-Packard Development Company, LP

本文中的信息如有修改，恕不另行通知。

除非版权法许可，未经事先书面许可，严禁复制、改编或翻译本手册。本产品融合了 Adobe 的 PDF 技术，该技术使用了美国专利法第 4,558,302 号中许可使用的 LZW 技术。



Adobe 和 Acrobat 徽标是 Adobe Systems Incorporated 的注册商标。

部分 Copyright © 1989-2004 Palomar Software Inc.

HP Officejet 4200 Series 包含 Palomar Software, Inc.

(www.palomar.com) 授权的打印机驱动技术。

Copyright © 1999-2004 Apple Computer, Inc.

Apple、Apple 徽标、Mac、Mac 徽标、Macintosh 和 Mac OS 是 Apple Computer, Inc. 在美国和其他国家（地区）的注册商标。

出版号：Q5600-90136

第一版：2004 年 1 月

Windows®、Windows NT®、Windows ME®、Windows XP® 以及 Windows 2000® 是 Microsoft Corporation 在美国的注册商标。

Intel® 和 Pentium® 是 Intel Corporation 在美国的注册商标。

## 通告

HP 产品和服务的唯一担保在伴随该产品和服务的明示担保声明中提出。本文不应解释为提供额外的担保。对本文中包含的技术或编辑错误或疏忽，HP 不承担任何责任。

Hewlett-Packard Company 不对由于提供、操作或使用本文以及它所介绍的程序资料而引起的偶发或连带损害负责。

**注意：**规范信息请参见本指南的“技术信息”一章。



在许多地方复印以下项目是不合法的。如有疑问，请先咨询法律代表。

- 政府文件或文档：
  - 护照
  - 移民证
  - 义务兵证
  - 身份徽章、证件或勋章
- 政府票据：
  - 邮票
  - 粮票
- 政府机关开出的支票或汇票
- 纸币、旅行支票或汇票
- 存款单
- 拥有版权的作品

## 安全信息

**警告！** 为防止火灾或电击危险，请勿将该产品暴露在雨中或任何类型的潮湿环境中。

在使用该产品时，务必遵照基本的安全注意事项以降低火灾或电击伤害的风险。

**警告！** 可能的电击危险

- 1 阅读并了解《安装指南》中的所有说明。
- 2 将设备与电源相连时只使用接地的电源插座。如果不知道插座是否接地，请咨询合格的电气技术人员。
- 3 遵守本产品上标记的所有警告和说明。
- 4 在进行清洁之前，先从墙上的插座上拔掉本产品的电源插头。
- 5 请不要在靠近水的位置或者当您淋湿时安装或使用本产品。
- 6 将本产品牢固地安装在稳定的表面上。
- 7 将本产品安装在受保护的位置，以防有人踩到电源线或被其绊倒，并防止电源线受损。
- 8 如果本产品无法正常工作，请参见联机疑难排解帮助。
- 9 设备内部无操作员可维修部件。维修事宜，请联系合格的维修人员。
- 10 在通风良好的地方使用。

<b>1 hp officejet 概述</b>	<b>3</b>
hp officejet 概观	4
前面板概述	5
菜单概述	7
使用 hp 控制器软件更好地使用您的 hp officejet	7
打开 hp 控制器 (Windows 用户)	8
打开 hp 控制器 (Macintosh 用户)	9
<b>2 装入纸张和原件</b>	<b>13</b>
打开和关闭 hp officejet	13
打开和关闭纸架	14
打开和关闭文档送纸架和文档接纸架	15
用于打印和复印的纸张	15
推荐使用的纸张	16
禁用纸张	17
装入纸张	17
装入全尺寸纸张	17
装入信封	18
装入 4 x 6 英寸 (10 x 15 厘米) 带裁边照片纸	19
装入明信片、索引卡、或 Hagaki 卡	20
将其他类型的纸张装入纸架	20
设置纸张类型	21
用于复印的纸张类型设置	21
设置复印的纸张类型	21
设置纸张大小	22
用于复印的纸张大小设置	22
接收传真的纸张大小设置	22
避免卡纸	22
装入原件	23
<b>3 使用复印功能</b>	<b>25</b>
概述	25
使用前面板复印功能	25
提高复印速度或质量	26
更改默认复印设置	26
复印双面黑白文档	27
将同一原件复印多份	28
复印照片到整页	28
将 legal 尺寸的文档复印到 letter 纸上	30
复印褪色的原件	31
复印传真过多次的文档	31
增强复印件中的浅色区域	32
停止复印	33

<b>4 使用扫描功能</b>	<b>35</b>
扫描原件	36
停止扫描	36
<b>5 使用传真功能</b>	<b>37</b>
发送传真	38
启用传真确认	38
发送基本传真	39
发送彩色原件或照片传真	40
使用快速拨号发送传真	40
使用重拨发送传真	41
预先安排传真	41
取消预先安排的传真	42
从内存发送传真	42
使用监听拨号发送传真	43
从电话手动发送传真	43
设置应答模式	44
接收传真	46
设置应答前的响铃次数	46
从电话手动接收传真	47
从前面板手动接收传真	48
使用附属的话筒手动接收传真（仅限于 hp officejet 4250 series）	48
轮询接收传真	48
使用附属的话筒（仅限于 hp officejet 4250 series）	49
使用话筒接听来电	49
使用话筒打电话	49
使用话筒接收传真	50
使用话筒接收传真	50
调节话筒音量	50
设置传真标题	50
使用前面板输入文本	51
打印报告	52
自动生成报告	52
手动生成报告	53
设置快速拨号	54
创建个人快速拨号项	55
添加组快速列表项	55
更新快速拨号项	56
删除快速拨号项	57
更改传真分辨率和较浅 / 较深设置	57
更改传真分辨率	57
更改较浅 / 较深设置	58
设置新默认值	58
设置传真选项	59
设置日期和时间	59
为接收到的传真设置纸张大小	60
设置音频或脉冲拨号	60
调整铃声音量	60

调整电话线监听音量	61
将传真转发给另一个号码	61
编辑或取消传真转发	61
更改应答铃声模式（特别铃声）	62
自动重拨占线或无应答号码	62
为接收的传真设置自动缩小	63
使用纠错模式	64
设置传真速度	64
使用来电显示	65
拒收垃圾传真号码	65
设置备份传直接收	66
重新打印内存中的传真	67
停止传真	67
<b>6 从计算机进行打印</b>	<b>69</b>
从软件应用程序进行打印	69
Windows 用户	69
Macintosh 用户	70
设置打印选项	70
Windows 用户	70
Macintosh 用户	71
停止打印作业	72
<b>7 订购耗材</b>	<b>73</b>
订购介质	73
订购墨盒	73
订购其他耗材	74
<b>8 维护 hp officejet</b>	<b>75</b>
清洁玻璃板	75
清洁白色条	76
清洁外部	77
处理墨盒	77
检查墨水量	77
打印自我测试报告	78
操作墨盒	79
更换墨盒	80
使用照片墨盒	82
使用墨盒匣	82
校准墨盒	83
清洁墨盒	85
清洁墨盒触点	85
更换电话线	86
恢复厂商默认设置	87
设置滚动速度	87
设置提示延迟时间	88
自我维护声音	88

<b>9 hp officejet 4200 series 支持</b> .....	<b>89</b>
从 Internet 获得支持和其他信息 .....	89
hp 客户支持 .....	89
准备好 hp officejet 进行装运 .....	92
<b>10 担保信息</b> .....	<b>95</b>
有限担保期 .....	95
担保服务 .....	95
担保升级 .....	95
返回 hp officejet 进行维修 .....	96
hewlett-packard 的全球有限担保声明 .....	96
<b>11 技术信息</b> .....	<b>99</b>
纸张规格 .....	99
纸架容量 .....	99
自动送纸器纸张容量 .....	100
纸张尺寸 .....	100
打印边距指标 .....	100
传真指标 .....	101
扫描指标 .....	101
物理指标 .....	101
电源指标 .....	101
环境指标 .....	101
环境产品管理程序 .....	102
规范声明 .....	104
<b>declaration of conformity</b> .....	<b>109</b>
declaration of conformity .....	110
<b>12 传真设置</b> .....	<b>111</b>
从 DSL 线路上进行传真 .....	112
使用 PBX 电话系统或 ISDN 线路收发传真 .....	113
如何判别下列使用说明是否适用于您 .....	113
如何为办公室选择正确的传真设置 .....	114
从该表中选择传真设置方案 .....	115
方案 A: 单独传真线路 ( 不接收语音呼叫 ) .....	116
hp officejet 将如何应答传真呼叫 .....	116
方案 B: 同一根电话线上使用特别铃声服务进行传真 .....	117
hp officejet 将如何应答传真呼叫 .....	117
方案 C: 共享语音 / 传真线路 .....	118
hp officejet 4210 series ( 无话筒 ) .....	118
hp officejet 4250 series ( 有话筒 ) .....	119
方案 D: 传真线与 PC 调制解调器共享 ( 不接收语音呼叫 ) .....	119
hp officejet 将如何应答传真呼叫 .....	120
方案 E: 与 PC 调制解调器共享语音 / 传真线路 .....	120
hp officejet 4210 series ( 无话筒 ) .....	121
hp officejet 4250 series ( 有话筒 ) .....	121
方案 F: 与应答机共享语音 / 传真线路 .....	122
hp officejet 将如何应答传真呼叫 .....	122
方案 G: 与 PC 调制解调器和应答机共享语音 / 传真线路 .....	123



hp officejet 将如何应答传真呼叫.....	124
方案 H: 与语音信箱共享语音 / 传真线路 .....	124
如何手动接听传真呼叫 .....	124
方案 I: 与 PC 调制解调器和语音信箱共享语音 / 传真线路.....	125
如何手动接听传真呼叫 .....	126
<b>13 疑难排解信息.....</b>	<b>127</b>
安装疑难排解 .....	127
软硬件安装疑难排解 .....	127
传真设施疑难排解 .....	136
操作疑难排解 .....	140
<b>索引.....</b>	<b>141</b>



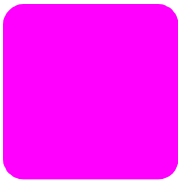

## 获取帮助

此《用户手册》包含有关 HP Officejet 用法的信息，并提供安装过程的其他疑难排解帮助。本《用户手册》还包含有关如何订购耗材和附件的信息、技术规格、支持和担保信息。

下表列出了 HP Officejet 的其他信息源。

帮助	说明
安装指南	《安装指南》提供安装和配置 HP Officejet 的说明。请确保使用适合您的操作系统（Windows 或 Macintosh）的正确说明。
HP Image Zone 帮助	“HP Image Zone 帮助”提供有关使用 HP Officejet 软件的详细信息。 <b>Windows 用户：</b> 转到“ <b>HP 控制器</b> ”，然后单击“ <b>帮助</b> ”。 <b>Macintosh 用户：</b> 转到“ <b>HP Director</b> ”（HP 控制器），单击“ <b>Help</b> ”（帮助），然后单击“ <b>hp image zone help</b> ”（hp image zone 帮助）。 <b>注意：</b> 如果在安装软件时执行了“Minimum Install”（最小安装），“HP Image Zone 帮助”不可用。
疑难排解帮助	要访问疑难排解信息： <b>Windows 用户：</b> 在“ <b>HP 控制器</b> ”中，单击“ <b>帮助</b> ”。打开“HP Image Zone 帮助”中的疑难排解部分，然后单击常规疑难排解的链接，以及特定 HP Officejet 的疑难排解帮助的链接。疑难排解还可以通过显示在某一个错误消息上的“帮助”按钮以及《用户指南》第 127 页的疑难排解章节获得。 <b>Macintosh 用户：</b> 打开“Apple Help Viewer”（Apple 帮助查看器），单击“ <b>hp image zone troubleshooting</b> ”（hp image zone 疑难排解），然后单击“ <b>hp officejet 4200 series</b> ”。 <b>注意：</b> 如果在安装软件时执行了“Minimum Install”（最小安装），“HP Image Zone Troubleshooting”（HP Image Zone 疑难排解）不可用。
Internet 帮助和技术支持	若能访问 Internet，则可从以下 HP 网站获得帮助： <a href="http://www.hp.com/support">www.hp.com/support</a> 该网站还提供一些常见问题解答。
自述文件	安装完软件后，可从 HP Officejet 4200 Series CD-ROM 或 HP Officejet 4200 Series 程序文件夹访问自述文件（如果有）。自述文件包含《用户手册》或联机帮助中没有的最新信息。
对话框帮助（仅限于 Windows）	<b>对于 Windows 用户：</b> 利用以下任一方式查找有关特定功能的信息： <ul style="list-style-type: none"><li>• 右键单击该功能。</li><li>• 选择该功能并按 <b>F1</b>。</li><li>• 选择右上角中的 <b>?</b>，然后单击该功能。</li></ul>



HP Officejet 随时可供使用，因为 HP Officejet 的许多特性和功能可以在不打开计算机的情况下使用。发送传真、复印文档或照片等任务可从 HP Officejet 的前面板快速轻松地完成。

**提示：** 通过使用最初安装期间安装在计算机上的 HP 控制器，可以更好地使用 HP Officejet。HP 控制器提供了增强的传真、复印、扫描功能以及疑难排解提示和联机帮助。有关使用 HP 控制器的详细信息，请参见第 7 页的 **“使用 hp 控制器软件更好地使用您的 hp officejet”**。

本节包括以下主题：

- 第 4 页的 **“hp officejet 概观”**
- 第 5 页的 **“前面板概述”**
- 第 7 页的 **“菜单概述”**
- 第 7 页的 **“使用 hp 控制器软件更好地使用您的 hp officejet”**

## hp officejet 概观

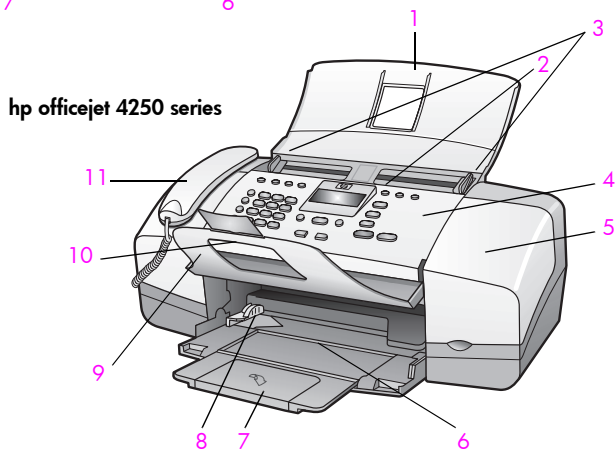
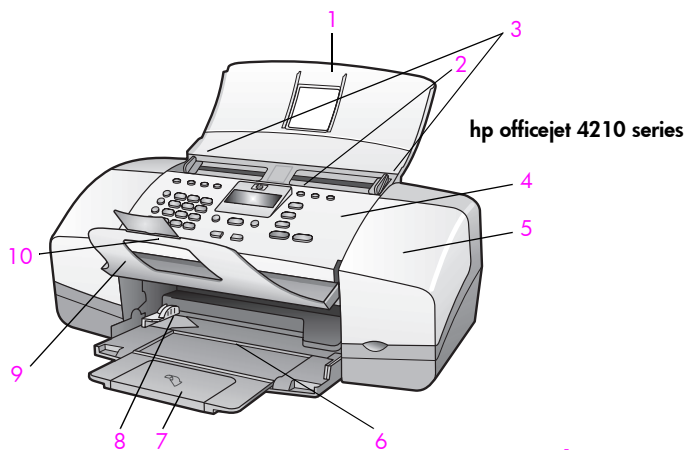

功能	用途
1	自动送纸架
2	自动送纸器
3	文档导板
4	前面板
5	墨盒托架盖
6	纸架
7	纸架延长板
8	纸张导板
9	文档接纸架
10	文档接纸架延长板
11	话筒 (仅限于话筒型号)

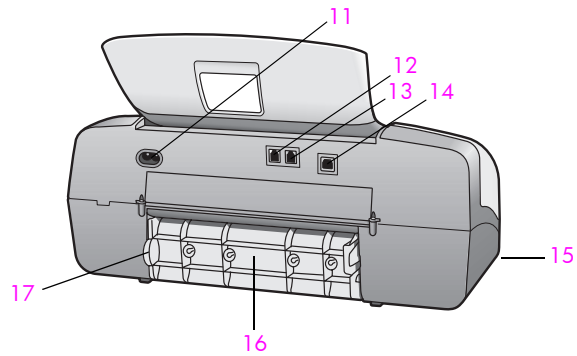

功能	用途
11	电源接头
12	1-LINE 端口
13	2-EXT 端口
14	USB 端口
15	话筒端口 (仅限于 HP Officejet 4250 Series)
16	后清除盖
17	后清除盖开启片

## 前面板概述

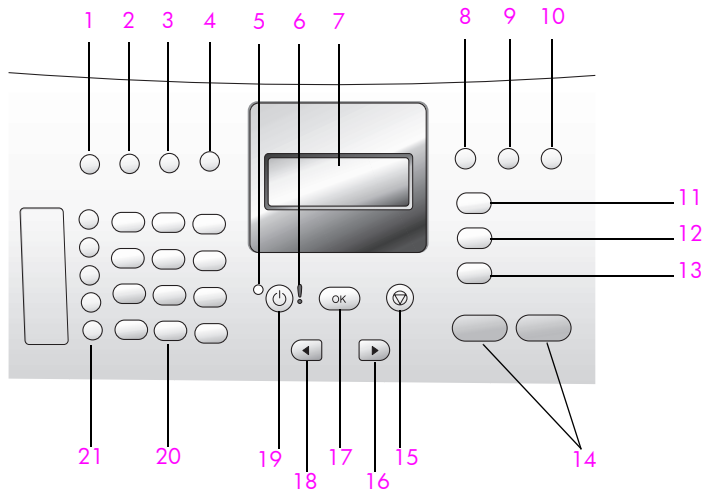

功能	用途
1	<b>应答模式</b> ：在四种应答设置之间切换，它们是传真 (Fax) 模式、电话 (Tel) 模式、传真和电话 (FaxTel) 模式（仅适用于 HP Officejet 4250 Series）和应答机 (AnswerMachine) 模式。有关对这些设置的说明，请参见第 44 页的“ <b>设置应答模式</b> ”。
2	<b>传真分辨率</b> ：选择发送传真的分辨率。
3	<b>重拨暂停</b> ：重拨最近拨打的传真号码。也可用于在输入电话号码时插入一个暂停。
4	<b>快速拨号</b> ：从已编程的快速拨号项中选择一个号码。可使用前面板上的“快速拨号”按钮、箭头或键盘数字查找某个快速拨号传真号码。
5	<b>状态灯</b> ：指示 HP Officejet 是打开、关闭还是占线。
6	<b>告警灯</b> ：指示错误状况。
7	<b>前面板显示</b> ：查看菜单、提示信息、状态消息和错误消息。
8	<b>切换</b> ：取消传真并发出拨号音。也可用于接听等待的呼叫（仅限于话筒型号）。
9	<b>照片符合页面大小</b> ：调整照片尺寸，保持比例不变以符合全尺寸页面的打印范围大小。
10	<b>设置</b> ：访问用于报告、快速拨号设置、传真设置、工具和首选项的菜单系统。
11	<b>传真</b> ：选择传真功能。重复按“传真”按钮，在“Fax menu”（传真菜单）设置中滚动。
12	<b>扫描</b> ：选择扫描功能。重复按“扫描”按钮，在“Scan menu”（扫描菜单）设置中滚动。
13	<b>复印</b> ：选择复印功能。重复按“复印”按钮，在“Copy menu”（复印菜单）设置中滚动。
14	<b>开始黑白、开始彩色</b> ：开始黑白或彩色传真、复印或扫描作业。
15	<b>取消</b> ：停止作业、退出菜单、退出设置或退出快速拨号菜单。
16	<b>向右箭头</b> ：增大数值，或在前面板显示上查看设置时向前移动。
17	<b>OK</b> ：选择前面板显示上的当前菜单设置。也可用来响应前面板显示上的提示。
18	<b>向左箭头</b> ：减小数值，或在前面板显示上查看设置时向后移动。
19	<b>启动</b> ：开启或关闭 HP Officejet。 <b>警告！</b> 当 HP Officejet 关闭时，仍将提供该设备少量能量。拔掉电源线可完全断开 HP Officejet 与电源的连接。
20	<b>键盘</b> ：输入传真号码、数值或文本。
21	<b>单触快速拨号</b> ：通过按下单触快速拨号按钮以快速拨打传真号码。5 个单触快速拨号按钮中的每一个控制着 2 个号码，共对应着快速拨号设置过程中输入的前 10 个传真号码。



## 菜单概述

下面提供了出现在 HP Officejet 前面板显示上的顶级菜单的快速参考。

### Copy (复印)

Number of Copies (份数)  
Copy Quality (复印质量)  
Lighter/Darker (较浅/较深)  
Reduce/Enlarge (缩小/放大)  
Paper Type (纸张类型)  
Copy Paper Size  
(复印纸张大小)  
Enhancements (增强)  
Set New Defaults  
(设置新的默认值)

### Fax (传真)

Phone Number (电话号码)  
Backup Fax Reception  
(备份传真接收)  
Lighter/Darker (较浅/较深)  
How to Fax (如何发送传真)  
Set New Defaults  
(设置新的默认值)

### Scan (扫描)

HP Image Zone  
**注意：**该菜单的内容因计算机上的潜在扫描目标数量不同而异。

### Setup (设置)

1: Print Report (打印报告)  
2: Speed Dial Setup  
(快速拨号设置)  
3: Basic Fax Setup  
(基本传真设置)  
4: Advanced Fax Setup  
(高级传真设置)  
5: Tools (工具)  
6: Preferences (首选项)

## 使用 hp 控制器软件更好地使用您的 hp officejet

当在安装期间首次将 HP Officejet 软件安装到计算机上时，HP 控制器将自动安装到您的计算机上。

**注意：**如果在安装 HP Officejet 时执行了“Minimum Install”（最小安装），则将无法访问 HP 控制器和 HP Image Zone 软件。

您可以快速并轻松地扩展 HP Officejet 的功能。注意整个手册中类似的提示框，其中提供了与某些主题相关的提示以及针对您的项目的有用信息。

本节包括以下主题：

- 第 8 页的“打开 hp 控制器（Windows 用户）”
- 第 9 页的“打开 hp 控制器（Macintosh 用户）”

## 打开 hp 控制器 (Windows 用户)

- 1 执行下面的一个操作：
  - 双击桌面上的 **“HP 控制器”** 图标。
  - 在 Windows 任务栏中，单击 **“开始”**，指向 **“程序”** 或 **“所有程序 (XP)”**，指向 **HP**，然后选择 **“HP 控制器”**。
- 2 在 **“选择设备”** 框中，单击以查看已安装 HP 设备列表。
- 3 选择 **“Officejet 4200 Series”**。
- 4 **“HP 控制器”** 只显示出与所选设备相关的图标。

**注意：**下面的“HP 控制器”图像可能与您的计算机上显示的图像有所不同。“HP 控制器”根据选定的 HP 设备自定义。如果设备未配备某项特殊功能，该功能的图标将不会显示在计算机的“HP 控制器”中。

**提示：**如果计算机上的“HP 控制器”不包含任何图标，则软件安装的过程可能有错误。要对此进行更正，请使用 Windows 中的“控制面板”完全卸载“HP 控制器”软件，然后重新安装“HP 控制器”。

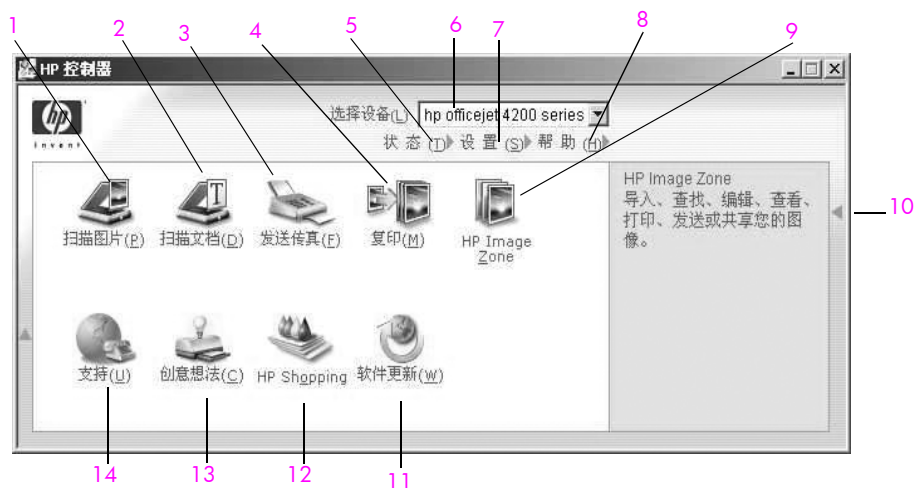

功能	用途
1	<b>扫描图片：</b> 使用此功能扫描图像并在“HP Image Zone”中显示。
2	<b>扫描文档：</b> 使用此功能扫描文本并在选定的文本编辑软件程序中显示。
3	<b>发送传真：</b> 使用此功能打开传真对话框以输入相应的信息并发送传真。
4	<b>复印：</b> 使用此功能显示“复印”对话框并在其中选择复印质量、份数、颜色、大小，然后开始复印。
5	<b>状态：</b> 使用此功能显示 HP Officejet 的当前状态。
6	<b>选择设备：</b> 使用此功能从安装的 HP 设备列表中选择要使用的设备。

功能	用途
7	<b>设置</b> ：使用此功能查看或更改 HP Officejet 的各种设置，如打印、扫描、复印或传真。
8	<b>帮助</b> ：使用此功能访问“HP Image Zone 帮助”，它会提供 HP Officejet 的软件帮助、产品简介、疑难排解信息，以及与 HP Officejet 产品相关的帮助。
9	<b>HP Image Zone</b> ：使用此功能显示“HP Image Zone”，可以在其中查看和编辑图像、打印多种尺寸的照片、制作和打印相册、通过电子邮件或网站共享图像，或者制作多媒体 CD。
10	单击此箭头显示工具提示，这些提示用来解释“HP 控制器”的每个选项。
11	<b>软件更新</b> ：使用该功能检查是否有 HP Officejet 的软件更新。
12	<b>HP Shopping</b> ：使用此功能购买 HP 产品。
13	<b>创意思法</b> ：使用此功能学习使用 HP Officejet 的多种创意方法。
14	<b>支持</b> ：使用此功能访问产品支持网站。

## 打开 hp 控制器（Macintosh 用户）

根据使用的 Macintosh 操作系统，使用以下任一方法启动或访问 HP 控制器。

### 使用 Macintosh OS X 时打开 hp 控制器

如果使用的是 Macintosh OS X，在 HP Image Zone 软件安装的过程中会自动启动“HP Director”（HP 控制器），而且会导致在 Dock 中为您的设备创建“HP Director”（HP 控制器）图标。通过与“HP Director”（HP 控制器）图标相关联的“HP Director”（HP 控制器）菜单来访问该设备提供的功能。

**提示：**如果您不想在每次启动 Macintosh 时都自动启动“HP Director”（HP 控制器），则可以在“HP Director Preferences”（HP 控制器首选项）菜单中更改此设置。

显示“HP Director”（HP 控制器）菜单：

- ▶ 在 Dock 中，单击设备的“HP Director”（HP 控制器）图标。  
将显示“HP Director”（HP 控制器）菜单。

**注意：**如果安装多个 HP 设备，每个设备的“HP Director”（HP 控制器）图标都将显示在 Dock 中。例如，如果安装了一台 HP 扫描仪和一台 HP Officejet，Dock 中就会出现两个“HP Director”（HP 控制器）图标，各自代表着一个设备。但是，如果安装了两台同类型的设备（如两台 HP Officejet 设备），那么 Dock 中将只显示一个“HP Director”（HP 控制器）图标以代表该类型的所有设备。

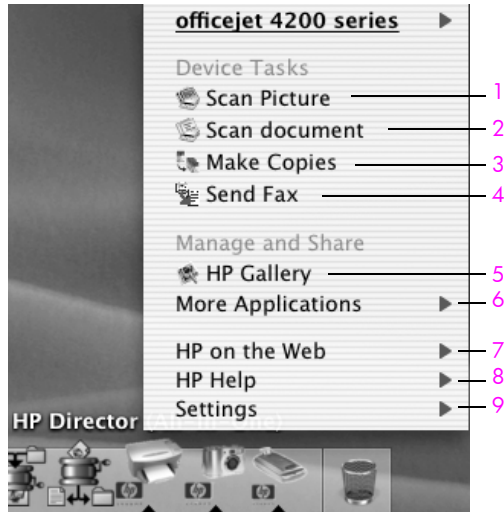

功能	用途
1	<b>Scan Picture</b> (扫描图片): 使用此功能扫描图像并在“HP Gallery” (HP 图库) 中显示。
2	<b>Scan document</b> (扫描文档): 使用此功能扫描文本并在选定的文本编辑软件程序中显示。
3	<b>Make Copies</b> (复印): 使用此功能进行黑白或彩色复印。
4	<b>Send Fax</b> (发送传真): 使用此功能打开传真对话框以输入相应的信息并发送传真。
5	<b>HP Gallery</b> (HP 图库): 使用此功能显示 HP Gallery (HP 图库) 以查看和编辑图像。
6	<b>More Applications</b> (更多应用程序): 使用此功能选择计算机上的其他应用程序。
7	<b>HP on the Web</b> (HP 网站): 使用此功能选择 HP 网站。
8	<b>HP Help</b> (HP 帮助): 使用此功能选择 HP Officejet 的帮助来源。
9	<b>Settings</b> (设置): 使用此功能更改设备设置。

## 使用 Macintosh OS 9 打开 hp 照片及成像控制器

在 Macintosh OS 9 中，在“HP Image Zone”软件安装过程中会自动启动 HP 控制器，它会以“HP Director”（HP 控制器）的名称出现在桌面上。使用以下任意一种方法启动“HP Photo and Imaging Director”（HP 照片及成像控制器）。

- ▶ 双击桌面上的名称“HP Director”（HP 控制器）。
- ▶ 在“Applications:Hewlett-Packard:HP Photo and Imaging Software:HP Director”文件夹中，双击“HP Director”（HP 控制器）。

“HP Director”（HP 控制器）只显示与所选设备相关的图标。有关详细信息，请参见软件随附的联机“hp image zone help”（hp image zone 帮助）。

下图显示了“HP Director”（HP 控制器）用于 Macintosh OS 9 的某些功能。请参见图例以了解特定功能的简要说明。

**注意：**下面的“HP Director”（HP 控制器）图像可能与您的计算机上显示的图像有所不同。根据所选择的 HP 设备来自定义“HP Director”（HP 控制器）。如果设备未配备某项特定功能，则该功能的图标将不会显示在计算机的“HP Director”（HP 控制器）中。某些 HP 设备可能会显示下面没有显示的其他按钮。

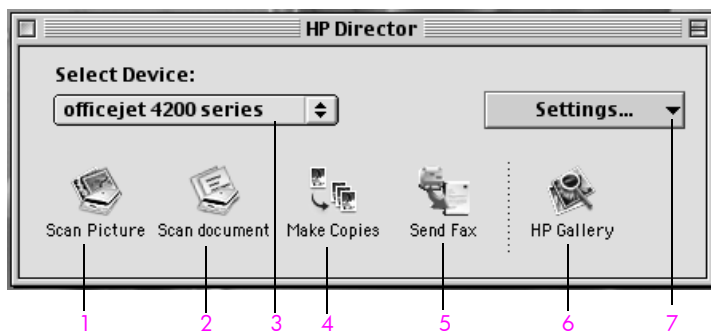

功能	用途
1	<b>Scan Picture</b> （扫描图片）：使用此功能扫描图像并在“HP Gallery”（HP 图库）中显示。
2	<b>Scan document</b> （扫描文档）：使用此功能扫描文本并在选定的文本编辑软件程序中显示。
3	<b>Select Device</b> （选择设备）：使用此下拉列表选择要使用的 HP 设备。
4	<b>Make Copies</b> （复印）：使用此功能进行黑白或彩色复印。
5	<b>Send Fax</b> （发送传真）：使用此功能打开传真对话框，可以输入相应的信息并发送传真。
6	<b>HP Gallery</b> （HP 图库）：使用此功能显示“HP Gallery”（HP 图库）以查看和编辑图像。
7	<b>Settings</b> （设置）：使用此下拉列表来访问设备的设置。



# 2

## 装入纸张和原件

HP Officejet 4200 Series 允许您在 HP Officejet 中装入不同类型和大小的纸张，包括 letter、照片纸和信封。还可以更改纸张类型和纸张大小的设置以使 HP Officejet 输出最佳质量的副本。

本节包括以下主题：

- 第 13 页的 “打开和关闭 hp officejet”
- 第 15 页的 “用于打印和复印的纸张”
- 第 17 页的 “装入纸张”
- 第 21 页的 “设置纸张类型”
- 第 22 页的 “设置纸张大小”
- 第 22 页的 “避免卡纸”
- 第 23 页的 “装入原件”

### 打开和关闭 hp officejet

HP Officejet 的纸架设计为可以关闭以节省办公室空间。这些步骤向您介绍如何打开和关闭纸架、文档接纸架以及文档送纸架。

**提示：**可以在文档送纸架和文档接纸架关闭时打印并自动接收传真，如下图所示。

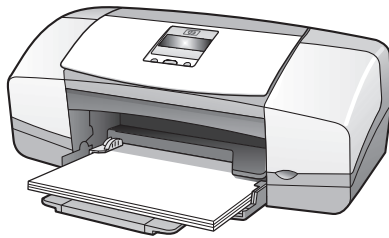

本节包括以下主题：

- 第 14 页的 “打开和关闭纸架”
- 第 15 页的 “打开和关闭文档送纸架和文档接纸架”

## 打开和关闭纸架

用 HP Officejet 打印、复印以及接收传真时，必须打开纸架并装入纸张。

- 1 打开纸架盖。

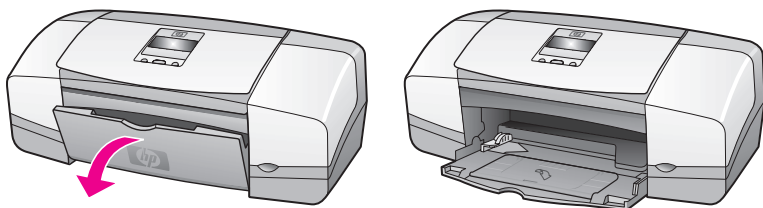

- 2 打开纸架。

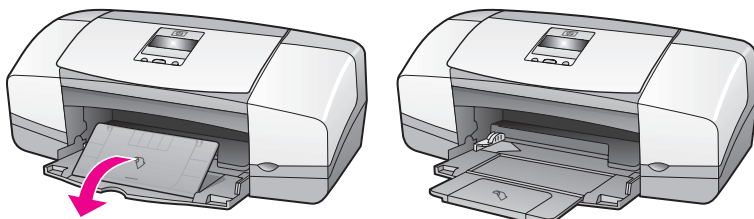

- 3 仅在使用草稿或快速模式以及纸张长度超过纸架长时才翻开折叠的纸架延长板。纸架延长板在其他情况下会引起卡纸。

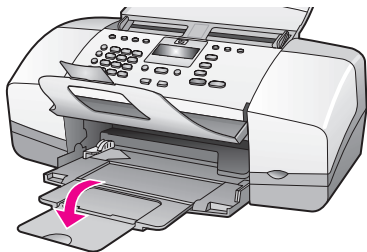



## 打开和关闭文档送纸架和文档接纸架

必须打开文档送纸架和文档接纸架才能复印、发送传真、和扫描。但是，可以在关上送纸架和接纸架时打印和接收传真。

- 1 抬起文档送纸架将其打开。

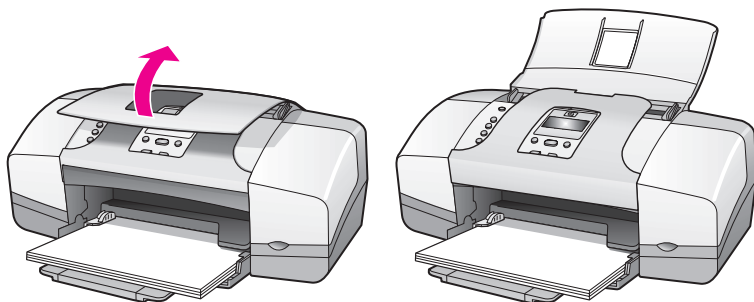

- 2 放下文档接纸架，打开文档接纸架延长板。

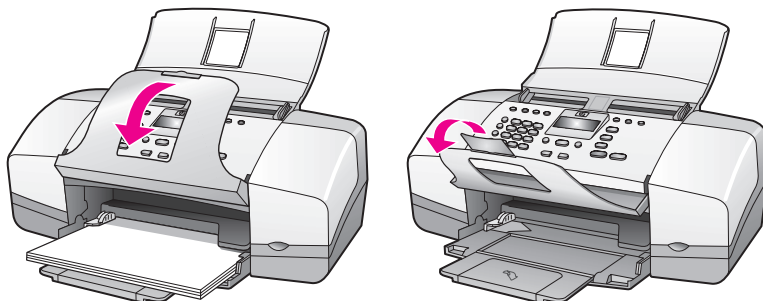

**注意：**关闭文档送纸架之前，必须先关闭文档接纸架。

## 用于打印和复印的纸张

HP Officejet 可以使用多种类型和大小的纸张。若要获得最佳的打印和复印质量，请选用下面推荐的纸张。每次要更改纸张类型或大小时，请记住要更改这些这些设置。

本节包括以下主题：

- 第 16 页的 **“推荐使用的纸张”**
- 第 17 页的 **“禁用纸张”**

## 推荐使用的纸张

下面是打印和复印时推荐使用的纸张类型和大小。

### 纸张类型

若要获得最佳打印质量，推荐您使用 HP 纸张。使用太薄、质地光滑或容易延展的纸张，容易造成卡纸。使用带有明显纹理或不上墨的纸张，会导致打印的图像产生污点、墨迹渗出或无法完全填充。有关 HP 纸张的详细信息，请访问我们的网站：

[www.hp.com/support](http://www.hp.com/support)

- HP 高级纸是进行高分辨率打印的最理想的涂层纸。该纸表面平滑、无光泽，是打印特殊文档的理想选择。
- HP 亮白喷墨纸可生成高对比度的彩色图像和清晰的文本。它是印制时事通讯、报告和传单的理想选择，因为它不透明，所以用于双面彩印时不会产生透视现象。
- HP 高级照片纸（有光泽和无光泽）以及 HP 超高级照片纸（有光泽和无光泽）都是高质量的有光泽或无光泽的照片打印纸。其视感和手感就像照片一样，可压放在玻璃下或夹在相册里。照片纸能够迅速晾干，不会留下指印和污点。HP 超高级照片纸（有光泽）和 HP 超高级照片纸（无光泽）都具有 4 x 6 英寸（10 x 15 厘米）带裁边照片纸尺寸，以用于从 HP Officejet 打印照片。
- HP 高级喷墨投影胶片可使色彩表现更生动、更富有感染力。这种胶片易于使用和操作，可迅速变干，不留污痕。
- HP 无光泽贺卡纸、HP 光泽贺卡纸、HP 纹理贺卡纸（象牙色、对折）和 HP 纹理贺卡纸（白色、对折）都可用于制作贺卡。
- HP 小册子和传单用纸（有光泽）或 HP 小册子和传单用纸（无光泽）是具有双面有光泽或无光泽涂层的打印纸，均可双面使用。它是逼真照相印制以及印制报告封面、特殊演示文稿、小册子、信封和日历中的商业图形的理想选择。

### 用于打印的纸张大小

下面是可用于打印的纸张大小。

尺寸组	特殊尺寸
整页纸张	letter、A4、legal
小纸张	executive、B5、A5、A6
照片纸	letter、A4、4 x 6 英寸（带裁边）
贺卡	3 x 5 英寸、4 x 6 英寸、Hagaki、5 x 8 英寸、A6
信封	#10 和 DL

### 用于复印的纸张大小

只能复印到普通和照片纸以及投影胶片的整页纸张（letter、legal 和 A4）上。

## 禁用纸张

建议不要使用下列纸张打印：

- 带剪切块或被打孔的纸张。
- 质地极粗糙的纸，如亚麻纸。使用这些纸张时无法均匀打印，墨水会渗进纸内。
- 不是专门为 HP Officejet 设计的极光滑、光亮的或有涂层的纸张。这些纸可能会造成 HP Officejet 卡纸或者根本无法上墨。
- 多联表（如二联表和三联表）。这些纸张会起皱或被卡住。还会产生涂抹的墨迹。
- 带有扣夹或窗口的信封。

建议不要使用下列纸张复印：

- 带剪切块或被打孔的纸张。
- 除 HP 超高级照片纸之外的照片纸。
- 信封。
- 除 HP 高级或超高级投影胶片外的投影胶片。
- 多联表或标签材料。

## 装入纸张

这些步骤介绍如何将不同大小和类型的纸张装入纸盘进行打印和复印。

本节包括以下主题：

- 第 17 页的“[装入全尺寸纸张](#)”
- 第 18 页的“[装入信封](#)”
- 第 19 页的“[装入 4 x 6 英寸（10 x 15 厘米）带裁边照片纸](#)”
- 第 20 页的“[装入明信片、索引卡、或 Hagaki 卡](#)”
- 第 20 页的“[将其他类型的纸张装入纸架](#)”

### 装入全尺寸纸张

以下步骤介绍如何将 letter、legal 和 A4 尺寸的纸张装入纸架中。装入某些类型的纸张和信封时需要特殊考虑。看完这一步骤之后，请参见第 18 页的“[装入信封](#)”、第 19 页的“[装入 4 x 6 英寸（10 x 15 厘米）带裁边照片纸](#)”和第 20 页的“[将其他类型的纸张装入纸架](#)”。

若要获得最佳效果，每次更改纸张类型或尺寸时都要调整纸张设置。有关详细信息，请参见第 21 页的“[设置复印的纸张类型](#)”。

**提示：**将所有介质平放在一个可重新封口的袋子里有助于防止纸张裂开、起皱、卷曲或卷边。如果介质保存不妥当，温度和湿度变化过大时，会造成纸张卷曲而无法供 HP Officejet 正常使用。

- 1 打开纸架盖并打开纸架。请参见第 14 页的“[打开和关闭纸架](#)”。
- 2 如果文档接纸架打开，请将其合上。
- 3 将纸张导板滑动到最外侧位置。
- 4 在平坦的表面上轻拍纸张使其边缘对齐，然后检查所有纸张是否都具有相同的尺寸和类型。

- 5 将纸张短边插入纸架（打印面向下）直至其停止移动。为避免纸张卷曲，请确保不要将纸张推至太深或过于用力推。如果使用信笺，请先插入页面顶端。

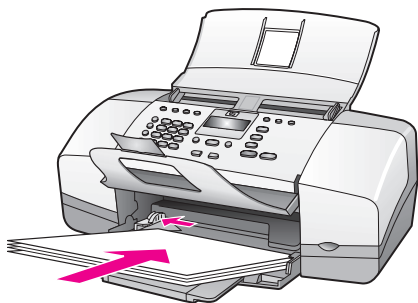

- 6 滑动纸张导板直至其在纸张边缘处停止。确保纸张平放在纸架中，并且卡在纸张导板厚度限制器的下面。

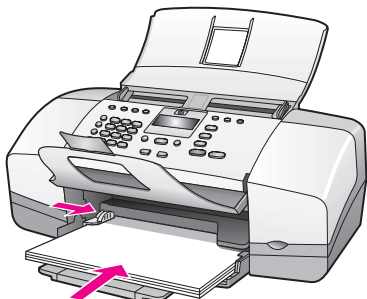

## 装入信封

以下步骤介绍了如何将信封装入 HP Officejet 中。可在纸架中装入一个或多个信封。若要获得最佳效果，可考虑使用标签作为回信地址。不要使用有光泽或有凹凸图案的信封，或是有搭扣或窗口的信封。

**提示：**请参考字处理软件的帮助文件，获取有关如何在打印信封时调整文本格式的专门信息。

- 1 从纸架中取出所有纸张。
- 2 将一个或多个信封插入纸架右侧，信封的封盖朝上并位于左侧。向里滑动信封直到其停止。

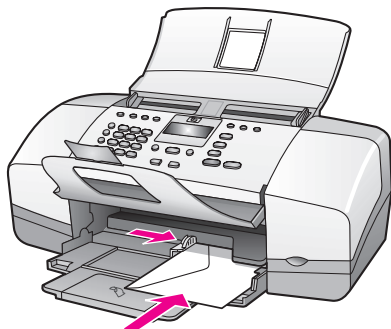

- 3 滑动纸张导板使其靠紧信封（纸张导板不应导致信封弯曲）。确保信封正好位于纸张导板厚度限制器的下面。

### 装入 4 x 6 英寸（10 x 15 厘米）带裁边照片纸

以下步骤介绍如何将 4 x 6 英寸（10 x 15 厘米）带裁边照片纸装入 HP Officejet 的方法。请勿使用 4 x 6 英寸（10 x 15 厘米）不带裁边照片纸。

**注意：**无法复印或传真到小尺寸纸张。

**注意：**若要获得最佳效果，请使用推荐的 4 x 6 英寸（10 x 15 厘米）带裁边照片纸。有关详细信息，请参见第 16 页的“**推荐使用的纸张**”。另外，若要获得最佳效果，需要在打印前设置纸张类型和纸张大小。有关详细信息，请参见第 21 页的“**设置复印的纸张类型**”和第 22 页的“**设置纸张大小**”。可能需要照片墨盒才可以打印出最佳质量的照片。有关详细信息，请参见第 82 页的“**使用照片墨盒**”。

**提示：**将所有介质平放在一个可重新封口的袋子里有助于防止纸张裂开、起皱、卷曲或卷边。如果介质保存不妥当，温度和湿度变化过大时，会造成纸张卷曲而无法供 HP Officejet 正常使用。

- 1 从纸架中取出所有纸张。
- 2 以光面（打印面）朝下、裁边指向用户的方式插入一叠照片纸，并使其短边尽量插入纸架最右前端，直至停止。

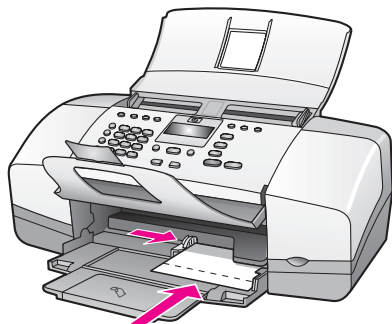

- 3 滑动纸张导板使其紧靠照片纸（纸张导板不应使照片纸弯曲）。确保照片纸位于纸张导板厚度限制器的下面。

## 装入明信片、索引卡、或 Hagaki 卡

下面介绍将明信片、索引卡、或 Hagaki 卡装入 HP Officejet 进行打印的步骤。

**注意：**无法复印或传真到小尺寸纸张。

- 1 从纸架中取出所有纸张。
- 2 将一叠卡（打印面朝下）尽量滑动至纸架最右前端，直到其停止。使卡的长边紧贴纸架的长边。

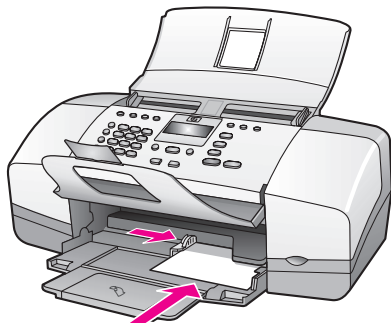

- 3 滑动纸张导板，使其紧靠卡片。确保卡片位于纸张导板厚度限制器的下面。

## 将其他类型的纸张装入纸架

下表提供了有关装入某些类型的纸张和投影胶片的指导原则。若要获得最佳效果，每次更改纸张类型或纸张大小时，都要调整纸张设置。有关详细信息，请参见第 21 页的“**设置复印的纸张类型**”。

纸张	提示
HP 纸张	<ul style="list-style-type: none"> <li>• HP 高级纸：找到打印纸非打印面上的灰色箭头，然后插入该纸，有箭头的一面朝上。</li> <li>• HP 高级喷墨投影胶片：插入胶片，使白色透明条（带有箭头和 HP 徽标）朝上并首先装入纸架中。</li> <li>• HP 贺卡纸、HP 有光泽贺卡纸或 HP 纹理贺卡纸：打印面朝下、一直向前滑动一小叠贺卡进入纸架，直至停止。</li> </ul>
标签 (仅用于打印)	<ul style="list-style-type: none"> <li>• 始终使用专门为 HP 喷墨产品设计的 letter 或 A4 大小的标签（如 Avery 喷墨标签），并确保标签的生产日期不超过两年。</li> <li>• 将标签展开成扇形以确保其未粘连在一起。</li> <li>• 将一叠标签纸打印面朝下放在纸架中标准纸的上面。不要一次只插入一张标签。</li> </ul>

## 设置纸张类型

更改纸张类型后，确保在 HP Officejet 中设置纸张类型。

### 用于复印的纸张类型设置

选择与所用纸张或投影胶片相匹配的“Paper Type”（纸张类型）设置。若要获取最佳复印质量，请只使用列出的纸张类型。

纸张	前面板设置
复印纸或信头纸	Plain（普通纸）
其他普通纸	Plain（普通纸）
HP 高级纸	Plain（普通纸）
HP 亮白喷墨纸	Plain（普通纸）
其他喷墨纸	Plain（普通纸）
HP 高级照片纸	Photo（照片纸）
HP 超高级照片纸	Photo（照片纸）
其他照片纸 <sup>1</sup>	Photo（照片纸）
HP 高级喷墨投影胶片	Transparency（投影胶片）
其他投影胶片纸张	Transparency（投影胶片）
特殊纸张	Plain（普通纸）
HP 无光泽贺卡纸（四折）	Plain（普通纸）
HP 光泽贺卡纸（对折）	Plain（普通纸）
HP 纹理贺卡纸	Plain（普通纸）
HP 小册子和传单专业用纸（有光泽）	Photo（照片纸）
HP 小册子和传单专业用纸（无光泽）	Plain（普通纸）

<sup>1</sup> 不是所有的照片纸都适用。

### 设置复印的纸张类型

下面的步骤描述了如何为 HP Officejet 上的“Copy”（复印）选项设置纸张类型。选择与所用纸张或投影胶片相匹配的“Paper Type”（纸张类型）设置。

**注意：**这是复印时的操作步骤；当从计算机打印时，在用于打印的软件程序的“打印”或“页面设置”对话框中设置纸张类型属性。

- 1 按“复印”按钮直到出现“Paper Type”（纸张类型）。
- 2 按 ▶ 直到出现相应的纸张类型。
- 3 按“OK”选择显示的纸张类型。

**注意：**作业完成后 2 分钟该设置恢复为默认设置。有关更改默认设置的信息，请参见第 26 页的“更改默认复印设置”。

## 设置纸张大小

以下步骤介绍如何在 HP Officejet 中设置纸张大小。在软件中选择要打印的“Paper Size”（纸张大小）并选择与所使用的纸张或投影胶片的尺寸一致的复印或传真“Paper Size”（纸张大小）设置。

本节包括以下主题：

- 第 22 页的“**用于复印的纸张大小设置**”
- 第 22 页的“**接收传真的纸张大小设置**”

### 用于复印的纸张大小设置

只能复印到 letter、A4 或 legal 纸。

**注意：**作业完成后 2 分钟该设置恢复为默认设置。有关更改默认复印设置的信息，请参见第 26 页的“**更改默认复印设置**”。

- 1 按“**复印**”按钮，直到出现“**Copy Paper Size**”（复印纸张大小）。
- 2 按 **▶** 直到出现相应的纸张大小。
- 3 按“**OK**”选择显示的纸张大小。

### 接收传真的纸张大小设置

可以为接收到的传真选择纸张大小。所选择的纸张大小必须与纸盘中装入的纸张相匹配。只能在 letter、A4 或 legal 纸上打印传真。

**注意：**如果接收传真时纸盘中所装纸张大小不正确，将无法打印传真。装入 letter、A4 或 legal 纸张，然后按“**OK**”打印传真。

- 1 按“**设置**”。
- 2 按 **3**，然后按 **4**。  
将选择“**Basic Fax Setup**”（基本传真设置），然后选择“**Fax Paper Size**”（传真纸张大小）。
- 3 按 **▶** 突出显示某个选项，然后按“**OK**”。

## 避免卡纸

按照以下指南操作有助于避免卡纸：

- 通过将所有未使用的介质平放在一个可重新封口的袋子里可防止纸张卷曲或卷边。
- 经常将打印好的纸张从出纸盘中取出。
- 确保自动送纸器和纸盘中装入的介质是平放的，并且边缘没有弯曲或被撕裂。
- 请勿在自动送纸器或纸盘中混装不同类型和大小的纸张。始终在自动送纸器或纸盘中装入相同类型和大小的纸张。
- 调节自动送纸器或纸盘中的纸张导板使其靠紧所有介质。确保纸张导板不会弄弯介质。
- 不要在纸盘中强行将介质往前推。
- 使用推荐用于 HP Officejet 的纸张类型。



## 装入原件

可将原件放入文档送纸架中对其进行复印、传真或扫描。以下步骤介绍如何将原件装入到 HP Officejet 的自动送纸架中。

**注意：**文档送纸器最多可装 20 张纸。

- 1 将原件以面朝下、顶部先入的方式装入文档送纸架的中间。

**提示：**始终纵向装入小的原件，即短边先进入 HP Officejet。

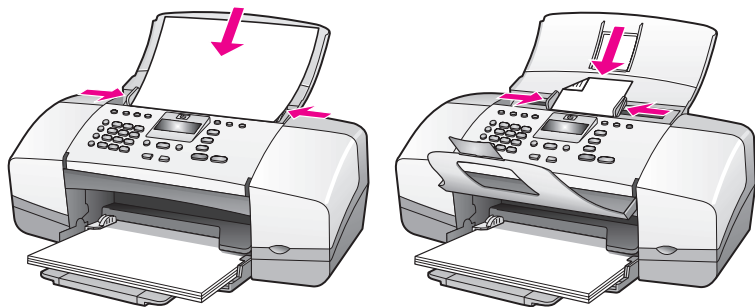

- 2 向内滑动文档导板直至其停止在原件边缘。

**提示：**确保打开文档接纸架延长板。

- 3 按前面板上的“复印”、“扫描”或“传真”。

**注意：**若要更改“Copy”（复印）或“Fax”（传真）设置，或更改“Scan”（扫描）目的地，请重复按复印、传真或扫描按钮，直到相应的设置或目标出现在前面板显示上为止。出现想要更改的设置后，按 ▶ 移动到某个特定的值（如特定纸张大小），然后按“OK”选择该设置或目的地。

- 4 按前面板上的“开始黑白”或“开始彩色”开始作业。

有关制作照片副本的详细信息，请参见第 28 页的“复印照片到整页”。



# 3

## 使用复印功能

HP Officejet 可确保在普通纸、照片纸和投影胶片上生成优质彩色和黑白复印件。可以放大或缩小原件尺寸以适合某种指定的纸张大小，调整复印的深浅，并使用特殊功能制作高质量的照片副本，放大以适合整个页面。

本节包括以下主题：

- 第 25 页的 **“概述”**
- 第 27 页的 **“复印双面黑白文档”**
- 第 28 页的 **“将同一原件复印多份”**
- 第 28 页的 **“复印照片到整页”**
- 第 30 页的 **“将 legal 尺寸的文档复印到 letter 纸上”**
- 第 31 页的 **“复印褪色的原件”**
- 第 31 页的 **“复印传真过多次的文档”**
- 第 32 页的 **“增强复印件中的浅色区域”**
- 第 33 页的 **“停止复印”**

### 概述

可使用 HP Officejet 的前面板或使用计算机上的 HP 控制器软件来进行复印。这两种方法都可以使用许多复印功能。但是，您可能会发现，通过软件使用特殊复印功能会更方便。

本节只描述如何从 HP Officejet 的前面板执行普通复印任务。有关从 HP 控制器执行复印任务的详细信息，请参见软件随附的联机 HP Image Zone 帮助。

本节包括以下主题：

- 第 26 页的 **“提高复印速度或质量”**
- 第 26 页的 **“更改默认复印设置”**

### 使用前面板复印功能

- 1 装入原件并按前面板上的 **“复印”** 按钮。  
前面板显示中出现“复印”菜单的第一个选项。
- 2 重复按 **“复印”** 以滚动菜单选项。
- 3 当前面板显示中出现要更改的选项时，按 ◀ 和 ▶ 按钮滚动查看选项设置。  
**注意：**若要更改多个选项，则在每次设置后按“OK”。
- 4 按 **“开始黑白”** 或 **“开始彩色”**。

## 提高复印速度或质量

HP Officejet 提供了三种影响复印速度和质量的选项。

- “Normal”（正常）提供高质量的输出，为大多数复印时的建议选项。“Normal”（正常）复印的速度要比“Best”（最佳）快。
- “Fast”（快速）复印比“Normal”（正常）设置的复印速度要快。文本与“Normal”（正常）设置时的质量相当，但图像的质量可能差一些。使用“Fast”（快速）设置可降低更换墨盒的频率，因其使用的墨水较少。
- “Best”（最佳）可在所有纸张上产生最佳的复印质量，并能消除实心区中有时会出现的条带（条纹）效果。“Best”（最佳）复印比其他质量设置的复印速度慢。

- 1 将原件以面朝下、顶部先入的方式装入文档送纸器中。有关详细信息，请参见“装入原件”。
- 2 按“复印”直到“Copy Quality”（复印质量）出现在显示最上面一行为止。  
“Copy Quality”（复印质量）菜单中包括下列可用选项。

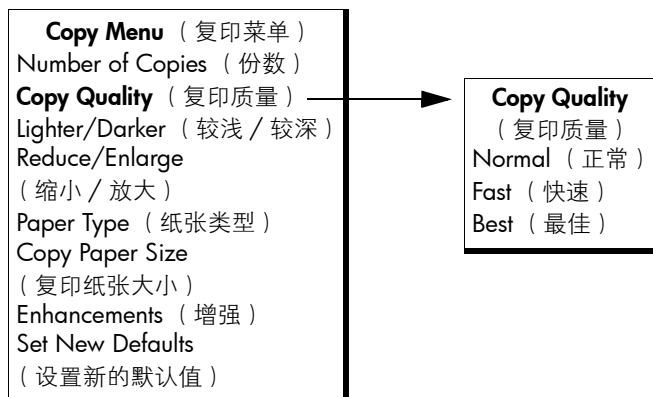

- 3 按 ▶ 直到出现想要的质量设置。
- 4 按“开始黑白”或“开始彩色”。

## 更改默认复印设置

从前面板或 HP 控制器更改复印设置只能应用到当前的复印作业中。要将复印设置应用到以后所有复印作业，可将该设置另存为默认设置。

- 1 将原件以面朝下、顶部先入的方式装入文档送纸器中。有关详细信息，请参见第 23 页的“装入原件”。
- 2 对“Copy”（复印）菜单中的选项进行更改。

- 按 **“复印”** 直到 **“Set New Defaults”**（设置新的默认值）出现在显示最上面一行为止。

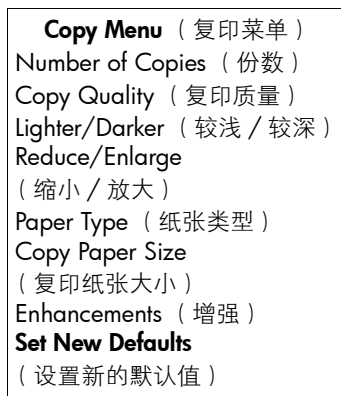

- 按 **▶** 直到出现 **“Yes”**（是）。
- 按 **“开始黑白”** 或 **“开始彩色”** 使用新默认设置进行复印或按 **“OK”** 保存该设置但不复印。

在这里指定的设置只保存到 HP Officejet 本身。不会调整软件中的设置。如果使用 HP 控制器软件来控制复印设置，则应在 HP 复印对话框中将最常用的设置设为默认值。有关详细信息，请参见软件随附的联机 hp image zone 帮助。

## 复印双面黑白文档

可以使用 HP Officejet 以彩色或黑白的形式复印单页或多页文档。在本例中，使用 HP Officejet 来复印两页黑白原件。

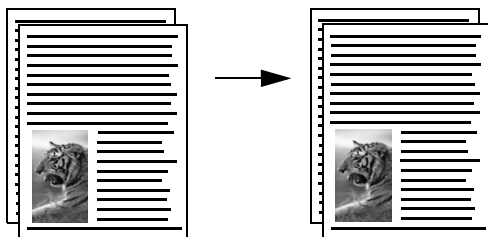

- 将原件排序，第一页在最上面。
- 将原件以面朝下、顶部先入的方式装入文档送纸架中。有关详细信息，请参见第 23 页的 **“装入原件”**。
- 按 **“复印”**。
- 按 **“开始黑白”**。

## 将同一原件复印多份

- 1 将原件以面朝下、顶部先入的方式装入文档送纸架中。有关详细信息，请参见第 23 页的“装入原件”。
- 2 按“复印”直到“Number of Copies”（份数）出现在显示最上面一行为止。
- 3 按  $\blacktriangleright$  或使用键盘输入份数，最高可达最大值。  
(最大份数因型号而异。)

**提示：**按住任一箭头按钮，份数会以 5 为增量变化，从而使多份数设置更加容易。

- 4 按“开始黑白”或“开始彩色”。
- 如果要复印文档送纸架中的一叠原件，HP Officejet 将前一页复印多份后再复印下一页。您可能需要自己分拣和装订这些副本。

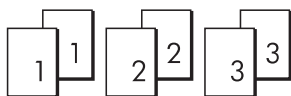

## 复印照片到整页

希望自动放大原件以填充纸架中装入的纸张的可打印区域时，请使用“照片符合页面大小”。

“照片符合页面大小”只能放大标准尺寸的照片原件。标准照片尺寸有以下几种：

- 3.5 x 5 英寸 (9 x 13 厘米)
- 4 x 6 英寸 (10 x 15 厘米)
- 5 x 7 英寸 (13 x 18 厘米)
- 6 x 8 英寸 (15 x 20 厘米)
- 8 x 10 英寸 (25 x 25 厘米)

对于包含非标准尺寸文本或照片的原件，请使用“Reduce/Enlarge”（缩小/放大）。

**提示：**通过购买照片墨盒，用户可以优化用 HP Officejet 打印和复印的照片质量。取出黑白墨盒并将照片墨盒插入到该位置。

(有关正确的存储信息，请参见第 82 页的“使用墨盒匣”。)

安装三色墨盒和照片墨盒后，即具备了一个六色打印墨水系统，可提供增强质量的照片。若要打印常规的文本文档，请换回黑色墨盒。

有关详细信息，请参见第 73 页的“订购墨盒”。

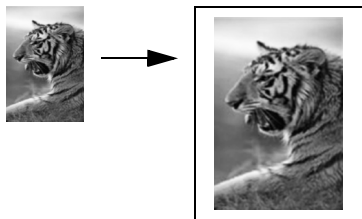

- 1 将照片原件以面朝下、顶部先入的方式装入文档送纸架中。有关详细信息，请参见第 23 页的“装入原件”。  
调整照片位置，使其位于文档送纸架的中心，并移动纸张导板使其靠紧照片。

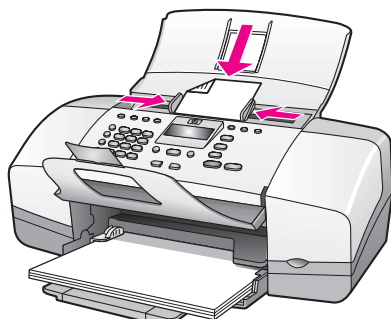

- 2 将 letter 或 A4 纸装入纸架中。
- 3 按“照片符合页面大小”。  
显示中出现“Only full-size paper supported”（仅支持全尺寸纸张）。HP Officejet 只支持复印到 letter、A4 和 legal 尺寸纸张上。  
显示最上面一行将显示“Paper Type”（纸张类型）。

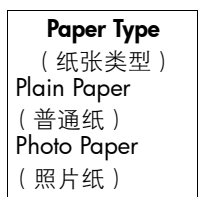

- 4 按 ▶ 直到出现“Plain Paper”（普通纸）或“Photo Paper”（照片纸）（由实际情况决定）。
- 5 按“开始彩色”。

**注意：**为了将原件调整到整页纸张的可打印区域而不更改原件的比例，HP Officejet 可能会在页面四周留出不均匀的空白空间。

## 将 legal 尺寸的文档复印到 letter 纸上

- 1 将 legal 文档以面朝下、顶部先入的方式装入文档送纸架中。有关详细信息，请参见第 23 页的“装入原件”。
- 2 按“复印”直到“Reduce/Enlarge”（缩小 / 放大）出现在显示最上面一行为止。  
“Reduce/Enlarge”（缩小 / 放大）菜单中包含下列可用选项。

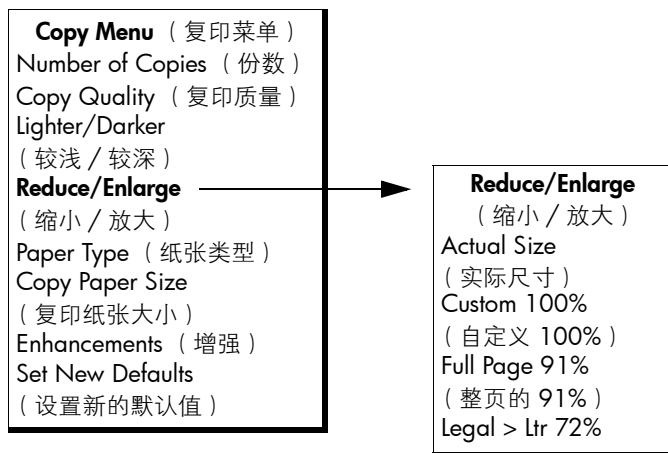

- 3 按 ▶ 直到出现 **Legal > Ltr 72%**。
  - 4 按“开始黑白”或“开始彩色”。
- HP Officejet 将缩小原件尺寸，以适合 letter 纸张的可打印区域，如下所示。

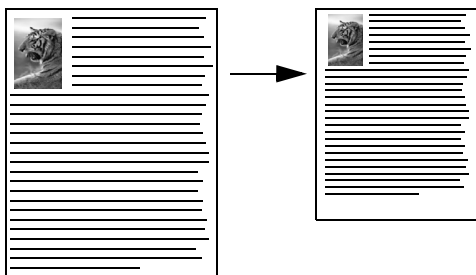



## 复印褪色的原件

使用“Lighter/Darker”（较浅/较深）调整复印件的颜色深浅程度。

- 1 将原件以面朝下、顶部先入的方式装入文档送纸架中。有关详细信息，请参见第 23 页的“装入原件”。
- 2 按“复印”直到“Lighter/Darker”（较浅/较深）出现在显示最上面一行为止。  
“Lighter/Darker”（较浅/较深）值的范围以刻度尺上的圆圈的形式出现在前面板显示中。
- 3 按 ▶ 加深副本的颜色。  
**注意：**还可以按 ◀ 让副本颜色变浅。
- 4 按“开始彩色”或“开始黑白”。

## 复印传真过多次的文档

“Enhancements”（增强）功能通过锐化黑色文本的边缘来自动调整文本文档的质量，或者通过增强浅颜色（否则的话这些颜色会显示为白色）的方法来自动调整照片的质量。

“Text”（文本）增强为默认选项。使用“Text”（文本）增强锐化黑色文本的边缘。使用“Photo”（照片）增强照片中的浅颜色，如果原件包含照片和文本，则使用“Mixed”（混合）；或使用“None”（无）关闭所有增强。

- 1 将原件以面朝下、顶部先入的方式装入文档送纸架中。有关详细信息，请参见第 23 页的“装入原件”。
- 2 按“复印”直到“Enhancements”（增强）出现在显示最上面一行为止。  
“Enhancements”（增强）菜单中包含下列可用选项。

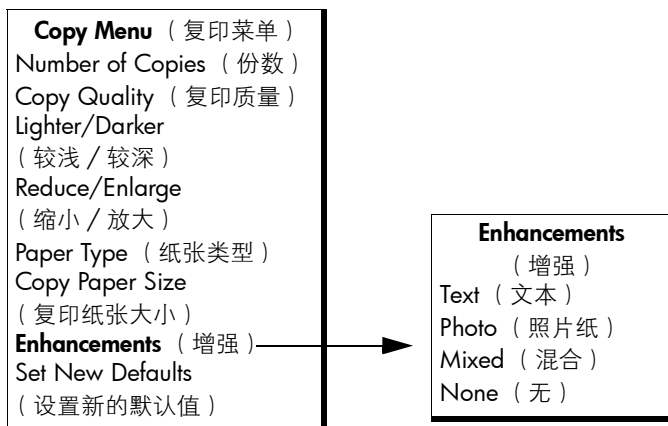

3 按 ▶ 直到出现 **“Text”** (文本)。

4 按 **“开始黑白”** 或 **“开始彩色”**。

**提示：**如果出现以下情况，可通过选择 **“Photo”** (照片) 或 **“None”** (无) 来关闭 **“Text”** (文本) 增强：

- 在复印件上某些文本的周围有一些色点
- 黑色的大字体看上去有污点 (不平滑)
- 细小的彩色物体或线条中包含黑白部分
- 浅灰到中灰区域中出现水平纹理或白色条纹

## 增强复印件中的浅色区域

使用 **“Photo”** (照片) 增强来增强浅色，否则可能显示为白色。还可以使用 **“Photo”** (照片) 增强进行复印以消除或减少下列可能在使用 **“Text”** (文本) 增强进行复印时发生的问题：

- 在复印件上某些文本的周围有一些色点
- 黑色的大字体看上去有污点 (不平滑)
- 细小的彩色物体或线条中包含黑白部分
- 浅灰到中灰区域中出现水平纹理或白色条纹

1 将照片原件以面朝下、顶部先入的方式装入文档送纸器中。有关详细信息，请参见第 23 页的 **“装入原件”**。

2 按 **“复印”** 直到 **“Enhancements”** (增强) 出现在显示最上面一行为止。

**“Enhancements”** (增强) 菜单中包含下列可用选项。

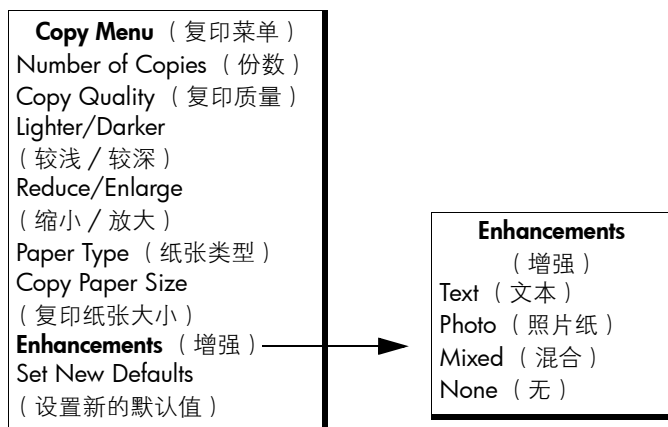

3 按 ▶ 直到出现 **“Photo”** (照片)。

4 按 **“开始彩色”** 或 **“开始黑白”**。

## 停止复印

- ▶ 若要停止复印，请按前面板上的“取消”。  
HP Officejet 将立即停止打印并送出纸张。



# 4

## 使用扫描功能

扫描是将图片和文本转换成计算机电子格式的过程。您可以扫描照片和文本文档。

因为扫描后的图像或文本为电子格式，所以可在字处理程序或图形软件程序中将它们打开，并根据需要进行修改。您可执行以下操作：

- 扫描孩子的照片并通过电子邮件将其发送给亲属，制作家庭或办公室相册，或者创建电子剪贴簿。
- 将文章中的文本扫描到字处理程序并在报告中引用它，从而节省重复输入的时间。

要使用扫描功能，HP Officejet 必须与计算机连接并且已经开启。同时，扫描之前必须在计算机上安装并运行 HP Officejet 软件。要确认 HP Officejet 软件已经在 Windows PC 上运行，请在屏幕右下方的系统托盘中查找 **hp officejet 4200 series** 图标（紧挨着时间）。在 Macintosh 上，HP Officejet 软件总是处于运行状态。

您可以从计算机或 HP Officejet 开始扫描。本节只介绍如何从 HP Officejet 的前面板进行扫描。

有关如何从计算机进行扫描以及如何调整、调整大小、旋转、裁剪和增强扫描效果的详细信息，请参见软件随附的联机 [hp image zone 帮助](#)。

**注意：**高分辨率扫描（600 dpi 或更高）需要大量的硬盘空间。如果没有足够的硬盘空间，您的系统可能会停止运行。

本节包括以下主题：

- 第 36 页的 **“扫描原件”**
- 第 36 页的 **“停止扫描”**

## 扫描原件

- 1 将原件以面朝下、顶部先入的方式装入文档送纸架中。请参见 **“装入原件”**。
- 2 按 **“扫描”**。  
将出现一个 **“Scan”**（扫描）菜单，列出现有的扫描目标。默认目标是您使用该菜单最后一次选中的目标。
- 3 按 ◀ 或 ▶ 选择目标，或重复按 **“扫描”** 按钮。
- 4 按 **“开始黑白”** 或 **“开始彩色”**。

## 停止扫描

- ▶ 要停止扫描，请按前面板上的 **“取消”**。

# 5

## 使用传真功能

使用 HP Officejet，您可以发送和接收传真，包括彩色传真。可以设置快速拨号，向常用号码快捷轻松地发送传真。可从前面板设置一系列传真选项，如分辨率。

本节包括以下主题：

- 第 38 页的 **“发送传真”**
- 第 44 页的 **“设置应答模式”**
- 第 46 页的 **“接收传真”**
- 第 49 页的 **“使用附属的话筒（仅限于 hp officejet 4250 series）”**
- 第 50 页的 **“设置传真标题”**
- 第 51 页的 **“使用前面板输入文本”**
- 第 52 页的 **“打印报告”**
- 第 54 页的 **“设置快速拨号”**
- 第 57 页的 **“更改传真分辨率和较浅 / 较深设置”**
- 第 59 页的 **“设置传真选项”**
- 第 67 页的 **“重新打印内存中的传真”**
- 第 67 页的 **“停止传真”**

请研究 HP Officejet 随附的 HP 控制器以充分利用其功能。可使用 HP 控制器完成通过 HP Officejet 的前面板可以完成或无法完成的任务。有关详细信息，请参见软件随附的联机 **hp image zone** 帮助。

## 发送传真

使用前面板，可以从 HP Officejet 发送黑白或彩色传真。

本节包括以下主题：

- 第 38 页的 **“启用传真确认”**
- 第 39 页的 **“发送基本传真”**
- 第 40 页的 **“发送彩色原件或照片传真”**
- 第 40 页的 **“使用快速拨号发送传真”**
- 第 41 页的 **“使用重拨发送传真”**
- 第 41 页的 **“预先安排传真”**
- 第 42 页的 **“取消预先安排的传真”**
- 第 42 页的 **“从内存发送传真”**
- 第 43 页的 **“使用监听拨号发送传真”**
- 第 43 页的 **“从电话手动发送传真”**

### 启用传真确认

如果需要打印传真已成功发送的确认消息，请在发送传真之前按以下说明进行操作。

默认传真确认设置是“Every Error”（每个错误）。这意味着 HP Officejet 仅在发送或接收传真出现问题时才打印报告。在每次事务处理之后，都会在前面板显示中简短地显示一条确认消息，表明某个项目是否已成功发送。要打印每个传真的确认消息，请按以下说明进行操作。有关详细信息，请参见第 52 页的 **“自动生成报告”**。

1 按 **“设置”**。

2 按 **1**，然后按 **1**。

将选择“Print Report”（打印报告），然后选择“Automatic Reports Setup”（自动报告设置）。



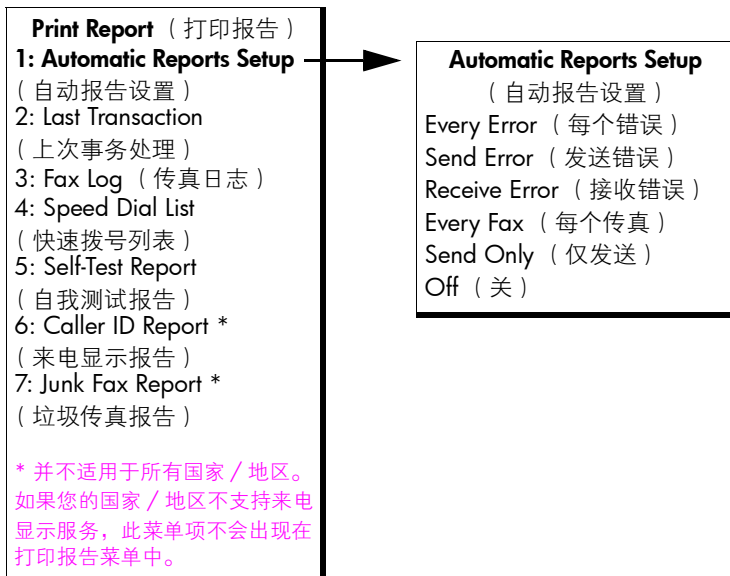

- 3 按 **▶** 直到显示第二行出现 **“Every Fax”** (每个传真) 字样，然后按 **“OK”**。

每次发送传真后，HP Officejet 都将打印一份确认报告以通知您传真是否发送成功。

有关打印报告的详细信息，请参见第 52 页的 **“打印报告”**。

## 发送基本传真

本节将描述如何从前面板发送基本黑白传真。

如果您对发送彩色或照片传真感兴趣，请参见第 40 页的 **“发送彩色原件或照片传真”**。

- 1 将原件以面朝下、顶部先入的方式装入文档送纸架中。  
有关详细信息，请参见第 23 页的 **“装入原件”**。
- 2 按 **“传真”**。  
“Phone Number” (电话号码) 将出现在显示最上面一行。
- 3 使用键盘输入传真号码。
- 4 按 **“开始黑白”**。

**提示：**必须按“开始”以发送传真。按“OK”进行菜单选择。

您知道可通过 HP Officejet 附带的 HP 控制器从计算机发送传真吗？您还可以由计算机生成一个封面并将其作为附件随着传真发送出去。这很容易办到。有关详细信息，请参见软件附带的联机 hp image zone 帮助。

## 发送彩色原件或照片传真

您可以从 HP Officejet 传真彩色原件或照片。如果 HP Officejet 确定接收方的传真机只支持黑白传真，HP Officejet 将以黑白方式发送传真。

对于彩色传真，建议只使用彩色原件。

- 1 将原件以面朝下、顶部先入的方式装入文档送纸架中。  
有关详细信息，请参见第 23 页的“装入原件”。
- 2 按“传真”。  
“Phone Number”（电话号码）将出现在显示最上面一行。
- 3 使用键盘输入传真号码。  
**提示：**若要在传真号码中输入暂停，按“重拨暂停”。
- 4 如果正在传真照片，将分辨率更改为“Photo”（照片）。  
有关更改分辨率的信息，请参见第 57 页的“更改传真分辨率”。
- 5 按“开始彩色”。  
**注意：**如果接收方的传真机只支持黑白传真，HP Officejet 将自动以黑白方式发送传真。传真发出之后，将显示一条消息，说明传真按黑白方式发送。按“OK”清除该消息。

您知道可通过 HP Officejet 附带的 HP 控制器从计算机发送传真吗？您还可以由计算机生成一个封面并将其作为附件随着传真发送出去。这很容易办到。有关详细信息，请参见软件附带的联机 hp image zone 帮助。

## 使用快速拨号发送传真

可以通过按下前面板上的“快速拨号”或单触快速拨号按钮从前面板上快速发送传真。

只有先进行设置，才会显示“Speed Dials”（快速拨号）。有关详细信息，请参见第 54 页的“设置快速拨号”。

- 1 将原件以面朝下、顶部先入的方式装入文档送纸架中。  
有关详细信息，请参见第 23 页的“装入原件”。
- 2 按“传真”。  
“Phone Number”（电话号码）将出现在显示最上面一行。
- 3 执行下面的一个操作：
  - 按“快速拨号”，直到相应的快速拨号项出现在显示最上面一行为止。您也可以通过按下 ◀ 或 ▶ 滚动快速拨号项。
  - 按“快速拨号”，然后从前面板中输入快速拨号项代码。
  - 按单触快速拨号按钮。按下一次可访问第一个快速拨号项，按下两次可访问分配给该按钮的第二个快速拨号项。
- 提示：**可以打印出快速拨号项的列表作为参考。有关详细信息，请参见第 53 页的“手动生成报告”。
- 4 按“开始黑白”或“开始彩色”。

**注意：**如果将传真发送到一组快速拨号，只能以黑白方式发送。传真被扫描到内存，使用组快速拨号列表中的第一个号码进行拨号。连接后将发送传真，并拨打下一个号码，以此类推。如果此号码占线或未应答，

HP Officejet 将按照 “Busy Redial”（占线重拨）和 “No Answer Redial”（无人接听重拨）的设置进行操作。如果连接不上，将使用组快速拨号列表中的下一个号码进行拨号并生成一个错误报告供参考。

可使用 HP 控制器快速轻松地从此计算机上设置快速拨号项。有关详细信息，请参见软件随附的联机 [hp image zone](#) 帮助。

## 使用重拨发送传真

可使用 “重拨暂停” 按钮发送传真到最后一次拨号的传真号码。

- 1 将原件以面朝下、顶部先入的方式装入文档送纸器中。  
有关详细信息，请参见第 23 页的 “[装入原件](#)”。
- 2 按 “[重拨暂停](#)”。  
最后一次进行拨号的号码出现在显示上。
- 3 按 “[开始黑白](#)” 或 “[开始彩色](#)”。

## 预先安排传真

您可以预先安排将某一黑白传真在同一天的稍后再发送出去（比如，在电话不占线时或电话频率不高时）。预先安排传真时，原件必须已经装入自动送纸器中。

达到指定的时间后，则一旦建立连接，传真即自动发送。

**注意：**使用前面板预先安排稍后发送的传真。如果使用话筒（仅限于 HP Officejet 4250 Series），传真将被立即发送。

一次只能预先安排一个要发送的传真。不过，在预先安排传真的同时，可以继续正常发送传真。

- 1 将原件以面朝下、顶部先入的方式装入文档送纸架中。  
有关详细信息，请参见第 23 页的 “[装入原件](#)”。
- 2 按 “[传真](#)”。  
“Phone Number”（电话号码）将出现在显示最上面一行。
- 3 使用键盘输入传真号码，按单触快速拨号按钮，或者按 “[快速拨号](#)” 直到出现相应的快速拨号项为止。  
有关快速拨号的详细信息，请参见第 54 页的 “[设置快速拨号](#)”。
- 提示：**若要在传真号码中输入暂停，按 “[重拨暂停](#)”。
- 4 按 “[传真](#)” 直到 “[How to Fax](#)”（如何发送传真）出现在显示最上面一行为止。
- 5 按 **▶** 直到 “[Send Fax Later](#)”（稍后发送传真）出现在显示最上面一行，然后按 “[OK](#)”。
- 6 使用数字键盘输入 “[Send Time](#)”（发送时间）。
- 7 如果得到提示，按 “1” 代表 “[AM](#)”（上午），或者 “2” 代表 “[PM](#)”（下午）。
- 8 按 “[开始黑白](#)”。

**注意：**如果按 “[Start Color](#)”（开始彩色），传真将以黑白方式发送，显示上出现一条消息。

HP Officejet 将原件扫描至内存并在预先安排的时间发送。预先安排的时间出现在前面板显示上。

## 取消预先安排的传真

可以取消预先安排的传真，或某一个当前正在处理的传真。一旦预先安排传真，预先安排的时间即出现在前面板显示上。

- ▶ 当预先安排的时间出现在显示上时，按 **“取消”**，然后按 **1**。

## 从内存发送传真

在发送黑白传真之前，HP Officejet 可以将其从自动送纸器扫描到内存中。这一功能在对方传真号占线或临时无法接通时非常有用。HP Officejet 将原件扫描至内存，一旦可以连接之后就将其发送。一旦页面扫描完成，即可立即将原件从 HP Officejet 取出。

**注意：**使用前面板从内存发送传真。如果使用话筒（仅限于 HP Officejet 4250 Series），传真将被立即发送。

- 1 将原件以面朝下、顶部先入的方式装入文档送纸器中。  
有关详细信息，请参见第 23 页的 **“装入原件”**。
- 2 按 **“传真”**。  
“Phone Number”（电话号码）将出现在显示最上面一行。
- 3 使用键盘输入传真号码，按单触快速拨号按钮，或者按 **“快速拨号”** 直到出现相应的快速拨号项为止。  
有关快速拨号的详细信息，请参见第 54 页的 **“设置快速拨号”**。  
**提示：**若要在传真号码中输入暂停，按 **“重拨暂停”**。
- 4 按 **“传真”** 直到 **“How to Fax”**（如何发送传真）出现在显示最上面一行为止。
- 5 按 **▶** 直到 **“Fax from Memory”**（从内存发送传真）出现在显示最上面一行为止。
- 6 按 **“开始黑白”**。

**注意：**如果按 **“Start Color”**（开始彩色），传真将以黑白方式发送，显示上出现一条消息。

HP Officejet 将原件扫描到内存并在接收传真机可用时发送。

## 使用监听拨号发送传真

监听拨号允许您从前面板拨叫一个号码，犹如拨叫一个常用的电话号码。该功能在您想要使用拨号卡对呼叫收费时非常有用。或者，在拨号过程中需要对语音提示做出响应并且必须调整拨号速度时也可以使用该功能。

有的型号可使用监听拨号从前面板或使用附属的话筒（仅限于 HP Officejet 4250 Series）发送传真。

### 使用监听拨号从前面板发送传真

- 1 将原件以面朝下、顶部先入的方式装入文档送纸器中。  
有关详细信息，请参见第 23 页的“装入原件”。
- 2 按“开始黑白”或“开始彩色”。
- 3 听到拨号音后，请使用前面板上的键盘输入号码。也可以使用快速拨号。  
有关使用快速拨号的信息，请参见第 40 页的“使用快速拨号发送传真”。
- 4 根据可能出现的提示进行操作。  
传真在接收传真机应答后发送出去。

### 使用监听拨号从话筒（仅限于 hp officejet 4250 series）发送传真

**注意：**此步骤仅适用于 HP Officejet 4250 Series 产品。如果是 HP Officejet 4210 Series，请参见前面部分的说明。

- 1 将原件以面朝下、顶部先入的方式装入文档送纸架中。  
有关详细信息，请参见第 23 页的“装入原件”。
- 2 拾取附属的话筒。
- 3 听到拨号音后，请使用前面板上的键盘输入号码。也可以使用快速拨号。  
有关使用快速拨号的信息，请参见第 40 页的“使用快速拨号发送传真”。
- 4 根据可能出现的提示进行操作。
- 5 按“开始黑白”或“开始彩色”。  
传真在接收传真机应答后发送出去。

## 从电话手动发送传真

手动发送传真使得您可以在发送传真之前打电话并与收件人通话。若要在发送传真之前先告诉收件人，这一点将非常有用。

可以通过使用直接连接到 HP Officejet 的电话或使用附属的话筒（仅限于 HP Officejet 4250 Series）手动地发送传真。

电话必须连接到 HP Officejet 背部的“2-EXT”端口。

**注意：**有关设置 HP Officejet 与电话一起使用的信息，请参见第 111 页的“传真设置”。

### 若要从连接的电话手动发送传真

- 1 将原件以面朝下、顶部先入的方式装入文档送纸架中。  
有关详细信息，请参见第 23 页的“装入原件”。
- 2 使用连接在 HP Officejet 上的电话上的键盘拨号。  
**注意：**必须使用电话上的键盘拨号。不要使用 HP Officejet 的前面板上的键盘。

- 3 执行下面的一个操作：
  - 如果拨号后听到了传真音，请在 3 秒钟内按 **“开始黑白”** 或 **“开始彩色”**。
  - 如果接收方接了电话，请告诉对方在听到传真音后按其传真机上的“开始”按钮。请确在保收件人按下接收传真机上的“开始”之前，您已按 HP Officejet 上的 **“开始黑白”** 或 **“开始彩色”**。
- 4 等待传真音，然后将电话挂掉。

#### 若要使用附属的话筒手动发送传真（仅限于话筒型号）

**注意：**本过程只适用于具有附属话筒的 HP Officejet 4250 Series 产品。如果是 HP Officejet 4210 Series，请参见前面部分的说明。

- 1 将原件以面朝下、顶部先入的方式装入文档送纸架中。  
有关详细信息，请参见第 23 页的 **“装入原件”**。
- 2 拾取 HP Officejet 附属的话筒并使用前面板上的键盘拨号。
- 3 执行下面的一个操作：
  - 如果拨号后听到了传真音，请在 3 秒钟内按 **“开始黑白”** 或 **“开始彩色”**。
  - 如果接收方接了电话，请告诉对方在听到传真音后按其传真机上的“开始”按钮。请确在保收件人按下接收传真机上的“开始”之前，您已按 HP Officejet 上的 **“开始黑白”** 或 **“开始彩色”**。
- 4 等待传真音，然后将电话挂掉。

## 设置应答模式

默认情况下，HP Officejet 将自动应答电话呼入并接收传真。根据与 HP Officejet 共享电话线路的设备和/或服务（如果有）的类型，可以将“应答模式”更改为手动或自动接收传真。本节解释应答传真呼叫的不同方式。

强烈建议您从前面板而不是从 HP 控制器设置“应答模式”。

**注意：**有关设置办公设备与 HP Officejet 一起使用的信息，请参见第 111 页的 **“传真设置”**。

#### 若要从前面板更改应答模式

- ▶ 按 **“应答模式”** 直到合适的应答模式设置出现在显示上为止。  
所选的“Answer Mode”（应答模式）设置出现在显示上并成为默认设置。

参考下表以确定应该使用哪种“Answer Mode”（应答模式）设置。从该表的第一列中，选择适用于您的办公室设置的设备和/服务的类型。然后在第二列中查找合适的设置。第三列说明了 HP Officejet 将如何应答进入的呼叫。

共享传真线路的设备 / 服务	推荐应答模式设置	说明
无。  (有一条不接收语音呼叫的单独传真线路。)	Fax (传真)	HP Officejet 使用 Rings to Answer (响铃以接听) 设置自动应答所有呼入。请参见第 46 页的 <b>“设置应答前的响铃次数”</b> 。

共享传真线路的设备 / 服务	推荐应答模式设置	说明
与此 HP Officejet 4250 Series ( 话筒型号 ) 一起共享语音和传真线路, 无应答机。	FaxTel ( 传真电话 )  ( 此模式仅适用于 HP Officejet 4250 Series。 )	<p>HP Officejet 使用 Rings to Answer ( 响铃以接听 ) 设置自动应答所有呼入。请参见第 46 页的 “<b>设置应答前的响铃次数</b>”。</p> <p>如果是传真呼叫, HP Officejet 将接收传真。如果是语音呼叫, HP Officejet 将产生特殊的响铃以表明是语音呼叫。您将需要使用附属的话筒以应答语音呼入。</p> <p><b>注意:</b> 如果 HP Officejet 确定是语音呼叫, 只有 HP Officejet 将使用特殊的音调发出声音。相同电话线上的其他电话将不会发出声音。您将需要使用附属的话筒以应答语音呼入。</p> <p>您不应从线路上的其他电话应答语音呼入。设备无法识别您已经拿起电话分机并将继续振铃。您必须按 HP Officejet 上的 “<b>取消</b>” 以停止铃声。</p>
与 HP Officejet 4210 Series 或 HP Officejet 4250 Series 一起共享语音和传真线路。	Tel ( 电话 )	<p>HP Officejet 将不会自动应答呼叫。您必须通过按 “开始黑白” 或 “开始彩色” 来手动接收传真。有关手动接收传真的信息, 请参见第 46 页的 “<b>接收传真</b>”。</p> <p>如果此电话线上的呼叫主要为语音呼叫而很少收到传真, 可以使用该设置。</p>
电话公司提供语音信箱服务。	Tel ( 电话 )	<p>HP Officejet 将不会自动应答呼叫。您必须通过按 “开始黑白” 或 “开始彩色” 来手动接收传真。有关手动接收传真的信息, 请参见第 46 页的 “<b>接收传真</b>”。</p>
应答机和共享语音和传真线路。	AnswerMachine ( 应答机 )	<p>HP Officejet 将不会自动应答呼叫。相反, 应答机将应答呼叫, HP Officejet 将监视线路。如果检测到传真音, HP Officejet 将接收传真。否则, 应答机将记录进入的消息。</p> <p><b>注意:</b> 如果有应答机, 这是推荐的默认设置。确保应答机与 HP Officejet 有关的设置正确。有关详细信息, 请参见第 111 页的 “<b>传真设置</b>”。</p>
特别铃声服务。	Fax ( 传真 )	<p>HP Officejet 自动应答所有进入的呼叫。确保电话公司为传真线路设置的铃声模式与为 HP Officejet 设置的 “Answer Ring Pattern” ( 接听铃声方式 ) 相匹配。有关详细信息, 请参见第 62 页的 “<b>更改应答铃声模式 ( 特别铃声 )</b>”。</p>

## 接收传真

默认情况下，HP Officejet 自动接收并打印进入的传真。

根据“Answer Mode”（应答模式）设置，HP Officejet 可以自动或手动地接收传真。有关“Answer Mode”（应答模式）的详细信息，请参见第 44 页的“[设置应答模式](#)”。

**注意：**如果将“Answer Mode”（应答模式）设置为“Tel”（电话），您需要手动接收传真并亲自对进入的传真呼叫做出应答。如果设置为“Fax”（传真）、“FaxTel”（传真电话）或“AnswerMachine”（应答机），可以自动或手动接收传真。

可以手动地从下列设备接收传真：

- 直接连接到 HP Officejet 的电话（在“2-EXT”端口上）
- 在相同的电话线路上但并未直接连接到 HP Officejet 的电话
- 前面板
- 附属的话筒（仅限于话筒型号）

请参见下列主题以了解接收传真的信息。

本节包括以下主题：

- 第 46 页的“[设置应答前的响铃次数](#)”
- 第 47 页的“[从电话手动接收传真](#)”
- 第 48 页的“[从前面板手动接收传真](#)”
- 第 48 页的“[使用附属的话筒手动接收传真（仅限于 hp officejet 4250 series）](#)”
- 第 48 页的“[轮询接收传真](#)”

### 设置应答前的响铃次数

可以指定 HP Officejet 在自动应答电话之前的响铃次数。默认为响铃 2 次（因国家/地区而异）。

**注意：**只有将“Answer Mode”（应答模式）设置为“Fax”（传真）或“FaxTel”（传真电话）时，此设置才适用。

- 1 按“[设置](#)”。
- 2 按 **3**，然后按 **3**。

将选择“Basic Fax Setup”（基本传真设置），然后选择“Rings to Answer”（响铃以接听）。



**Basic Fax Setup**

(基本传真设置)

- 1: Date and Time  
(日期和时间)
- 2: Fax Header (传真标题)
- 3: Rings to Answer**  
(响铃以接听)
- 4: Fax Paper Size  
(传真纸张大小)
- 5: Tone or Pulse Dialing  
(音频或脉冲拨号)
- 6: Ring Volume (铃声音量)
- 7: Phone Line Monitor Volume  
(电话线监听音量)
- 8: Fax Forwarding Black Only  
(传真转发, 只限黑白)

- 3 使用键盘输入合适的接听响铃次数。
- 4 按“OK”接受该设置。

**从电话手动接收传真**

可以手动接收传真的电话是：

- 直接连接到 HP Officejet (通过使用“2-EXT”端口)
- 在相同的电话线路上, 但并未连接到 HP Officejet

**注意：**如果要使用附属的话筒(仅限于 话筒型号)接收传真, 请参见第 48 页的“使用附属的话筒手动接收传真(仅限于 hp officejet 4250 series)”。

- 1 将原件从自动送纸器中取出。
- 2 将“Answer Mode”(应答模式)设置为“Tel”(电话), 这样 HP Officejet 就不会自动应答呼入。或者, 将“Rings to Answer”(响铃以接听)设置成一个比较大的数, 这样就允许您在 HP Officejet 之前接听呼入。  
有关设置“Answer Mode”(应答模式)的详细信息, 请参见第 44 页的“设置应答模式”。有关设置“Rings to Answer”(响铃以接听)次数的详细信息, 请参见第 46 页的“设置应答前的响铃次数”。
- 3 要手动地从电话接收传真, 按下列之一操作:
  - 如果电话插入 HP Officejet 的后面并听到发送传真机的传真音, 请按“开始黑白”或“开始彩色”。
  - 如果电话未插入 HP Officejet 的后面(但在相同电话线路上)并听到发送传真机的传真音, 请在电话机上按 1 2 3。
  - 如果正在和使用连接到 HP Officejet 的电话的发送者通话, 请告诉他们按其传真机上的“开始”按钮。听到发送传真机的传真音后, 请按“开始黑白”或“开始彩色”。
- 4 等到听到 HP Officejet 发送应答传真音后挂上电话。  
HP Officejet 将接收传真。

## 从前面板手动接收传真

可以手动地从前面板接收传真。

- 1 将原件从自动送纸器中取出。
- 2 将 **“Answer Mode”**（应答模式）设置为 **“Tel”**（电话），这样 HP Officejet 就不会自动应答呼入。或者，将 **“Rings to Answer”**（响铃以接听）设置成一个比较大的数，这样就允许您在 HP Officejet 之前接听呼入。  
有关设置 **“Answer Mode”**（应答模式）的详细信息，请参见第 44 页的 **“设置应答模式”**。有关设置 **“Rings to Answer”**（响铃以接听）次数的详细信息，请参见第 46 页的 **“设置应答前的响铃次数”**。
- 3 当 HP Officejet 响铃时，请按 **“开始黑白”** 或 **“开始彩色”**。  
HP Officejet 将接收传真。

## 使用附属的话筒手动接收传真（仅限于 hp officejet 4250 series）

可以通过使用附属的话筒手动接收传真。

**注意：**本节只适用于具有附属话筒的 HP Officejet 4250 Series 型号。如果没有附属话筒，请参见第 47 页的 **“从电话手动接收传真”** 或第 48 页的 **“从前面板手动接收传真”**。

- 1 将原件从自动送纸器中取出。
- 2 将 **“Answer Mode”**（应答模式）设置为 **“Tel”**（电话），这样 HP Officejet 就不会自动应答呼入。或者，将 **“Rings to Answer”**（响铃以接听）设置成一个比较大的数，这样就允许您在 HP Officejet 之前接听呼入。  
有关设置 **“Answer Mode”**（应答模式）的详细信息，请参见第 44 页的 **“设置应答模式”**。有关设置 **“Rings to Answer”**（响铃以接听）次数的详细信息，请参见第 46 页的 **“设置应答前的响铃次数”**。
- 3 要手动地从电话接收传真，按下列之一操作：
  - 如果 HP Officejet 响铃，拾取附属的话筒。听到发送传真机的传真音后，按 **“开始黑白”** 或 **“开始彩色”**，然后按 **2**。
  - 如果正在和使用附属话筒的发送者通话，通知其先按传真机上的 **“开始”** 按钮。听到发送传真机的传真音后，按 **“开始黑白”** 或 **“开始彩色”**。
- 4 等到您听到 HP Officejet 发送应答传真音，然后挂上电话。  
HP Officejet 将接收传真。

## 轮询接收传真

轮询允许 HP Officejet 请求其他传真机发送已经位于队列中的传真。使用 **“Poll to Receive”**（轮询接收）功能时，HP Officejet 呼叫指定的传真机并请求其发送传真。指定的传真机必须设置成轮询状态并且有传真准备发送。

- 1 按 **“传真”**。  
“Phone Number”（电话号码）将出现在显示最上面一行。
- 2 输入其他传真机的传真号码。
- 3 按 **“传真”** 直到 **“How to Fax”**（如何发送传真）出现在显示最上面一行为止。
- 4 按 **▶** 直到 **“Poll to Receive”**（轮询接收）出现在显示最上面一行为止。

- 5 按“开始黑白”或“开始彩色”。

## 使用附属的话筒（仅限于 hp officejet 4250 series）

可以使用附属的话筒接听来电、打电话、接收传真和发送传真。当 HP Officejet 处理其他作业（如复印、扫描或打印）时，您仍然可以使用话筒打电话。

**注意：**如果 HP Officejet 正在发送或接收传真数据，将无法使用话筒打电话。如果在传真期间拿起电话，将无法听到拨号音。在使用话筒之前，请等待 HP Officejet 完成发送或接收传真。

本节内容只适用于 HP Officejet 4250 Series（具有附属的话筒）。

本节包括以下主题：

- 第 49 页的“使用话筒接听来电”
- 第 49 页的“使用话筒打电话”
- 第 50 页的“使用话筒接收传真”
- 第 50 页的“使用话筒接收传真”
- 第 50 页的“调节话筒音量”

### 使用话筒接听来电

- ▶ 拾取附属的话筒。

**注意：**如果正在通话并接收到其他呼叫，请按“切换”以接听等待的呼叫。呼叫等待是可选服务，并不是在所有地方都适用。联系电话公司以了解有关信息。

### 使用话筒打电话

可使用附属的话筒打电话。可以使用重拨、快速拨号或单触快速拨号按钮来快速拨号。

- 1 拾取附属的话筒。
- 2 执行下面的一个操作：
  - 使用数字键盘拨号。
  - 按“**重拨**”以拨打最后一次拨的号码。
  - 按“**快速拨号**”，直到相应的个人快速拨号项出现在显示最上面一行（不要选择组快速拨号项），然后按“**OK**”。  
也可以通过按 ◀ 或 ▶ 来滚动快速拨号项，或者从前面板输入快速拨号项。
  - 按单触式快速拨号按钮并按“**OK**”。  
按下一次可访问第一个快速拨号项，按下两次可访问分配给该按钮的第二个快速拨号项。

## 使用话筒接收传真

- ▶ 有关使用附属的话筒接收传真的详细信息，请参见第 48 页的“**使用附属的话筒手动接收传真（仅限于 hp officejet 4250 series）**”。

## 使用话筒发送传真

- ▶ 有关使用附属的话筒发送传真的详细信息，请参见第 44 页的“**若要使用附属的话筒手动发送传真（仅限于话筒型号）**”。

## 调节话筒音量

可以将话筒音量从“Normal”（一般）调节到“Loud”（大声）。

- 1 拾取附属的话筒。
- 2 按 ◀ 降低音量或按 ▶ 增加音量。

**注意：**也可以调节响铃音和拨号音的音量。有关详细信息，请参见“**调整铃声音量**”和“**调整电话线监听音量**”。

## 设置传真标题

传真标题在您发送的每一个传真的顶部打印出您的名字和传真号码。我们推荐您在安装 HP Image Zone 软件时使用传真设置向导来设置传真标题，当然，您也可以从前面板设置。

一些国家 / 地区的法律可能要求必须具有传真标题信息。

**注意：**在匈牙利，用户的身份代码（传真标题）只能由授权人员设置或更改。有关详细信息，请与授权的 HP 经销商联系。

- 1 按“**设置**”。
- 2 按 **3**，然后按 **2**。  
将选择“Basic Fax Setup”（基本传真设置），然后选择“Fax Header”（传真标题）。
- 3 根据提示，输入个人或公司名称。有关从前面板输入文本的详细信息，请参见第 51 页的“**使用前面板输入文本**”。
- 4 按“**OK**”。
- 5 使用数字键盘输入传真号码。
- 6 按“**OK**”。

您会发现可以很容易地使用安装在 HP Officejet 上的 HP 控制器来输入传真标题信息。除了可输入传真标题信息之外，还可以输入封面信息。该信息将在您从计算机上发送传真并带有封面时使用。  
有关详细信息，请参见软件附带的联机 hp image zone 帮助。

## 使用前面板输入文本

下表提供了使用前面板上的键盘输入文本的一些技巧。

- 在键盘上，按与姓名中的字母相对应的数字。

2  
ABC

字母 A、B 和 C 相对应于数字 2，以此类推。

- 多次按下按钮以便查看到可用的字符。

5  
JKL

例如，要获得字符： j k l J K L 5  
请将 5 按如下次数： 1 2 3 4 5 6 7

**注意：**根据语言和国家 / 地区设置的不同，可能还会提供有其他字符。

- 在正确的字母出现后，等待光标自动前进到右边，或按 ▶。按与名称中下一个字母相对应的数字。同样，多次按按钮，直到出现正确的字母。单词的第一个字母将自动设置为大写。

**提示：**两秒钟后，光标将自动前进到右边。

- 要插入空格，请按“空格 (#)”或 ▶。
- 要输入三秒钟暂停，请按“重拨暂停”。
- 要输入某个符号，如 \*，请重复按“符号 (\*)”以滚动查看全部符号列表。下表列出了可用的符号。

可用符号：	说明：	用于输入：
*	提供分配给星号字符的双音多频 (DTMF) 语音。	传真标题、快速拨号项、传真或电话号码以及监视器拨号项
-	自动拨号时，HP Officejet 在号码序列钟输入三秒钟暂停。	传真标题、快速拨号项以及传真或电话号码
()	显示左括号或右括号以分开数字（例如地区代号），以便于阅读。这些符号并不影响拨号。	传真标题、快速拨号项以及传真或电话号码
W	自动拨号时，W 使得 HP Officejet 在继续拨号时等待拨号音。	传真标题、快速拨号项以及传真或电话号码
R	在自动拨号期间，R 的作用与“切换”按钮相同。	传真标题、快速拨号项以及传真或电话号码
+	在传真标题中显示加号。	传真标题

- 如果输入有误，请按 ◀ 将其清除，然后输入正确的值。
- 完成文本输入后，按“OK”保存您的输入。

## 打印报告

可以对 HP Officejet 进行设置，以打印收发的每份传真的错误报告和确认报告。还可以在需要时手动打印系统报告，这些报告提供了关于 HP Officejet 的有用的系统信息。

默认情况下，HP Officejet 被设置为仅当发送或接收传真有问题时才打印报告。在每次事务处理之后，都会在前面板显示中简短地显示一条确认消息，表明传真是否已成功发送。

本节包括以下主题：

- 第 52 页的 **“自动生成报告”**
- 第 53 页的 **“手动生成报告”**

### 自动生成报告

该设置允许您将 HP Officejet 配置成可自动打印错误和确认报告。

**注意：**如果需要打印表明传真已成功发送的确认报告，请在发送传真之前按以下说明进行操作。

- 1 按 **“设置”**。
- 2 按 **1**，然后按 **1**。

将选择 **“Print Report”**（打印报告），然后选择 **“Automatic Reports Setup”**（自动报告设置）。

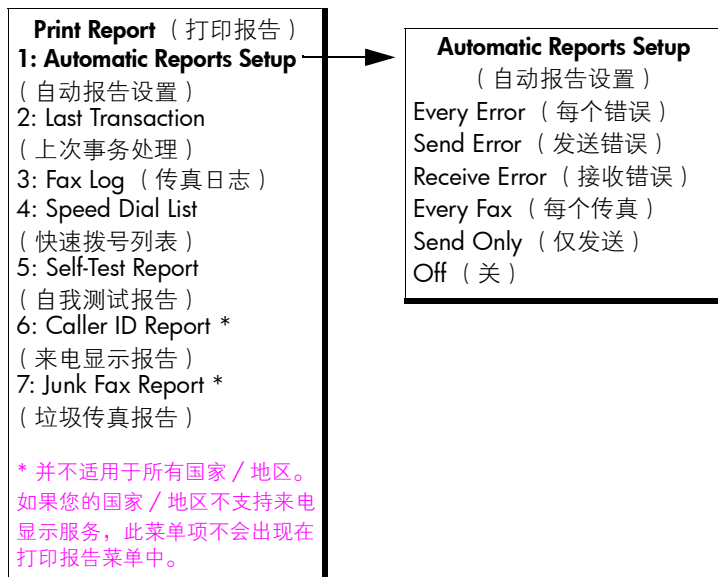

- 3 按 **▶** 滚动查看下列报告类型：
- **“Every Error”**（每个错误）：出现任何类型的传真错误时都打印（默认）。
  - **“Send Error”**（发送错误）：只要有传输错误就打印。
  - **“Receive Error”**（接收错误）：只要有接收错误就打印。
  - **“Every Fax”**（所有传真）：每次收发传真时都进行确认。
  - **“Send Only”**（仅发送）：每次发送传真时都打印。
  - **“Off”**（关闭）：不打印传真报告。
- 注意：**如果选择 **“Send Only”**（仅发送），您也将在生成任何类型的错误时收到错误报告。

- 4 按 **“OK”** 选择报告。

## 手动生成报告

可以手动生成关于 HP Officejet 的报告，例如最后发送的传真的状态，编制的快速拨号项的列表，或者用于诊断目的的 **“Self-Test Report”**（自我测试报告）。

- 1 按 **“设置”**，然后按 **1**。  
将选择 **“Print Report”**（打印报告）。

### **Print Report**（打印报告）

- 1: Automatic Reports Setup  
(自动报告设置)
- 2: Last Transaction  
(上次事务处理)
- 3: Fax Log (传真日志)
- 4: Speed Dial List  
(快速拨号列表)
- 5: Self-Test Report  
(自我测试报告)
- 6: Caller ID Report \*
- 7: Junk Fax Report \*
- (垃圾传真报告)

\* 并不适用于所有国家 / 地区。  
如果您的国家 / 地区不支持来电显示服务，此菜单项不会出现在打印报告菜单中。

## 2 按 ▶ 滚动查看下列报告类型：

- **“Automatic Reports Setup”**（自动报告设置）：打印自动报告，如第 52 页的 **“自动生成报告”** 中所描述。
- **“Last Transaction”**（上次事务处理）：打印最后一次传真事务处理的详细资料。
- **“Fax Log”**（传真日志）：打印最后 30 次传真事务的日志。
- **“Speed Dial List”**（快速拨号列表）：打印已经编制好的快速拨号项目列表。
- **“Self-Test Report”**（自我测试报告）：打印报告以帮助您诊断打印和校准问题。有关详细信息，请参见第 78 页的 **“打印自我测试报告”**。
- **“Caller ID Report”**（来电显示报告）：打印最后 30 次来电显示呼叫的日志。打印报告中包含电话号码、日期和时间以及呼叫者的名称（如果有）。

**注意：**来电显示服务并非在所有国家 / 地区均可用。如果您的国家 / 地区不支持来电显示服务，此菜单项不会出现在打印报告菜单中。有关详细信息，请参见第 65 页的 **“使用来电显示”**。

- **“Junk Fax Report”**（垃圾传真报告）：打印指定拒收的传真号码。有关详细信息，请参见第 65 页的 **“拒收垃圾传真号码”**。

## 3 按 **“OK”** 选择报告。

## 设置快速拨号

可以给经常使用的传真号码分配快速拨号项。使用前面板上的单触快速拨号按钮可快速发送传真。也可以按 **“快速拨号”** 滚动并从快速拨号项列表中选择。

前 10 个快速拨号项将自动保存到前面板上的 5 个单触快速拨号按钮中。当创建超过 5 个快速拨号项时，2 个快速拨号项将被分配给一个按钮。重复按下单触快速拨号按钮可在两个号码之间切换。例如，按下第一个单触按钮可在快速拨号项 1 和 6 之间切换，按下第二个单触按钮可在快速拨号项 2 和 7 之间切换，以此类推，直到第五个单触按钮。有关使用单触快速拨号按钮的详细信息，请参见第 40 页的 **“使用快速拨号发送传真”**。

推荐使用 HP 控制器来设置快速拨号；当然，您也可以使用前面板进行设置。

可使用 HP 控制器快速轻松地 从计算机上设置快速拨号设置。有关详细信息，请参见软件附带的联机 **hp image zone** 帮助。

本节包括以下主题：

- 第 55 页的 **“创建个人快速拨号项”**
- 第 55 页的 **“添加组快速列表项”**
- 第 56 页的 **“更新快速拨号项”**
- 第 57 页的 **“删除快速拨号项”**



## 创建个人快速拨号项

可以为经常使用的传真号码创建快速拨号项。

- 1 按 **“设置”**。
- 2 按 **2**，然后按 **1**。  
将选择 **“Speed Dial Setup”**（快速拨号设置），然后选择 **“Individual Speed Dial”**（个人快速拨号）。



第一个未指定的快速拨号项将出现在显示中。

- 3 按 **“OK”** 选择显示的快速拨号项。  
**提示：**要选择另一个空项，按 **◀** 或 **▶**，然后按 **“OK”**。
- 4 输入该数字代表的传真号码，然后按 **“OK”**。  
传真号码的长度最高可达 50 位。  
**提示：**若要在传真号码中输入暂停，按 **“重拨暂停”**。
- 5 输入名称，然后按 **“OK”**。  
名称长度不能超过 13 个字符。  
有关输入文本的详细信息，请参见第 51 页的 **“使用前面板输入文本”**。
- 6 在 **“Enter Another?”**（输入另一个？）出现后，如果想设置另一个号码，按 **“1 (Yes)”**（是），否则按 **“2 (No)”**（否）退出。

## 添加组快速列表项

此功能允许您创建最多包含 50 个个人快速拨号项的群组，这样就可以使用一个快速拨号按钮将黑白传真发送到特定组中的所有人。

**注意：**只能发送黑白传真到群组，群组发送传真不支持彩色传真和 **“Very Fine”**（非常清晰）分辨率。

只能将以前输入的快速拨号号码分配给群组。另外，只能添加个人快速拨号项，不能将一个组分配给另一组。

- 1 按 **“设置”**。
- 2 按 **2**，然后按 **2**。  
将选择 **“Speed Dial Setup”**（快速拨号设置），然后选择 **“Group Speed Dial”**（组快速拨号）。

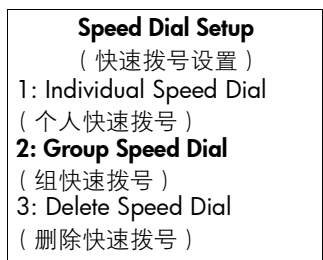

第一个未指定的快速拨号项将出现在显示中。

- 3 按 **“OK”** 选择显示的快速拨号项。  
**提示:** 要选择另一个空项, 按 **◀** 或 **▶**, 然后按 **“OK”**。
- 4 按 **◀** 或 **▶** 选择一个个人快速拨号项并将其添加到组中。也可以使用前面板输入快速拨号代码。
- 5 按 **“OK”**。
- 6 在 **“Enter Another?”** (输入另一个?) 出现后, 按 **“1 (Yes)”** (是) 添加另一个个人快速拨号项。
- 7 添加完所有项后, 按 **“2 (No)”** (否)。
- 8 输入组快速拨号名称, 然后按 **“OK”**。  
名称长度不能超过 13 个字符。  
有关输入文本的详细信息, 请参见第 51 页的 **“使用前面板输入文本”**。
- 9 在 **“Another Group?”** (另一组?) 出现后, 如果想设置另一组快速拨号, 按 **“1 (Yes)”** (是), 否则按 **“2 (No)”** (否) 退出。

## 更新快速拨号项

可以更改个人快速拨号项的电话号码和名称。

**注意:** 如果个人快速拨号项也是快速拨号组的一部分, 快速拨号组将表现出对个人快速拨号项所做的任何更新。

- 1 按 **“设置”**。
- 2 按 **2**, 然后按 **1**。  
将选择 **“Speed Dial Setup”** (快速拨号设置), 然后选择 **“Individual Speed Dial”** (个人快速拨号)。
- 3 按 **◀** 或 **▶** 沿快速拨号项滚动, 然后按 **“OK”** 选择正确的项目。
- 4 出现当前传真号码时, 按 **◀** 将其删除。
- 5 重新输入传真号码。  
**提示:** 若要在传真号码中输入暂停, 按 **“重拨暂停”**。
- 6 按 **“OK”** 保存新号码。
- 7 如果需要更改名称, 按 **◀** 将其删除, 然后使用键盘重新输入名称。
- 8 按 **“OK”**。
- 9 按 **“1 (Yes)”** (是) 更新另一项, 或按 **“2 (No)”** (否) 退出。

## 删除快速拨号项

按照以下步骤删除某个个人快速拨号项或组快速拨号项。

- 1 按 **“设置”**。
- 2 按 **2**，然后再按 **3**。  
将选择 **“Speed Dial Setup”**（快速拨号设置），然后选择 **“Delete Speed Dial”**（删除快速拨号）。
- 3 按 **▶** 直到出现要删除的快速拨号项，然后按 **“OK”**。也可以使用前面板输入快速拨号代码。

## 更改传真分辨率和较浅 / 较深设置

可以更改要发送文档的分辨率和较浅 / 较深设置。

**注意：** 这些设置不会影响复印的设置。复印分辨率和复印对比度与传真分辨率和传真对比度是分别设置的。同样，从前面板更改后的设置也不会影响到从计算机发出的传真。

本节包括以下主题：

- 第 57 页的 **“更改传真分辨率”**
- 第 58 页的 **“更改较浅 / 较深设置”**
- 第 58 页的 **“设置新默认值”**

### 更改传真分辨率

**“Fax Resolution”**（传真分辨率）设置影响传真黑白文档的传输速度和质量。HP Officejet 只能以接收传真机所能支持的最高分辨率发送传真。只能更改以黑白方式发送的传真的传真分辨率。所有彩色传真都将使用 **“Fine”**（清晰）分辨率发送。可使用下列 **“Fax Resolution”**（传真分辨率）设置：

- **“Fine”**（清晰）：这是默认设置。可提供高质量的文本，适用于传真大多数文档。
- **“Very Fine”**（非常清晰）：传真具有非常清晰的细节的文档时使用该设置。如果选择此选项，请注意传真过程需要更长的时间，并且只能发送黑白传真。
- **“Photo”**（照片）：发送照片时，该设置可提供最佳的传真质量。如果选择 **“Photo”**（照片），请注意传真过程需要更长的时间。传真照片时，建议选择 **“Photo”**（照片）。
- **“Standard”**（标准）：该设置提供最快的传送速度，而传真质量最低。

- 1 将原件以面朝下、顶部先入的方式装入文档送纸架中。

有关详细信息，请参见第 23 页的 **“装入原件”**。

- 2 按 **“传真分辨率”** 直到出现所需的分辨率设置为止。

**注意：** 所选择的 **“Fax Resolution”**（传真分辨率）设置将保留，直到再次更改它。

**提示：** 您也可以通过按 **“传真”**，然后使用 **◀** 或 **▶** 滚动到 **“Fax Resolution”**，然后按 **“OK”** 来更改 **“Fax Resolution”**（传真分辨率）。使用 **◀** 或 **▶** 以滚动到所要的设置并再次按 **“OK”**。

- 3 使用键盘输入传真号码，按单触快速拨号按钮，或者按 **“快速拨号”** 直到出现相应的快速拨号项为止。

#### 4 按“开始黑白”。

**注意：**如果按“开始彩色”，将使用“Fine”（清晰）设置发送传真。

### 更改较浅 / 较深设置

使用该设置可更改传真的对比度，使之比原件看起来更深或更浅。如果传真颜色或是手写的文档，这个功能将非常有用。您可通过调节对比度来使原件颜色变得更深。

在经过两分钟非活动状态之后，将返回到默认的值，除非您将这些值设置为默认值。有关详细信息，请参见第 58 页的“设置新默认值”。

- 1 将原件以面朝下、顶部先入的方式装入文档送纸架中。  
有关详细信息，请参见第 23 页的“装入原件”。
- 2 按“传真”。  
“Phone Number”（电话号码）将出现在显示最上面一行。
- 3 使用键盘输入传真号码，按单触快速拨号按钮，或者按“快速拨号”直到出现相应的快速拨号项为止。
- 4 按“传真”直到“Lighter/Darker”（较浅 / 较深）出现在显示最上面一行为止。  
值的范围在显示中显示为刻度尺上的一个圆圈。
- 5 按 ◀ 使传真变浅，按 ▶ 使传真加深。  
按按钮后，圆圈将左右移动。
- 6 按“开始黑白”或“开始彩色”。

### 设置新默认值

可以通过前面板更改“Lighter/Darker”（较浅 / 较深）设置的默认值。

- 1 将原件以面朝下、顶部先入的方式装入文档送纸架中。  
有关详细信息，请参见第 23 页的“装入原件”。
- 2 按“传真”。  
“Phone Number”（电话号码）将出现在显示最上面一行。
- 3 使用键盘输入传真号码，按单触快速拨号按钮，或者按“快速拨号”直到出现相应的快速拨号项为止。  
有关快速拨号的详细信息，请参见第 54 页的“设置快速拨号”。
- 4 按“传真”直到“Lighter/Darker”（较浅 / 较深）出现在显示最上面一行为止。
- 5 进行所需要的更改。
- 6 再次按“传真”直到“Set New Defaults”（设置新默认值）出现在显示最上面一行为止。
- 7 按 ▶ 选择“Yes”（是）。
- 8 按“开始黑白”或“开始彩色”。  
HP Officejet 使用新的默认设置发送传真。

## 设置传真选项

您可以设置多个传真选项，比如控制 HP Officejet 是否自动重拨某个占线的号码。对下列选项进行更改时，新设置将变成默认设置。查看本节获取有关更改传真选项的信息。

本节包括以下主题：

- 第 59 页的 **“设置日期和时间”**
- 第 60 页的 **“为接收到的传真设置纸张大小”**
- 第 60 页的 **“设置音频或脉冲拨号”**
- 第 60 页的 **“调整铃声音量”**
- 第 61 页的 **“调整电话线监听音量”**
- 第 61 页的 **“将传真转发给另一个号码”**
- 第 61 页的 **“编辑或取消传真转发”**
- 第 62 页的 **“更改应答铃声模式（特别铃声）”**
- 第 62 页的 **“自动重拨占线或无应答号码”**
- 第 63 页的 **“为接收的传真设置自动缩小”**
- 第 64 页的 **“使用纠错模式”**
- 第 64 页的 **“设置传真速度”**
- 第 65 页的 **“使用来电显示”**
- 第 65 页的 **“拒收垃圾传真号码”**
- 第 66 页的 **“设置备份传直接收”**

### 设置日期和时间

可从前面板设置日期和时间。发送传真时，当前的日期和时间将与传真标题一起打印。日期和时间的格式取决于语言和国家 / 地区设置。

- 1 按 **“设置”**。
- 2 按 **3**，然后按 **1**。  
将选择 **“Basic Fax Setup”**（基本传真设置），然后选择 **“Date and Time”**（日期和时间）。
- 3 通过按键盘上相应的数字，输入月、日和年（仅最后两位数字）。根据您所在的国家 / 地区设置的不同，您可能需要以不同的顺序输入日期。  
每按一次按钮，最初显示在第一位数下面的下划线光标都自动向前移一位。输入最后一位日期之后，时间提示将自动出现。
- 4 输入小时和分钟。  
如果时间显示为 12 小时格式的话，当您输入完时间的最后一位数字后，AM/PM 提示信息将自动显示出来。
- 5 如果得到提示，按 **1** 选择 AM，或者按 **2** 选择 PM。  
新的时间和日期设置将出现在前面板显示上。

## 为接收到的传真设置纸张大小

可以为接收到的传真选择纸张大小。所选择的纸张大小必须与纸架中装入的纸张相匹配。传真只可以打印在 letter、A4 或 legal 纸上（各国家/地区有所区别）。

**注意：**如果接收传真时纸架中所装纸张大小不正确，将无法打印传真，显示屏上出现错误消息。装入 letter、A4 或 legal 纸张，然后按 OK 打印传真。

- 1 按 **“设置”**。
- 2 按 **3**，然后按 **4**。  
将选择 **“Basic Fax Setup”**（基本传真设置），然后选择 **“Fax Paper Size”**（传真纸张大小）。
- 3 按 **▶** 选择某个选项，然后按 **“OK”**。

## 设置音频或脉冲拨号

可以将拨号模式设置成音频或脉冲拨号。大多数电话系统使用一种拨号。如果您的公共电话系统或私人分支交换 (PBX) 系统需要使用脉冲拨号，可能需要选择 **“Pulse Dialing”**（脉冲拨号）。默认设置为 **“Tone Dialing”**（音频拨号）。在使用脉冲拨号时，某些电话系统功能可能无法使用。另外，使用脉冲拨号拨叫一个传真号码需要花费更长的时间。如果您无法确定您使用何种设置，请联系当地的电话公司。

**注意：**如果电话系统不需要脉冲拨号，我们推荐您保持默认设置为 **“Tone Dialing”**（音频拨号）。

- 1 按 **“设置”**。
- 2 按 **3**，然后按 **5**。  
将选择 **“Basic Fax Setup”**（基本传真设置），然后选择 **“Tone or Pulse Dialing”**（音频或脉冲拨号）。
- 3 按 **▶** 在 **“Tone”**（音频）和 **“Pulse”**（脉冲）之间进行选择。
- 4 按 **“OK”**。

## 调整铃声音量

HP Officejet 提供四种水平的音量以调整有传真或电话呼入时铃声的大小。可以选择 **“Off”**（关闭）、**“Low”**（低）、**“Medium”**（中）或 **“High”**（高）。默认设置为 **“Medium”**（中）。

- 1 按 **“设置”**。
- 2 按 **3**，然后按 **6**。  
将选择 **“Basic Fax Setup”**（基本传真设置），然后选择 **“Ring Volume”**（铃声音量）。
- 3 按 **▶** 选择某个选项，然后按 **“OK”**。

## 调整电话线监听音量

“Phone Line Monitor Volume”（电话线监听音量）设置使得您可以控制拨号音和传真音的音量。可以选择“Low”（低）、“Medium”（中）或“High”（高）。默认设置为“Medium”（中）。

- 1 按 **“设置”**。
- 2 按 **3**，然后按 **7**。  
将选择“Basic Fax Setup”（基本传真设置），然后选择“Phone Line Monitor Volume”（电话线监听音量）。
- 3 按 **▶** 选择某个选项，然后按 **“OK”**。

## 将传真转发给另一个号码

使用“Fax Forwarding”（传真转发）功能将接收的传真转发给另一个传真号码。在已经启用“Fax Forwarding”（传真转发）期间，HP Officejet 将不会打印接收到的传真。如果接收到彩色传真，它将以黑白方式被转发。

- 1 按 **“设置”**。
- 2 按 **3**，然后按 **8**。  
将选择“Basic Fax Setup”（基本传真设置），然后选择“Fax Forwarding Black Only”（传真转发，只限黑白）。
- 3 在提示下输入将接收转发传真的传真机的号码。
- 4 按 **“OK”**。  
“Fax Forwarding”（传真转发）出现在显示上。

## 编辑或取消传真转发

启用传真转发后，可能需要更改转发的号码或可能需要取消传真转发设置。请按照下面的步骤编辑或关闭传真转发。

- 1 按 **“设置”**。
- 2 按 **3**，然后按 **8**。  
将选择“Basic Fax Setup”（基本传真设置），然后选择“Fax Forwarding Black Only”（传真转发，只限黑白）。
- 3 稍后一段时间，**“Forwarding is ON 1=Edit 2=Cancel”**（转发已启用 1=编辑 2=取消）将出现在显示上。执行下面的一个操作：
  - 按 **1** 编辑传真号码。根据前面板显示上的消息进行操作。
  - 按 **2** 取消 **“Fax Forwarding”**（传真转发）。

**提示：**也可以在“Fax Forwarding”（“传真转发”）出现在前面板显示上时按 **“取消”** 然后按 **2** 来取消传真转发。

## 更改应答铃声模式（特别铃声）

许多电话公司提供特别铃声功能，该功能允许您在一根电话线上支持多个电话号码。当您订阅这种服务时，每一个号码都有一个不同的铃声模式，例如，单声、两声或三声铃声。

如果将 HP Officejet 连接到有特别铃声的电话线上，则电话公司会为语音呼叫分配一种铃声，而为传真呼叫分配另外一种铃声。我们建议您为传真号码请求两声或三声铃声。当 HP Officejet 检测到指定的铃声，它将接听呼叫并接收传真。

若没有该项服务，请使用默认铃声模式，即“All Rings”（所有铃声）。

- 1 检验是否已选择正确的“Answer Mode”（应答模式）设置。有关详细信息，请参见第 44 页的“设置应答模式”。
  - 2 按“设置”。
  - 3 按 4，然后按 1。  
将选择“Advanced Fax Setup”（高级传真设置），然后选择“Answer Ring Pattern”（接听铃声方式）。
  - 4 按 ▶ 滚动查看下列选项：“All Rings”（所有铃声）、“Single Rings”（一声铃声）、“Double Rings”（两声铃声）、“Triple Rings”（三声铃声）以及“Double & Triple”（两声和三声）。
  - 5 当电话公司为传真号码建立的铃声模式出现在显示上时，请按“OK”。
- 注意：**若没有特别铃声服务，请使用默认铃声模式，即“All Rings”（所有铃声）。

## 自动重拨占线或无应答号码

可对 HP Officejet 进行设置，使其自动重拨占线或无应答号码。“Busy Redial”（占线重拨）的默认设置为“Redial”（重拨）。“No Answer Redial”（无人接听重拨）的默认设置为“No Redial”（无重拨）。

- 1 按“设置”。
- 2 执行下面的一个操作：
  - 要更改“Busy Redial”（占线重拨）设置，请按 4，然后按 2。  
将选择“Advanced Fax Setup”（高级传真设置），然后选择“Busy Redial”（占线重拨）。
  - 要更改“No Answer Redial”（无人接听重拨）设置，请按 4，然后再次按 3。  
将选择“Advanced Fax Setup”（高级传真设置），然后选择“No Answer Redial”（无人接听重拨）。



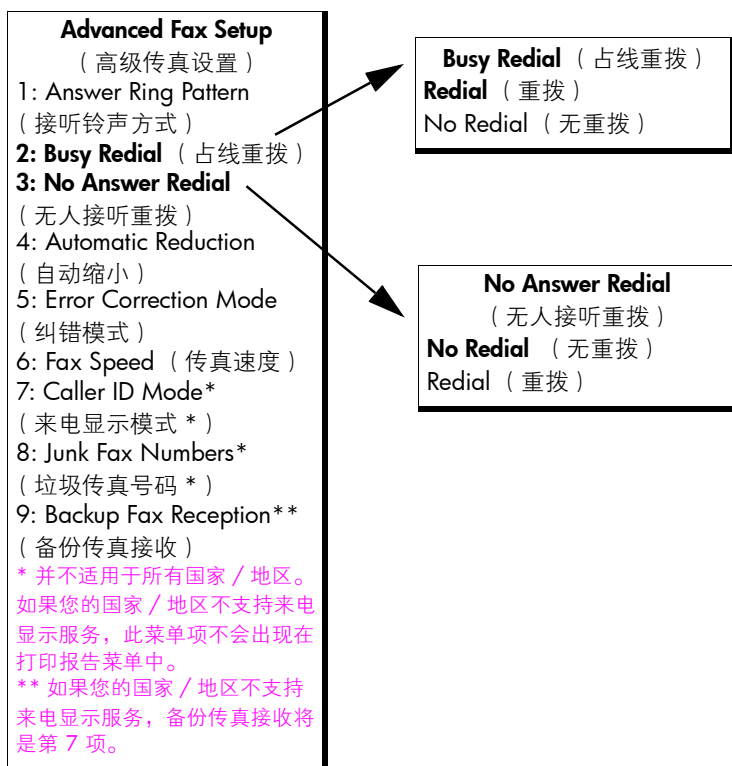

- 3 按 **▶** 选择 **“Redial”** (重拨) 或 **“No Redial”** (无重拨)。
- 4 按 **“OK”**。

### 为接收的传真设置自动缩小

该设置确定如果 HP Officejet 收到一份远大于默认纸张大小的传真时该如何处理。启用该设置 (默认值) 时, 如果可能, 将会缩小图像以适合到一页纸的大小。如果关闭该功能, 则将在另一页上打印第一页上放不下的信息。当接收到 legal 尺寸的传真而在纸盘中加载有 letter 尺寸的纸张时, “Automatic Reduction” (自动缩小) 功能非常有用。

- 1 按 **“设置”**。
- 2 按 **4**, 然后按 **4**。  
将选择 “Advanced Fax Setup” (高级传真设置), 然后选择 “Automatic Reduction” (自动缩小)。
- 3 按 **▶** 选择 **“On”** (开启) 或 **“Off”** (关闭)。
- 4 按 **“OK”**。

## 使用纠错模式

“Error Correction Mode” (ECM) (纠错模式) 通过检测在发送过程中出现的错误并自动请求重新传输出错部分来消除由于电话线路不好而造成的数据丢失。如果电话线路好的话, 电话费不会受到影响, 甚至有可能减少。如果电话线路不好, ECM 会增加发送时间及电话费, 但是发送的数据更加可靠。只有当电话费大幅度增加, 并且您愿意接收质量稍差的传真以减少话费时, 才关闭 ECM (默认设置为开启)。

**注意:** 如果 “Fax Speed” (传真速度) 设置被设置为 “Fast” (快) 或正在发送彩色传真, 那么 ECM 总是 “On” (开启)。

- 1 按 **“设置”**。
- 2 按 **4**, 然后按 **5**。  
将选择 “Advanced Fax Setup” (高级传真设置), 然后选择 “Error Correction Mode” (纠错模式)。
- 3 按 **▶** 选择 **“On”** (开启) 或 **“Off”** (关闭)。
- 4 按 **“OK”**。

## 设置传真速度

可以设置在发送和接收传真时 HP Officejet 和其他传真机之间通信的传真速度。默认传真速度为 “Fast” (快)。

在某些环境中, 可能需要将传真速度设置为较慢的速度。例如, 在使用下列之一时:

- Internet 电话服务
- PBX 系统
- 通过 Internet 收发传真的协议 (FoIP)
- 综合业务数字网 (ISDN) 服务

另外, 如果发送和接收传真时遇到问题, 可能需要尝试将传真速度设置为 “Medium” (中) 或 “Slow” (慢)。如果需要 ECM 关闭时发送, 必须使用 “Medium” (中) 或 “Slow” (慢)。可以使用下列传真速度。

传真速度设置	传真速度
Fast (快速)	v.34 或 33600 bps
Medium (中)	v.17 或 14400 bps
Slow (慢)	v.29 或 9600 bps

- 1 按 **“设置”**。
- 2 按 **4**, 然后按 **6**。  
将选择 “Advanced Fax Setup” (高级传真设置), 然后选择 “Fax Speed” (传真速度)。
- 3 按 **▶** 选择某个选项, 然后按 **“OK”**。

## 使用来电显示

如果通过电话公司订阅了来电显示服务，“Caller ID Mode”（来电显示模式）允许您在前面板显示上查看呼叫者的电话号码或名称。

**注意：**来电显示服务可通过电话公司获得。它并不适用于所有国家 / 地区。如果它并不适用于您的国家 / 地区，将无法看到“Advanced Fax Menu”（高级传真菜单）中的“Caller ID Mode”（来电显示模式）。有关来电显示服务的详细信息，请联系当地的电话公司。

除了查看呼叫者的电话号码和名称，也可以拒收号码，这样 HP Officejet 将不会接收到来自这些号码的传真。有关拒收号码的详细信息，请参见第 65 页的“拒收垃圾传真号码”。

- 1 按“设置”。
- 2 按 4，然后按 7。  
将选择“Advanced Fax Setup”（高级传真设置），然后选择“Caller ID Mode”（来电显示模式）。
- 3 按 ▶ 选择下列选项之一：
  - “On”（开启）选择此选项启用“Caller ID Mode”（来电显示模式）。
  - “On (Block Junk)”（开启，拒收垃圾）：选择此选项启用“Caller ID Mode”（来电显示模式）并拒收垃圾传真号码的传真。
  - “Off”（关闭）：选择此选项关闭“Caller ID Mode”（来电显示模式）。
- 4 按“OK”。

## 拒收垃圾传真号码

如果通过电话公司订阅了来电显示服务，可以使用“Junk Fax Numbers”（垃圾传真号码）功能以拒收指定号码的传真。可以拒收最多 20 个传真号码。

在使用此功能之前，必须将“Caller ID Mode”（来电显示模式）设置为“On (Block Junk)”（开启，拒收垃圾）。有关详细信息，请参见第 65 页的“使用来电显示”。

**注意：**来电显示服务可通过电话公司获得。它并不适用于所有国家 / 地区。如果它并不适用于您的国家 / 地区，将不会在“Advanced Fax Menu”（高级传真菜单）中看到“Junk Fax Numbers”（垃圾传真号码）。有关来电显示服务的详细信息，请联系当地的电话公司。

**注意：**也可以使用 HP 控制器拒收传真，不过您可能发现前面板方法更好。有关详细信息，请参见软件附带的联机 [hp image zone 帮助](#)。

## 添加垃圾传真号码

- 1 按“设置”。
- 2 按 4，然后按 8。  
将选择“Advanced Fax Setup”（高级传真设置），然后选择“Junk Fax Numbers”（垃圾传真号码）。
- 3 按 ▶ 选择“Add”（添加），然后按“OK”。  
最新接收的来电显示号码出现在显示上。
- 4 按 ◀ 或 ▶ 沿来电显示号码列表滚动，然后按“OK”选择号码添加到列表。

- 5 如果要添加另一个号码到列表，请按 **1** “(Yes)” (是)。否则，按 **2** “(No)” (否)。
- 6 如果按下 **1**，重复步骤 4 和 5，直到完成将来电显示号码添加到列表。

### 删除垃圾传真号码

- 1 按 **“设置”**。
- 2 按 **4**，然后按 **8**。  
将选择 **“Advanced Fax Setup”** (高级传真设置)，然后选择 **“Junk Fax Numbers”** (垃圾传真号码)。
- 3 按 **▶** 选择 **“Delete”** (删除)，然后按 **“OK”**。  
第一个 **“Junk Number”** (垃圾号码) 出现在显示上。
- 4 按 **◀** 或 **▶** 沿号码列表滚动，然后按 **“OK”** 从列表中删除所选择的号码。
- 5 如果要删除列表中另一个号码，按 **1** “(Yes)” (是)。否则，按 **2** “(No)” (否)。
- 6 如果按下 **1**，重复步骤 4 和 5，直到完成从列表删除号码。

### 设置备份传真接收

使用 **“Backup Fax Reception”** (备份传真接收) 功能将接收的传真存储在内存中。例如，墨盒在接收传真时将墨水用完，传真将存储在内存中。这样，一旦您重新更换了墨盒，就可以打印出传真。前面板显示会通知您是否有传真存储在内存中需要打印。

默认情况下，**“Backup Fax Reception”** (备份传真接收) 被启用。有关打印存储在内存中的传真的信息，请参见第 67 页的 **“重新打印内存中的传真”**。

**注意：**如果内存已满，HP Officejet 将自动覆盖最早已经打印过的传真。所有未打印的传真都将保留在内存中直到它们被打印出来或者被删除掉。当内存充满了未打印的传真时，HP Officejet 将不再接收任何传真呼叫，直到未打印的传真被打印出来。要删除内存中的所有传真，包括未打印的传真，请拔下 HP Officejet 的电源。

- 1 按 **“设置”**。
- 2 按 **4**，然后按 **7** 或 **9** (取决于所在的国家/地区)。  
将选择 **“Advanced Fax Setup”** (高级传真设置)，然后选择 **“Backup Fax Reception”** (备份传真接收)。
- 3 按 **▶** 选择下列选项之一：
  - **“On”** (开) 选择此选项启用 **“Backup Fax Reception”** (备份传真接收)。
  - **“Off”** (关闭)：选择此选项关闭 **“Backup Fax Reception”** (备份传真接收)。
- 4 按 **“OK”**。

## 重新打印内存中的传真

“Reprint Faxes in Memory”（重新打印内存中的传真）用于重新打印内存中保存的传真。将以相反的顺序打印，即，最新收到的传真将被最先打印。任何时候 HP Officejet 开始打印不需要的传真，都可以按“取消”停止打印。HP Officejet 将开始打印内存中的下一个传真。您可能需要为每一个存储的传真按“取消”以便停止打印这些传真。

- 1 按“设置”。
- 2 按 5，然后按 4。

将选择“Tools”（工具），然后选择“Reprint Faxes in Memory”（重新打印内存中的传真）。

这些传真将从内存中打印出来。

## 停止传真

- 要停止正在发送或接收的传真，请按“取消”。
- 要取消正在拨打的号码并听到拨号音，请按“切换”。

**注意：**如果 HP Officejet 已经连接到另一台传真机并正在发送或接收传真数据，必须按“取消”以取消该传真。“切换”将不会取消正在进行的传真。



大部分打印设置由进行打印的软件应用程序或 HP ColorSmart 技术自动处理。只有当更改打印质量、在特定类型的纸张或胶片上打印或使用特殊功能时，才需要手动更改设置。

本节包括以下主题：

- 第 69 页的 **“从软件应用程序进行打印”**
- 第 70 页的 **“设置打印选项”**
- 第 72 页的 **“停止打印作业”**

HP Officejet 可以执行某些特殊打印作业，比如打印无边界图像、海报或者在投影胶片上打印。有关执行特殊打印作业的详细信息，请参见随软件附带的联机 **“hp image zone 帮助”**。

## 从软件应用程序进行打印

按照以下步骤，从用于创建文档的软件应用程序进行打印。

### Windows 用户

- 1 在纸架中装入合适的纸张。  
有关详细信息，请参见第 13 页的 **“装入纸张和原件”**。
- 2 从软件应用程序的 **“文件”** 菜单中，选择 **“打印”**。
- 3 确保选择 HP Officejet。  
如果需要更改设置，请单击用于打开 **“属性”** 对话框的按钮（该按钮可能名为 **“属性”**、**“选项”**、**“打印机设置”** 或 **“打印机”**，这取决于您的软件应用程序），然后使用 **“纸张 / 质量”**、**“完成”**、**“效果”**、**“基本”** 和 **“颜色”** 选项卡中的可用功能选择适当的打印作业选项。  
**注意：**打印照片时，必须选择正确的纸张类型选项和照片增强选项。有关详细信息，请参见计算机所附带的 **“hp image zone 帮助”**。
- 4 单击 **“确定”** 关闭 **“属性”** 对话框。  
所选的设置仅对当前的打印作业有效。若要设置所有作业的打印设置，请参见第 70 页的 **“设置打印选项”**。
- 5 单击 **“确定”** 开始打印作业。

## Macintosh 用户

要指定文档的纸张大小、缩放比例和方向，请使用“Page Setup”（页面设置）对话框。要为文档指定其他打印设置，并将文档发送到打印机，请使用“Print”（打印）对话框。

**注意：**下列几个步骤专用于 OS X。对于 OS 9，其步骤可能稍微有些不同。确保打印之前在“Print Center”（打印中心）(OS X) 或“Chooser”（选配器）(OS 9) 中选择 HP Officejet。

- 1 从软件应用程序的“File”（文件）菜单中选择“Page Setup”（页面设置）。

将出现“Page Setup”（页面设置）对话框。

- 2 在“Format for”（格式）下拉菜单中，选择 HP Officejet。

- 3 根据需要更改其他设置：

- 选择纸张尺寸。（要设置自定义纸张大小，请从“Settings”（设置）下拉菜单中选择“Custom Paper Size”（自定义纸张大小）。
- 选择方向。
- 输入缩放百分比。

对于 OS 9，“Page Setup”（页面设置）对话框包括旋转或镜像图像以及编辑自定义纸张大小等选项。

- 4 单击“OK”（确定）。

- 5 从软件应用程序的“File”（文件）菜单中，选择“Print”（打印）。

将出现“Print”（打印）对话框。

如果使用 OS X，则将打开“Copies & Pages”（份数和页数）面板。如果使用 OS 9，则将打开“General”（通用）面板。

- 6 为项目选择适合的打印设置。

使用下拉菜单访问其他面板。

- 7 单击“Print”（打印）开始进行打印。

## 设置打印选项

您可以自定义 HP Officejet 的打印设置以便处理几乎所有打印任务，包括自定义、高质量照片和文档。

### Windows 用户

若要更改打印设置，首先需要确定是针对当前作业，还是针对将来所有的作业。如何显示打印设置取决于您是否希望将该设置设成永久设置。

#### 针对将来所有的作业更改打印设置

- 1 在“HP 控制器”中，单击“设置”，然后选择“打印机设置”。
- 2 更改打印设置，单击“确定”。

#### 针对当前的打印作业更改打印设置

- 1 从软件应用程序的“文件”菜单中，选择“打印”、“打印设置”或“页面设置”。确保所选的打印机是 HP Officejet。
- 2 单击“属性”、“选项”、“打印机设置”或“打印机”（选项名称因软件应用程序而异）。
- 3 更改设置，然后单击“确定”。



- 单击“确定”执行该打印作业。

## Macintosh 用户

- ▶ 要显示“Page Setup”（页面设置）对话框，请打开想要打印的文档，然后从“File”（文件）菜单中选择“Page Setup”（页面设置）。

**注意：**要了解某一特定面板中设置的详细信息，请单击“Page Setup”（页面设置）对话框左下角的？。

### 页面属性面板

使用“Page Setup”（页面设置）对话框中的“Page Attributes”（页面属性）面板选择“Page Size”（页面大小）、文档“Scaling”（缩放）或“Orientation”（方向）。在 OS 9 中，也可以选择打印一个“Mirror Image”（镜像图像）或选择“Borderless”（无边界）打印。在 OS X 中，可以从此面板中选择 HP Officejet；在 OS 9 中，使用“Chooser”（选配器）选择 HP Officejet。

### 应用程序属性面板

使用“Application Attributes”（应用程序属性）面板来选择与所使用的软件应用程序相关的打印选项。

### 摘要面板

在 OS X 中，使用“Summary”（摘要）面板来查看文档的打印设置。在 OS 9 中，此信息出现在“Print”（打印）对话框中的“General”（通用）面板中。

- ▶ 要显示“Print”（打印）对话框，请打开想要打印的文档，然后从“File”（文件）菜单中选择“Print”（打印）。

**注意：**要了解某一特定面板中设置的详细信息，请单击“Print”（打印）对话框左下角的？。

### 份数和页数面板

使用 OS X 中的“Copies & Pages”（份数和页数）面板以及 OS 9 中的“General”（通用）面板（位于“Print”（打印）对话框中）来选择想要打印的份数和页数。还可以从这个面板选择对打印进行分页。

- ▶ 单击“Preview”（预览）按钮对打印文档进行预览。

### 布局面板

使用“Print”（打印）对话框的“Layout”（布局）面板在一张纸上打印多个页面或安排页面打印的顺序。还可以从该面板中选择边界选项。

### 输出选项面板 (OS X)

使用“Print”（打印）对话框中的“Output Options”（输出选项）面板将文件保存为 Adobe Acrobat PDF<sup>®</sup>（便携式文档格式）文件。HP Officejet 不支持 PostScript 打印。

- ▶ 选择“Save as File”（文件另存为）复选框将文档保存为 PDF 文件。

**注意：**“Output Options”（输出选项）面板在 OS 9 中不可用。

### 纸张类型 / 质量面板

使用 OS X 中的“Paper Type/Quality”（纸张类型 / 质量）面板和 OS 9 中的“General”（通用）面板（位于“Print”（打印）对话框中）选择纸张类型、打印质量以及颜色设置（仅在 OS X 中）。还可以使用这个面板更改数码照片的对比度和清晰度，并调整打印作业中所用的墨水量。

OS X 中的“Color Options”（颜色选项）和“Digital Photo”（数码照片）选项卡在 OS 9 中为单独的下拉面板。如果使用的是 OS 9，则请使用“Color”（颜色）和“Digital Photography”（数码摄影）下拉菜单来选择设置。

## 停止打印作业

您可以从 HP Officejet 或计算机中停止打印作业，但是我们建议您采用以下方法来获得最佳结果。

- ▶ 要通过 HP Officejet 停止打印作业，请按前面板上的“取消”。请注意前面板显示上会出现“Print Cancelled”（已取消打印）消息。如果没有出现该消息，请再按“取消”。

HP Officejet 会打印出已经开始打印的所有页面，然后取消剩余的打印作业。这可能需要花费一点时间。

您可以从 HP 网站在线订购墨盒、推荐的 HP 纸张以及 HP Officejet 附件。

本节包括以下主题：

- 第 73 页的“订购介质”
- 第 73 页的“订购墨盒”
- 第 74 页的“订购其他耗材”

## 订购介质

要订购 HP 高级纸、HP 高级喷墨投影胶片、HP 烫印转印纸或 HP 贺卡纸等介质，请访问：

[www.hp.com](http://www.hp.com)

选择您的国家 / 地区，然后选择“购买”。

## 订购墨盒

下表列出了与 HP Officejet 兼容的墨盒。利用该信息以决定要订购哪种墨盒。

墨盒	hp 再订购编号
HP 黑色喷墨墨盒	#56, 19 毫升黑色墨盒
HP 三色喷墨墨盒	#57, 17 毫升彩色墨盒
HP 照片喷墨墨盒	#58, 17 毫升彩色墨盒
HP 黑色喷墨墨盒	#27, 10 毫升黑色墨盒
HP 三色喷墨墨盒	#28, 8 毫升彩色墨盒

从 HP 网站获取有关墨盒的详细信息：

[www.hp.com](http://www.hp.com)

选择您的国家 / 地区，然后选择“购买”。

## 订购其他耗材

要订购其他耗材，例如 HP Officejet 软件、印刷版《用户指南》、《安装指南》或其他客户备用零件，请拨打相应的号码。

- 在美国或加拿大，请拨打 1-800-HP-INVENT (1-800-474-6836)。
- 在欧洲，请拨打 +49 180 5 290220（德国）或 +44 870 606 9081（英国）。

要在其他国家 / 地区订购 HP Officejet 软件，请拨打您所在国家 / 地区的电话号码。下面列出的号码在本手册出版之日是最新的。有关最新的订购号码列表，请访问以下网站并选择您的国家 / 地区或语言：

[www.hp.com/support](http://www.hp.com/support)

国家 / 地区	订购号码
澳大利亚	61 3 8877 8000
美国和加拿大	1-800-HP-INVENT (1-800-474-6836)
南非	+27 (0)11 8061030
新西兰	0800 441 147
亚太地区	65 272 5300

HP Officejet 需要进行少许维护。有时需要对玻璃板和盖子后面的白色条进行清洁，以便清除表面的灰尘并确保复印和扫描出的内容保持清晰。可能还需要时常更换、校准或清洁墨盒。本节提供如何使 HP Officejet 保持最佳工作状态的有关说明。必要时执行简单的维护步骤。

本节包括以下主题：

- 第 75 页的“**清洁玻璃板**”
- 第 76 页的“**清洁白色条**”
- 第 77 页的“**清洁外部**”
- 第 77 页的“**处理墨盒**”
- 第 86 页的“**更换电话线**”
- 第 87 页的“**恢复厂商默认设置**”
- 第 87 页的“**设置滚动速度**”
- 第 88 页的“**设置提示延迟时间**”
- 第 88 页的“**自我维护声音**”

## 清洁玻璃板

沾染了灰尘、污迹、头发等的玻璃板会降低性能并影响某些功能的准确性，如“照片符合页面大小”、“复印”以及“扫描”。

- 1 关闭 HP Officejet，拔掉电源线，然后掀开扫描仪盖。

**注意：**拔下电源线前，请打印内存中存储的所有传真。拔下电源线后，内存中的传真将丢失。请参见第 67 页的“**重新打印内存中的传真**”。

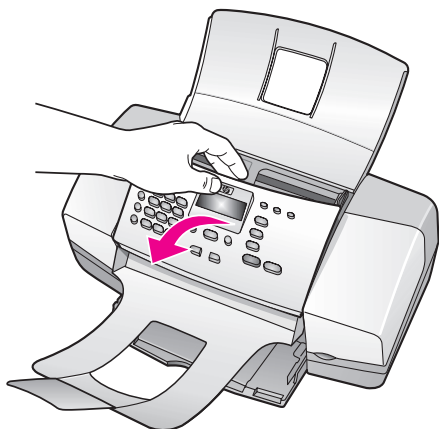

- 2 用蘸有不会造成磨损的玻璃清洁剂的软布或海绵轻轻地清洁玻璃板。

**小心!** 不要在玻璃板上使用研磨剂、丙酮、苯或四氯化碳；这些东西可能会损坏玻璃板。不要将液体直接倒或喷洒在玻璃板上。这些液体可能会渗透到 HP Officejet 中并对其造成损坏。

- 3 用软皮或纤维海绵擦干玻璃板以防止出现污点。

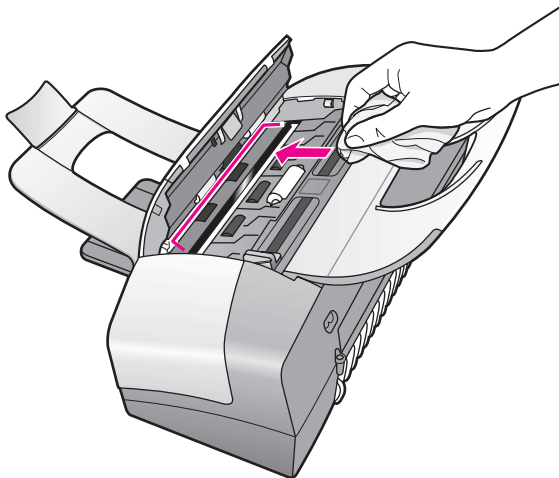

## 清洁白色条

小碎屑可能堆积在扫描仪盖下面的白色条上。

- 1 关闭设备，拔掉电源线，然后掀开扫描仪盖。

**注意：** 拔下电源线前，请打印内存中存储的所有传真。拔下电源线后，内存中的传真将丢失。请参见第 67 页的“重新打印内存中的传真”。

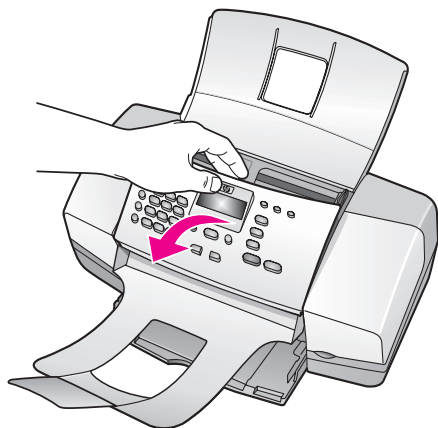

- 2 用蘸有中性肥皂温水的软布或海绵轻轻地清洁白色条。
- 3 轻轻地清洗白色条以去掉碎屑；不要使劲擦洗白色条。
- 4 用软皮或软布擦干白色条。

**小心!** 不要使用纸制品进行擦拭，因为它们可能会划伤白色条。

- 5 如果仍无法彻底清洁白色条，请使用异丙醇（外用酒精）重复上述步骤，并用湿布彻底擦拭白色条以去除残留的酒精。

## 清洁外部

用软布或轻微蘸湿的海绵擦拭机壳上的灰尘、污迹和斑点。无需清洁设备内部。使液体远离设备内部和前面板。

**注意：**为避免损坏 HP Officejet 上油漆过的部分，请不要在前面板或设备盖子上使用酒精或含酒精的清洁剂。

## 处理墨盒

为了确保 HP Officejet 获得最佳的打印质量，需要执行一些简单的维护步骤，并在前面板上出现提示消息时更换墨盒。

本节包括以下主题：

- 第 77 页的 **“检查墨水量”**
- 第 78 页的 **“打印自我测试报告”**
- 第 79 页的 **“操作墨盒”**
- 第 80 页的 **“更换墨盒”**
- 第 82 页的 **“使用照片墨盒”**
- 第 82 页的 **“使用墨盒匣”**
- 第 83 页的 **“校准墨盒”**
- 第 85 页的 **“清洁墨盒”**
- 第 85 页的 **“清洁墨盒触点”**

### 检查墨水量

您可以轻松地检查供墨水量以确定多长时间之后需要更换墨盒。墨水量供应会显示墨盒中剩余的大致的墨水量。只能在连接并开启 HP Officejet 时从 HP 控制器中检查墨水量。

#### Windows 用户

- 1 从 **“HP 控制器”** 中选择 **“设置”**、**“打印设置”** 以及 **“打印机工具箱”**。
- 2 单击 **“墨水量估计”** 选项卡。  
将出现墨盒的估计墨水量。

#### Macintosh 用户

- 1 在 **“HP 控制器”** 中，选择 **“Settings”**（设置），然后选择 **“Maintain Printer”**（维护打印机）。
- 2 如果 **“Select Printer”**（选择打印机）对话框打开，请选择 HP Officejet，然后单击 **“Utilities”**（实用程序）。
- 3 从列表中选择 **“Ink Level”**（墨水量）。  
将出现墨盒的估计墨水量。

## 打印自我测试报告

如果出现打印问题，请在更换墨盒之前先打印一份“Self-Test Report”（自我测试报告）。该报告提供有关墨盒的有用信息，包括状态信息。

- 1 装入 letter、A4 或 legal 尺寸的纸张。
- 2 按“设置”。
- 3 按 1，然后按 5。

将选择“Print Report”（打印报告），然后选择“Self-Test Report”（自我测试报告）。

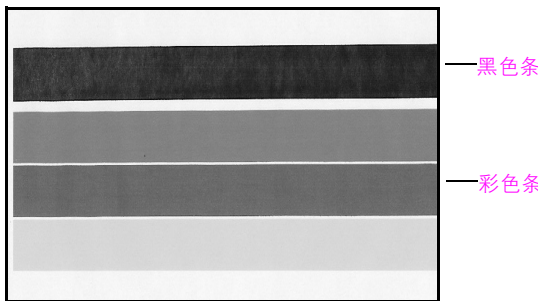

安装了黑色和三色墨盒

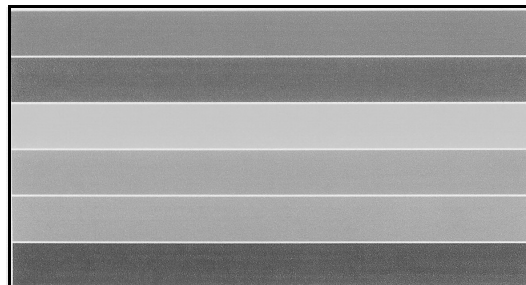

安装了三色和照片墨盒



- 4 检查“Self-Test Report”（自我测试报告）的颜色条中是否有条纹或白线。确保颜色条的色彩一致，而且颜色线条必须贯穿整张纸。
- 如果安装了黑色和三色墨盒，会在自我测试报告上发现四条颜色条：黑色、青色、深红色和黄色。
  - 如果安装了三色和照片墨盒，会在自检报告上发现六条颜色条：三色墨盒的青色、深红色、黄色的颜色条，以及照片墨盒的淡青色、淡红色和黑色的颜色条。
  - 若缺少任何颜色条，则表示相应的墨盒的墨水已经用完。您可能需要更换墨盒。有关更换墨盒的详细信息，请参见第 80 页的“**更换墨盒**”。
  - 若出现条纹，则表示墨嘴堵塞或触点不干净。可能需要清洁墨盒或墨盒触点。有关清洁墨盒的详细信息，请参见第 85 页的“**清洁墨盒**”和第 85 页的“**清洁墨盒触点**”。**切勿**使用酒精进行清洁。

## 操作墨盒

更换或清洁墨盒前，应先了解各部分的名称和墨盒的操作方法。

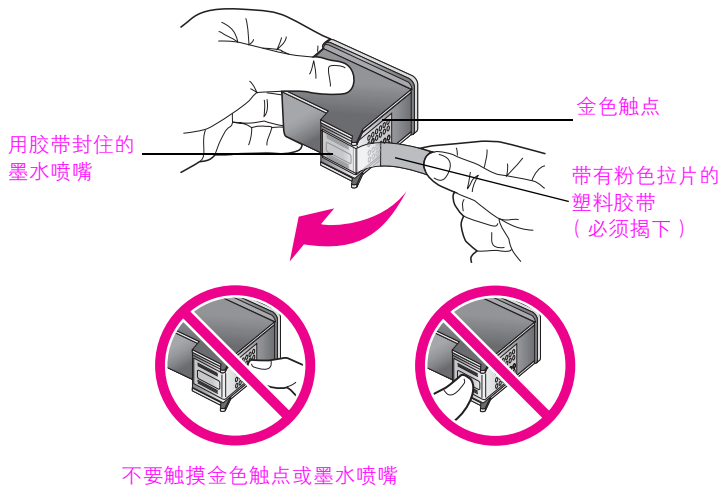

## 更换墨盒

如果墨盒中的墨水量太低，则前面板显示上将出现一条消息告知您墨水量太低。另外，还可以通过计算机上的 HP 控制器来检查墨水量。有关详细信息，请参见第 77 页的“**检查墨水量**”。接收到该消息后，建议您准备一个备用墨盒。当看到文本颜色变浅或遇到与墨盒相关的质量问题时，也应更换墨盒。

使用照片墨盒打印高质量照片时，若要卸下黑色墨盒，也需要遵循这些说明。

有关订购备用墨盒的详细信息，请参见第 73 页的“**订购墨盒**”。

- 1 开启 HP Officejet，然后打开墨盒拖架盖。

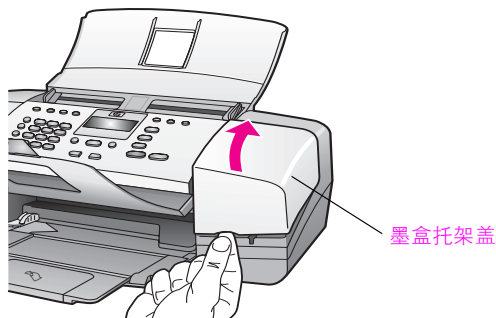

墨盒托架移动到可见位置。

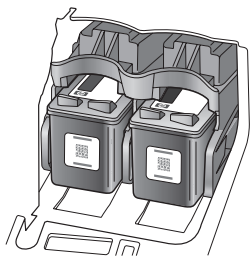

- 2 墨盒停止移动后，压下墨盒的顶端将其释放，然后朝外拉，使其脱离墨盒槽。

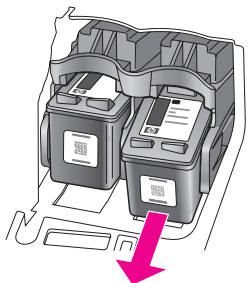

**注意：**墨盒槽中有积墨是正常现象。

- 3 如果卸下黑色墨盒以安装照片墨盒，请将其保存在墨盒匣中。有关墨盒匣的详细信息，请参见第 82 页的“**使用墨盒匣**”。

- 4 从包装内取出新墨盒（注意只接触黑色塑料），然后使用粉红色拉片轻轻地除去胶带。

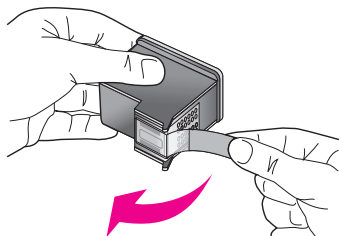

**小心！** 不要触摸金色触点或墨水喷嘴。

撕下塑料胶带后，请立即安装墨盒，以防喷嘴中的墨水变干。

- 5 握住黑色或照片墨盒，使 HP 标签朝上。以一个向上的小角度将该墨盒滑到墨盒拖架的右侧。

用力按，直到墨盒卡入到位。

**小心！** 不要尝试将墨盒径直推入插槽内。一定要以向上的小角度滑入。

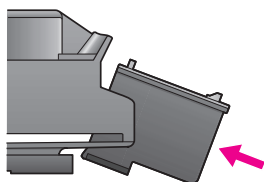

- 6 握住三色墨盒，使 HP 标签朝上。以一个小角度将该墨盒滑到墨盒拖架的左侧。

用力按，直到墨盒卡入到位。

**小心！** 不要尝试将墨盒径直推入插槽内。一定要以向上的小角度滑入。

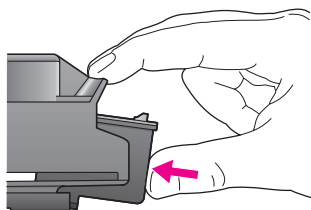

**注意：** 必须安装**两个**墨盒，HP Officejet 才能正常工作。

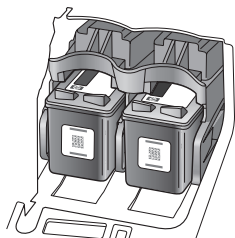

- 7 合上墨盒托架盖。  
显示上出现 “Press OK to print Align page” (按 OK 以打印校准页)。
- 8 按 “OK”。  
有关校准墨盒的详细信息, 请参见第 83 页的 “**校准墨盒**”。

### 使用照片墨盒

购买照片墨盒后, 您就可以让使用 HP Officejet 打印的照片质量最佳化。取出黑白墨盒并将照片墨盒插入到位。安装三色墨盒和照片墨盒后, 即具备了一个六色打印墨水系统, 可提供增强质量的照片。

在打印一般的文本文件时, 请换上黑色墨盒。使用墨盒匣来安全保存墨盒, 防止其在不使用时墨水干燥。有关使用墨盒匣的详细信息, 请参见第 82 页的 “**使用墨盒匣**”; 有关更换墨盒的详细信息, 请参见第 80 页的 “**更换墨盒**”。

有关购买照片墨盒的详细信息, 请参见第 73 页的 “**订购墨盒**”。

### 使用墨盒匣

购买照片墨盒时, 为您提供了一个墨盒匣。

墨盒匣用于在墨盒不用时安全保存墨盒。它还可以防止墨水变干。每次从 HP Officejet 上卸下墨盒时, 一定要将其保存在墨盒匣中。

- ▶ 若要将墨盒插入墨盒匣, 请将墨盒以一个小角度滑入墨盒匣, 并使其牢固卡入到位。

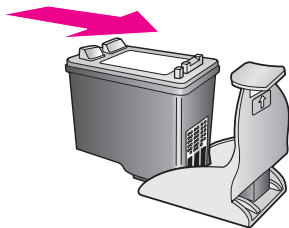

- ▶ 要从墨盒匣中取出墨盒, 向下、向后按墨盒匣的顶部以释放墨盒, 然后将墨盒从墨盒匣中滑出。

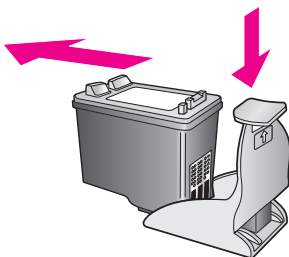

## 校准墨盒

每次安装或更换墨盒时，HP Officejet 都会提示用户校准墨盒。您还可以在任何时候从前面板或 HP 控制器中校准墨盒。校准墨盒可确保实现高质量的输出。

**注意：**如果取下并重新安装同一个墨盒，HP Officejet 将不会提示校准墨盒。

### 从前面板校准墨盒

- 1 若要在得到提示时校准墨盒，请按 **“OK”**。  
HP Officejet 将打印出一张校准页。
- 2 另外，还可以从前面板手动校准墨盒。按 **“设置”**。
- 3 按 **5**，然后按 **2**。  
将选择 **“Tools”**（工具），然后选择 **“Align Print Cartridge”**（校准墨盒）。



HP Officejet 将打印出一张校准页。

- 4 将校准页面朝下装入文档送纸架中并按 **“OK”**。



当前面板显示上出现 **“Alignment Complete”**（校准完成）时，校准已经完成。回收或丢弃该校准页。

## 从 hp 控制器校准墨盒

### 1 访问“HP 控制器”。

有关访问 HP 控制器的信息，请参见第 7 页的“使用 hp 控制器软件更好地使用您的 hp officejet”。

### 2 对于 Windows 用户，请执行以下步骤：

- 选择“设置”、“打印设置”，然后选择“打印机工具箱”。
- 单击“设备服务”选项卡。
- 单击“校准墨盒”。

HP Officejet 将打印出一张校准页。

### 3 对于 Macintosh 用户，请执行以下步骤：

- 选择“Settings”（设置），然后选择“Maintain Printer”（维护打印机）。
- 如果“Select Printer”（选择打印机）对话框打开，请选择 HP Officejet，然后单击“Utilities”（实用程序）。
- 从列表中选择“Calibrate”（校准）。
- 单击“Align”（校准）。

HP Officejet 将打印出一张校准页。

### 4 将校准页以面朝下、顶部先入的方式装入文档送纸器中并按“OK”。

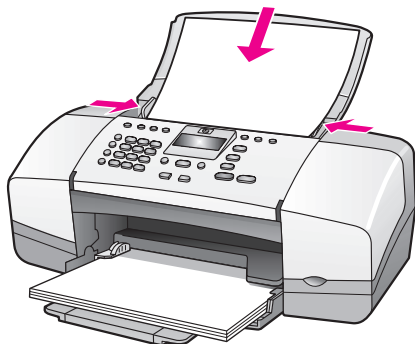

当前面板显示上出现“Alignment Complete”（校准完成）时，校准已经完成。回收或丢弃该校准页。

## 清洁墨盒

当“Self-Test Report”（自我测试报告）在任何色条中显示有条纹或白线时，使用此功能。不要进行不必要的墨盒清洁。这会浪费墨水并缩短墨水喷嘴的寿命。

- 1 按 **“设置”**。
- 2 按 **5**，然后按 **1**。  
将选择“Tools”（工具），然后选择“Clean Print Cartridge”（清洁墨盒）。



清洁墨盒后，打印一张测试页。回收或丢弃该页。

如果清洁墨盒后复印或打印质量仍很差，则在更换受污染的墨盒前，请尝试清洁墨盒触点。有关更换墨盒的信息，请参见第 80 页的 **“更换墨盒”**。

清洁墨盒后，打印一张测试页。回收或丢弃该页。

## 清洁墨盒触点

只有在已经清洁或校准过墨盒后、前面板重复出现提示用户检查墨盒的消息时，才清洁墨盒的触点。

清洁前，卸下墨盒并确认没有东西覆盖在墨盒触点上，然后重新安装该墨盒。如果继续出现检查墨盒的消息，则清洁墨盒触点。

**小心!** 不要同时取下两个墨盒。每次只能取下并清洁一个墨盒。

确保拥有以下材料：

- 不会散开或留下纤维的干泡沫橡胶棉签、不起毛的布或任何软布。
- 蒸馏水、过滤水或瓶装水（自来水可能含有污染物，会损坏墨盒。）

**小心!** 请勿使用滚筒清洁剂或酒精清洁墨盒触点。它们可能会损坏墨盒或 HP Officejet。

- 1 开启 HP Officejet 并打开墨盒拖架盖。
- 2 墨盒架停止移动后，拔下 HP Officejet 背后的电源线。
- 3 往下压墨盒顶部将其释放，然后将其往外拉出插槽。
- 4 检查墨盒触点是否积有墨水和碎屑。
- 5 将干净的泡沫橡胶棉签或不起毛的布浸入蒸馏水中，然后挤出多余的水。
- 6 握住墨盒两侧。

- 7 仅清洁触点。请勿清洁墨水喷嘴。

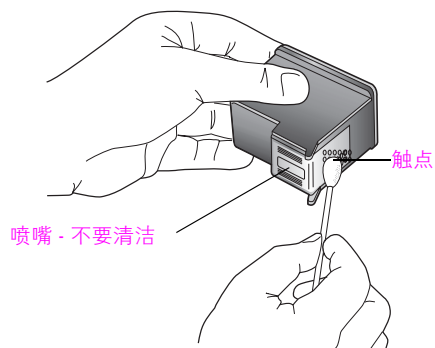

- 8 将墨盒放回墨盒拖架。
- 9 如有必要，对另一个墨盒重复上述步骤。
- 10 关闭墨盒拖架盖并插上 HP Officejet 电源。

## 更换电话线

在某些国家 / 地区，用户必须使用特殊的电话线将设备连接到电话系统。请查看第 111 页的 “传真设置” 一章。



## 恢复厂商默认设置

可以将初始厂商设置恢复到购买 HP Officejet 时的状态。

**注意：**恢复厂商默认设置不会更改设置好的日期信息，也不会影响到对扫描设置和语言以及国家 / 地区设置所作的任何更改。

只能从前面板执行该过程。

- 1 按 **“设置”**。
- 2 按 **5**，然后按 **3**。  
将选择 **“Tools”**（工具），然后选择 **“Restore Factory Defaults”**（恢复厂商默认设置）。



恢复为厂商默认设置。

## 设置滚动速度

**“Scroll Speed”**（滚动速度）选项允许用户控制文本消息在前面板显示上从右向左滚动显示的速度。例如，如果消息太长并且无法在前面板显示中一次完整地显示出来，就需要滚动进行显示。这样才可以阅读到整条消息。可以选择文本滚动的速度：**“Normal”**（正常）、**“Fast”**（快速）或 **“Slow”**（慢速）。默认设置为 **“Normal”**（正常）。

- 1 按 **“设置”**。
- 2 按 **6**，然后按 **1**。  
将选择 **“Preferences”**（首选项），然后选择 **“Set Scroll Speed”**（设置滚动速度）。



- 3 按 **▶** 选择一个滚动速度，然后按 **“OK”**。

## 设置提示延迟时间

“Prompt Delay Time”（提示延迟时间）选项允许用户控制在有消息提示进一步操作之前所经过的时间。例如，如果按“复印”后，提示延迟时间已过而没有按其他按钮，则前面板显示上会出现消息“Load Original, then press Start”（装入原件，然后按“开始”）。您可以选择“Normal”（正常）、“Fast”（快速）或“Slow”（慢速）。默认设置为“Normal”（正常）。

1 按“设置”。

2 按 **6**，然后按 **2**。

将选择“Preferences”（首选项），然后选择“Set Prompt Delay Time”（设置提示延迟时间）。

### Preferences Menu (首选项菜单)

1: Set Scroll Speed

(设置滚动速度)

**2: Set Prompt Delay Time**

(设置提示延迟时间)

3: Set Language & Country/Region

(设置语言和国家/地区)

3 按 **▶** 直到出现延迟时间，然后按“OK”。

## 自我维护声音

在产品的寿命期内，会听到各种各样的机械响声。这是设备自我维护的一部分，属于正常现象。

Hewlett-Packard 为您的 HP Officejet 提供 Internet 和电话支持。

本节包括以下主题：

- 第 89 页的 **“从 Internet 获得支持和其他信息”**
- 第 89 页的 **“hp 客户支持”**
- 第 92 页的 **“准备好 hp officejet 进行装运”**

如果在本产品提供的印刷或联机文档中找不到所需答案，可与以下各页中列出的 HP 支持服务中心联系。某些支持服务只适用于美国和加拿大，而其他服务适用于世界上许多国家 / 地区。如果未列出您所在国家 / 地区的支持服务号码，请与最近的 HP 授权经销商联系以寻求帮助。

## 从 Internet 获得支持和其他信息

若能访问 Internet，则可从以下 HP 网站获得帮助：

[www.hp.com/support](http://www.hp.com/support)

该网站提供技术支持、驱动程序、耗材和订购信息。

## hp 客户支持

HP Officejet 中可能包含其他公司的软件程序。如果在使用这些程序时遇到问题，请致电该公司的专家，以获得最佳技术帮助。

如果需要与“HP 客户支持中心”联系，请在打电话之前执行以下操作。

- 1 确保：
  - a. HP Officejet 已插上电源且已打开。
  - b. 指定墨盒安装正确。
  - c. 推荐的纸张已正确装入纸架中。
- 2 重启 HP Officejet：
  - a. 使用前面板上的 **“启动”** 按钮关闭 HP Officejet。
  - b. 拔掉 HP Officejet 后面的电源线。
  - c. 将电源线插回 HP Officejet。
  - d. 使用 **“启动”** 按钮开启 HP Officejet。
- 3 有关详细信息，请访问 HP 网站：  
[www.hp.com/support](http://www.hp.com/support)

- 4 如果仍有问题，需要与 HP 客户支持代表联系，则请执行如下操作：
  - a. 提供您的 HP Officejet 的具体名称（与出现在前面板上的名称一致）。
  - b. 准备好服务 ID 和序列号。  
要在前面板上显示服务 ID 和序列号，请同时按下“OK”和“开始彩色”。按 ▶ 直到出现“Model Number”（型号），然后按“OK”。服务 ID 出现在前面板显示的最后一行中。记下服务 ID，然后按“取消”。将返回“Info Menu”（信息菜单）。按 ▶ 直到出现“Serial Number”（序列号），然后按“OK”。序列号出现在前面板显示的最后一行中。记下序列号，然后重复按“取消”退出“Info Menu”（信息菜单）。
  - c. 打印一份“Self-Test Report”（自我测试报告）。有关打印“Self-Test Report”（自我测试报告）的详细信息，请参见第 78 页的“打印自我测试报告”。
  - d. 进行一次彩色复印，作为一个示例输出。
  - e. 准备详细地描述问题。
- 5 致电“HP 客户支持中心”。打电话时应在 HP Officejet 旁边。

## 保修期间请与北美服务中心联系

致电 1-800-HP-INVENT。美国电话支持有英语和西班牙语两种，提供每周 7 天、每天 24 小时的全天候服务（日期和时间如有更改，恕不另行通知）。保修期间免费提供该项服务。保修期过后将收取一定的费用。

## 在世界其他地方打电话

下面列出的号码在本手册出版之日是最新的。有关最新的国际 HP 支持服务号码，请访问以下网站并选择自己所在国家 / 地区或语言：

[www.hp.com/support](http://www.hp.com/support)

可从以下国家 / 地区给 HP 支持中心打电话。如果您所在国家 / 地区未列出，请与当地经销商或最近的 HP 销售和支持办事处联系以了解如何获得服务。

支持服务在保修期内是免费的，但您需要支付标准长途电话费。在某些情况下，还要按次按预先规定价格收费。

要在欧洲获得电话支持，请访问以下网站查看您所在国家 / 地区电话支持的详细信息和条件：

[www.hp.com/support](http://www.hp.com/support)

另外，还可以咨询经销商或按照本指南中提供的电话号码致电 HP。

作为不断改进我们的电话支持服务的一部分，我们建议您定期查看我们的网站以获得有关服务特色和交付的新信息。

国家 / 地区	hp 技术支持	国家 / 地区	hp 技术支持
阿尔及利亚 <sup>1</sup>	+213(0)61 56 45 43	卢森堡（法语）	900 40 006
阿根廷	(54)11-4778-8380 0-810-555-5520	罗马尼亚	+40 1 315 44 42
阿拉伯联合酋长国	800 4910	马来西亚	1-800-805405
阿曼	+971 4 883 8454	摩洛哥 <sup>1</sup>	+212 224 047 47
埃及	+20 02 532 5222	墨西哥	01-800-472-6684
爱尔兰	+353 1890 923902	墨西哥（墨西哥城）	5258-9922
奥地利	+43 (0) 820 87 4417	南非 (RSA)	086 000 1030
澳大利亚	+61 3 8877 8000 1902 910 910	南非（南非共和国境外）	+27-11 258 9301
巴勒斯坦	+971 4 883 8454	挪威	+47 815 62 070

国家 / 地区	hp 技术支持	国家 / 地区	hp 技术支持
巴林 ( 迪拜 )	+973 800 728	欧洲 ( 英语 )	+44 (0) 207 512 5202
巴拿马	001-800-7112884	葡萄牙	+351 808 201 492
巴西 (Demais Localidades)	0800 157751	日本	0570 000 511 +81 3 3335 9800
巴西 ( 圣保罗 )	(11) 3747 7799	瑞典	+46 (0)77 120 4765
比利时 ( 法语 )	+32 (0) 70 300 004	瑞士 <sup>2</sup> ( 在高峰期, 0.08 瑞士法郎 / 分钟; 非高峰期, 0.04 瑞士法郎 / 分钟 )	+41 (0) 848 672 672
比利时 ( 荷兰语 )	+32 (0) 70 300 005	沙特阿拉伯	+966 800 897 14440
秘鲁	0-800-10111	斯洛伐克	+ 421 2 6820 8080
玻利维亚	800-100247	台湾	+886-22717-0055 0800 010 055
波多黎各	1-877-232-0589	泰国	+66 (2) 661 4000
波兰	+48 22 865 98 00	突尼斯 <sup>1</sup>	+216 1 891 222
丹麦	+45 70202845	土耳其	+90 216 579 7171
德国 ( 0.12 欧元 / 分钟 )	+49 (0) 180 5652 180	危地马拉	1 800-995-5105
俄罗斯 ( 莫斯科 )	+7 095 797 3520	委内瑞拉	01-800-4746-8368
俄罗斯 ( 圣彼得堡 )	+7 812 346 7997	委内瑞拉 ( 加拉加斯 )	(502) 207-8488
厄瓜多尔 (Andinatel)	999119+1-800-7112884	乌克兰	+7 (380-44) 490-3520
厄瓜多尔 (Pacifitel)	1-800-225528+1-800-7112884	西班牙	+34 902 010 059
法国 ( 0.34 欧元 / 分钟 )	+33 (0) 892 6960 22	希腊	+30 10 6073 603
菲律宾	632-867-3551	香港	+85 (2) 3002 8555
芬兰	+358 (0) 203 66 767	新加坡	(65) 272-5300
哥伦比亚	9-800-114-726	新西兰	0800 441 147
哥斯达黎加	0-800-011-0524	匈牙利	+36 (0) 1 382 1111
韩国	+82 1588 3003	也门	+971 4 883 8454
荷兰 ( 0.10 欧元 / 分钟 )	0900 2020 165	以色列	+972 (0) 9 830 4848
加勒比海和中美洲	1-800-711-2884	意大利	+39 848 800 871
加拿大 ( 保修期后 ) ( 按每次电话收费 )	1-877-621-4722	印度	1-600-112267 91 11 682 6035
加拿大 ( 保修期内 )	(905) 206 4663	印度尼西亚	62-21-350-3408
捷克共和国	+42 (0) 2 6130 7310	英国	+44 (0) 870 010 4320
卡塔尔	+971 4 883 8454	约旦	+971 4 883 8454
科威特	+971 4 883 8454	越南	84-8-823-4530

国家 / 地区	hp 技术支持	国家 / 地区	hp 技术支持
黎巴嫩	+971 4 883 8454	智利	800-360-999
卢森堡 ( 德语 )	900 40 007	中国	86-21-38814518 8008206616

- 1 本呼叫中心支持以下国家 / 地区的法语客户：摩洛哥、突尼斯和阿尔及利亚。
- 2 本呼叫中心支持瑞士的德语、法语和意大利语客户。

### 保修期后在澳大利亚拨打

如果产品不在保修期内，可拨打 03 8877 8000。在保修期外，将按次收取 27.50 美元的支持费用（包括 GST），这笔费用将记入您的信用卡。您还可在周一至周五上午 9 点到下午 5 点拨打 1902 910 910（将在您的电话帐户中记入 27.50 美元支出）。（费用和支持时间如有更改，恕不另行通知。）

## 准备好 hp officejet 进行装运

如果在与“HP 客户支持中心”联系或回到销售点后，支持人员要求您将 HP Officejet 运回 HP 进行维修，那么请按照下面的步骤进行操作，以免进一步损坏 HP 产品。

**注意：**在运输您的 HP Officejet 过程中，请确保已经将墨盒取下。确保按下“启动”按钮正确地关闭 HP Officejet。

- 1 打开 HP Officejet 的电源。  
如果您的设备的电源未打开，并且看不到墨盒托架盖下面的墨盒托架，则不考虑第 1 步至第 6 步。您无法取出墨盒。继续执行第 7 步。
- 2 打开墨盒托架盖。
- 3 取出墨盒。  
有关取下墨盒的详细信息，请参见[更换墨盒](#)。
- 小心！**取出两个墨盒。若不这样做，则可能会损坏 HP Officejet。
- 4 将墨盒放到密封包中以防变干，然后将它们放好。除非 HP 客户支持呼叫代理要求，否则请不要将它们随 HP Officejet 一起运输。
- 5 合上墨盒托架盖。关闭 HP Officejet 的电源。
- 6 如下所叙述，取下前面板盖：
  - a. 如图所示用两只手抓住前面板盖的前面。
  - b. 用力提起前面板盖，将其从 HP Officejet 中卸下。

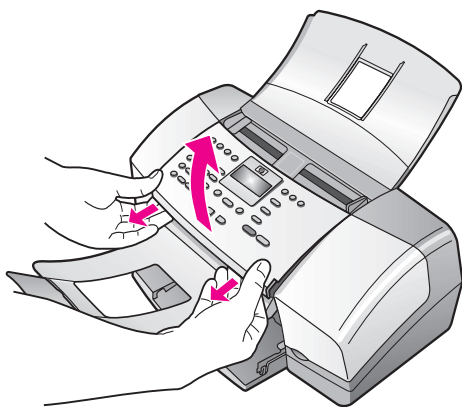

- 7 保留前面板盖。不要将前面板盖随 HP Officejet 一起返回。

- 8 向上折叠文档接纸架至前面板区域上方，然后向下折叠自动送纸架至文档接纸架上方。

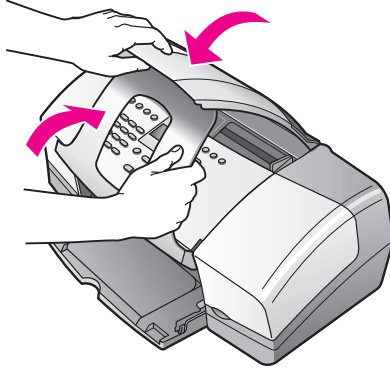

- 9 确保纸架延长板处于关闭位置，然后向上折叠纸架盖直至卡入到位。这样将会使 HP Officejet 完全关闭，如下图所示。

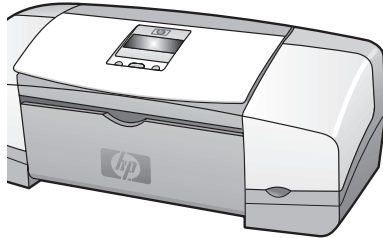

- 10 如果可以，请用原包装材料或随更换设备所带的包装材料包装 HP Officejet，然后进行装运。

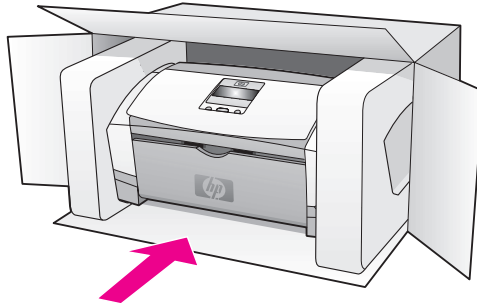

如果找不到原包装材料，请使用其他合适的包装材料。因包装不当和 / 或运输不当而引起的运输损坏不在保修范围之内。

- 11 请将回运标签贴在包装盒外面。
- 12 包装盒中应包括以下项目：
- 供维修人员参考的症状完整描述（打印质量问题的样本十分有用）。
  - 用以说明保修期限的销售发票或其他购买证明的副本。
  - 您的姓名、地址以及白天可与您联系电话号码。





本节介绍随 HP Officejet 一同提供的有限担保。也提供了有关如何获得担保服务以及如何对标准的厂商担保进行升级的信息。

本节包括以下主题：

- 第 95 页的 **“有限担保期”**
- 第 95 页的 **“担保服务”**
- 第 95 页的 **“担保升级”**
- 第 96 页的 **“返回 hp officejet 进行维修”**
- 第 96 页的 **“hewlett-packard 的全球有限担保声明”**

## 有限担保期

有限担保期（硬件和劳务）：1 年

有限担保期（CD 介质）：90 天

有限担保期（墨盒）：HP 墨水用尽或墨盒上印的担保截止日期，以先到者为准。

## 担保服务

### 加急服务

要获得 HP 加急维修服务，客户必须首先与 HP 服务办事处或 HP 客户支持中心联系以先进行基本的疑难排解。在给客户支持中心打电话之前，请参见第 89 页的 **“hp 客户支持”** 以了解要采取的步骤。

**注意：**可能在某些国家 / 地区不提供 HP 快速维修服务。

如果客户的设备需要更换次要部件，而部件可由客户正常更换，则这些客户可以更换的部件可以通过加急零件运输服务获得。在这种情况下，HP 将预付运费、关税和税金；提供部件更换的电话帮助；支付 HP 要求退回的零件的运费、关税和税金。

HP 客户支持中心可能会让客户到指定的授权服务提供商那里寻求帮助，它们是经 HP 授权的 HP 产品服务提供商。

## 担保升级

将标准的厂商担保期升级到具有 HP 支持包总共三年的担保期。服务始于产品购买日，支持包必须在产品购买后 180 天内购买。本项目在以下时间提供电话支持：周一到周五的上午 6:00 到下午 10:00（山地标准时间，MST）及星期六上午 9:00 到下午 4:00（MST）。如果通过打技术支持电话确定您需要更换产品，HP 将在下一个工作日免费向您交运本产品。仅限于美国。

有关详细信息，请拨打 1-888-999-4747 或访问 HP 网站：

[www.hp.com/go/hpsupportpack](http://www.hp.com/go/hpsupportpack)

在美国以外，请通过电话联系当地的 HP 客户支持办事处。有关国际客户支持号码列表，请参见第 90 页的 **“在世界其他地方打电话”**。

## 返回 hp officejet 进行维修

返回 HP Officejet 进行维修之前，必须先通过电话联系 HP 客户支持部门。在给客户支持中心打电话之前，请参见第 89 页的“hp 客户支持”以了解要采取的步骤。

## hewlett-packard 的全球有限担保声明

下列信息指定 HP 的全球有限担保。

本节包括以下主题：

- 第 96 页的“有限担保范围”
- 第 96 页的“担保限制”
- 第 96 页的“责任限制”
- 第 97 页的“当地法律”

### 有限担保范围

Hewlett-Packard (“HP”) 向最终用户 (“客户”) 保证，自客户购买之日起的担保期内 (下面给出)，每个 HP Officejet 4200 Series 产品 (“产品”)，包括与之相关的软件、附件、介质和耗材在材料和工艺上都不存在任何缺陷。

对于每个软件产品，HP 的有限担保只适用于无法执行程序指令的情况。HP 不保证产品工作时不会中断或无错误。

HP 的有限担保只包括正常使用产品时出现的缺陷，不包括任何其他问题，例如因以下原因引起的问题：(a) 不当维护或修改，(b) 非 HP 提供或支持的软件、附件、介质或耗材，或者 (c) 不符合产品规范的操作、未经授权的修改或错误使用。

对于任何硬件产品，使用非 HP 墨盒或重新灌装的墨盒不影响对客户的担保或与客户签订的任何 HP 支持合同。不过，如果打印机因为使用非 HP 墨盒或重新灌注的墨盒而发生故障或损坏，HP 在维修打印机时将视具体故障或损坏，按标准收取工作时间费和材料费。

如果 HP 在适用的保修期内收到符合 HP 保修条件的任何产品的缺陷的通知，HP 将自行决定对经证实有缺陷的产品进行维修或更换。如果劳务费用不包括在 HP 的有限担保内，则应按 HP 标准收取修理劳务费用。

如果 HP 无法按照规定修理或更换由 HP 保修所涵盖的缺陷产品，在接到缺陷通知后的合理时间内，HP 将退还购买产品的货款。

在客户将有缺陷的产品退回 HP 之前，HP 不承担维修、更换或退款的义务。

任何更换的产品可能为全新或几乎全新，只要其功能等同于被更换产品即可。

HP 产品 (包括每个产品) 可能包含性能等同于新部件的再加工部件、组件或材料。

每个 HP 产品的有限担保在任何经销所涵盖 HP 产品的国家 / 地区都有效。与授权的 HP 服务机构签订其它保修服务 (如现场服务) 的合同适用于由 HP 或授权代表销售产品的国家 / 地区。

### 担保限制

在当地法律许可范围内，HP 及其第三方供应商都不提供任何种类的其他任何明示或暗示的担保或条件，而且不对产品适销性、满意质量和特定用途适用性提供担保或条件。

### 责任限制

在当地法律许可范围内，本有限担保声明中提供的赔偿是对客户的唯一补偿。

在当地法律允许范围内，除了本有限担保声明中特别规定的责任外，在任何情况下，无论是根据合同、民事侵权行为或其它法律准则，HP 或其第三方供应商对直接、特殊、偶发、继发的损失及有关提请忠告的可能的类似损失，概不承担责任。

## 当地法律

本有限担保声明给予客户明确的法律权利。客户也可能有其他权利，在美国因州而异，在加拿大因省而异，在世界上因国 / 地区而异。

若本有限担保声明与当地法律不一致，应以当地法律为准。在这种情况下，本声明中的某些免责和限制可能不适用于客户。例如，美国的某些州及美国以外的某些政府（包括加拿大的某些省），可能会：

排除本声明中限制消费者法定权利的免责和限制（如英国）；

限制制造商实施这些免责或限制的能力；或者

给予客户额外的保修权利，指定制造商所不能拒绝的默示保修期限，或不允许对默示保修期限加以限制。

对于在澳大利亚和新西兰的客户交易，除非另有法律许可，本有限担保声明中的保修条款，不得排除、限制或修改，并且适用于向客户销售的 HP 产品，强制性法律权利除外。



本节中提供有 HP Officejet 的技术规格和国际规范信息。

本节包括以下主题：

- 第 99 页的“纸张规格”
- 第 101 页的“传真指标”
- 第 101 页的“扫描指标”
- 第 101 页的“物理指标”
- 第 101 页的“电源指标”
- 第 101 页的“环境指标”
- 第 102 页的“环境产品管理程序”
- 第 104 页的“规范声明”

## 纸张规格

本节包括以下主题：

- 第 99 页的“纸架容量”
- 第 100 页的“自动送纸器纸张容量”
- 第 100 页的“纸张尺寸”
- 第 100 页的“打印边距指标”

### 纸架容量

类型	纸张重量	进纸架 <sup>1</sup>	出纸架 <sup>2</sup>
普通纸	20 至 24 磅 (70 至 90 gsm)	100	20
卡片	110 磅 (200 gsm)	20	10
信封	20 至 24 磅 (75 至 90 gsm)	10	5
投影胶片	不适用	30	10
标签	不适用	20	10
4 x 6 英寸 (10 x 15 厘米) 照片纸	145 磅 (236 gsm)	20	10

<sup>1</sup> 最大容量

<sup>2</sup> 出纸架容量受纸张类型和使用的墨水量的影响。HP 建议经常清空出纸架。

## 自动送纸器纸张容量

类型 <sup>1</sup>	纸张重量	数量
Letter	20 磅 (70 gsm)	20
Legal	20 磅 (70 gsm)	20
A4	20 磅 (70 gsm)	20

<sup>1</sup> 自动送纸器只接受普通纸。它不接受投影胶片、信封或标签。

## 纸张尺寸

类型	大小
纸张	Letter: 8.5 x 11 英寸 (216 x 279 毫米) Legal: 8.5 x 14 英寸 (216 x 356 毫米) A4: 210 x 297 毫米
信封	U.S. #10: 4.125 x 9.5 英寸 (105 x 241 毫米) A2: 4.4 x 5.8 英寸 (111 x 146 毫米) DL: 4.3 x 8.7 英寸 (110 x 220 毫米) C6: 4.5 x 6.4 英寸 (114 x 162 厘米)
投影胶片	Letter: 8.5 x 11 英寸 (216 x 279 毫米) A4: 210 x 297 毫米
照片纸	4 x 6 英寸 (10 x 15 厘米)
标签	Letter: 8.5 x 11 英寸 (216 x 279 毫米) A4: 210 x 297 毫米

## 打印边距指标

	顶 (前边)	底 (后沿) <sup>1</sup>	左	右
<b>纸张或投影胶片</b>				
U.S. (Letter、Legal、Executive)	0.07 英寸 (1.8 毫米)	0.46 英寸 (11.7 毫米)	0.25 英寸 (6.4 毫米)	0.25 英寸 (6.4 毫米)
ISO (A4、A5) 和 JIS (B5)	0.07 英寸 (1.8 毫米)	0.46 英寸 (11.7 毫米)	0.13 英寸 (3.2 毫米)	0.13 英寸 (3.2 毫米)
<b>信封</b>				
	0.13 英寸 (3.2 毫米)	0.46 英寸 (11.7 毫米)	0.13 英寸 (3.2 毫米)	0.13 英寸 (3.2 毫米)
<b>贺卡</b>				
	0.07 英寸 (1.8 毫米)	0.46 英寸 (11.7 毫米)	0.13 英寸 (3.2 毫米)	0.13 英寸 (3.2 毫米)

<sup>1</sup> 边距与 Officejet 不兼容，但是整个写区域可兼容。写区域偏离了中心 0.21 英寸 (5.4 毫米)，这样会导致上边距和下边距不对称。

## 传真指标

- 自动分档的黑白和彩色传真容量
- 确认和活动报告
- 带有纠错模式的 CCITT/ITU Group 3 传真
- 33.6 Kbps 传输
- 以 33.6 Kbps 的速度每 3 秒传送一页（基于 ITU-T 测试图像 #1 并以标准分辨率进行）。更多复杂的页面或以更高分辨率需要花费更长时间和更多内存
- 使用自动传真 / 应答机切换进行响铃侦测

## 扫描指标

- 包括图像编辑器
- 集成 OCR 软件自动将扫描的文本转化成可编辑的文本
- 接触图像传感器 (CIS)
- Twain 兼容接口
- 扫描速度根据文档复杂性不同而有所区别
- 分辨率最大 600 x 2400 ppi (19200 ppi)
- 位深度：36 位彩色；12 位灰阶
- 自动送纸器的最大扫描尺寸：8.5 x 14 英寸（216 x 356 毫米）

## 物理指标

高度	宽度	深度	重量（不带墨盒）
<b>纸架关闭</b>			
7.1 英寸（18 厘米）	16.4 英寸（41.6 厘米）	8 英寸（20.4 厘米）	12 磅（5.5 千克）
<b>纸架打开</b>			
13 英寸（33 厘米）	16.4 英寸（41.6 厘米）	16.7 英寸（45 厘米）	12 磅（5.5 千克）

## 电源指标

- 耗电量：最大 50 W
- 输入电压：交流，100 至 240 V，0.7 A（最大值），50-60 Hz

## 环境指标

- 建议的操作温度范围：15° 至 32° C（59° 至 90° F）
- 允许的操作温度范围：5° 至 40° C（41° 至 104° F）
- 湿度：15% 至 85% 相对湿度，无冷凝
- 非操作（存储）温度范围：-40° 至 60° C（-40° 至 140° F）
- 在高电磁场中，HP Officejet 的输出可能稍有扭曲
- HP 推荐使用长度不超过 3 米（10 英尺）的 USB 电缆，以使潜在的高电磁场造成的噪音干扰降至最低

## 环境产品管理程序

本节包括以下主题：

- 第 102 页的 “保护环境”
- 第 102 页的 “臭氧产品”
- 第 102 页的 “energy consumption”
- 第 102 页的 “纸张使用”
- 第 102 页的 “塑料制品”
- 第 102 页的 “材料安全数据页”
- 第 103 页的 “回收计划”
- 第 103 页的 “hp 喷墨耗材回收计划”

### 保护环境

Hewlett-Packard Company 承诺以一种合乎环境要求的方式来提供优质产品。本产品的的设计具有多个特点以使对环境的影响降至最小。

有关详细信息，请访问 HP 的 Commitment to the Environment 网站：

[www.hp.com/hpinfo/globalcitizenship/environment/index.html](http://www.hp.com/hpinfo/globalcitizenship/environment/index.html)

### 臭氧产品

本产品未产生可估测的臭氧 (O<sub>3</sub>)。

### energy consumption

Energy usage drops significantly while in ENERGY STAR<sup>®</sup> mode, which saves natural resources, and saves money without affecting the high performance of this product. This product qualifies for ENERGY STAR, which is a voluntary program established to encourage the development of energy-efficient office products.



ENERGY STAR is a U.S. registered service mark of the U.S. EPA. As an ENERGY STAR partner, HP has determined that this product meets ENERGY STAR guidelines for energy efficiency.

For more information on ENERGY STAR guidelines, go to the following website:

[www.energystar.gov](http://www.energystar.gov)

### 纸张使用

根据 DIN 19309，本产品适合使用回收纸。

### 塑料制品

依据国际标准注明的超过 25 克的塑料零件提高了识别产品寿命终止时可用于回收目的的塑料制品的能力。

### 材料安全数据页

可从 HP 网站获得材料安全数据页 (MSDS)：

[www.hp.com/go/msds](http://www.hp.com/go/msds)

不能访问 Internet 的客户可与其当地的 HP 客户支持中心联系。



## 回收计划

HP 在许多国家提供越来越多的产品回收计划，并在世界范围内与一些大型电气回收中心进行合作。HP 还通过再度磨光和再销售其某些受欢迎的产品来保存资源。

本 HP 产品包含以下可能需要在产品使用寿命终止后做特殊处理的材料：

- 扫描仪荧光灯中的汞 (<2 mg)
- 焊料中的铅
- 锂电池

该产品包含小号锂电池，在产品使用寿命结束时必须取出并进行正确处理。电池位于主板上。

- 电池部件号：Panasonic CR2032
- 电池材料：锂
- 电池类型按钮 / 硬币型电池
- 每产品数量：1
- 重量：约 3 克
- 锂类型：固体
- 电池制造商日本 Panasonic

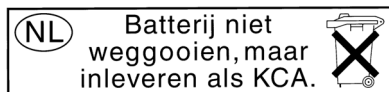

## hp 喷墨耗材回收计划

HP 承诺保护环境。HP 喷墨耗材回收计划适用于许多国家（地区），允许免费回收用过的墨盒。有关详细信息，请访问如下网站：

[www.hp.com/hpinfo/globalcitizenship/environment/recycle/inkjet.html](http://www.hp.com/hpinfo/globalcitizenship/environment/recycle/inkjet.html)

## 规范声明

HP Officejet 满足您所在的国家 / 地区的管理机构的产品需求。

本节包括以下主题：

- 第 104 页的 “法规型号标识号”
- 第 104 页的 “notice to users of the U.S. telephone network: FCC requirements”
- 第 105 页的 “FCC statement”
- 第 106 页的 “note à l’attention des utilisateurs du réseau téléphonique Canadien/ notice to users of the Canadian telephone network”
- 第 106 页的 “note à l’attention des utilisateurs Canadien/ notice to users in Canada”
- 第 107 页的 “notice to users in the European Economic Area”
- 第 107 页的 “notice to users of the German telephone network”
- 第 107 页的 “declaration of conformity (European Union)”
- 第 107 页的 “geräuschemission”
- 第 108 页的 “notice to users in Korea (Officejet 4255 only)”

### 法规型号标识号

出于规范标识的目的，为您的产品分配了一个“法规型号”。产品的“法规型号”为 SDGOB-0306-01 或 SDGOB-0306-02。法规编号不应与市场名称 (HP Officejet 4200 Series) 或产品编号 (Q5600A、Q5610A) 混淆。

### notice to users of the U.S. telephone network: FCC requirements

This equipment complies with FCC rules, Part 68. On this equipment is a label that contains, among other information, the FCC Registration Number and Ringer Equivalent Number (REN) for this equipment. If requested, provide this information to your telephone company.

An FCC compliant telephone cord and modular plug is provided with this equipment. This equipment is designed to be connected to the telephone network or premises wiring using a compatible modular jack which is Part 68 compliant. This equipment connects to the telephone network through the following standard network interface jack: USOC RJ-11C.

The REN is useful to determine the quantity of devices you may connect to your telephone line and still have all of those devices ring when your number is called. Too many devices on one line may result in failure to ring in response to an incoming call. In most, but not all, areas the sum of the RENs of all devices should not exceed five (5). To be certain of the number of devices you may connect to your line, as determined by the REN, you should call your local telephone company to determine the maximum REN for your calling area.

If this equipment causes harm to the telephone network, your telephone company may discontinue your service temporarily. If possible, they will notify you in advance. If advance notice is not practical, you will be notified as soon as possible. You will also be advised of your right to file a complaint with the FCC. Your telephone company may make changes in its facilities, equipment, operations, or procedures that could affect the proper operation of your equipment. If they do, you will be given advance notice so you will have the opportunity to maintain uninterrupted service.

If you experience trouble with this equipment, please contact the manufacturer, or look elsewhere in this manual, for warranty or repair information. Your telephone company may ask you to disconnect this equipment from the network until the problem has been corrected or until you are sure that the equipment is not malfunctioning.

This equipment may not be used on coin service provided by the telephone company. Connection to party lines is subject to state tariffs. Contact your state’s public utility commission, public service commission, or corporation commission for more information.

This equipment includes automatic dialing capability. When programming and/or making test calls to emergency numbers:

- Remain on the line and explain to the dispatcher the reason for the call.
- Perform such activities in the off-peak hours, such as early morning or late evening.

**Note:** This equipment is hearing aid compatible.

The Telephone Consumer Protection Act of 1991 makes it unlawful for any person to use a computer or other electronic device, including fax machines, to send any message unless such message clearly contains in a margin at the top or bottom of each transmitted page or on the first page of transmission, the date and time it is sent and an identification of the business, other entity, or other individual sending the message and the telephone number of the sending machine or such business, other entity, or individual. (The telephone number provided may not be a 900 number or any other number for which charges exceed local or long-distance transmission charges.) In order to program this information into your fax machine, you should complete the steps described in the software.

### FCC statement

The United States Federal Communications Commission (in 47 CFR 15.105) has specified that the following notice be brought to the attention of users of this product.

**Declaration of Conformity:** This equipment has been tested and found to comply with the limits for a Class B digital device, pursuant to part 15 of the FCC Rules. Operation is subject to the following two conditions: (1) this device may not cause harmful interference, and (2) this device must accept any interference received, including interference that may cause undesired operation. Class B limits are designed to provide reasonable protection against harmful interference in a residential installation. This equipment generates, uses, and can radiate radio frequency energy, and, if not installed and used in accordance with the instructions, may cause harmful interference to radio communications. However, there is no guarantee that interference will not occur in a particular installation. If this equipment does cause harmful interference to radio or television reception, which can be determined by turning the equipment off and on, the user is encouraged to try to correct the interference by one or more of the following measures:

- Reorient the receiving antenna.
- Increase the separation between the equipment and the receiver.
- Connect the equipment into an outlet on a circuit different from that to which the receiver is connected.
- Consult the dealer or an experienced radio/TV technician for help.

For more information, contact the Product Regulations Manager, Hewlett-Packard Company, San Diego, (858) 655-4100.

The user may find the following booklet prepared by the Federal Communications Commission helpful: How to Identify and Resolve Radio-TV Interference Problems. This booklet is available from the U.S. Government Printing Office, Washington DC, 20402. Stock No. 004-000-00345-4.

**Caution!** Pursuant to Part 15.21 of the FCC Rules, any changes or modifications to this equipment not expressly approved by the Hewlett-Packard Company may cause harmful interference and void the FCC authorization to operate this equipment.

## note à l'attention des utilisateurs du réseau téléphonique Canadien/notice to users of the Canadian telephone network

Cet appareil est conforme aux spécifications techniques des équipements terminaux d'Industrie Canada. Le numéro d'enregistrement atteste de la conformité de l'appareil. L'abréviation IC qui précède le numéro d'enregistrement indique que l'enregistrement a été effectué dans le cadre d'une Déclaration de conformité stipulant que les spécifications techniques d'Industrie Canada ont été respectées. Néanmoins, cette abréviation ne signifie en aucun cas que l'appareil a été validé par Industrie Canada.

Pour leur propre sécurité, les utilisateurs doivent s'assurer que les prises électriques reliées à la terre de la source d'alimentation, des lignes téléphoniques et du circuit métallique d'alimentation en eau sont, le cas échéant, branchées les unes aux autres. Cette précaution est particulièrement importante dans les zones rurales.

Le numéro REN (Ringer Equivalence Number) attribué à chaque appareil terminal fournit une indication sur le nombre maximal de terminaux qui peuvent être connectés à une interface téléphonique. La terminaison d'une interface peut se composer de n'importe quelle combinaison d'appareils, à condition que le total des numéros REN ne dépasse pas 5.

Basé sur les résultats de tests FCC Partie 68, le numéro REN de ce produit est 0.2B.

This equipment meets the applicable Industry Canada Terminal Equipment Technical Specifications. This is confirmed by the registration number. The abbreviation IC before the registration number signifies that registration was performed based on a Declaration of Conformity indicating that Industry Canada technical specifications were met. It does not imply that Industry Canada approved the equipment.

Users should ensure for their own protection that the electrical ground connections of the power utility, telephone lines and internal metallic water pipe system, if present, are connected together. This precaution may be particularly important in rural areas.

**Note:** The Ringer Equivalence Number (REN) assigned to each terminal device provides an indication of the maximum number of terminals allowed to be connected to a telephone interface. The termination on an interface may consist of any combination of devices subject only to the requirement that the sum of the Ringer Equivalence Numbers of all the devices does not exceed 5.

The REN for this product is 0.2B, based on FCC Part 68 test results.

## note à l'attention des utilisateurs Canadien/notice to users in Canada

Le présent appareil numérique n'émet pas de bruit radioélectrique dépassant les limites applicables aux appareils numériques de la classe B prescrites dans le Règlement sur le brouillage radioélectrique édicté par le ministère des Communications du Canada.

This digital apparatus does not exceed the Class B limits for radio noise emissions from the digital apparatus set out in the Radio Interference Regulations of the Canadian Department of Communications.

## notice to users in the European Economic Area



This product is designed to interwork with the analogue telephone networks in the following countries:

Austria	Greece	Portugal
Belgium	Ireland	Spain
Denmark	Italy	Sweden
Finland	Luxembourg	Switzerland
France	Netherlands	United Kingdom
Germany	Norway	

Network compatibility depends on customer selected settings, which must be reset to use the equipment on a telephone network in a country other than where the product was purchased. Contact the vendor or Hewlett-Packard Company if additional product support is necessary.

This equipment has been certified by the manufacturer in accordance with Directive 1999/5/EC (annex II) for Pan-European single-terminal connection to the public switched telephone network (PSTN). However, due to differences between the individual PSTNs provided in different countries, the approval does not, of itself, give an unconditional assurance of successful operation on every PSTN network termination point.

In the event of problems, you should contact your equipment supplier in the first instance.

This equipment is designed for DTMF tone dialing and loop disconnect dialing. In the unlikely event of problems with loop disconnect dialing, it is recommended to use this equipment only with the DTMF tone dial setting.

## notice to users of the German telephone network

This HP fax product is designed to connect only to the analogue public-switched telephone network (PSTN). Please connect the TAE N telephone connector plug, provided with the HP Officejet 4200 and 4250 Series into the wall socket (TAE 6) code N. This HP fax product can be used as a single device and/or in combination (in serial connection) with other approved terminal equipment.

## geräuschemission

LpA < 70 dB  
am Arbeitsplatz  
im Normalbetrieb  
nach DIN 45635 T. 19

## declaration of conformity (European Union)

The Declaration of Conformity in this document complies with ISO/IEC Guide 22 and EN 45014. It identifies the product, manufacturer's name and address, and applicable specifications recognized in the European community.

notice to users in Korea (Officejet 4255 only)

사용자 안내문 (B급 기기)

이 기기는 비업무용으로 전자파장해검정을 받은 기기로서, 주거지역에서는 물론 모든 지역에서 사용할 수 있습니다.

## declaration of conformity

According to ISO/IEC Guide 22 and EN 45014

Manufacturer's name and address:

Hewlett-Packard Company, 16399 West Bernardo Drive, San Diego, CA 92127-1899, USA

Regulatory model number:	SDGOB-0306-01
--------------------------	---------------

Declares that the product:

Product name:	HP Officejet 4200 Series (Q5600A)
---------------	-----------------------------------

Model number(s):	4215 (Q5601A), 4215xi (Q5602A), 4215v (Q5603A) 4211 (Q5604A), 4212 (Q5605A), 4219 (Q5606A)
------------------	---

Power adapters:	Not Applicable
-----------------	----------------

Conforms to the following product specifications:

Safety:	IEC 60950:1999 3rd Edition
---------	----------------------------

	EN 60950:1999
--	---------------

	UL1950/CSA22.2 No.950, 3rd Edition: 1995
--	--

EMC:	CISPR 22:1997 / EN 55022:1998, Class B
------	--

	CISPR 24:1997 / EN 55024:1998
--	-------------------------------

	IEC 61000-3-2:1995 / EN 61000-3-2:1995
--	--

	IEC 61000-3-3:1994 / EN 61000-3-3:1995
--	--

	FCC Part 15-Class B/ICES-003, Issue 2
--	---------------------------------------

Telecom:	TBR 21:1998
----------	-------------

Supplementary Information:

The product herewith complies with the requirements of the Low Voltage Directive 73/23/EC, the EMC Directive 89/336/EC, and with the R&TTE Directive 1999/5/EC (Annex II) and carries the CE marking accordingly.

**i**The product was tested in a typical configuration.

European Contact for regulatory topics only: Hewlett Packard GmbH, HQ-TRE, Herrenberger Strasse 140, D-71034 Böblingen Germany. (FAX +49-7031-14-3143)

# declaration of conformity

According to ISO/IEC Guide 22 and EN 45014

Manufacturer name and address:

Hewlett-Packard Company, 16399 West Bernardo Drive, San Diego, CA 92127-1899, USA

Regulatory model number: SDGOB-0306-02

Declares that the product:

Product name: HP Officejet 4250 Series (Q5610A)

Model number(s): 4255 (Q5611A), 4252 (Q5613A), 4259 (Q5614A)

Power adapters: Not Applicable

Conforms to the following product specifications:

Safety: IEC 60950:1999 3rd Edition

EN 60950:1999

UL1950/CSA22.2 No.950, 3rd Edition: 1995

NOM 019SFCI 1993, A2/N25 3260

GB4943: 2001

EMC: CISPR 22:1997 / EN 55022:1998, Class B

CISPR 24:1997 / EN 55024:1998

IEC 61000-3-2:1995 / EN 61000-3-2:1995

IEC 61000-3-3:1994 / EN 61000-3-3:1995

AS/NZS3548:1998

CNS13438 Approved 1994, Revised 1997

FCC Part 15-Class B/ICES-003, Issue 2

GB9254:1998

Telecom: TBR 21:1998  
TBR 38: 1998

Supplementary Information:

The product herewith complies with the requirements of the Low Voltage Directive 73/23/EC, the EMC Directive 89/336/EC, and with the R&TTE Directive 1999/5/EC (Annex II) and carries the CE marking accordingly.

- The product was tested in a typical configuration.

European Contact for regulatory topics only: Hewlett Packard GmbH, HQ-TRE, Herrenberger Strasse 140, D-71034 Balingen Germany. (FAX +49-7031-14-3143)



完成《安装指南》中的所有步骤之后，请使用本节中的使用说明完成传真设置工作。请保留好《安装指南》供以后使用。

在本节中，您将学习到如何设置 HP Officejet 以使传真工作可以成功地与任何设备以及已经与 HP Officejet 同一根电话线上的服务一起工作。

如果订阅了来电显示，看完本章后请参见第 65 页的“**使用来电显示**”。

请仔细阅读第 113 页以确定需要进行哪些附加（如果有）设置。

本节包括以下主题：

- 第 112 页的“**从 DSL 线路上进行传真**”
- 第 113 页的“**使用 PBX 电话系统或 ISDN 线路收发传真**”
- 第 113 页的“**如何判别下列使用说明是否适用于您**”
- 第 114 页的“**如何为办公室选择正确的传真设置**”
- 第 115 页的“**从该表中选择传真设置方案**”
- 第 116 页的“**方案 A：单独传真线路（不接收语音呼叫）**”
- 第 117 页的“**方案 B：同一根电话线上使用特别铃声服务进行传真**”
- 第 118 页的“**方案 C：共享语音 / 传真线路**”
- 第 119 页的“**方案 D：传真线与 PC 调制解调器共享（不接收语音呼叫）**”
- 第 120 页的“**方案 E：与 PC 调制解调器共享语音 / 传真线路**”
- 第 122 页的“**方案 F：与应答机共享语音 / 传真线路**”
- 第 123 页的“**方案 G：与 PC 调制解调器和应答机共享语音 / 传真线路**”
- 第 124 页的“**方案 H：与语音信箱共享语音 / 传真线路**”
- 第 125 页的“**方案 I：与 PC 调制解调器和语音信箱共享语音 / 传真线路**”

## 从 DSL 线路上进行传真

如果通过电话公司申请了数字用户线路 (DSL) 服务, 请使用本节的说明在电话插座和 HP Officejet 之间连接一个 DSL 过滤器。该过滤器将可能阻止 HP Officejet 与电话线之间进行正常通讯的数字信号消除掉。

**小心!** 如果有一条 DSL 线路, 但没有连接 DSL 过滤器, 您将无法通过 HP Officejet 发送和接收传真。

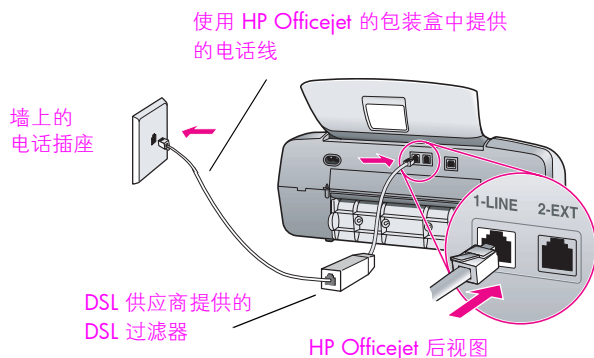

**小心!** 如果不使用提供的电话线连接 DSL 过滤器和 HP Officejet, 则可能无法成功地收发传真。如果您居住在第 113 页上的表中列出的国家, 会收到专用 2 线连线。该专用 2 线连线与您办公室中使用的普通 4 线电话线有所区别。有关如何区别这两种电话线的详细信息, 请参见第 136 页的“**发送传真和接收传真时有困难**”。

- 1 从 DSL 供应商处获得 DSL 过滤器。
- 2 使用 HP Officejet 包装盒中提供的电话线, 一端连接到 DSL 过滤器上打开的端口中, 另一端连接到 HP Officejet 后面的标有“1-LINE”的端口中。
- 3 将 DSL 过滤器线连接到墙上的电话插座中。
- 4 继续阅读第 113 页的“**如何判别下列使用说明是否适用于您**”以确定还需要做哪些工作来完成 HP Officejet 的设置。

## 使用 PBX 电话系统或 ISDN 线路收发传真

如果电话线有一个 PBX 系统，请确保在拨打传真号码之前先拨打一个外线号码。

**小心!** 许多数字 PBX 系统包含出厂设置为“on”（开）的呼叫等待音。该呼叫等待音将干涉传真传输，导致无法使用 HP Officejet 发送或接收传真。请参见数字 PBX 系统的文档，了解如何关闭呼叫等待音。

如果正在使用 PBX 或 ISDN 转换器，请确保 HP Officejet 已经连接到专门用于传真或电话的端口上。

有的 ISDN 系统允许您为电话设备配置专用端口，例如，您可以将一个端口分配给电话和 Group 3 传真，而将另一个分配作其他用途。

**注意:** 如果连接到 ISDN 转换器的传真 / 电话端口后出现问题，请尝试使用多用途专用端口（可能会标有“multi-combi”或类似标记）。

## 如何判别下列使用说明是否适用于您

本章中的其余传真设置使用说明专用于并行类型的电话系统，这套电话系统在下表所列出的国家 / 地区基本上是通用的。

- 如果所有电话设备（调制解调器、电话、应答机和传真机）都直接连接到墙上的电话插座，您可能具有一个串行类型的电话系统。检查下表以确定您所在的国家 / 地区没有显示在该列表中。如果无法确定使用何种电话系统（并行或串行），请与电话公司确认。如果具有串行系统，不需要阅读更多信息。如果线路采用来电显示并将安装 HP Officejet，请参见第 65 页的“使用来电显示”和第 65 页的“拒收垃圾传真号码”。
- 如果您所在的国家 / 地区已经列出，使用以下使用说明就可完成您的传真设置。

### 如果您处于以下这些国家 / 地区，请使用本章进行操作

阿根廷	爱尔兰	澳大利亚
巴西	波兰	俄罗斯
菲律宾	哥伦比亚	韩国
加拿大	拉丁美洲	马来西亚
美国	墨西哥	葡萄牙
日本	沙特阿拉伯	台湾
泰国	委内瑞拉	西班牙
希腊	新加坡	印度
印度尼西亚	越南	智利
中国		

## 如何为办公室选择正确的传真设置

**小心!** 在按照这些使用说明进行操作之前, 请参见第 113 页的“如何判别下列使用说明是否适用于您”。

要成功进行传真, 您需要知道和您的 HP Officejet 使用同一根电话线的设备和服务 (如果有) 的类型。这非常重要, 因为您可能需要将已有的办公设备直接连接到 HP Officejet, 同时还可能需要更改传真设置才可能成功进行传真。

要确定在办公室安装 HP Officejet 的最佳办法, 首先需要仔细阅读本节中的疑难问题, 并记录下您的回答。下一步是参考下一节中的表格, 然后根据您的回答选择推荐的安装方案。

必须确保按照出现的顺序阅读并回答下列问题。

### 1 您是否从电话公司那里订阅了有特色的铃声服务, 不同的电话号码可对应不同的铃声模式?

是, 我有不同的铃声。

否。

如果您回答“是”, 直接跳转到第 117 页的“**方案 B: 同一根电话线上使用特别铃声服务进行传真**”。不再需要继续回答以下问题。

如果回答“否”, 请继续回答以下问题。

无法确定是否具有各种有特色的铃声? 许多电话公司提供特别铃声功能, 该功能允许您在一根电话线上支持多个电话号码。

当您订阅这种服务时, 每一个号码都有一个不同的铃声方式 — 例如, 单声、两声或三声铃声。您可能给某一个电话号码分配一个单一的铃声, 表示语音呼叫, 而给另一个号码分配一个两声铃声, 表示传真呼叫。这允许您以及您的 HP Officejet 在电话响铃的时候很容易地区别语音和传真呼叫。

### 2 在 HP Officejet 上进行传真呼叫的同一个电话号码上, 是否还接收到语音呼叫?

是, 我接收到语音呼叫。

否。

请继续回答问题。

### 3 在 HP Officejet 使用的同一根电话线上是否有 PC 调制解调器?

是, 有一个 PC 调制解调器。

否。

下面将告诉您如何确定是否有一个 PC 调制解调器。如果以下任何一个回答为“是”, 表示您正在使用一个 PC 调制解调器:

- 您是否可以通过拨号连接直接从计算机程序中接收和发送传真?
- 您是否可以通过拨号连接在计算机上使用电子邮件?
- 您是否可以通过拨号连接从计算机上访问 Internet?

请继续回答问题。

### 4 您是否有一个应答机, 使用您在 HP Officejet 上用作传真呼叫的同一个电话号码应答语音呼叫?

是, 我有一台应答机。

否。

请继续回答问题。

## 5 您是否向电话公司在 HP Officejet 用来进行传真呼叫的同一个电话号码上订购了语音信箱服务？

- 是，我有一个语音信箱服务。
- 否。

## 从该表中选择传真设置方案

至此，您已经回答了所有与 HP Officejet 共用一根电话线的设备和服务的有关问题，现在可以开始为办公室选择一个最佳安装方案。

从下表的第一列中，选择可适用于您的办公室设置的设备和服务的组合。然后在第二列中查找合适的安装方案。本章稍后将包括对每一种方案的详细的使用说明。

如果已经回答完毕前面一节中的所有问题，并且没有任何一种描述的设备或服务，请从表格的第一列中选择“无”。

其他设备 / 服务共享了传真线路	推荐的传真设置
None (无) (所有问题都回答“否”。)	方案 A: 单独传真线 (不接收语音呼叫)
特别铃声服务 (只对问题 1 回答“是”。)	方案 B: 同一根线路上使用不同的铃声服务进行传真
语音呼叫 (只对问题 2 回答“是”。)	方案 C: 共享语音 / 传真线路
PC 调制解调器 (只对问题 3 回答“是”。)	方案 D: 传真线与 PC 调制解调器共享 (不接收语音呼叫)
语音呼叫和 PC 调制解调器 (只对问题 2 和 3 回答“是”。)	方案 E: 与 PC 调制解调器共享语音 / 传真线路
语音呼叫和应答机 (只对问题 2 和 4 回答“是”。)	方案 F: 与应答机共享语音 / 传真线路
语音呼叫、PC 调制解调器和应答机 (只对问题 2、3 和 4 回答“是”。)	方案 G: 与 PC 调制解调器和应答机共享语音 / 传真线路
语音呼叫和语音信箱服务 (只对问题 2 和 5 回答“是”。)	方案 H: 与语音信箱共享语音 / 传真线路
语音呼叫、PC 调制解调器和语音信箱服务 (只对问题 2、3 和 5 回答“是”。)	方案 I: 与 PC 调制解调器和语音信箱共享语音 / 传真线路

## 方案 A：单独传真线路（不接收语音呼叫）

如果有一个单独的传真线路，不需要通过它来接收语音呼叫，并且在该电话线上没有连接任何设备，请按照本节中描述的方法连接 HP Officejet。

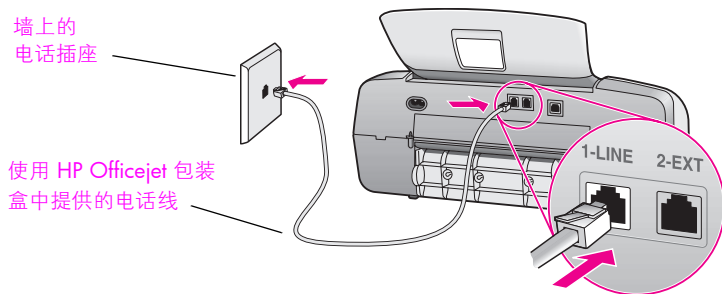

HP Officejet 后视图

- 1 使用 HP Officejet 包装盒中提供的电话线，一端连接到墙上的电话插座中，另一端连接到 HP Officejet 后面的标有“1-LINE”的端口中。

**小心！** 如果不使用提供的电话线连接电话插座和 HP Officejet，则可能无法成功地收发传真。该专用 2 线连线与您办公室中使用的普通 4 线电话线有所区别。有关如何区别这两种电话线的详细信息，请参见第 136 页的“**发送传真和接收传真时有困难**”。

- 2 按前面板上的“**应答模式**”按钮直到“**Fax**”（传真）出现在显示上。

### hp officejet 将如何应答传真呼叫

电话铃响之后，HP Officejet 将在经过您在“Rings to Answer”（响铃以接听）设置中设置的响铃次数后自动应答。然后，它将发送传直接收音给传真发送机并开始接收传真。

## 方案 B: 同一根电话线上使用特别铃声服务进行传真

如果向电话公司订购了特别铃声服务，将允许您在同一根电话线上使用多个电话号码，每一个电话号码对应于不同的铃声模式，请按照本节中的描述连接 HP Officejet。

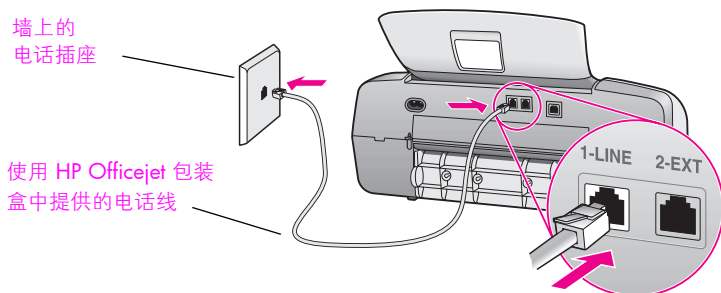

HP Officejet 后视图

- 1 使用 HP Officejet 包装盒中提供的电话线，一端连接到墙上的电话插座中，另一端连接到 HP Officejet 后面的标有“1-LINE”的端口中。

**小心!** 如果不使用提供的电话线连接电话插座和 HP Officejet，则可能无法成功地收发传真。该专用 2 线连线与您办公室中使用的普通 4 线电话线有所区别。有关如何区别这两种电话线的详细信息，请参见第 136 页的“**发送传真和接收传真时有困难**”。

- 2 按前面板上的“**应答模式**”按钮直到“**Fax**”（传真）出现在显示上。
- 3 将“**Answer Ring Pattern**”（接听铃声方式）设置更改为由电话公司分配给传真号码的响铃模式（例如，“两声”或“三声”）。
  - a. 按“**设置**”。
  - b. 按 **4**，然后按 **1**。
  - c. 按 **▶** 滚动查看选项。
  - d. 当电话公司为传真号码建立的铃声模式出现在显示上时，按“**OK**”。

**注意:** HP Officejet 出厂设置为应答所有铃声模式。如果没有为传真号码设置好由电话公司分配的正确的铃声模式，HP Officejet 将可能既接听语音呼叫又接听传真呼叫，或者有可能根本就不接听。

### hp officejet 将如何应答传真呼叫

在您选择的铃声次数（“Rings to Answer”（响铃以接听）设置）之后，HP Officejet 将自动接听具有您所选择的铃声模式（“Answer Ring Pattern”设置）（接听铃声方式）的呼叫。然后，它将发送传真接收音给传真发送机并开始接收传真。

## 方案 C: 共享语音 / 传真线路

如果在同一个电话号码上接收语音呼叫和传真呼叫，而在该电话线上没有其他办公设备（或语音信箱），请按照本节中所描述的方法连接 HP Officejet。

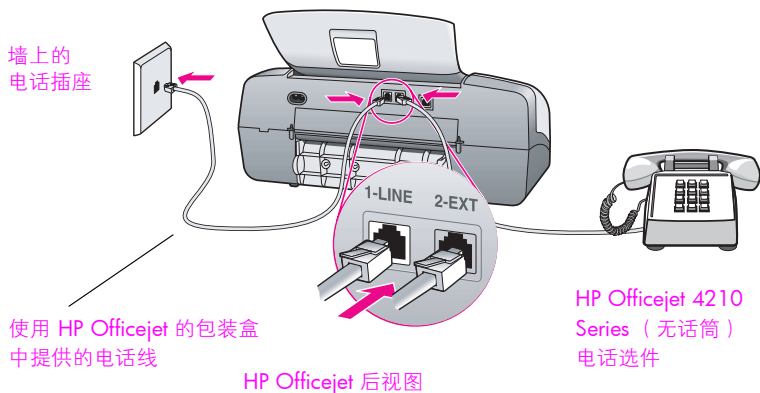

- 1 使用 HP Officejet 包装盒中提供的电话线，一端连接到墙上的电话插座中，另一端连接到 HP Officejet 后面的标有“1-LINE”的端口中。

**小心!** 如果不使用提供的电话线连接电话插座和 HP Officejet，则可能无法成功地收发传真。该专用 2 线连线与您办公室中使用的普通 4 线电话线有所区别。有关如何区别这两种电话线的详细信息，请参见第 136 页的“**发送传真和接收传真时有困难**”。

- 2 将 HP Officejet 背面标有“2-EXT”的端口上的白色插头取下，然后将电话连接到该端口。
- 3 按照下列适用于 HP Officejet 的说明进行操作。

### hp officejet 4210 series (无话筒)

现在，您需要确定如何接听传真呼叫：自动接听或手动接听。

#### 如何自动接听传真呼叫

- 4 按前面板上的“**应答模式**”按钮直到“**Fax**”（传真）出现在显示上。
- 5 将“**Rings to Answer**”（响铃以接听）设置为 6。
  - a. 按“**设置**”。
  - b. 按 3，然后按 3。
  - c. 使用键盘输入 6。
  - d. 按“**OK**”。

在此种情况下，HP Officejet 将无法区分传真和语音呼叫。如果怀疑是语音呼叫，您必须在第 6 次响铃之前应答，否则 HP Officejet 将应答传真音。

**注意:** 如果在第 6 次响铃之前拿起了电话而听到发送传真机传来的传真音，您将需要手动接听该传真呼叫。有关如何从附接电话和外部电话手动接收传真呼叫的信息，请参见第 47 页的“**从电话手动接收传真**”。

#### 如何手动接听传真呼叫

要手动接收传真，必须有人负责专门应答进入的传真呼叫，否则 HP Officejet 将无法接收传真。



6 按前面板上的“**应答模式**”按钮直到“**Tel**”（电话）出现在显示上。

HP Officejet 从不应答呼叫。您必须应答呼叫，如果它是传真呼叫，手动接收传真。有关如何从附接电话和外部电话手动接收传真呼叫的信息，请参见第 47 页的“**从电话手动接收传真**”。

### hp officejet 4250 series（有话筒）

▶ 按前面板上的“**应答模式**”按钮直到“**Fax/Tel**”（传真 / 电话）出现在显示上。

#### hp officejet 将如何应答传真呼叫

HP Officejet 根据 Rings to Answer（响铃以接听）设置自动应答所有呼入。如果是传真呼叫，HP Officejet 将接收传真。

如果是语音呼叫，HP Officejet 将产生特殊的响铃以表明是语音呼叫。您将需要使用附属的话筒以应答语音呼入。您不应从线路上的其他电话应答语音呼入。设备无法识别您已经拿起电话分机并将继续振铃。您必须按 HP Officejet 上的“取消”以停止铃声。

## 方案 D：传真线与 PC 调制解调器共享（不接收语音呼叫）

如果有一条传真线路，不需要通过它来接收语音呼叫，并且还有一个 PC 调制解调器连接到该线路上，请按照本节中描述的方法连接 HP Officejet。

**注意：**因为 PC 调制解调器与 HP Officejet 共享一条电话线，所以您不可能同时使用 PC 调制解调器和 HP Officejet。例如，如果您正在发送和接收传真，就将无法收发电子邮件或访问 Internet。

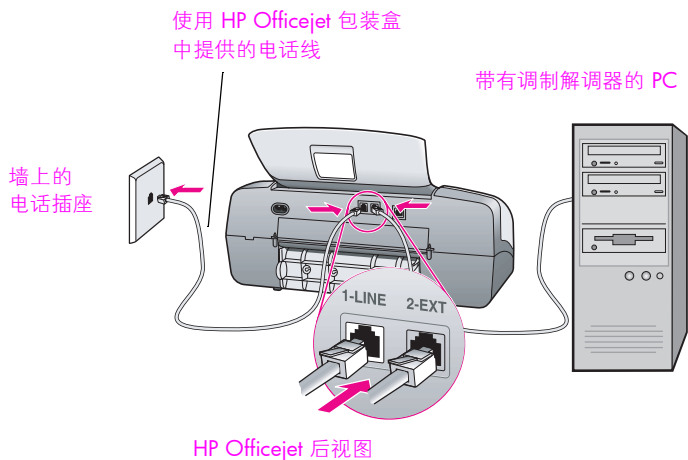

- 1 将 HP Officejet 背面标有“2-EXT”的端口中的白色插头取下。
- 2 找到连接在计算机背面（PC 调制解调器上）和电话插座之间的电话线。将电话线从电话插座上断开，然后将其插入到 HP Officejet 背后标有“2-EXT”的端口中。
- 3 使用 HP Officejet 包装盒中提供的电话线，一端连接到墙上的电话插座中，另一端连接到 HP Officejet 后面的标有“1-LINE”的端口中。

**小心!** 如果不使用提供的电话线连接电话插座和 HP Officejet, 则可能无法成功地收发传真。该专用 2 线连线与您办公室中使用的普通 4 线电话线有所区别。有关如何区别这两种电话线的详细信息, 请参见第 136 页的“**发送传真和接收传真时有困难**”。

- 按前面板上的“**应答模式**”按钮直到“**Fax**”(传真)出现在显示上。
- 如果 PC 调制解调器软件设置为自动将传直接收到计算机中, 请关闭该设置。

**小心!** 如果不关闭 PC 调制解调器软件中的自动传真接收设置, HP Officejet 将无法接收传真。

### hp officejet 将如何应答传真呼叫

电话铃响之后, HP Officejet 将在经过您在“Rings to Answer”(响铃以接听)设置中设置的响铃次数后自动应答。然后, 它将发送传直接收音给传真发送机并开始接收传真。

## 方案 E: 与 PC 调制解调器共享语音 / 传真线路

如果在同一个电话号码上接收语音呼叫和传真呼叫, 而在该电话线上还有一个 PC 调制解调器, 请按照本节中所描述的方法连接 HP Officejet。

**注意:** 因为 PC 调制解调器与 HP Officejet 共享一条电话线, 所以您不可能同时使用 PC 调制解调器和 HP Officejet。例如, 如果您正在发送和接收传真, 就将无法收发电子邮件或访问 Internet。

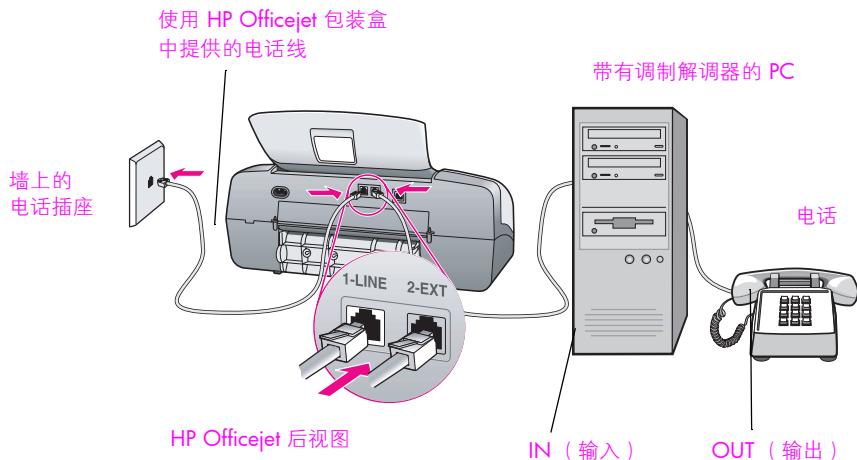

- 将 HP Officejet 背面标有“2-EXT”的端口中的白色插头取下。
- 找到连接在计算机背面 (PC 调制解调器上) 和电话插座之间的电话线。将电话线从电话插座上断开, 然后将其插入到 HP Officejet 背后标有“2-EXT”的端口中。
- 将电话连接到 PC 调制解调器背后的“OUT (输出)”端口中。
- 使用 HP Officejet 包装盒中提供的电话线, 一端连接到墙上的电话插座中, 另一端连接到 HP Officejet 后面的标有“1-LINE”的端口中。

**小心!** 如果不使用提供的电话线连接电话插座和 HP Officejet, 则可能无法成功地收发传真。该专用 2 线连线与您办公室中使用的普通 4 线电话线有所区别。有关如何区别这两种电话线的详细信息, 请参见第 136 页的“**发送传真和接收传真时有困难**”。

- 5 如果 PC 调制解调器软件设置为自动将传真接收到计算机中, 请关闭该设置。

**小心!** 如果不关闭 PC 调制解调器软件中的自动传真接收设置, HP Officejet 将无法接收传真。

- 6 按照下列适用于 HP Officejet 的说明进行操作。

## hp officejet 4210 series (无话筒)

现在, 您需要确定如何接听传真呼叫: 自动接听或手动接听。

### 如何自动应答传真呼叫

- 1 按前面板上的“**应答模式**”按钮直到“**Fax**”(传真)出现在显示上。
- 2 将“**Rings to Answer**”(响铃以接听)设置为 6。
  - a. 按“**设置**”。
  - b. 按 3, 然后按 3。
  - c. 使用键盘输入 6。
  - d. 按“**OK**”。

在此种情况下, HP Officejet 将无法区分传真和语音呼叫。如果怀疑是语音呼叫, 您必须在第 6 次响铃之前应答, 否则 HP Officejet 将应答传真音。

**注意:** 如果在第 6 次响铃之前拿起了电话而听到发送传真机传来的传真音, 您将需要手动接听该传真呼叫。有关如何从附接电话和外部电话手动接收传真呼叫的信息, 请参见第 47 页的“**从电话手动接收传真**”。

### 如何手动接听传真呼叫

要手动接收传真, 必须有人负责专门应答进入的传真呼叫, 否则 HP Officejet 将无法接收传真。

- ▶ 按前面板上的“**应答模式**”按钮直到“**Tel**”(电话)出现在显示上。

HP Officejet 从不应答呼叫。您必须应答呼叫, 如果它是传真呼叫, 手动接收传真。有关如何从内部电话和外部电话中手动接收传真呼叫的信息, 请参见第 47 页的“**从电话手动接收传真**”。

## hp officejet 4250 series (有话筒)

- ▶ 按前面板上的“**应答模式**”按钮直到“**Fax/Tel**”(传真/电话)出现在显示上。

### hp officejet 将如何应答传真呼叫

HP Officejet 根据 Rings to Answer (响铃以接听) 设置自动应答所有呼入。如果是传真呼叫, HP Officejet 将接收传真。

如果是语音呼叫, HP Officejet 将产生特殊的响铃以表明是语音呼叫。您将需要使用附属的话筒以应答语音呼入。您不应从线路上的其他电话应答语音呼入。设备无法识别您已经拿起电话分机并将继续振铃。您必须按 HP Officejet 上的“取消”以停止铃声。

## 方案 F: 与应答机共享语音 / 传真线路

如果在同一个电话号码上接收语音呼叫和传真呼叫，而在该电话线上还有一个应答机，请按照本节中所描述的方法连接 HP Officejet。

使用 HP Officejet 包装盒中提供的电话线

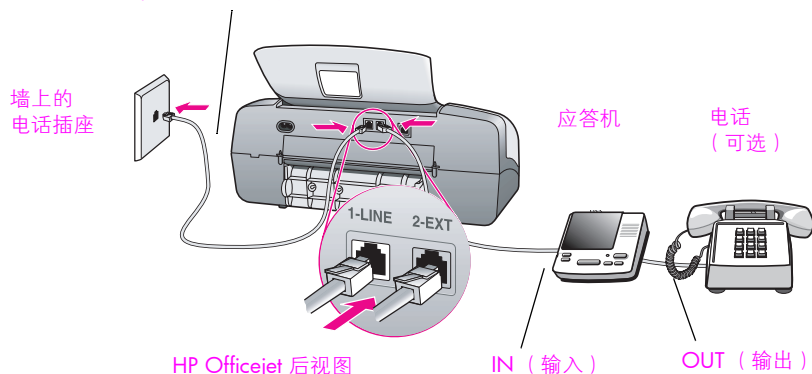

- 1 将 HP Officejet 背面标有“2-EXT”的端口中的白色插头取下。
- 2 将应答机从电话插座上拔下，然后将其插入到 HP Officejet 背后标有“2-EXT”的端口中。

**小心!** 如果没有将应答机直接连接到 HP Officejet，发送传真机的传真音将无法记录在应答机上，您可能无法使用 HP Officejet 接收传真。

- 3 使用 HP Officejet 包装盒中提供的电话线，一端连接到墙上的电话插座中，另一端连接到 HP Officejet 后面的标有“1-LINE”的端口中。

**小心!** 如果不使用提供的电话线连接电话插座和 HP Officejet，则可能无法成功地收发传真。该专用 2 线连线与您办公室中使用的普通 4 线电话线有所区别。有关如何区别这两种电话线的详细信息，请参见第 136 页的“**发送传真和接收传真时有困难**”。

- 4 按前面板上的“**应答模式**”按钮直到“**AnswerMachine**”（应答机）出现在显示上。
- 5 （可选）如果应答机不具有话筒，为方便起见，您可能需要将一部电话连接到应答机背面的“OUT（输出）”端口上。

### hp officejet 将如何应答传真呼叫

当电话响起时，应答机将应答然后播放录制的问候。HP Officejet 监视这期间的呼叫，“侦听”传真音。如果侦测到传真音，HP Officejet 将发送出传直接收音，然后接收传真。如果没有传真音，HP Officejet 将停止侦听线路，应答机可记录语音信息。

## 方案 G：与 PC 调制解调器和应答机共享语音 / 传真线路

如果在同一个电话号码上接收语音呼叫和传真呼叫，同时在该电话线上还连接有一个 PC 调制解调器和应答机，请按照本节中所描述的方法连接 HP Officejet。

**注意：**因为 PC 调制解调器与 HP Officejet 共享一条电话线，所以您不可能同时使用 PC 调制解调器和 HP Officejet。例如，如果您正在发送和接收传真，就将无法收发电子邮件或访问 Internet。

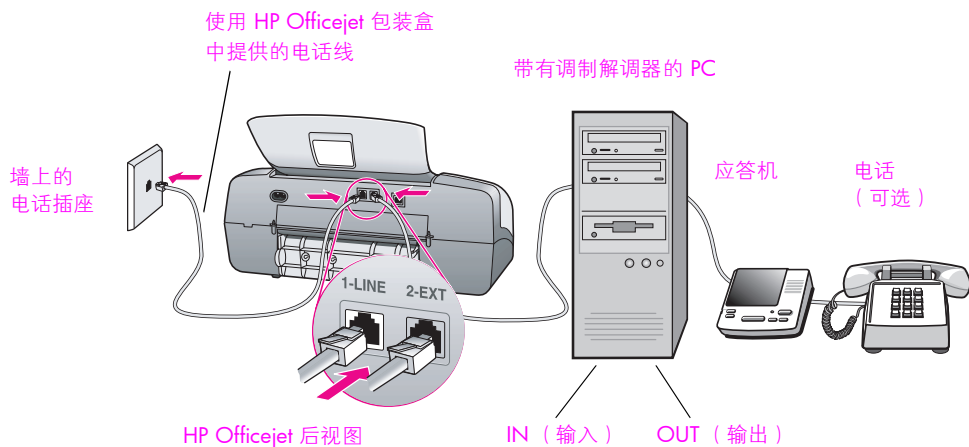

- 1 将 HP Officejet 背面标有“2-EXT”的端口中的白色插头取下。
- 2 找到连接在计算机背面（PC 调制解调器上）和电话插座之间的电话线。将电话线从电话插座上断开，然后将其插入到 HP Officejet 背后标有“2-EXT”的端口中。
- 3 将应答机从电话插座上拔下，然后将其连接到 PC 调制解调器背后标有“OUT（输出）”的端口中。

这将允许在 HP Officejet 和应答机之间建立直接连接，即使 PC 调制解调器最先连接到电话线上。

**小心！**如果不是用这种方法连接应答机，发送传真机的传真音将无法记录在应答机上，您可能无法使用 HP Officejet 接收传真。

- 4 使用 HP Officejet 包装盒中提供的电话线，一端连接到墙上的电话插座中，另一端连接到 HP Officejet 后面的标有“1-LINE”的端口中。

**小心！**如果不使用提供的电话线连接电话插座和 HP Officejet，则可能无法成功地收发传真。该专用 2 线连线与您办公室中使用的普通 4 线电话线有所区别。有关如何区别这两种电话线的详细信息，请参见第 136 页的“**发送传真和接收传真时有困难**”。

- 5 按前面板上的“**应答模式**”按钮直到“**AnswerMachine**”（应答机）出现在显示上。
- 6 如果 PC 调制解调器软件设置为自动将传真接收到计算机中，请关闭该设置。

**小心！**如果不关闭 PC 调制解调器软件中的自动传真接收设置，HP Officejet 将无法接收传真。

- 7 (可选) 如果应答机不具有内置电话, 为方便起见, 您可能需要将一部电话连接到应答机背面的“OUT (输出)”端口上。

### hp officejet 将如何应答传真呼叫

当电话响起时, 应答机将应答然后播放录制的问候。HP Officejet 监视这期间的呼叫, “侦听”传真音。如果侦测到传真音, HP Officejet 将发送出传真接收音, 然后接收传真。如果没有传真音, HP Officejet 将停止侦听线路, 应答机可记录语音信息。

## 方案 H: 与语音信箱共享语音 / 传真线路

**注意:** 如果有语音信箱服务, HP Officejet 将无法自动接收传真。因此必须有人专门负责手动接收进入的传真呼叫。如果想要能够自动接收传真, 请联系电话公司订阅特别响铃服务, 或为传真提供一条单独的电话线路。

如果在同一个电话号码上接收语音呼叫和传真呼叫, 同时还向电话公司订阅了语音信箱服务, 请按照本节中所描述的方法连接 HP Officejet。

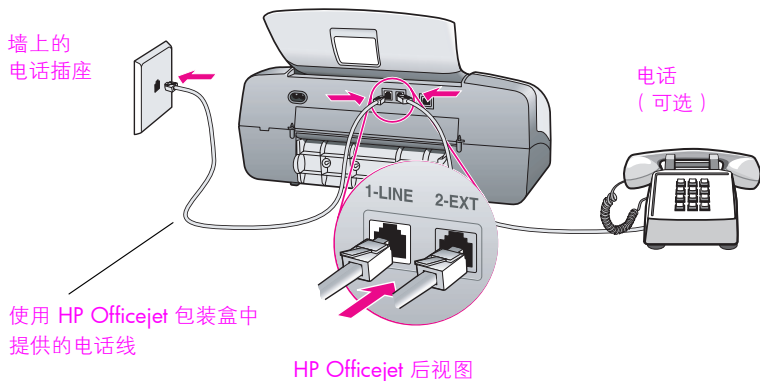

- 1 使用 HP Officejet 包装盒中提供的电话线, 一端连接到墙上的电话插座中, 另一端连接到 HP Officejet 后面的标有“1-LINE”的端口中。

**小心!** 如果不使用提供的电话线连接电话插座和 HP Officejet, 则可能无法成功地收发传真。该专用 2 线连线与您办公室中使用的普通 4 线电话线有所区别。有关如何区别这两种电话线的详细信息, 请参见第 136 页的“**发送传真和接收传真时有困难**”。

- 2 将 HP Officejet 背面标有“2-EXT”的端口上的白色插头取下, 然后将电话连接到该端口。
- 3 按前面板上的“**应答模式**”按钮直到“**TEL**”(电话)出现在显示上。

### 如何手动接听传真呼叫

必须有人负责专门响应进入的传真呼叫, 否则 HP Officejet 将无法接收传真。有关如何从附接电话和外部电话手动接收传真呼叫的信息, 请参见第 47 页的“**从电话手动接收传真**”。

## 方案 I: 与 PC 调制解调器和语音信箱共享语音 / 传真线路

**注意:** 如果有语音信箱服务, HP Officejet 将无法自动接收传真。因此必须有人专门负责手动接收进入的传真呼叫。如果想要能够自动接收传真, 请联系电话公司订阅特别响铃服务, 或为传真提供一条单独的电话线路。

如果在同一个电话号码上接收语音呼叫和传真呼叫, 在同一根电话线上还使用了 PC 调制解调器, 并且向电话公司订阅了语音信箱服务, 请按照本节中所描述的方法连接 HP Officejet。

**注意:** 因为 PC 调制解调器与 HP Officejet 共享一条电话线, 所以您不可能同时使用 PC 调制解调器和 HP Officejet。例如, 如果您正在发送和接收传真, 就将无法收发电子邮件或访问 Internet。

使用 HP Officejet 包装盒中提供的电话线

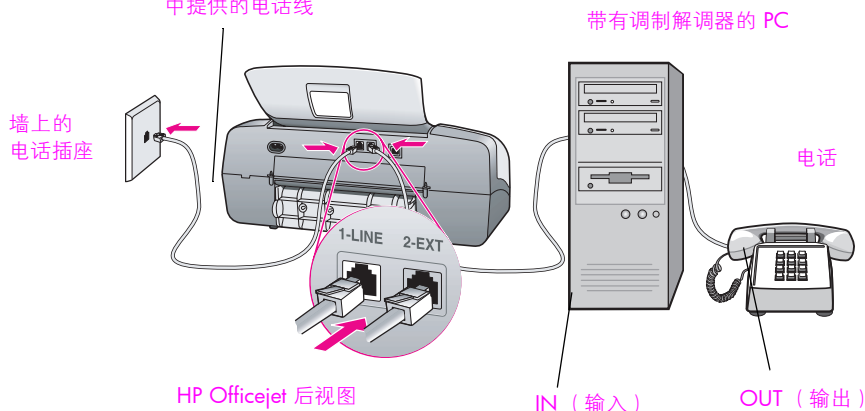

- 1 将 HP Officejet 背面标有“2-EXT”的端口中的白色插头取下。
- 2 找到连接在计算机背面 (PC 调制解调器上) 和电话插座之间的电话线。将电话线从电话插座上断开, 然后将其插入到 HP Officejet 背后标有“2-EXT”的端口中。
- 3 将电话连接到 PC 调制解调器背后的“OUT (输出)”端口中。
- 4 使用 HP Officejet 包装盒中提供的电话线, 一端连接到墙上的电话插座中, 另一端连接到 HP Officejet 后面的标有“1-LINE”的端口中。

**小心!** 如果不使用提供的电话线连接电话插座和 HP Officejet, 则可能无法成功地收发传真。该专用 2 线连线与您办公室中使用的普通 4 线电话线有所区别。有关如何区别这两种电话线的详细信息, 请参见第 136 页的“**发送传真和接收传真时有困难**”。

- 5 按前面板上的“应答模式”按钮直到“TEL”(电话)出现在显示上。
- 6 如果 PC 调制解调器软件设置为自动将传真接收到计算机中, 请关闭该设置。

**小心!** 如果不关闭调制解调器软件中的自动传真接收设置, HP Officejet 将无法接收传真。

### 如何手动接听传真呼叫

必须有人负责专门响应进入的传真呼叫，否则 HP Officejet 将无法接收传真。有关如何从内部电话和外部电话中手动接收传真呼叫的信息，请参见第 43 页的“**从电话手动发送传真**”。



本节包含 HP Officejet 4200 Series (HP Officejet) 的疑难排解信息。有些信息专门针对安装和配置主题而提供的。有关操作主题，请参见我们的联机疑难排解帮助。

本节包括以下信息：

- 第 127 页的 **“安装疑难排解”**
- 第 140 页的 **“操作疑难排解”**

## 安装疑难排解

本节包含有关安装和配置问题的疑难排解提示，这些提示是针对与 HP Officejet 传真设置、软硬件的安装相关的某些常见问题。

本节包括以下主题：

- 第 127 页的 **“软硬件安装疑难排解”**
- 第 136 页的 **“传真设施疑难排解”**

### 软硬件安装疑难排解

如果您在安装的过程中遇到了软件或硬件问题，请查看以下主题以获得可能的解决方案。

在 HP Officejet 软件的正常安装过程中，会发生下列情况：

- 自动运行 HP Officejet CD-ROM
- 安装软件
- 文件被复制到硬盘驱动器上
- 要求您插入 HP Officejet
- 绿色的“OK”和一个选中标记出现在安装向导屏幕上
- 需要重新启动计算机
- 运行传真设置向导
- 运行注册过程开始

如果上述事情中的任何一件没有发生，安装就可能遇到问题。

**要检查 Macintosh 上的安装，请验证以下情况：**

- 双击 HP Officejet 并确保基本图标（“scan picture”（扫描图片）、“scan document”（扫描文档）、“send fax”（发送传真）以及“hp gallery”（hp 图库））显示在 HP 控制器中。如果这些图标没有立即出现，您可能需要等待几分钟以便 HP Officejet 连接到计算机。否则，请检查以下几项。
- 打开“Chooser”（选配器）并查看是否已列出 HP Officejet。

**要检查 PC 上的安装，请验证以下情况：**

- 双击 HP Officejet 并确保基本图标（“扫描图片”、“扫描文档”、“发送传真”以及“hp image zone”）显示在 HP 控制器中。如果这些图标没有立即出现，您可能需要等待几分钟以便 HP Officejet 连接到计算机。否则，请检查以下几项。
- 打开“打印机”对话框，查看是否已列出 HP Officejet。

查看系统托盘中是否出现 HP Officejet 图标。出现该图标表明 HP Officejet 已准备就绪。HP Officejet 图标通常显示在桌面右下角的任务托盘中。

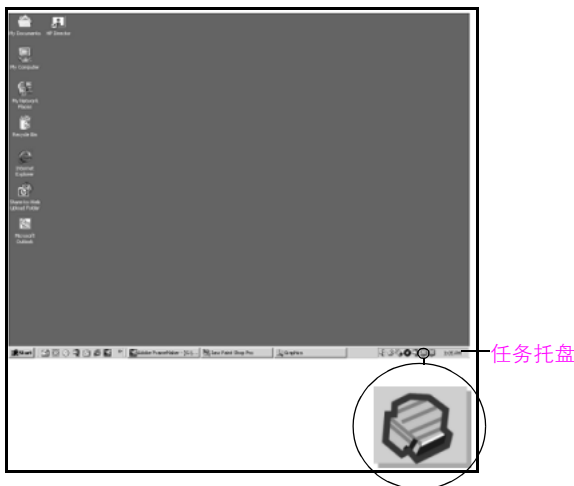
**软件安装疑难排解**

利用本节提供的信息解决在安装 HP Officejet 软件时可能遇到的任何问题。

问题	可能的原因和解决方案
将 CD-ROM 插入我的计算机的 CD-ROM 驱动器中时，没有任何反应	<p>如果在将 HP Officejet 4200 Series CD-ROM 插入到计算机的 CD-ROM 驱动器后计算机屏幕上没有出现任何信息：</p> <ol style="list-style-type: none"> <li>1 从 Windows 的“开始”菜单中选择“运行”。</li> <li>2 在“运行”对话框中输入“d:\setup.exe”（如果您的 CD-ROM 驱动器盘符不是 d，请使用相应的盘符），然后单击“确定”。</li> </ol>
在安装期间出现最低系统检查屏幕	<p>如果出现最低系统检查屏幕，可能系统无法满足安装软件的建议系统需求。请单击“详细信息”查看所属的具体问题。然后对该问题进行更正，再尝试安装该软件。</p>

## 问题

红色的 X 出现在 USB 连接提示信息中

## 可能的原因和解决方案

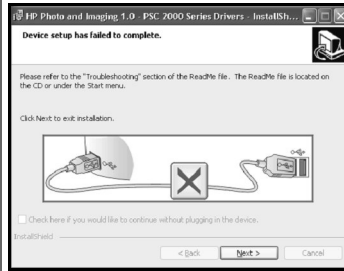

如果 USB 连接提示信息中出现一个红色的 X，请按照下面的步骤操作：

- 1 确认前面板盖板牢固地与设备连接在一起，然后拔掉 HP Officejet 的电源，再将其插上。
- 2 确认 USB 和电源线都已插入。
- 3 确认 USB 电缆正确设置如下：
  - 拔掉 USB 电缆再将其插上。
  - 不要将 USB 电缆与键盘或无源集线器相连。
  - 确认使用的是长度不超过 3 米的 USB 电缆
  - 如果有多个 USB 设备与计算机相连，则在安装过程中可能需要将其他几个拔掉。
- 4 继续执行安装，看到提示后重新启动计算机。然后打开 HP 控制器并检查是否出现基本图标（“扫描图片”、“扫描文档”、“发送传真”和“hp image zone”）。
- 5 如果基本图标仍然没有出现在 HP 控制器中，则请卸载该软件，然后按照第 130 页的“**HP 控制器中缺少某些图标**”中的描述重新进行安装。

我收到了一条出现未知错误的消息

如果接收到一条未知错误消息，请继续安装过程。如果无法进行，请不要继续该安装过程，并尝试重新进行安装。

问题	可能的原因和解决方案
HP 控制器中缺少某些图标	<p>如果基本图标（“扫描图片”、“扫描文档”、“发送传真”和“hp image zone”）没有出现，则说明安装可能没有完成。如果安装未完成，您可能需要卸载该软件，然后再重新安装。<b>不能</b>仅从硬盘驱动器上删除 HP Officejet 程序文件。一定要使用 HP Officejet 程序组提供的卸载实用程序正确将它们删除。</p> <p><b>从 Windows 计算机中卸载</b></p> <ol style="list-style-type: none"> <li>1 断开 HP Officejet 与计算机的连接。</li> <li>2 在 Windows 任务栏中，单击“开始”、“程序”或“所有程序”（XP）、“Hewlett-Packard”、“hp officejet 4200 series”、“卸载软件”。</li> <li>3 按照屏幕上的说明执行操作。</li> <li>4 如果询问您是否要删除共享文件，请单击“否”。如果这些文件被删除，其他使用这些文件的程序将可能无法正常工作。</li> <li>5 卸载了该软件后，断开 HP Officejet，然后重新启动计算机。 <b>注意：</b>在重新启动计算机之前，断开 HP Officejet 很重要。</li> <li>6 要重新安装该软件，请将 HP Officejet 4200 Series CD-ROM 插入到计算机的 CD-ROM 驱动器中，然后按照屏幕上的说明执行操作。</li> <li>7 安装了该软件后，将 HP Officejet 与计算机相连。使用“启动”按钮打开 HP Officejet。若要继续安装，则请按照屏幕上的说明以及 HP Officejet 附带的《安装指南》提供的说明执行操作。 连接并打开 HP Officejet 后，您可能需要等待几分钟以完成所有的即插即用事件。 完成该软件的安装后，您将看到“状态监视器”图标出现在任务托盘中。</li> <li>8 若要确认已正确安装该软件，则请双击桌面上的“HP 控制器”图标。如果“HP 控制器”显示出主要图标（“扫描图片”、“扫描文档”、“发送传真”和“hp image zone”），则说明已经正确安装了该软件。</li> </ol>

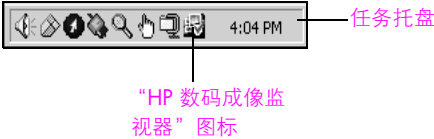
问题	可能的原因和解决方案
hp 控制器 中缺少某些图标 (续)	<p><b>从 Macintosh 计算机中卸载</b></p> <ol style="list-style-type: none"> <li>1 断开 HP Officejet 与 Macintosh 的连接。</li> <li>2 双击 <b>“Applications:HP All-in-One Software”</b> 文件夹。</li> <li>3 双击 <b>“HP Uninstaller”</b> (HP 卸载程序)。</li> <li>4 按照屏幕上的说明执行操作。</li> <li>5 卸载了该软件后, 断开 HP Officejet 的连接, 然后重新启动计算机。</li> <li>6 若要重新安装该软件, 则请将 HP Officejet 4200 Series CD-ROM 插入到计算机的 CD-ROM 驱动器中。 <b>注意:</b> 重新安装该软件时, 请按照《安装指南》上的说明进行操作。只有在完成该软件的安装后, 才能将 HP Officejet 与计算机相连。</li> <li>7 在桌面上, 打开 CD-ROM, 双击 <b>“hp all-in-one installer”</b> (hp all-in-one 安装程序), 然后按照屏幕上的说明进行操作。</li> </ol>
传真向导没有启动	<p>如果传真向导没有自动启动, 请按照下面的方法启动传真向导:</p> <ol style="list-style-type: none"> <li>1 启动 Windows <b>“开始”</b> 菜单中 Hewlett-Packard 文件夹中的 <b>“HP 控制器”</b>。</li> <li>2 单击 <b>“设置”</b> 菜单, 然后选择 <b>“传真设置和安装”</b>, 然后选择 <b>“传真设置向导”</b>。</li> </ol>
注册屏幕未出现	<p>如果希望注册 HP Officejet, 但注册向导没有自动出现, 请从 Windows <b>“开始”</b> 菜单的 HP 文件夹中启动 <b>“产品注册”</b> 程序。</p>
数码成像监视器未出现在“任务托盘”中	<p>如果“数码成像监视器”未出现在“任务托盘”中, 请稍等几分钟时间。如果仍然未出现, 请单击 HP 控制器以检查是否有基本图标。有关详细信息, 请参见第 130 页的 <b>“HP 控制器中缺少某些图标”</b>。</p> <p>“任务托盘”通常出现在 Windows 桌面的右下角。</p>  <p>The image shows a portion of a Windows taskbar. On the right side, there is a system tray containing several icons. A rectangular box is drawn around these icons. A line extends from the right side of this box to the text '任务托盘'. Below the box, another line points to a specific icon, which is labeled '“HP 数码成像监视器” 图标'.</p>

**硬件安装疑难排解**

使用本节提供的信息解决在安装 HP Officejet 硬件时可能遇到的任何问题。

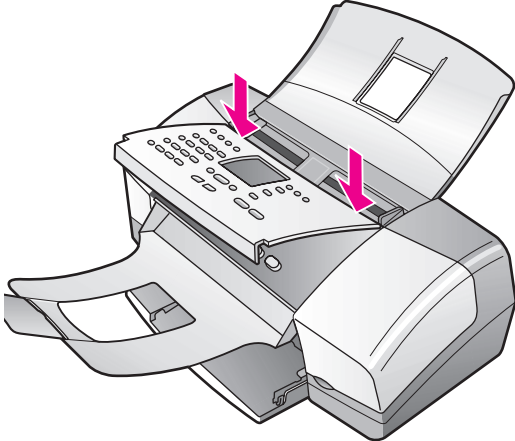
问题	可能的原因和解决方案
<p>在前面板显示上接收到一条信息，要求盖紧前面板盖</p>	<p>这可能意味着未盖紧前面板盖，或者没有正确合上。确保盖紧前面板，如下图所示，并使其盖紧到位。</p> <ol style="list-style-type: none"><li data-bbox="423 319 917 347">1 将前面板盖插销插入到设备上面的插槽中。</li></ol>  <ol style="list-style-type: none"><li data-bbox="423 840 1097 899">2 将前面板盖向下牢固地卡入到两个前角中。确保前面板盖与设备保持平行。</li><li data-bbox="423 913 748 940">3 确保所有按钮可自由移动。</li></ol>

问题	可能的原因和解决方案
前面板上显示错误的语言	<p>HP Officejet 的语言或国家 / 地区设置错误。通常，在首次设置 HP Officejet 时首先要设置语言和国家 / 地区。然而，您可以通过以下步骤在任何时候更改这些设置：</p> <ol style="list-style-type: none"> <li>1 按 <b>“设置”</b>。</li> <li>2 按 <b>6</b>，然后按 <b>3</b>。 将选择 <b>“Preferences”</b>（首选项），然后选择 <b>“Set Language &amp; Country/Region”</b>（设置语言和国家 / 地区）。重新启动程序后，前面板显示上出现下面的提示信息： <b>Press 11 for English?</b>（按 11 选择英文？） 如果想要将语言更改成英语，请使用键盘输入 <b>11</b>，或者可使用 <b>◀</b> 或 <b>▶</b> 在语言之间滚动。否则，请等待五秒钟，然后显示将自动更改到下一个可用的语言。看到想要的语言后，使用键盘输入其两位数号码。</li> <li>3 在提示确认该语言时，按 <b>1</b> 代表“是”，或者按 <b>2</b> 代表“否”。 将为您提示所选语言适用的所有国家 / 地区。同样可以使用 <b>◀</b> 或 <b>▶</b> 在国家 / 地区之间滚动。</li> <li>4 使用键盘，输入想要的国家 / 地区的两位代码。</li> <li>5 得到提示时，按 <b>1</b> 代表“是”，或者按 <b>2</b> 代表“否”。</li> <li>6 您可以通过打印自我测试报告的方式确认语言和国家 / 地区设置，如下： <ol style="list-style-type: none"> <li>a. 按 <b>“设置”</b>。</li> <li>b. 按 <b>1</b>，然后按 <b>4</b>。 将选择 <b>“Print Report”</b>（打印报告），然后选择 <b>“Self-Test Report”</b>（自我测试报告）。</li> </ol> </li> </ol>
在前面板显示上接收到一条要校准墨盒的消息	<p>每次安装新墨盒时，HP Officejet 都会提示您校准墨盒。有关详细信息，请参见第 83 页的 <b>“校准墨盒”</b>。</p>
HP Officejet 电源不启动	<p>如果 HP Officejet 电源无法启动，请确保从电源插座到 HP Officejet 的每一个连接都已紧密连接，然后稍后几秒钟后看 HP Officejet 电源是否启动。另外，如果 HP Officejet 插在一个电源板上，还应确保该电源板已打开。</p>

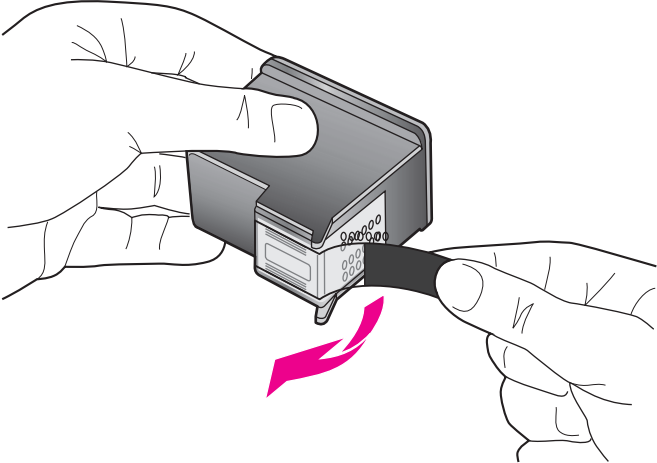
问题	可能的原因和解决方案
<p>HP Officejet 打印效果不满意</p>	<p>首先请检查墨盒是否缺墨。要执行该步，请参见第 78 页的“<b>打印自我测试报告</b>”。</p> <p>然而，在执行此操作之前，必须检查墨盒以确保您已经正确地去掉了其包装。小心不要碰到金色触点或墨水喷嘴，确保轻轻拉动粉色拉片将塑料带取下。</p>  <p>如果确定需要更换墨盒，请参见第 80 页的“<b>更换墨盒</b>”。</p>
<p>前面板上出现卡纸或打印托架堵塞等消息</p>	<p>如果前面板显示上出现卡纸或打印托架堵塞的错误消息，可能在 HP Officejet 里面有一些包装材料。抬起并打开墨盒托架盖，将墨盒露出来，取出任何包装材料或其他不属于这里的任何东西。</p>



**问题**

我的 USB 电缆没有连接

**可能的原因和解决方案**

用 USB 电缆将计算机直接与 HP Officejet 连接。只需将 USB 电缆的一端插入到计算机后面，另一端插到 HP Officejet 后面即可。可以连接计算机后面的任意一个 USB 端口。

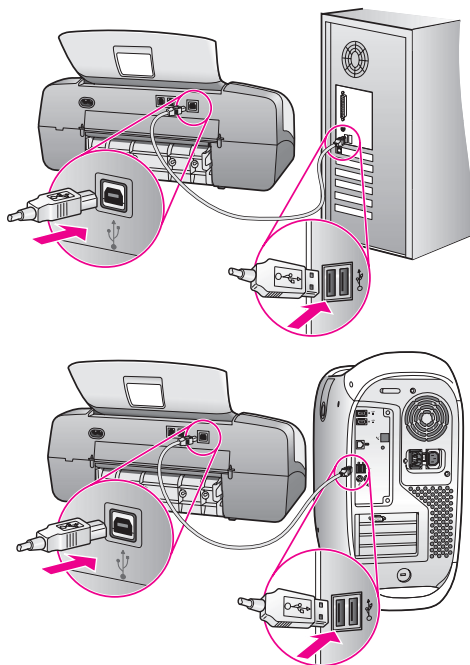
**其他安装疑难排解帮助**

您可能需要参考自述文件 (Read Me file) 以获取有关可能的安装问题的详细信息。在 Windows 中，您可以从任务栏上的“开始”按钮访问自述文件。选择“程序”、**Hewlett-Packard**、**HP Officejet 4200 Series**、“查看自述文件”。在 Macintosh OS 9 或 OS X 中，您可以通过双击位于 HP Officejet 软件 CD-ROM 的最顶层文件夹中的图标来访问自述文件。

自述文件提供下列详细信息：

- 安装失败后使用重新安装实用程序将计算机返回到允许重新安装 HP Officejet 的状态。
- 在 Windows 98 中使用重新安装实用程序从丢失的组合 USB 系统驱动程序中恢复。

如果安装软件之前就安装了硬件，就可能出现这一错误。运行完重新安装实用程序之后，重新启动 PC，然后重新安装 HP Officejet 软件，再将 HP Officejet 连接到计算机上。

还可以在位于以下地址的 HP 网站上找到详细信息：

[www.hp.com/support](http://www.hp.com/support)

## 传真设施疑难排解

使用本节解决在设置 HP Officejet 进行传真时可能遇到的任何问题。

有关如何设置 HP Officejet 进行传真的信息，请参见第 111 页的“**传真设置**”。

有关解决使用 HP Officejet 进行传真时遇到的问题的详细信息，请参见软件随附的“**hp image zone 帮助**”屏幕中的 **hp officejet 4200 series** 疑难排解一节的内容。

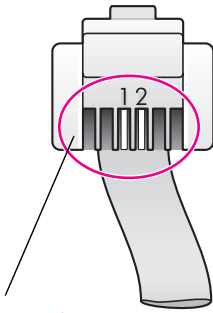
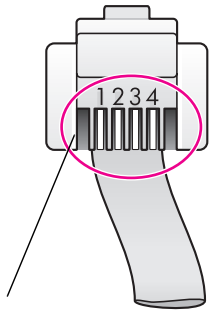
问题	可能的原因和解决方案
<p>发送传真和接收传真时有困难</p>	<ul style="list-style-type: none"> <li> <p>确保使用随 HP Officejet 包装盒提供的电话线将 HP Officejet 从标有“1-LINE”的端口连接到墙上的电话插座。* 该专用 2 线电话线与您办公室中使用的普通 4 线电话线有所不同。检查电话线的两头，并和下列两种电话线类型进行比较：</p> <div style="display: flex; justify-content: space-around; align-items: flex-start;"> <div style="text-align: center;">  <p><b>2 线电话线</b> HP Officejet 随附的盒子中提供的 2 线电话线的末端视图</p> </div> <div style="text-align: center;">  <p><b>4 线电话线</b> 若将其直接连接到 HP Officejet 则可能导致传真问题的 4 线电话线的末端视图</p> </div> </div> <p>* 这一可能的原因 / 解决方案只适合于接收随 HP Officejet 提供的盒子中的 2 线电话线的国家 / 地区，包括：阿根廷、澳大利亚、巴西、加拿大、智利、中国、哥伦比亚、希腊、印度、印度尼西亚、爱尔兰、日本、韩国、拉丁美洲、马来西亚、墨西哥、菲律宾、波兰、葡萄牙、俄罗斯、沙特阿拉伯、新加坡、西班牙、台湾、泰国、美国、委内瑞拉和越南。</p> <p>如果使用 4 线电话线，请断开它，找到提供的 2 线电话线，然后将 2 线电话线连接到 HP Officejet（标有“1-LINE”的端口）。有关如何连接该电话线的详细信息，请参见第 111 页的“<b>传真设置</b>”。</p> <p><b>注意：</b>如果 2 线电话线不够长，则需要延长它。可能需要购买一个嵌入式连接器并使用一根 4 线电话线以增长其长度。您所需的连接器的类型允许您将一根 2 线电话线连接在一端，并将一根 4 线电话线连接在另一端。将 2 线电话线从 HP Officejet 的“1-LINE”端口连接到连接器的一端，然后将 4 线电话线从连接器的另一端连接到墙上的电话插座上。</p> </li> </ul>

问题	可能的原因和解决方案
<p>发送和接收传真时有困难（续）</p>	<ul style="list-style-type: none"> <li>• 确保已经将 HP Officejet 正确地连接到墙上的电话插座中，并且与 HP Officejet 共用一根电话线的所有设备和服务也已正确连接。 使用 HP Officejet 背后的 1-LINE 端口连接到墙上的电话插座中，并使用 2-EXT 端口连接其他设备，例如 PC 调制解调器或应答机。详细信息和连接图表，请参见第 111 页的“<b>传真设置</b>”。</li> <li>• 使用电话线分线器可能导致传真问题。（分线器是一个插在墙上的电话插座中的带有两线连接器。）尝试去掉分线器，并将 HP Officejet 直接连接到墙上的电话插座中。</li> <li>• 插入电话并检查拨号音，以检查墙上的电话插座是否具有可用的电话线。</li> <li>• 很差的声音质量（有噪音）的电话线可能导致传真问题。将电话机插入墙上的电话插座，侦听静态或其他噪音以检查电话线的声音质量。如果听到噪音，请关闭 HP Officejet 上的“<b>Error Correction Mode (ECM)</b>”（纠错模式）功能，然后再尝试进行传真。有关详细信息，请参见第 64 页的“<b>使用纠错模式</b>”。还可以联系电话公司，报告您的电话线上遇到的噪声问题。</li> <li>• 与 HP Officejet 使用同一根电话线的其他设备可能正在被使用。例如，如果外接电话没有挂好，或者正在使用 PC 调制解调器收发电子邮件或访问 Internet，您就无法使用 HP Officejet 进行传真。</li> <li>• 如果使用数字用户线路 (DSL)，请确保与一个 DSL 过滤器连接，否则可能无法成功进行传真。从 DSL 供应商处获得 DSL 过滤器。DSL 过滤器将可能阻止 HP Officejet 与电话线之间进行正常通讯的数字信号消除掉。 有关如何连接 DSL 过滤器的信息，请参见第 112 页的“<b>从 DSL 线路上进行传真</b>”。</li> <li>• 检查 HP Officejet 前面板显示上的错误消息。直到将产品错误情况解决之后，您才能发送或接收传真。有关解决错误情况的信息，请参见软件随附的“<b>hp image zone 帮助</b>”中的 <b>hp officejet 4200 series</b> 疑难排解一节的内容。</li> <li>• 如果正在使用 PBX 或 ISDN 转换器，请确保 HP Officejet 已经连接到传真和电话的专用端口上。 请注意，有的 ISDN 系统允许您为电话设备配置专用端口，例如，您可以将一个端口分配给电话和 Group 3 传真，而将另一个分配作其他用途。如果连接到传真 / 电话端口后继续出现问题，请尝试使用多用途专用端口（可能会标有“<b>multi-combi</b>”或类似标记）。</li> </ul>

问题	可能的原因和解决方案
无法接收传真，但可以发送传真	<ul style="list-style-type: none"> <li>• Rings to Answer (响铃以接听) 功能可能无法设置为适合于办公室应用的在经过相应的铃声之后进行接听。有关详细信息，请参见第 114 页的 <b>“如何为办公室选择正确的传真设置”</b>。</li> <li>• 如果用作传真呼叫的电话号码上同时还有语音信箱服务，就必须手动接收传真，而非自动接收。有关在具有语音信箱服务时设置传真的信息，请参见第 111 页的 <b>“传真设置”</b>。有关如何手动接收传真的信息，请参见第 47 页的 <b>“从电话手动接收传真”</b>。</li> <li>• 如果与 HP Officejet 的同一根电话线上有一个 PC 调制解调器，请检查确认该调制解调器的软件没有被设置成自动接收传真。开启自动传真接收功能的调制解调器将接管电话线接收进入的传真，这样将阻止 HP Officejet 接收传真呼叫。</li> <li>• 如果在 HP Officejet 使用的同一根电话线上有一个应答机，可能会遇到下列问题： <ul style="list-style-type: none"> <li>– 发出的消息可能太长或者噪声太大，以至于 HP Officejet 无法侦测到传真音，导致呼叫的传真机可能断开连接。</li> <li>– 应答机在发出消息之后没有足够的安静时间供 HP Officejet 侦测传真音。这一问题在数字应答机中更为普遍。</li> </ul> <p>以下操作可能有助于解决这些问题：</p> <ol style="list-style-type: none"> <li>a. 断开应答机，然后尝试接收传真。如果断开应答机后能成功收发传真，则可能是应答机导致的问题。</li> <li>b. 重新连接上应答机，然后重新录制要发出的消息。确保消息尽可能短（不超过 10 秒钟），录音时声音要柔、缓慢。尝试重新接收传真。</li> </ol> </li> <li>• 如果传真电话号码具有一个特殊的铃声模式（使用电话公司提供的特别铃声服务），请确保 HP Officejet 上的 <b>“Answer Ring Pattern”</b>（接听铃声方式）功能设置与之相符。例如，如果电话公司分配给传真号码的是一个两声铃声模式，就必须确保选择 <b>“Answer Ring Pattern”</b>（接听铃声方式）设置为 <b>“Double Rings”</b>（两声）。有关更改设置的信息，请参见第 62 页的 <b>“更改应答铃声模式（特别铃声）”</b>。</li> </ul> <p>注意，有一些响铃模式无法被 HP Officejet 所识别，例如那些带有长短铃音交互的响铃模式。如果该类别的铃声模式有问题，请咨询电话公司，让其分配一个非交互的响铃模式。</p>

问题	可能的原因和解决方案
无法接收传真，但可以发送传真 (续)	<ul style="list-style-type: none"> <li>• 如果未使用特别铃声服务，请检查以确保 HP Officejet 上的“Answer Ring Pattern”（接听铃声方式）功能设置为“All Rings”（所有铃声）。有关详细信息，请参见第 62 页的“<b>更改应答铃声模式（特别铃声）</b>”。</li> <li>• 如果 HP Officejet 与其他类型的电话设备（例如应答机或 PC 调制解调器）共用同一根电话线，传真信号电平可能会降低，从而导致传真接收问题。 要找出是否因为其他设备导致问题，请断开电话线上除 HP Officejet 外的所有设备，然后尝试接收传真。如果没有这些设备但传真接收成功，则表示其中一个或多个设备导致问题，请每次只增加一个再进行传真，直到确认哪一个设备导致问题为止。</li> </ul>
无法发送传真，但可以接收传真	<ul style="list-style-type: none"> <li>• 如果使用快速拨号拨打传真号码，HP Officejet 可能会拨得太快或太早。要解决该问题，请尝试下列操作： <ul style="list-style-type: none"> <li>- 尝试从 HP Officejet 前面板或从连带的电话手动拨打传真号码。有关详细信息，请参见第 43 页的“<b>使用监听拨号发送传真</b>”或第 43 页的“<b>从电话手动发送传真</b>”。</li> <li>- 重新创建快速拨号设置，并插入某些停顿。有关详细信息，请参见第 55 页的“<b>创建个人快速拨号项</b>”。</li> </ul> </li> <li>• 如果电话线有一个 PBX 系统，请确保在拨打传真号码之前先拨打一个外线号码。</li> <li>• 接收传真机可能出现故障。要检查这一点，请尝试从电话机上拨打传真号码，然后聆听传真音。如果无法听到传真音，则表示接收传真机可能没有打开或者没有连接好，或者语音信箱服务可能干扰接收方电话线。</li> </ul>
传真音记录在我的应答机上	<ul style="list-style-type: none"> <li>• 如果用于传真呼叫的同一根电话线上有一个应答机，必须将应答机直接（或者如果可以，通过直接连接的 PC 调制解调器）连接到 HP Officejet 上，如第 111 页的“<b>传真设置</b>”所述。如果未按照推荐的方法进行连接，传真音可能会被录制到应答机上。</li> </ul>
连接到 HP Officejet 后在电话线上可以听到静态噪音	<ul style="list-style-type: none"> <li>• 如果没有使用随 HP Officejet 提供的电话线将 HP Officejet 从标记有“1-LINE”的端口连接到电话插座上，则可能在电话线上听到静态噪音，并且可能无法成功传真。<b>* 该专用 2 线电话线与我们在办公室看到过的普通 4 线电话线有所不同。有关详细信息，请参见第 136 页的“<b>发送传真和接收传真时有困难</b>”。</b> <b>* 这一可能的原因 / 解决方案只适合于接受随 HP Officejet 提供的盒子中的 2 线电话线的国家 / 地区，包括：阿根廷、澳大利亚、巴西、加拿大、智利、中国、哥伦比亚、希腊、印度、印度尼西亚、爱尔兰、日本、韩国、拉丁美洲、马来西亚、墨西哥、菲律宾、波兰、葡萄牙、俄罗斯、沙特阿拉伯、新加坡、西班牙、台湾、泰国、美国、委内瑞拉和越南。</b></li> <li>• 使用电话线分线器可能会影响到电话线声音质量，导致静态噪音。尝试去掉分线器，并将 HP Officejet 直接连接到墙上的电话插座中。</li> </ul>

## 操作疑难排解

“[hp image zone help](#)”中的“[hp officejet 4200 series 疑难排解](#)”一节中包含了与 HP Officejet 相关的某些常见问题的疑难排解提示。

要从 Windows 计算机访问疑难排解信息，转到“**HP 控制器**”，单击“**帮助**”，然后选择“疑难排解与支持”。还可通过某些错误消息上出现的“帮助”按钮访问疑难排解信息。

要从 Macintosh (OS X) 访问疑难排解信息，则请单击 Dock 中的“**HP 控制器**”图标，从“HP Director”（HP 控制器）菜单中选择“HP Help”（HP 帮助），选择“[hp image zone help](#)”（hp image zone 帮助），然后单击“Help Viewer”（帮助查看器）中的“[hp officejet 4200 series troubleshooting](#)”（hp officejet 4200 series 疑难排解）。

要从 Macintosh OS 9 访问疑难排解信息，单击桌面上的“**HP 控制器**”图标，转到“**Help**”（帮助）菜单并选择“[hp image zone help](#)”（hp image zone 帮助）。单击“[hp officejet 4200 troubleshooting](#)”。（hp officejet 4200 疑难排解）

若能访问 Internet，则可从以下 HP 网站获得帮助：

[www.hp.com/support](http://www.hp.com/support)

该网站还提供常见问题解答。

## 数字

4 x 6 英寸 (10 x 15 厘米) 无边框照片  
符合页面大小, **28**  
装入纸张, **19**

## A

安装软件, **128**  
安装失败, **129**  
安装未完成, **130**

## B

帮助, **1**  
报告  
    传真, 手动, **53**  
    传真, 自动, **52**  
    自我测试, **78**  
变浅  
    传真, **58**  
变深  
    份数, **31**  
    照片, **32**  
    传真, **58**  
标签  
    装入, **20**  
玻璃板, 清洁, **75**  
波特率, **64**

## C

CD-ROM, **128**  
菜单概述, **7**  
厂商默认设置, 恢复, **87**  
重拨传真, **41, 62**  
重新安装软件, **130**  
重新打印内存中的传真, **67**  
传真, **37, 86**  
    安装办公设备, **113**  
    报告, **52**  
    变浅或变深, **58**  
    标题, **50**  
    从电话手动发送, **43**  
    从电话手动接收传真, **47**  
    从话筒手动发送, **43, 49**  
    从话筒手动接收, **48, 49**  
    从内存发送, **42**  
    从前面板手动接收, **48**  
    电话线上的静态噪音问题, **139**  
    对比度, **57**

发送, **38**  
发送彩色传真, **40**  
发送和 / 或接收传真时的问题, **136, 137, 138, 139**  
发送基本传真, **39**  
分辨率, **57**  
符号, **51**  
监听拨号, **43**  
接收, **46**  
纠错模式 (ECM), **64**  
拒收垃圾传真号码, **65**  
快速拨号, **40**  
快速拨号项, 更新, **56**  
快速拨号项, 删除, **57**  
快速拨号项, 添加, **55**  
来电显示, **65**  
轮询接收, **48**  
脉冲拨号, **60**  
默认, **58**  
取消, **67**  
取消预先安排的, **42**  
取消转发, **61**  
确认, **38**  
日期和时间, **59**  
设置, **111**  
    设置 DSL 线路, **112**  
    设置 ISDN 线路, **113**  
    设置 PBX 系统, **113**  
    设置单独传真线路, **116**  
    设置共享语音 / 传真线路, **118**  
    设置特别铃声线路, **117**  
    设置应答模式, **44**  
    设置语音 / 传真 / PC 调制解调器 / 应答机线路, **123**  
    设置语音 / 传真 / PC 调制解调器 / 语音信箱线路, **125**  
    设置语音 / 传真 / PC 调制解调器线路, **120**  
    设置语音 / 传真 / 应答机线路, **122**  
    设置语音 / 传真 / 语音信箱线路, **124**  
    设置传真 / PC 调制解调器线路, **119**  
    使用话筒接听呼叫, **49**

使用重拨发送传真, **41**  
手动发送, **43**  
手动接收, **44, 47, 48**  
输入文本, **51**  
特别铃声, **62**  
无应答, **62**  
响铃以接听, **46**  
音量, **60, 61**  
音频拨号, **60**  
应答机的故障, **139**  
应答铃声模式, **62**  
预先安排, **41**  
暂停, **51**  
占线, **62**  
照片, **40**  
纸张尺寸, **60**  
纸张大小, **22**  
重拨占线或无应答号码, **62**  
重新打印, **67**  
转发, **61**  
传真规格, **101**  
传真速度, **64**  
    自动接收, **44**  
    自动缩小, **63**  
传真设置  
    疑难排解, **136**  
传真向导没有启动, **131**  
从 Macintosh 中卸载, **131**

## D

declaration of conformity (European Union), **107** (U.S.), **109, 110**  
打印, **69**  
    从软件, **69, 70**  
    更改当前设置, **70**  
    更改默认设置, **70**  
    内存中的传真, **67**  
    取消, **72**  
    传真报告, **52**  
    自我测试报告, **78**  
打印边距规格, **100**  
打印错误, **134**  
打印对话框  
    布局面板, **71**  
    份数和页数面板, **71**  
    输出选项面板, **71**  
    纸张类型 / 质量面板, **72**

打印设置, **70**  
 打印托架堵塞, **134**  
 打印, 不满意, **134**  
 担保, **95**  
   持续时间, **95**  
   服务, **95**  
   加急, **95**  
   升级, **95**  
   声明, **96**  
 电话号码, 客户支持, **89**  
 电话线, **86**  
 电源规格, **101**  
 订购  
   介质, **73**  
   墨盒, **73**  
   其他耗材, **74**  
 对比度, 传真, **57**

**E**

environment  
 energy consumption, **102**

**F**

FCC requirements, **104**  
 FCC statement, **105**  
 发送传真, **38**  
 返回 HP Officejet, **96**  
 分辨率, **57**  
   传真, **57**  
 份数  
   复印, **28**  
 符号, **51**  
 符合页面大小, **28**  
 复印, **25**  
   放大, **28**  
   份数, **28**  
   符合页面大小, **28**  
   黑白, **27**  
   legal 到 letter, **30**  
   默认设置, **26**  
   取消, **33**  
   速度, **26**  
   缩小, **30**  
   褪色的原件, **31**  
   文本, 增强, **31**  
   照片, 增强, **32**  
   质量, **26**  
   纸张大小, **22**  
   纸张类型, **21**

**G**

个人快速拨号项, **55**  
 更换, **86**  
 更换电话线, **86**  
 更换墨盒, **80**

关紧前面板, **132**  
 规范声明, **104**  
   declaration of conformity  
   (U.S.), **110**  
   规范型标识号, **104**  
 滚动速度, **87**  
 国家设置, **133**

**H**

HP 客户支持, **89**  
 HP 控制器, **3**  
 HP Officejet  
   办公室设置, **113**  
   菜单, **7**  
   返回, **96**  
   概述, **3**  
   各部分, **4**  
   前面板, **5**  
   维护, **75**  
   准备装运, **92**  
 贺卡, **20**  
 呼叫等待, **49**

## 话筒

  发送传真, **43**  
   呼叫等待, **49**  
   接收传真, **48**  
   使用, **49**

## 环境

  保护, **102**  
   材料安全数据页, **102**  
   臭氧产品, **102**  
   环境产品管理程序, **102**  
   回收计划, **103**  
   喷墨耗材回收, **103**  
   塑料制品, **102**  
   纸张使用, **102**  
 环境规范, **101**  
 恢复厂商默认设置, **87**

**J**

基本图标, **129**  
 基本图标消失, **130**  
 技术信息  
   打印边距规格, **100**  
   电源规格, **101**  
   环境规范, **101**  
   扫描规范, **101**  
   物理规格, **101**  
   纸架容量, **99**  
   纸张尺寸, **100**  
   纸张规格, **99**  
   传真规格, **101**  
   自动送纸器纸张容量, **100**

键盘, 输入文本, **51**

监听拨号, **43**

接收传真, **46, 47, 48**  
 接听呼叫等待电话, **49**  
 纠错模式 (ECM), **64**  
 拒收号码, **65**

**K**

卡纸, **134**  
 客户支持, **89**  
   澳大利亚, **92**  
   北美, **90**  
   担保, **95**  
   联系, **89**  
   美国境外, **90**  
   网站, **89**  
 空的墨盒, **134**  
 快速拨号项  
   概述, **54**  
   更新, **56**  
   删除, **57**  
   使用快速拨号发送传真, **40**  
   添加, **55**  
 快速复印设置, **26**

**L**

垃圾传真号码, **65**  
 来电显示, **65**  
 连接好 USB 电缆, **135**  
 轮询接收传真, **48**

**M**

脉冲拨号, **60**  
 墨盒, **133**  
   操作, **79**  
   订购, **73**  
   更换, **80**  
   检查墨水量, **77**  
   清洁, **85**  
   清洁触点, **85**  
   校准, **83**  
   自我测试报告, **78**  
 墨盒已空, **134**  
 墨盒。请参见墨盒  
 默认设置  
   打印, **70**  
   复印, **26**  
   恢复厂商默认设置, **87**  
   传真, **58**  
 墨水  
   检查墨水量, **77**

**N**

内存  
   重新打印传真, **67**



## P

## PC 调制解调器

设置语音 / 传真 / 应答机线路, **123**

设置语音 / 传真线路, **120**  
设置传真线路, **119**

## Q

启动电源, **133**

前面板, **4**

菜单, **7**

概述, **5**

滚动速度, **87**

输入文本, **51**

提示延迟, **88**

前面板显示屏, **132**

设置语言, **133**

清洁

玻璃板, **75**

墨盒, **85**

墨盒触点, **85**

扫描仪盖上的白色条, **76**

外部, **77**

取消

打印, **72**

复印, **33**

扫描, **36**

预先安排的传真, **42**

传真, **67**

## R

regulatory notices

Canadian statement, **106**

declaration of conformity  
(European Union), **107**

declaration of conformity  
(U.S.), **109**

European Economic Area,  
**107**

FCC requirements, **104**

FCC statement, **105**

German statement, **107**

Korea statement, **108**

notice to users in Canada,  
**106**

日期, 设置, **59**

软件, **128**

打印自, **69**

## S

扫描, **35**

从前面板, **36**

高分辨率, **35**

取消, **36**

扫描规范, **101**

扫描仪盖上的白色条, 清洁,  
**76**

稍后发送传真, **41**

设置

国家和语言, **133**

应答模式, **44**

语言和地区, **133**

传真, **111**

传真速度, **64**

设置, 传真, **111**

声音, 自我维护, **88**

声音, 调整传真, **60, 61**

时间, 设置, **59**

手动传真报告, **53**

数码成像监视器, **131**

速度

复印, **26**

前面板滚动, **87**

前面板提示延迟, **88**

缩小 / 放大副本

符合页面大小, **28**

重新调整大小以适合 letter,  
**30**

缩小传真以适合, **63**

## T

特别铃声, **62**

提示延迟, 设置, **88**

调制解调器。请参见 PC 调制  
解调器

停止

打印, **72**

复印, **33**

扫描, **36**

预先安排的传真, **42**

传真, **67**

图标消失, **130**

## U

USB 电缆, **129, 135**

USB 电缆安装, **135**

USB 屏幕上出现红色 X, **129**

## W

维护, **75**

更换墨盒, **80**

恢复厂商默认设置, **87**

检查墨水量, **77**

清洁玻璃板, **75**

清洁墨盒, **85**

清洁墨盒触点, **85**

清洁扫描仪盖上的白色条,  
**76**

清洁外部, **77**

设置滚动速度, **87**

校准墨盒, **83**

自我测试报告, **78**

自我维护声音, **88**

未知错误消息, **129**

文本

在键盘上输入, **51**

增强副本, **31**

物理规格, **101**

## X

响铃以接听传真, **46**

响铃, 应答模式, **62**

校准墨盒, **83, 133**

信封

装入, **18**

## Y

颜色

亮度, **31**

增强照片, **32**

传真, **40**

页面设置对话框, **70**

疑难排除

安装, **127**

操作, **140**

软件安装, **128**

软硬件安装, **127**

硬件安装, **132**

传真设置, **136**

音量, 调整传真, **60, 61**

音频拨号, **60**

应答机

设置语音 / 传真 / PC 调制

解调器线路, **123**

设置语音 / 传真线路, **122**

应答模式, **44**

用户身份代码, **50**

有多个号码的电话线, **62**

语言设置, **133**

语音信箱

设置语音 / 传真 / PC 调制

解调器线路, **125**

设置语音 / 传真线路, **124**

## Z

在 Macintosh 中重新安装,  
**131**

照片

符合页面大小, **28**

增强副本, **32**

传真, **40**

照片纸

装入, **19**

正常复印设置, **26**

支持服务, **89**

纸架容量, **99**

质量

- 复印, **26**
- 纸张
  - 避免卡纸, **22**
  - 避免使用的纸张, **17**
  - 大小, 复印设置, **22**
  - 大小, 传真设置, **60**
  - 订购, **73**
  - legal 到 letter 复印, **30**
  - 类型, 设置, **21**
  - 推荐, **16**
  - 推荐复印纸张类型, **21**
  - 纸张尺寸, **100**
- 装入, **13**
- 装入其他类型, **20**
- 装入原件, **23**
- 装入照片纸, **19**
- 装入纸架, **17**
- 纸张规格, **99**
- 注册屏幕未出现, **131**
- 转发传真
  - 取消, **61**
  - 设置, **61**
- 装入
  - 信封, **18**
  - 照片纸, **19**
  - 纸张, **17**
- 装运 HP Officejet, **92**
- 自动送纸器, **4**
  - 纸张容量, **100**
- 自动传真报告, **52**
- 自我测试报告, **78**
- 组快速拨号项, **55**
- 最低系统需求, **128**
- 最佳
  - 复印设置, **26**



## 访问 hp officejet 信息中心

其中包含您所需的一切信息，使您能够充分使用 HP Officejet 的各项功能。

- 技术支持
- 耗材及订购信息
- 项目提示
- 增强产品的方法

[www.hp.com/support](http://www.hp.com/support)

© 2004 Hewlett-Packard Company



以回收纸印刷。

Printed in [country].



Q5600-90136