

SONY®

3-210-376-91(1)

数码 HD 摄录一体机

HANDYCAM®

Handycam 手册

HDR-SR5E/SR7E/SR8E

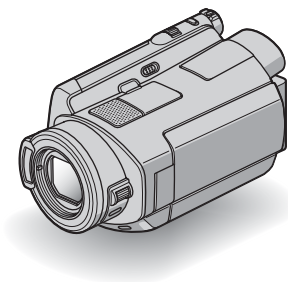

享受摄像机带来的乐趣 8

入门指南 14

录制 / 播放 22

编辑 45

使用录制介质 55

自定义摄像机 59

故障排除 80

附加信息 90

快速参考 99

AVCHD

MEMORY STICK™

InfoLITHIUM™ SERIES

HDMI

操作摄像机前请先阅读此手册

在操作本机之前，请先通读本手册，然后将其妥善保存以备日后参考。

使用注意事项

在“Handycam 手册”（本手册）中说明摄像机的操作和处理。另请参阅“操作指南”（另册）。

在电脑上处理摄像机录制的图像

请参阅附送 CD-ROM 上保存的“Picture Motion Browser 指南”。

可在此摄像机中使用的“Memory Stick”类型

您可以使用带有 MEMORY STICK DUO 或 MEMORY STICK PRO DUO 标志的“Memory Stick Duo”（第 93 页）。

“Memory Stick Duo”
（该尺寸适用于此摄像机。）



“Memory Stick”
（无法在此摄像机中使用。）



- 不可使用除“Memory Stick Duo”之外的任何类型的存储卡。
- “Memory Stick PRO”和“Memory Stick PRO Duo”仅可用于“Memory Stick PRO”兼容设备。
- 切勿在“Memory Stick Duo”或 Memory Stick Duo 适配器上贴标签或类似物。

当在“Memory Stick”兼容设备上使用“Memory Stick Duo”时

必须将“Memory Stick Duo”插入 Memory Stick Duo 适配器。

Memory Stick Duo 适配器



使用摄像机

- 切勿通过下列部位持拿摄像机。

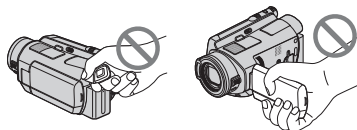

取景器
(HDR-SR7E/SR8E)

LCD 液晶屏

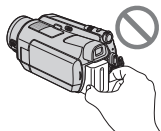

电池组

- 该摄像机不防尘、不防雨，也不防水。请参阅“关于摄像机的操作”（第 96 页）。
- 为了防止硬盘损坏或录制的图像丢失，请勿在 （动画）/（静像）模式指示灯（第 19 页）或 ACCESS 指示灯（第 26 页）亮起时进行下列操作：
 - 从摄像机上取下电池组或断开交流适配器。
 - 对摄像机施加机械冲击或振动。
- 当用 HDMI 电缆、分量视频电缆、USB 电缆等将摄像机连接到其它设备时，务必正确插入连接器插头。强行将插头插入端子会损坏端子并可能造成摄像机故障。
- 当摄像机装在 Handycam Station 上使用时，请将 A/V 连接电缆或分量视频电缆连接到 Handycam Station。

- 同时握住 Handycam Station 和 DC 插头，将交流适配器从 Handycam Station 上断开。
- 将摄像机插入 Handycam Station 或从中取出时，必须将 POWER 开关滑至 OFF (CHG)。

关于菜单项目、LCD 面板、取景器 (HDR-SR7E/SR8E) 和镜头

- 以灰色显示的菜单项目在当前录制或播放状态下为不可用。
- 取景器 (HDR-SR7E/SR8E) 和 LCD 液晶屏是采用极高的精密技术制造的，可以有效使用的像素超过 99.99%。但有时可能会有一些小黑点和 / 或亮点 (白、红、蓝或绿点) 一直出现在取景器 (HDR-SR7E/SR8E) 和 LCD 液晶屏上。这些点为制造过程的正常结果，因此不会在任何方面影响录制。

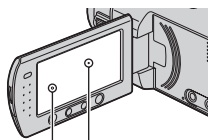

黑点
白点、红点、蓝点或绿点

- LCD 液晶屏、取景器 (HDR-SR7E/SR8E) 或镜头长时间受到直射阳光照射可能会造成故障。
- 请勿对着太阳拍摄。否则可能导致摄像机故障。仅可在弱光条件下，如黄昏时拍摄太阳图像。

关于更改语言设定

- 以各地的本地语言显示的画面用来说明操作流程。必要时可在使用摄像机之前更改屏幕语言 (第 20 页)。

关于录制

- 在开始录制前，应测试录制功能以确认录制图像和声音没有问题。
- 即使录制或播放失败是由于此摄像机、存储介质等故障导致，也不对录制内容提供赔偿。
- 电视机彩色制式因国家 / 地区而异。若要在电视机上观看录制内容，需要 PAL 制式的电视机。
- 电视节目、电影、录像带以及其它材料可能受版权保护。未经授权对此类材料进行录制可能会违反版权法。

关于本手册

- 本手册中用于说明的取景器 (HDR-SR7E/SR8E) 和 LCD 液晶屏图像是采用数码相机拍摄的，因此可能在显示方面会有差异。
- 本手册中的插图取自 HDR-SR7E。型号位于摄像机底部。
- 录制介质和其它附件的设计和规格如有变更，恕不另行通知。

关于 Carl Zeiss 镜头

此摄像机配有 Carl Zeiss 镜头，该镜头由德国 Carl Zeiss 及 Sony Corporation 共同研制，可生成优质图像。它采用了 MTF 测量系统用于视频摄像机的质量。另外，本摄像机的镜头带有 T* 涂层，可抑制干扰反射和忠实再现色彩。MTF = Modulation Transfer Function。该数值表示从物体进入镜头的光线量。

关于使用硬盘 Handycam 的注意事项

保存所有录制的图像数据

- 为了防止图像数据丢失，将所有录制的图像保存在外部介质中。建议用电脑将图像数据保存在 DVD-R 等光碟上（第 44 页）。此外，还可使用录像机或者 DVD/HDD 录放机保存图像数据（第 52 页）。
- 在录制之后建议定期保存图像数据。

请勿使摄像机受到冲击或振动

- 摄像机的硬盘可能无法识别，或者可能无法录制或播放。
- 特别是在录制和播放过程中，不要使摄像机受到冲击。录制之后，在 ACCESS 指示灯亮起的过程中不要使摄像机受到振动或冲击。
- 在使用肩带（非附送）时，不要使摄像机发生碰撞。

关于跌落传感器

- 为保护内部硬盘由于跌落受到冲击，摄像机配有跌落传感器功能（第 72 页）。在跌落或非重力条件下，由于摄像机启动此功能而产生的块状噪点也可能被录制。如果跌落传感器反复检测到跌落状态，录制或播放过程可能会停止。

关于电池组 / 交流适配器的注意事项

- 在 ACCESS 指示灯亮起时，必须避免以下情况。它们可能造成故障。
 - 取出电池组
 - 拆下交流适配器（在使用交流适配器为电池组充电时）
- 在关闭 POWER 开关之后，必须取出电池组或者拆下交流适配器。

关于工作温度的注意事项

- 如果摄像机的温度过高或者过低，由于在这种条件下摄像机会激活保护功能，因此可能无法在摄像机上录制或者播放。此时，取景器（HDR-SR7E/SR8E）或 LCD 液晶屏上会出现指示（第 87 页）。

在摄像机连接电脑时

- 不要使用电脑对摄像机的硬盘进行格式化。否则摄像机可能无法正常工作。

关于在高海拔地区使用摄像机的注意事项

- 在低压地区，海拔超过 3000 米时不要打开摄像机。否则可能损坏摄像机的硬盘驱动器。

关于废弃 / 转让的注意事项

- 即使执行 [⊖ 格式化]（第 55 页）或格式化摄像机的硬盘，也可能无法完全删除硬盘上的数据。如果转让摄像机，建议执行 [⊖ 清空]（第 57 页）以避免他人恢复数据。除上述内容之外，在废弃摄像机时，建议破坏摄像机的本体。



如果无法录制 / 播放图像，请执行 [⊖ 格式化]

- 如果长期反复录制/删除图像，硬盘上可能会产生数据碎片。图像无法保存或者录制。在这种情况下，首先将图像保存到某种外部介质上，然后执行 [⊖ 格式化]（第 55 页）。碎片 Ⓢ 术语（第 106 页）

目录

操作摄像机前请先阅读此手册	2
关于使用硬盘 Handycam 的注意事项	4
对象示例和解决办法	7

享受摄像机带来的乐趣

操作流程	8
“  HOME”和“  OPTION”	
- 使用两种类型的菜单	11

入门指南

步骤 1: 检查附送项目	14
步骤 2: 为电池组充电	15
步骤 3: 打开电源, 设定日期和时间	19
更改语言设定	20
步骤 4: 录制前调整设置	20

录制 / 播放

轻松录制和播放 (Easy Handycam 操作)	22
录制	26
变焦	28
录制更具现场效果的声音 (5.1 声道环绕录制)	28
使用闪光灯	29
动画录制过程中记录高质量静像 (Dual Rec)	29
在“Memory Stick Duo”上录制静像	30
在黑暗场所录制 (NightShot)	30
调节背光对象的曝光	31
以镜像模式录制	31
将快速动作录制成慢动作 (平稳缓慢拍摄)	31
用 CAM CTRL 拨盘手动控制图像设定 (HDR-SR7E/SR8E)	32

播放	33
从人脸图像播放 ([ INDEX])	36
使用 PB 变焦	36
按照日期搜索所需的图像 (日期索引)	36
播放一连串静像 (幻灯片放映)	37
在电视机上播放图像	38
保存图像	44

编辑

 (其它) 类别	45
删除影像	45
分割动画	47
复制静像	48
创建播放列表	49
复制到录像机或 DVD/HDD 录像机	52
打印录制的图像 (PictBridge 兼容打印机)	53

使用录制介质

 (管理 HDD/ 存储器) 类别	55
格式化硬盘或“Memory Stick Duo”	55
检查硬盘信息	56
修复图像数据库文件	57
防止摄像机上的硬盘数据被恢复	57

自定义摄像机

HOME MENU  (设定) 类别的功能	59
使用 HOME MENU	59
 (设定) 类别项目列表	59
摄像机动画设定	61
(用于录制动画的项目)	
摄像机照片设定	64
(用于录制静像的项目)	
观看图像设定	67
(自定义显示的项目)	
声音 / 显示设定	69
(调整声音和画面的项目)	
输出设定	70
(连接其它设备时的项目)	
时钟 /  语言设定	71
(设定时钟和语言的项目)	
常规设定	71
(其它设定项目)	
使用  OPTION MENU 启用功能	72
使用 OPTION MENU	72
OPTION MENU 的录制项目	73
OPTION MENU 的观看项目	74
 OPTION MENU 设定的功能	75

故障排除

故障排除	80
警告指示和信息	87

附加信息

海外使用本摄像机	90
关于摄像机硬盘 / 文件夹结构的文件	92
保养和预防措施	93
关于 AVCHD 格式	93
关于 “Memory Stick”	93
关于 “InfoLITHIUM” 电池组	95
关于 x.v.Color	95
关于摄像机的操作	96

快速参考

识别部件和控制器	99
录制 / 播放过程中显示的指示	104
术语	106
索引	107

对象示例和解决办法

查看高尔夫挥击
动作

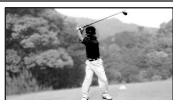

▶ 平稳缓慢拍摄 31

拍出不错的滑雪
场或海滩照片



▶ Backlight 31
▶ 海滩 77
▶ 雪景 77

拍摄动画时捕捉
静像



▶ Dual Rec 29

舞台上聚光灯下
的儿童



▶ 聚光灯 77

花卉特写



▶ 人像 77
▶ 对焦 75
▶ 特写 75

缤纷的烟火



▶ 烟火 76
▶ 对焦 75

对焦于画面左侧
的狗

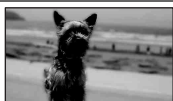

▶ 对焦 75
▶ 定点对焦 75

朦胧光线中熟睡
的儿童



▶ NightShot 30
▶ COLOR SLOW SHTR 78

操作流程

▶ 准备工作（第 14 页）。

▶ 用摄像机录制（第 26 页）。

- 动画录制在硬盘上，静像录制在硬盘上或者“Memory Stick Duo”上。
- 您可以选择图像质量：HD（高清晰）图像质量或 SD（标准清晰）图像质量。



HD（高清晰）图像质量

SD（标准清晰）图像质量

AVCHD 格式

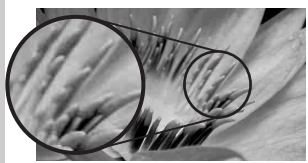

图像分辨率：约 SD（标准清晰）
图像质量的 3.75 倍

MPEG2 格式



以 SD（标准清晰）图像质量录制。

注意

- 本摄像机与 AVCHD 格式的“1440 × 1080/50i”标准兼容（第 93 页）。“AVCHD 1080i 格式”在本手册中缩写为“AVCHD”，必须使用全称时除外。

▶ 播放图像。

- 在摄像机的 LCD 液晶屏上观看 (第 33 页)

- 在高清晰电视机上观看 (第 40 页)

您能够以录制时的同等图像质量欣赏 HD (高清晰) 图像质量的动画。



- 在非高清晰 16:9 (宽荧幕) 电视机上观看 (第 41 页)

您可以欣赏 HD (高清晰) 图像质量的动画, 不过将转换为 SD (标准清晰) 图像质量。

💡 提示

- 有关连接电视机和摄像机, 您可以参考屏幕上显示的 [电视机连接指南] (第 38 页)。

▶ 保存录制的图像。

- 用电脑将图像保存到光碟上

- 将图像导入电脑

- 将图像复制到录像机或者 DVD/HDD 录放机 (第 52 页)



💡 提示

- 有关处理电脑中的图像, 请参阅 “Picture Motion Browser 指南”。

▶ 删除图像。

如果摄像机的硬盘已满, 则无法录制新的图像。请删除摄像机或光碟上保存的图像数据。如果您删除图像, 您可以在空闲的硬盘空间上录制新的图像。

- 删除所选的图像 (第 45 页)

- 删除所有图像 ([格式] 键, 第 55 页)

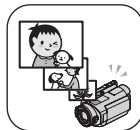

动画录制时间

HD (高清晰) 图像质量			
AVCHD 格式			
录制模式	近似可录制时间 (小时 分钟)		
	HDR-SR5E	HDR-SR7E	HDR-SR8E
AVC HD 15M (XP) (最高质量)	5 小时 20 分	8 小时	13 小时 30 分
AVC HD 9M (HQ) (高质量)	9 小时 40 分	14 小时 40 分	24 小时 40 分
AVC HD 7M (SP) (标准质量)	11 小时 50 分	17 小时 50 分	30 小时
AVC HD 5M (LP) (长时间播放)	15 小时 10 分	22 小时 50 分	38 小时 10 分

SD (标准清晰) 图像质量			
MPEG2 格式			
录制模式	近似可录制时间 (小时 分钟)		
	HDR-SR5E	HDR-SR7E	HDR-SR8E
SD 9M (HQ) (高质量)	9 小时 40 分	14 小时 40 分	24 小时 40 分
SD 6M (SP) (标准质量)	14 小时 30 分	21 小时 50 分	36 小时 30 分
SD 3M (LP) (长时间播放)	27 小时 50 分	41 小时 50 分	70 小时 10 分

提示

- 表中的 15M 和 9M 等数字表示平均比特率。M 表示 Mbps。
- 您可以录制最多拥有 3999 个 HD (高清晰) 图像质量场景的动画, 9999 个 SD (标准清晰) 图像质量场景的动画。
- 硬盘上最多可录制 9999 张静像。有关“Memory Stick Duo”, 请参阅第 65 页。
- 连续可录制时间最长大约为 13 个小时。

本摄像机采用 VBR (Variable Bit Rate) 格式根据录制场景自动调节图像质量。此技术会造成硬盘录制时间的波动。
包含快速移动和复杂图像的动画以较高的比特率录制, 从而减少整体录制时间。

“HOME”和“OPTION”

– 使用两种类型的菜单

“HOME MENU” – 用此摄像机进行所有操作的起点

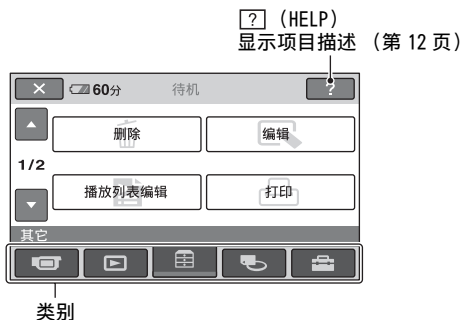



▶ HOME MENU 的类别和项目

(拍摄) 类别

项目	页码
动画 *	27
照片 *	27
平稳缓慢拍摄	31



(观看图像) 类别

项目	页码
VISUAL INDEX*	33
 INDEX*	34
 INDEX*	36
播放列表	49

(其它) 类别

项目	页码
删除 *	45
编辑	47, 48
播放列表编辑	49
打印	53
电脑	45
电视机连接指南 *	39

(管理 HDD/ 存储器) 类别

项目	页码
 格式化 *	55
 格式化 *	56
 信息	56
修复图像数据库文件	57

(设定) 类别

自定义摄像机 (第 59 页) *。

* 您还可在 Easy Handycam 操作过程中设定这些项目 (第 22 页)。关于  (设定) 类别中可使用的项目, 请参阅第 59 页。

使用 HOME MENU

- 1 按住中间的绿色按钮，按箭头方向滑动 POWER 开关打开电源。

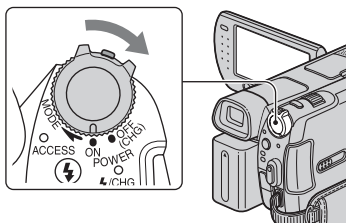

- 2 按 **↑** (HOME) **[A]** (或 **[B]**)。

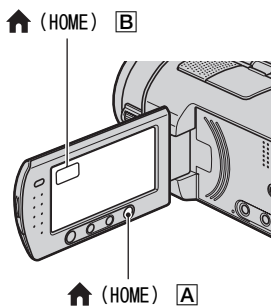

- 3 触碰想要的类别。
示例： (其它) 类别



- 4 触碰想要的项目。

示例：[编辑]



- 5 按照屏幕的指示继续操作。

隐藏 HOME MENU 画面

触碰 .

- 若想了解HOME MENU—HELP上每个项目的功能

- 1 按 **↑** (HOME)。

HOME MENU 出现。



- 2 触碰  (HELP)。

 (HELP) 底部变为橙色。



3 触碰想要了解其内容的项目。



触碰某个项目时，其解释会出现在屏幕上。

若要应用此选项，可触碰 [是]，否则，触碰 [否]。

关闭 HELP

在步骤 2 中再次触碰 [?] (HELP)。

使用 OPTION MENU

拍摄或播放过程中只需在屏幕上触碰一下即可显示此刻可用的各项功能。您将发现进行多样化的设定非常容易。详细说明，请参阅第 72 页。

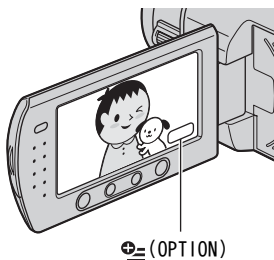

步骤 1：检查附送项目

确保您的摄像机随机提供了下列物品。
括号中的数字表示所提供物品的数量。

交流适配器 (1) (第 15 页)

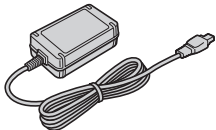

电源线 (1) (第 15 页)



Handycam Station (1) (第 15, 102 页)

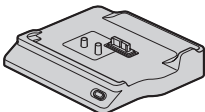

分量视频电缆 (1) (第 40 页)

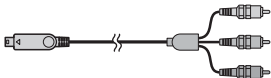

A/V 连接电缆 (1) (第 40, 52 页)



USB 电缆 (1) (第 53 页)

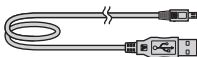

无线遥控器 (1) (第 103 页)



已经安装纽扣型锂电池。

充电电池组 NP-FH60 (1) (第 15, 95 页)

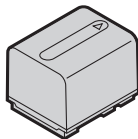

21 针适配器 (第 43 页)

仅限底部表面打印 **CE** 标记的型号。

CD-ROM “Handycam Application Software” (1)

- Picture Motion Browser (软件)
- Picture Motion Browser 指南
- Handycam 手册 (本手册)

“操作指南” (1)

步骤 2：为电池组充电

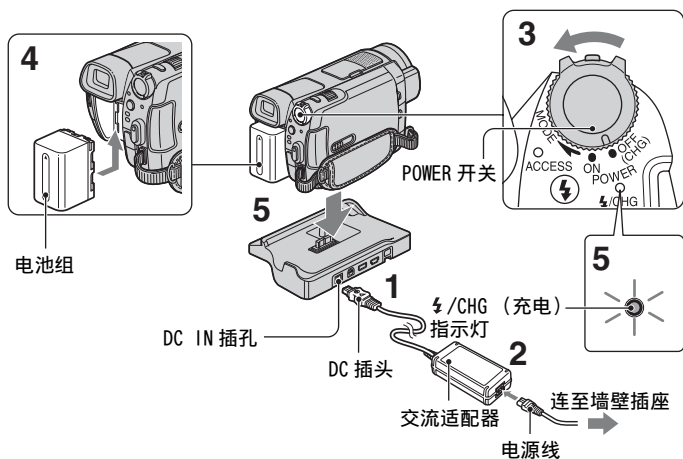

将“InfoLITHIUM”电池组（H 系列）（第 95 页）装在摄像机上后，您便能对其进行充电。

⚠ 注意

- 不能将 H 系列以外的“InfoLITHIUM”电池组安装到本摄像机上。

1 将交流适配器连接至 Handycam Station 的 DC IN 插孔。

必须使 DC 插头的 ▲ 标记朝上。

2 将电源线连接至交流适配器和墙壁插座。

3 按箭头方向将 POWER 开关滑至 OFF (CHG)（默认设定）。

4 按箭头方向滑入电池组，直至听到咔嗒声。

5 将摄像机完全牢固地插入 Handycam Station。

充电 (充电) 指示灯亮起，充电开始。当充电 (充电) 指示灯熄灭时，表示电池充满。

⚠ 注意

- 将摄像机装入 Handycam Station 时，关闭 DC IN 插孔盖。

从 Handycam Station 上取下摄像机

关闭电源，然后同时握住摄像机和 Handycam Station，从 Handycam Station 上取下摄像机。

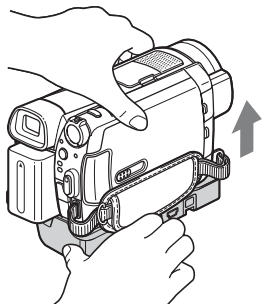

只使用交流适配器为电池组充电

关闭电源，然后将交流适配器连接到摄像机的 DC IN 插孔。

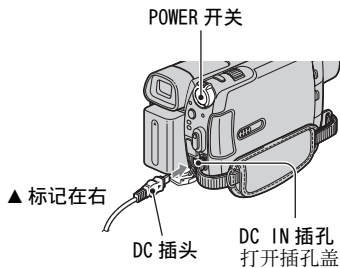

⚠ 注意



- 同时握住摄像机和 DC 插头，将交流适配器从 DC IN 插孔上断开。

取出电池组

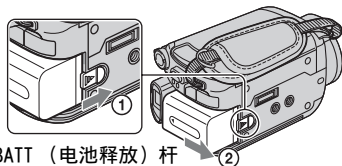
将 POWER 开关滑至 OFF (CHG)。滑动 BATT (电池释放) 杆，取出电池组。



⚠ 注意

- 必须在  (动画) 指示灯 /  (静像) 指示灯 (第 19 页) 熄灭后，方可取出电池组或者断开交流适配器连接。

存放电池组时

长期存放电池组之前，请将其完全放电 (关于存放的详细信息，请参阅第 95 页)。

将墙壁插座作为电源

进行与给电池组充电时相同的连接。在此情况下，电池组电量将不会损失。

检查剩余电量 (Battery Info)

请将 POWER 开关设定为 OFF (CHG)，然后按 DISP/BATT INFO。

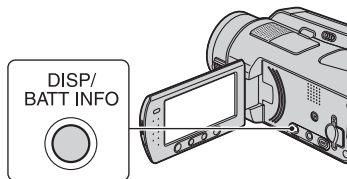

片刻后，近似的可录制时间和电池信息约显示 7 秒钟。显示信息时再次按 DISP/BATT INFO，可观看此电池信息最长达 20 秒钟。

剩余电量 (近似)

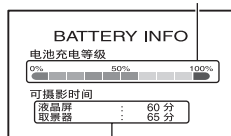

录制容量 (近似)

充电时间

对完全放电的电池组完全充电所需要的近似时间 (分钟)。

电池组	充电时间
NP-FH50	135
NP-FH60 (附送)	135
NP-FH70	170
NP-FH100	390

录制时间

使用完全充电电池组的有效近似时间 (分钟)。

“HD”表示高清晰图像质量,“SD”表示标准图像质量。

HDR-SR5E:

电池组	连续录制时间		典型录制时间*	
	HD	SD	HD	SD
NP-FH50	80	90	40	45
	80	95	40	45
NP-FH60 (附送)	105	120	50	60
	110	130	55	65
NP-FH70	170	195	85	95
	180	205	90	100
NP-FH100	385	440	190	220
	405	470	200	235

HDR-SR7E/SR8E:

电池组	连续录制时间		典型录制时间*	
	HD	SD	HD	SD
NP-FH50	65	75	30	35
	70	80	35	40
	70	80	35	40
NP-FH60 (附送)	90	100	45	50
	95	105	45	50
	95	105	45	50
NP-FH70	145	165	70	80
	150	175	75	85
	150	175	75	85
NP-FH100	335	375	165	185
	350	395	175	195
	350	395	175	195

* 典型录制时间表示在重复录制开始 / 停止、打开 / 关闭电源和变焦时的时间。

注意

- 下列情况中以SP录制模式在[INDEX 设定] 设定为 [关] 时测量的所有时间:
 - 对于 HDR-SR5E:
 - 上: 液晶屏背光开着时。
 - 下: 液晶屏背光关闭时。
 - 对于 HDR-SR7E/SR8E:
 - 上: 液晶屏背光开着时。
 - 中: 液晶屏背光关闭时。
 - 下: 当 LCD 面板关闭而以取景器录制时。

播放时间

使用完全充电电池组的有效近似时间（分钟）。

“HD”表示高清晰图像质量，“SD”表示标准图像质量。

HDR-SR5E:



电池组	LCD 面板打开 *	
图像质量	HD	SD
NP-FH50	115	125
NP-FH60 (附送)	150	165
NP-FH70	245	270
NP-FH100	555	600

HDR-SR7E/SR8E:

电池组	LCD 面板打开 *		LCD 面板关闭	
	HD	SD	HD	SD
NP-FH50	105	120	115	130
NP-FH60 (附送)	140	160	150	170
NP-FH70	230	255	245	280
NP-FH100	515	580	555	625

* 液晶屏背光开着时。

关于电池组

- 给电池组充电之前，将 POWER 开关滑至 OFF (CHG) 并关闭  (动画) 指示灯 /  (静像) 指示灯。
- 在下列情况下， /CHG (充电) 指示灯在充电过程中会闪烁，或者无法正确显示 Battery Info (第 16 页):
 - 未正确安装电池组。
 - 电池组损坏。
 - 电池组电量耗尽 (仅对于电池信息)。
- 只要交流适配器连接在摄像机的 DC IN 插孔或 Handycam Station 中，即使电源线未与墙壁插座相连接，也不会从电池供电。
- 接上选购的摄像灯时，建议使用 NP-FH70 或 NP-FH100 电池组。
- 不建议在摄像机上使用 NP-FH30，因其只能提供短时间的录制和播放。

关于充电 / 录制 / 播放时间

- 在 25 °C (建议 10 °C 至 30 °C) 下使用摄像机时测量的时间。
- 当在低温下使用摄像机时，录制和播放时间将缩短。
- 视您使用摄像机的条件而定，录制和播放时间将缩短。

关于交流适配器

- 使用交流适配器时，请使用附近的墙壁插座。在使用摄像机时如果发生故障，请立即断开交流适配器与墙壁插座的连接。
- 切勿在狭小的空间内使用交流适配器，例如在墙壁和家具之间。
- 切勿让金属物使交流适配器的 DC 插头或电池端子短路。否则可能导致故障。
- 当摄像机通过交流适配器与墙壁插座连接时，即使关闭摄像机，交流电源仍然向它供电。

步骤 3：打开电源，设定日期和时间

第一次使用本摄像机时请设定日期和时间。如果您未设定日期和时间，则每次打开摄像机或改变 POWER 开关位置时都将出现 [日期和时钟设定] 画面。

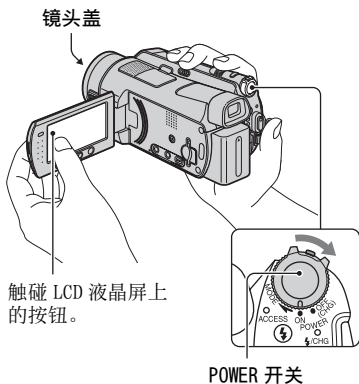

- 1 按住绿色按钮，按箭头方向反复滑动 POWER 开关直至相应的指示灯亮起。

(动画)：录制动画

(静像)：录制静像

出现 [日期和时钟设定] 画面。



- 2 用 ▲/▼ 选择想要的地理区域，然后触碰 [下一步]。

- 3 设定 [夏令时]，然后触碰 [下一步]。

- 4 用 ▲/▼ 设定 [年] (年份)。



- 5 用 ◀/▶ 选择 [月]，然后用 ▲/▼ 设定月份。

- 6 以相同的方式设定 [日] (日期)、小时和分钟，然后触碰 [下一步]。

- 7 确保已正确设定时钟，然后触碰 [OK]。

时钟开始走时。

您最多可以设定至 2037 年。

关闭电源

将 POWER 开关滑至 OFF (CHG)。

复位日期和时间

触碰 (HOME) → (设定) → [时钟 /] 语言设定] → [日期和时钟设定]，设定日期和时间。

注意

- 如果约 3 个月未使用摄像机，则内置充电电池会放电，日期和时间设定可能会从内存中被清除。在此情况下，请对内置充电电池进行充电，然后重新设定日期和时间（第 97 页）。
- 摄像机电源打开后，需要花上几秒钟的时间才可以进行拍摄。在此期间无法操作摄像机。
- 电源开启时，镜头盖将自动打开。当选择了播放画面或电源关闭时，镜头盖将关闭。





步骤 4：录制前调整设置

- 购买时的设置为：如果摄像机无任何操作约 5 分钟，电源将自动关闭以节约电池电量（[自动关机]，第 72 页）。

💡 提示

- 录制过程中不出现日期和时间，但会被自动录制在硬盘上，并且可以在播放时显示（[数据代码]请参阅第 67 页）。
- 关于“全球时差”的详细说明，请参阅第 91 页。
- 如果触摸屏上的按钮不能正确工作，则调节触摸屏（校准）（第 97 页）。

更改语言设定

您可以更改画面语言显示，以指定的语言显示信息。若要选择屏幕语言，请触碰  (HOME) →  (设定) → [时钟 /  语言设定] → [ 语言设定]（第 71 页）。

调节 LCD 面板

将 LCD 面板与摄像机呈 90 度打开（①），然后将其旋转到录制或播放的最佳角度（②）。

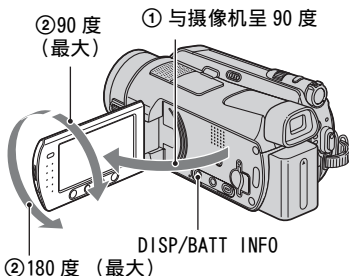

关闭液晶屏背光，使电池的使用时间更长



按住 DISP/BATT INFO 数秒钟，直至  出现。

当您在非常明亮的条件下或您想要节约电池电量时，此项设定非常实用。录制的图像不会受到此项设定的影响。若要打开液晶屏背光，则按住 DISP/BATT INFO 数秒钟，直至  消失。

⚠ 注意

- 打开或调节 LCD 面板时切勿意外按到 LCD 液晶屏下方的按钮。

💡 提示

- 如果将 LCD 面板打开至与摄像机呈 90 度，然后将其朝着镜头旋转 180 度，则可将 LCD 面板以 LCD 液晶屏朝外的方式合拢。此项操作很适合播放操作。
- 触碰  (HOME) →  (设定) → [声音 / 显示设定] → [液晶屏亮度]（第 69 页），然后调节 LCD 液晶屏的亮度。
- 每次按 DISP/BATT INFO 时，将显示或者隐藏信息（显示 ↔ 不显示）。

调节取景器 (HDR-SR7E/SR8E)

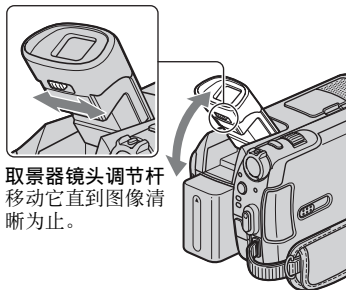

当 LCD 面板关闭以减少电量消耗或者当 LCD 液晶屏上的图像显示不佳时，您可以用取景器观看图像。

取景器



取景器镜头调节杆
移动它直到图像清晰为止。

提示

- 您可以触碰  (HOME) →  (设定) → [声音 / 显示设定] → [取景器背景亮度] (第 69 页) 调节取景器背光的亮度。

收紧握带

收紧握带并正确握持摄像机。

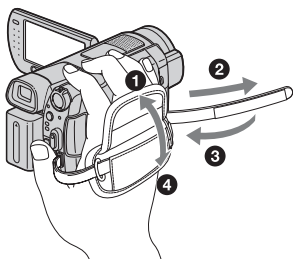



轻松录制和播放 (Easy Handycam 操作)

Easy Handycam 操作几乎可自动完成所有设定, 这样您不需要进行任何详细设定即可开始执行录制或者播放操作。还可放大屏幕字体, 以便观看。

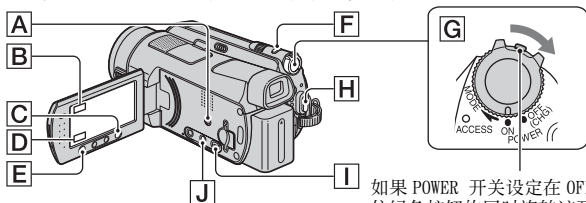

如果 POWER 开关设定在 OFF (CHG), 按住绿色按钮的同时旋转该开关。

录制动画

1 按箭头方向滑动POWER开关 **G**, 直到 (动画) 指示灯亮起。

2 按 EASY **A**。

→ EASY 在 LCD 液晶屏上出现。

3 按 START/STOP **H** (或 **E**) 开始录制。*

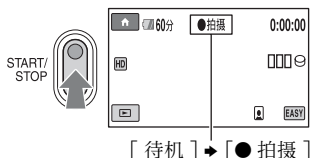

若要停止录制, 请再按一次START/STOP。

录制静像

默认设定下静像录制在硬盘中。可将静像的录制介质改为“Memory Stick Duo” (第 30 页)。

1 按箭头方向滑动POWER开关 **G**, 直到 (静像) 指示灯亮起。

2 按 EASY **A**。

→ EASY 在 LCD 液晶屏上出现。

3 轻按 PHOTO **F** 调节焦距 **A** (发出咔嚓声), 然后完全按下 **B** (发出快门咔嚓声)**。

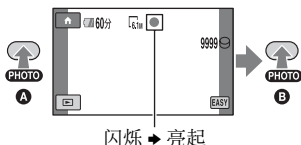



* 录制模式固定为 SP (第 61 页)。

** [图像质量] 的设定固定为 [精细] (第 65 页)。

播放录制的动画 / 静像

1 滑动 POWER 开关  打开摄像机电源。

2 按  (观看图像)  (或 )。

VISUAL INDEX 画面出现在 LCD 液晶屏上 (显示缩略图可能需要一些时间)。







① : 显示 HD (高清晰) 图像质量的动画。*

② : 显示硬盘上的静像。





③ : 显示 “Memory Stick Duo” 上的静像。

* SD (标准清晰) 图像质量的动画则出现 。

从 INDEX 播放

按  (电影滚动索引)  , 或者触碰  (HOME) →  (观看图像) → [ INDEX]。

提示

- 您可以触碰  (HOME) →  (设定) → [观看图像设定] → [ /  INDEX 设定] 改变图像质量。

3 开始播放。

动画：

触碰 **HDI** 或 **HSDI** 选项卡和需要播放的动画。

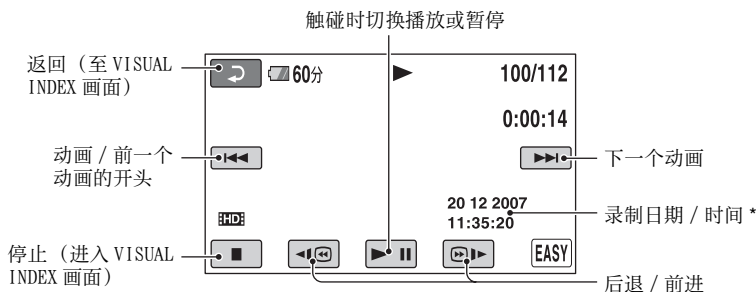

* [数据代码] 的设定固定为 [日期 / 时间] (第 67 页)。

提示

- 当从所选的动画播放到最后一个动画时，屏幕返回 VISUAL INDEX 画面。
- 在暂停过程中可通过触碰 **◀|Ⓞ|▶** / **Ⓞ|▶** 降低播放速度。
- 您可以触碰 **↑** (HOME) → **⚙️** (设定) → [声音设定] → [音量] 调节音量，然后触碰 **◀** / **▶**。

静像：

触碰 **📷** 或 **📺** 选项卡，然后选择需要的静像。

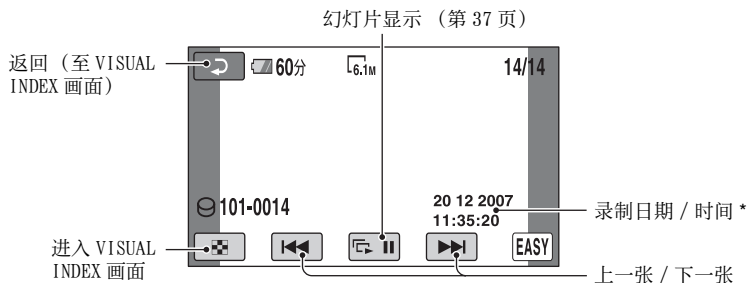

* [数据代码] 的设定固定为 [日期 / 时间] (第 67 页)。

取消 Easy Handycam 操作

再次按 EASY [A]。LCD 液晶屏中的 EASY 消失。

Easy Handycam 操作过程中的菜单设定

按  (HOME) [C] (或 [B]) 显示设定更改中可用的菜单项目 (第 11, 59 页)。

注意

- 大多数菜单项目将自动返回默认设定。某些菜单项目的设定不变。详见第 81 页。
- 无法使用  (OPTION) 菜单。
- 如果希望在图像中添加效果或者更改设定, 请取消 Easy Handycam 操作。

Easy Handycam 操作过程中的无效按钮

在 Easy Handycam 操作过程中无法使用某些按钮 / 功能, 因为它们被自动设定 (第 81 页)。如果您设定了无效操作, 可能会出现 [在进行 Easy Handycam 操作时无效]。

录制

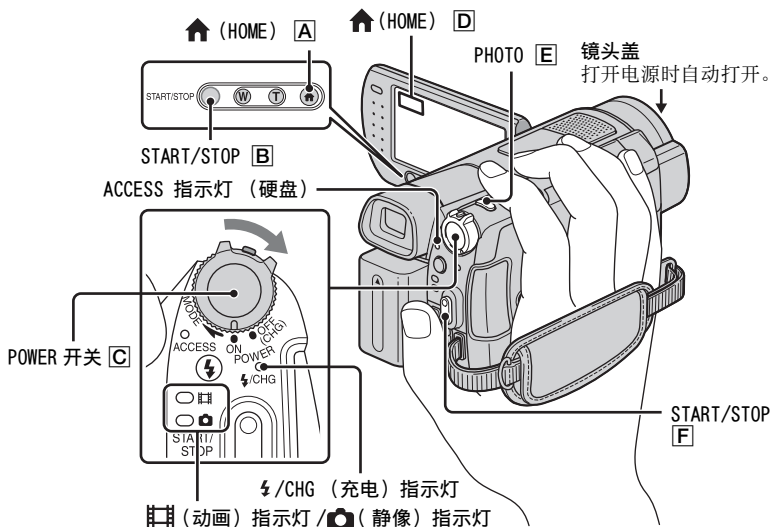

⚠ 注意

- 如果录制结束后 ACCESS 指示灯仍点亮，则表明仍在硬盘或者“Memory Stick Duo”上写入数据。切勿使摄像机受到冲击或振动，也不可取出电池或断开交流适配器的连接。
- 连续可录制时间最长达大约为 13 个小时。
- 在动画文件容量超过 2 GB 时，将自动创建一个动画文件。

💡 提示

- 您可以触碰 **HOME (HOME)** → **📷** (管理 HDD/存储器) → **[📷 信息]** 查看可用的磁盘空间 (第 56 页)。

录制动画



可在摄像机的硬盘上录制动画。关于录制时间，请参阅第 10 页。

1 按箭头方向滑动 POWER 开关 [C]，让 (动画) 指示灯亮起。

2 按 START/STOP [B] (或 [F])。

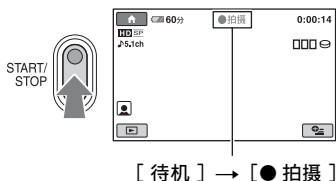

若要停止录制，请再按一次 START/STOP [B] (或 [F])。

录制静像



默认设定下静像录制在硬盘中。若要在“Memory Stick Duo”上录制静像，更改录制介质 (第 30 页)。关于可录制静像的数量，请参阅第 65 页。

1 滑动 POWER 开关 [C] 直至 (静像) 指示灯亮起。

2 轻按 PHOTO [E] 调节焦距 [A] (发出哔哔声)，然后完全按下 [B] (发出快门咔嚓声)。

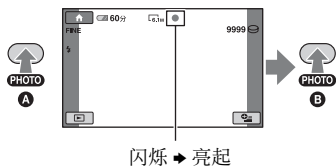

/ 旁边出现 。 消失时，图像已被记录。

注意

- 您无法在“Memory Stick Duo”上录制动画。

提示

- 如果 [INDEX 设定] 设定为 [开] (默认设定)，录制动画时将出现 (第 64 页)。
- 您可以触碰 (HOME) [D] (或 [A]) → (拍摄) → [动画] 或 [照片] 切换拍摄模式。
- 有关在录制动画时记录高质量静像，请参阅第 29 页。
- 有关更改静像的录制介质，请参阅第 30 页。

变焦

您可以用电动变焦杆或 LCD 液晶屏下方的变焦按钮将图像放大到原尺寸的 10 倍。

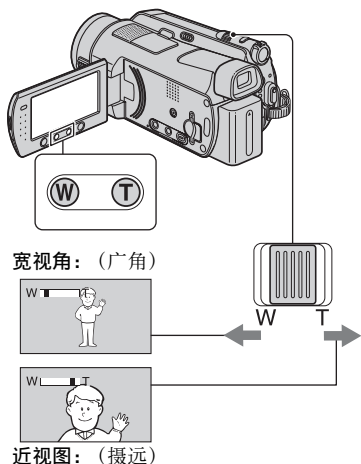

轻轻移动电动变焦杆可进行慢速变焦。
较大幅度移动可进行快速变焦。

⚠ 注意

- 必须将手指一直放在电动变焦杆上。如果手指离开电动变焦杆，则电动变焦杆的操作声音也可能被录制。
- 无法用 LCD 液晶屏下方的变焦按钮改变变焦速度。
- 若要进行清晰对焦，在广角情况下摄像机和对象之间的最短距离约为 1 cm，在摄远情况下约为 80 cm。

💡 提示

- 如果您想在录制动画时变焦为 10 倍以上，您可以设定 [数码变焦] (第 62 页)。

录制更具现场效果的声音 (5.1 声道环绕录制)

可以用内置麦克风录制 Dolby Digital 5.1ch 环绕声。您可以在支持 5.1 声道环绕声的设备上播放动画时欣赏真实的声音。

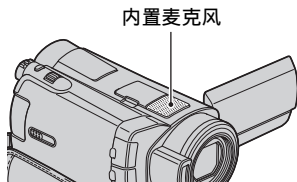

Dolby Digital 5.1 Creator, 5.1 声道环绕声 (术语 (第 106 页))

⚠ 注意

- 5.1 声道声音在此摄像机上播放时转换为 2 声道。
- 若要欣赏与 HD (高清晰) 图像质量一起录制的 5.1 声道环绕声，您需要与 5.1 声道环绕兼容的 AVCHD 格式的设备。
- 您可以用附送软件在电脑上制作包含用本摄像机录制的动画的光碟。如果您在 5.1 声道环绕系统中播放光碟，您可以欣赏真实的声音。
- 在 5.1 声道录制 / 播放过程中，屏幕上显示 **Ⓜ5.1ch**。

使用闪光灯

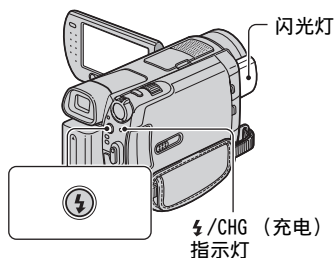

反复按 (闪光灯) 选择适当的设定。

无指示 (自动闪光): 在环境光线不足时自动闪光。



(强制闪光): 无论周围光线如何, 始终使用闪光灯。



(无闪光): 录制时不使用闪光灯。

⚠ 注意

- 使用内置闪光灯时建议与拍摄对象的距离为 0.3 到 2.5m 左右。
- 使用闪光灯前请清除闪光灯表面的灰尘。如果加热变色或灰尘蒙住闪光灯, 则可能削弱闪光效果。
- 闪光灯充电过程中 /CHG (充电) 指示灯闪烁, 电池充电结束时将保持亮起。
- 如果在明亮的场所使用闪光灯, 如拍摄背光对象时, 闪光灯可能无效。
- 当摄像机连接了转换镜头 (选购) 或滤镜 (选购) 时, 闪光灯不闪光。

💡 提示

- 可通过设定 [闪光度] (第 63 页) 更改闪光亮度, 或设定 [防红眼] (第 63 页) 以防止产生红眼现象。

动画录制过程中记录高质量静像 (Dual Rec)

在将动画录制到硬盘的过程中, 可以记录高质量的静像。

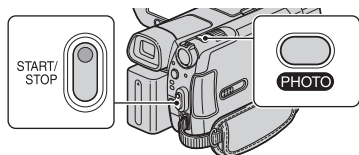

- ① 滑动 POWER 开关直至 (动画) 指示灯亮起, 然后按 START/STOP 开始录制动画。
- ② 将 PHOTO 完全按下。开始录制后和结束前, 可从动画中最多选择 3 幅静像。

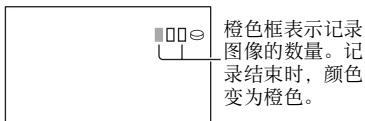

- ③ 按 START/STOP 停止动画录制。保存的静像逐个显示, 图像被保存。 消失时, 图像已被记录。

⚠ 注意

- 在 “Memory Stick Duo” 上记录静像时, 完成动画录制和静像保存在卡中以前不要退出 “Memory Stick Duo”。
- 在 Dual Rec 过程中无法使用闪光灯。

💡 提示

- 当 POWER 开关设定为 (动画) 时, 静像的尺寸变为:
 - 2.3M (16:9 宽荧幕) 或 1.7M (4:3) (HDR-SR5E)
 - 4.6M (16:9 宽荧幕) 或 3.4M (4:3) (HDR-SR7E/SR8E)
- 可以用与打开 (静像) 指示灯时相同的方法, 在录制待机过程中录制静像。也可使用闪光灯录制。



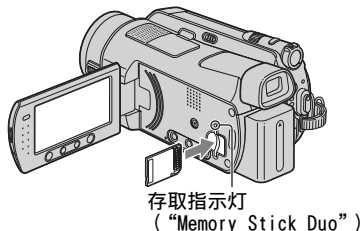

在“Memory Stick Duo”上录制静像

可将静像的录制介质改为“Memory Stick Duo”。在默认设定下，静像录制在摄像机的硬盘上。您只能使用带有 **MEMORY STICK DUO** 或 **MEMORY STICK PRO DUO** 标志的“Memory Stick Duo”（第 93 页）。



打开 LCD 面板。将“Memory Stick Duo”沿着正确方向插入 Memory Stick Duo 插槽，直至听到咔嚓声。

更改静像的录制介质

- ① 在录制画面上，触碰  (OPTION) →  选项卡 → [静像媒体]。
- ② 选择要保存静像的介质，然后触碰  [OK]。摄像机将返回录制待机模式。如果选择 [MEMORY STICK]，则屏幕上出现 。

退出“Memory Stick Duo”

打开 LCD 面板，然后轻推一下“Memory Stick Duo”。

⚠ 注意

- 当 ACCESS 指示灯亮起或闪烁时，表示您的摄像机正在读取 / 写入数据。切勿摇动或敲打摄像机、关闭电源、退出“Memory Stick Duo”或取出电池组。否则，可能损坏图像数据。
- 如果以错误的方向将“Memory Stick Duo”插入插槽，则可能损坏“Memory Stick Duo”、Memory Stick Duo 插槽或图像数据。

💡 提示

- 可录制图像的数量视图像质量或图像尺寸而变化。详见第 65 页。

在黑暗场所录制 (NightShot)

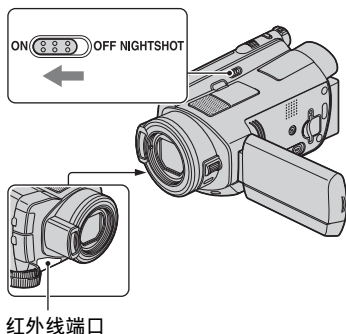

将 NIGHTSHOT 开关设定至 ON (出现 )。

⚠ 注意

- NightShot 和 Super NightShot 功能使用红外线。因此，切勿让手指或其它物体遮住红外线端口。
- 取下转换镜头（选购）。
- 当自动对焦困难时，请手动调节对焦（[对焦]，第 75 页）。
- 切勿在明亮的地方使用 NightShot 和 Super NightShot 功能。否则可能导致故障。

💡 提示

- 若要录制更亮的图像，请使用 Super NightShot 功能（第 78 页）。若要录制更接近原始色彩的图像，请使用 Color Slow Shutter 功能（第 78 页）。

调节背光对象的曝光

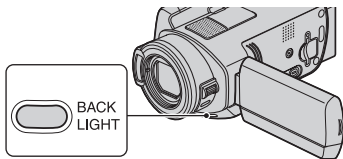

若要调节背光对象的曝光，则按 BACK LIGHT 显示 。若要取消背光功能，则再次按 BACK LIGHT。

以镜像模式录制

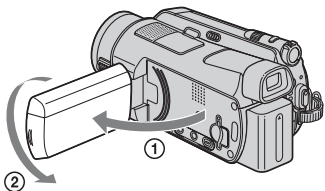

将 LCD 面板与摄像机呈 90 度打开 (①)，然后将其朝镜头旋转 180 度 (②)。

提示

- LCD 液晶屏上出现对象的镜像，但在录制时图像是正常的。

将快速动作录制成慢动作 (平稳缓慢拍摄)

在通常的拍摄条件下无法捕捉到的快速移动的对象和动作，可以平稳移动的慢动作拍摄约 3 秒钟。

这对拍摄高尔夫或网球挥击等快速动作很有用。

- ① 滑动 POWER 开关打开摄像机电源。
- ② 触碰 (HOME) → (拍摄) → [平稳缓慢拍摄]。

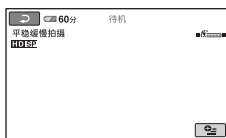

- ③ 按 START/STOP。
3 秒钟动画 (近似) 被录制成 12 秒钟的慢动作动画。
录制结束时，[录制中...] 会消失。

触碰 可取消平稳缓慢拍摄。

改变设定

触碰 (OPTION) → 选项卡，然后选择希望更改的设定。

- [定时]
按 START/STOP 之后选择录制开始位置。默认设定为 [3 秒后]。



[3 秒后]



[3 秒前]



- [录制声音]
选择 [开] () 将对话等声音加入慢动作图片 (默认设定为 [关])。摄像机在步骤 ③ 中显示 [录制中...] 时大约记录 12 秒的声音。

注意

- 当拍摄 3 秒钟动画 (近似) 时，无法录音。
- [平稳缓慢拍摄] 的图像质量不如正常录制的图像质量。

用 CAM CTRL 拨盘手动控制图像设定 (HDR-SR7E/SR8E)

您可以将常用的一个菜单项目指定到 CAM CTRL 拨盘上。

因为对焦调整已经默认指定到 CAM CTRL 拨盘上，所以下面的操作用来说明用拨盘调节对焦。

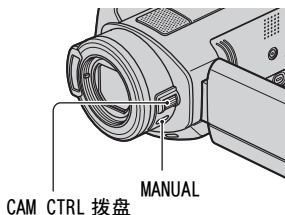

- ① 按 MANUAL 启动手动调整模式。
按 MANUAL 在自动和手动之间切换设定模式。
- ② 旋转 CAM CTRL 拨盘调节对焦。

可以指定到 CAM CTRL 拨盘的项目

- [对焦] (第 75 页)
- [曝光] (第 76 页)
- [自动曝光转换] (第 61 页)
- [WB 转换] (第 62 页)

将菜单项目指定到 CAM CTRL 拨盘

- ① 按住 MANUAL 数秒钟。
出现 [拨盘设定] 画面。

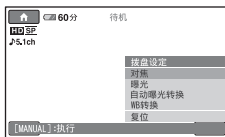



- ② 旋转 CAM CTRL 拨盘，选择要指定的项目。
- ③ 按 MANUAL。

注意

- 即使您改变 CAM CTRL 拨盘的指定项目，手动设定也会保留。不过，如果您在手动设定 [自动曝光转换] 之后设定 [曝光]，则 [曝光] 将优先于 [自动曝光转换]。
- 如果您在步骤 ② 中选择 [复位]，手动调节的所有项目均将复位至默认设定。

提示

- 可以指定到 CAM CTRL 拨盘的项目的功能与菜单操作的项目功能相同。
- 您也可以触碰  (HOME) →  (设定) → [摄像机动画设定] / [摄像机照片设定] → [拨盘设定] (第 64 页) 将菜单项目指定到 CAM CTRL 拨盘。

播放

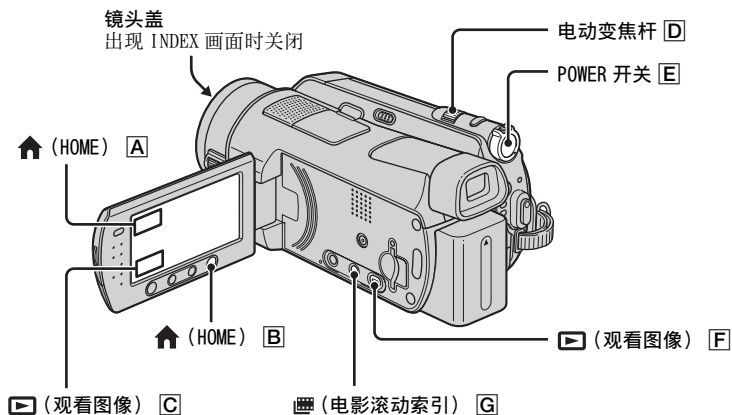

1 滑动 POWER 开关 [E] 开启摄像机。

2 显示所要的 INDEX 画面。

从 VISUAL INDEX 播放

按 (观看图像) [F] (或 [C])。

VISUAL INDEX 画面出现在 LCD 液晶屏上 (显示缩略图可能需要一些时间)。

出现在选项卡上最后播放 / 录制的图像旁
(“Memory Stick Duo” 上录制的静像为 ▶)

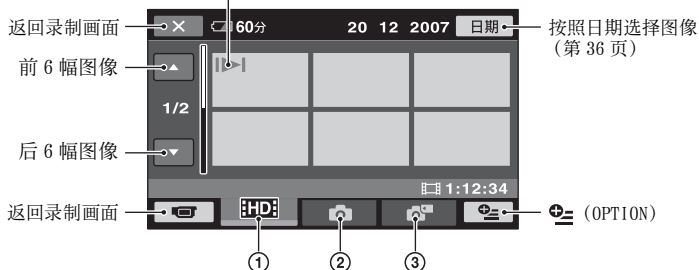

① [HD]: 显示 HD (高清晰) 图像质量的动画。*

② []: 显示硬盘上的静像。

③ : 显示“Memory Stick Duo”上的静像。

* SD（标准清晰）图像质量的动画则出现 。

💡 提示

- 通过在 或 的 INDEX 画面上触碰 (OPTION) → 选项卡 → [/ INDEX 设定], 您可以改变要播放的动画的图像质量。
- 通过移动电动变焦杆 , VISUAL INDEX 画面上的图像数可以改变 6 ↔ 12。若要固定此数字, 请触碰 (HOME) → (设定) → [观看图像设定] → [显示] (第 68 页)。

从电影滚动索引播放

按 (电影滚动索引) 。

[INDEX] 画面数秒钟后出现 (显示缩略图可能需要一些时间)。

动画可以按设定的时间进行分割, 每个区段的第一个场景显示在 INDEX 画面上。您可以从选择的缩略图开始播放动画。

显示上一个 / 下一个缩略图。

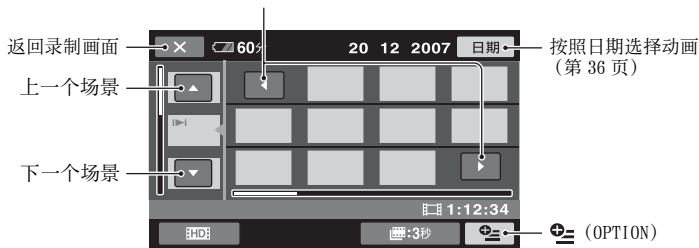

⚠ 注意

- [INDEX] 只对动画有效。

💡 提示

- 通过在 或 的 INDEX 画面上触碰 (OPTION) → [/ INDEX 设定], 您可以改变要播放的动画的图像质量。
- 触碰 (OPTION) → [间隔设定] 选择间隔。

3 开始播放。

播放动画



在 INDEX 画面上，触碰 或 选项卡播放动画。

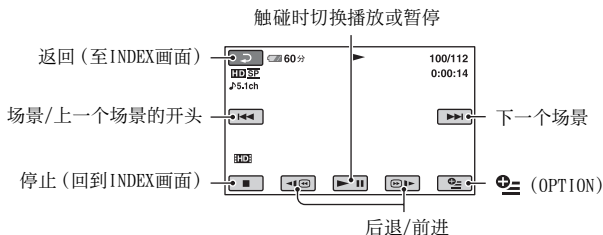

提示

- 当从所选的动画播放到最后一个动画时，屏幕返回 INDEX 画面。
- 在暂停过程中触碰 / 可慢速播放动画。
- 触碰一次 / 可使后退/快进加快5倍左右，触碰2次可使之加快10倍左右，触碰3次可使之加快30倍左右，触碰4次可使之加快60倍左右。

观看静像



在 VISUAL INDEX 画面上，触碰 或 选项卡播放静像。

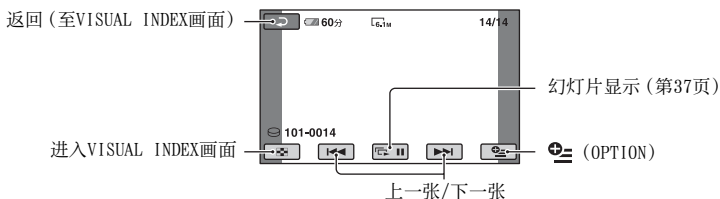

调节音量



触碰 (OPTION) → 选项卡 → [音量]，然后用 / 调节音量。

提示

- 您可以触碰 (HOME) → (观看图像) → [VISUAL INDEX]/ [INDEX] 切换播放模式。

从人脸图像播放 ([INDEX])

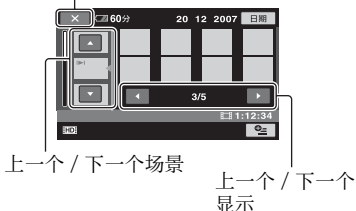

发现的人脸图像显示在索引画面上。
您可以从选择的人脸图像播放动画。

- ① 打开摄像机电源。
- ② 触碰  (HOME) →  (观看图像)
→  [INDEX]。
返回录制画面





- ③ 触碰 ▲/▼ 选择需要的场景。
- ④ 触碰 ◀/▶ 搜索需要的人脸图像，然后触碰您要播放的人脸图像。
从选择的人脸图像开始播放。

注意

- 根据录制条件，人脸可能无法识别。
示例：人物佩戴眼镜或帽子，或者未面向相机。
- 录制前将  [INDEX 设定] 设定为 [开] 从  [INDEX] 进行播放（默认设定）（第 64 页）。
如果未识别到人脸，则不会出现人脸图像。

提示

- 通过在  [INDEX] 画面上触碰  (OPTION) →  [HDMI/HSDB INDEX 设定]，您可以改变要播放的动画的图像质量。

使用 PB 变焦

可将静像放大至原始尺寸的 1.1 倍到 5 倍左右。
可以用电动变焦杆或 LCD 液晶屏下方的变焦按钮调节放大倍数。

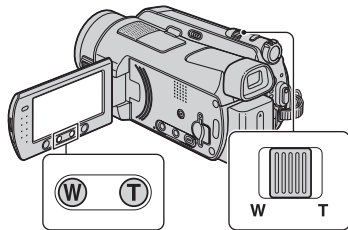



- ① 播放想要放大的静像。
- ② 用 T（摄远）将静像放大。
屏幕上出现方框。
- ③ 触碰屏幕上您想在显示框中心显示的位置。
- ④ 用 W（广角）/T（摄远）调节放大倍数。

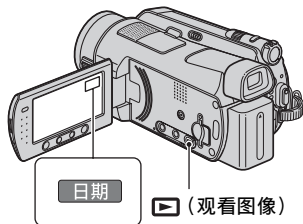

若要取消，请触碰 .

按照日期搜索所需的图像 （日期索引）

您可以按照日期高效搜索所需的图像。



- ① 滑动 POWER 开关打开摄像机电源，然后按  (观看图像)。
LCD 液晶屏上出现 VISUAL INDEX 画面。

- ② 若要搜索动画，请触碰  或  选项卡。若要搜索静像，请触碰  选项卡。
- ③ 触碰 [日期]。
屏幕上显示图像的录制日期。

返回 VISUAL INDEX 画面

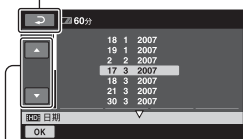

上一个 / 下一个日期



- ④ 触碰 ▲/▼ 选择所需图像的日期。
- ⑤ 在所需图像的所选日期高亮显示时触碰 。
VISUAL INDEX 画面上显示所选日期的图像。

提示

- 在 [ INDEX]/[ INDEX] 画面上，您可以按照步骤 ③ 到 ⑤ 的说明使用日期索引功能。

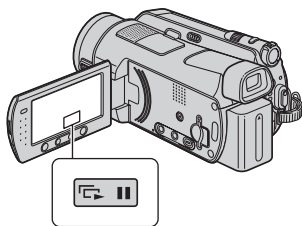
播放一连串静像（幻灯片放映）







在静像播放画面上触碰 。
从所选的图像开始进行幻灯片放映。
触碰  可停止幻灯片放映。若要重新开始，请再次触碰 。

注意

- 在幻灯片放映过程中无法操作播放缩放。

提示

- 您也可以在 VISUAL INDEX 画面上触碰  (OPTION) →  选项卡 → [幻灯片显示] 来播放幻灯片。
- 您可以选择  (OPTION) →  选项卡 → [幻灯片显示设定] 来设定连续幻灯片播放。默认设定为 [开] (连续播放)。

在电视机上播放图像

在电视机上观看图像（HD（高清晰）/SD（标准清晰））的质量和连接方法因所连电视机的类型和所用连接器而异。请使用附送的交流适配器作为电源（第15页）。

也请参照所连接的设备提供的使用手册。

注意

- 录制时，请将[X.V.COLOR]设定为[开]以便在支持x.v.Color的电视机上播放（第63页）。播放时可能需要在电视机上调整某些设定。详见电视机的使用手册。

操作流程

按照LCD液晶屏上显示的指示[电视机连接指南]，您可以轻松地将摄像机连接到电视机。

将电视机的输入切换到所连的插孔。

请参阅电视机的使用手册。

参考[电视机连接指南]，连接摄像机和电视机。

在摄像机上进行所需的输出设定（第40页）。

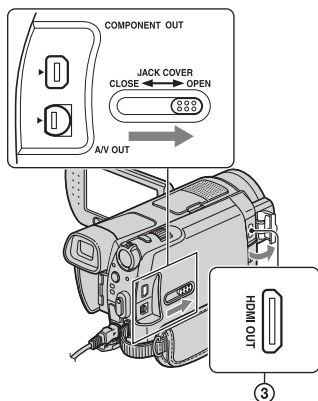
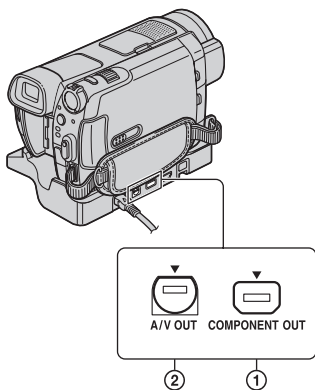

注意

- Handycam Station和摄像机都配有A/V OUT插孔和COMPONENT OUT插孔（第99、102页）。将A/V连接电缆或分量视频电缆与Handycam Station或摄像机连接。如果您同时将A/V连接电缆或分量视频电缆连接到Handycam Station和摄像机，可能会出现图像干扰。

选择最佳连接 - 电视机连接指南

本摄像机可以向您提供连接电视机的最佳方法的建议。

1 打开摄像机电源，然后按
↑ (HOME)。

2 触碰  (其它)。

3 触碰 [电视机连接指南]。

如果显示屏上没有该项目，请触碰
▲/▼ 改变页面。

4 触碰屏幕上显示的问题答案。

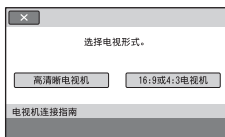

同时，您可以相应地在摄像机和电视机之间建立连接。

连接高清晰电视机

以 HD（高清晰）图像质量录制的图像会以 HD（高清晰）图像质量播放。以 SD（标准清晰）图像质量录制的图像会以 SD（标准清晰）图像质量播放。

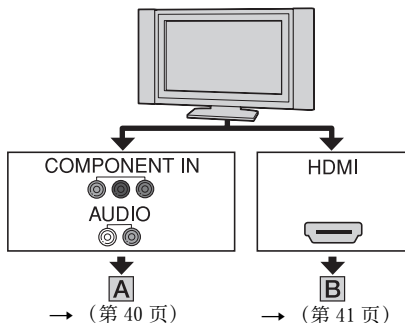

↗ : 信号流

类型	摄像机	电缆	电视机	HOME MENU 设定
----	-----	----	-----	--------------

A



分量视频电缆 (附送)

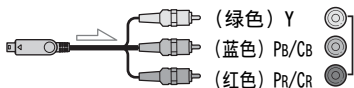

(设定) → [输出设定] → [分量] → [1080i/576i] (第 70 页)



A/V 连接电缆 (附送)

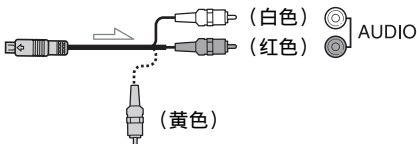

注意

- 还需要 A/V 连接电缆来输出音频信号。请将 A/V 连接电缆的白色和红色插头连接到电视机的音频输入插孔。

类型	摄像机	电缆	电视机	HOME MENU 设定
----	-----	----	-----	--------------

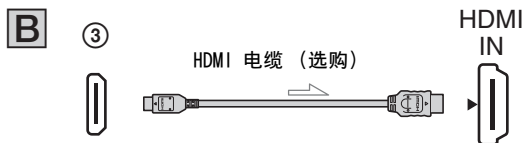

注意

- 请使用带有 HDMI 标志的 HDMI 电缆。
- 一端使用 HDMI mini 连接器（用于摄像机），另外一端适合连接电视机的连接器。
- 如果图像中录有版权保护信号，则图像不会从 HDMI OUT 插孔输出。
- 使用此连接时，有些电视机可能无法正常工作（如，没有声音或图像）。
- 切勿用 HDMI 电缆连接摄像机的 HDMI OUT 插孔和外接设备的 HDMI OUT 插孔。否则可能导致故障。

连接非高清晰 16:9（宽荧幕）或 4:3 电视机

以 HD（高清晰）质量录制的图像会转换为 SD（标准清晰）播放。以 SD（标准清晰）图像质量录制的图像会以 SD（标准清晰）图像质量播放。

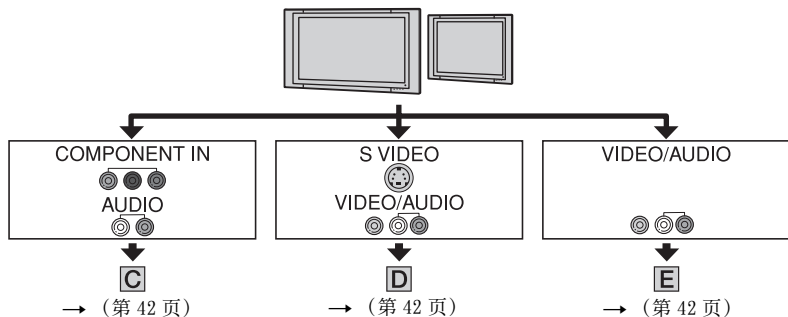

根据所连接的电视机（16:9/4:3）设定纵横比

根据电视机，将 [电视形式] 设定为 [16:9] 或 [4:3]（第 70 页）。

注意

- 当您在与 16:9 信号不兼容的 4:3 电视机上播放以 SD（标准清晰）图像质量录制的动画时，请在记录图像时在摄像机上触碰 (HOME) → (设定) → [摄像机动画设定] → [宽荧幕选择] → [4:3]（第 62 页）。

类型	摄像机	电缆	电视机	HOME MENU 设定
----	-----	----	-----	--------------

C

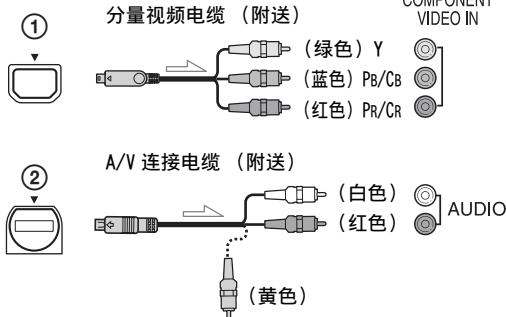

📷 (设定) → [输出设定] → [分量] → [576i] (第 70 页)

📷 (设定) → [输出设定] → [电视形式] → [16:9]/[4:3] (第 70 页)

⚠ 注意

- 还需要 A/V 连接电缆来输出音频信号。请将 A/V 连接电缆的白色和红色插头连接到电视机的音频输入插孔。

D

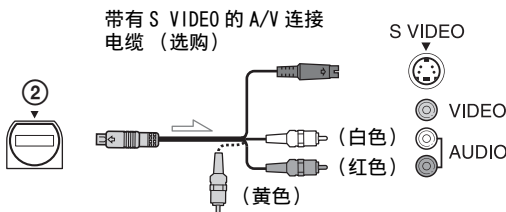

📷 (设定) → [输出设定] → [电视形式] → [16:9]/[4:3] (第 70 页)

⚠ 注意

- 当连接 S VIDEO 插头 (S VIDEO 信道) 时, 音频信号不会输出。若要输出音频信号, 请将带有 S VIDEO 电缆的 A/V 连接电缆的白色和红色插头连接到电视机的音频输入插孔。
- 与 A/V 连接电缆 (E 类型) 相比, 此连接可以提供分辨率更高的图像。

E

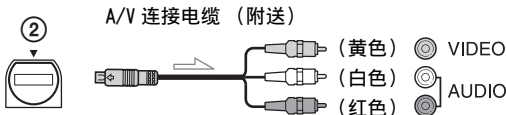

📷 (设定) → [输出设定] → [电视形式] → [16:9]/[4:3] (第 70 页)

当通过录像机连接电视机时

用 A/V 连接电缆将摄像机连接到录像机的 LINE IN 输入。将录像机的输入选择器设定为 LINE (VIDEO 1, VIDEO 2 等)。

当电视机为单声道时 (电视机只有一个音频输入插孔时)

将 A/V 连接电缆的黄色插头连接至电视机或录像机的视频输入插孔, 将白色 (左声道) 或红色 (右声道) 插头连接至电视机或录像机的音频输入插孔。

如果电视机 / 录像机带有一个 21 针适配器 (EUROCONNECTOR)

使用摄像机附送的 21 针适配器 (仅限底部表面印有 CE 标记的型号)。此适配器仅供输出。

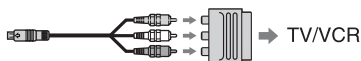

⚠ 注意

- 当 A/V 连接电缆用于输出图像时, 输出的图像为 SD (标准清晰) 图像质量。

💡 提示

- 如果用一种以上的电缆将摄像机连接到电视机以输出图像, 输出信号的优先顺序如下:
HDMI → 分量视频 → S VIDEO → 音频 / 视频。
- HDMI (高清晰多媒体接口) 是发送音频 / 视频信号的接口。HDMI OUT 插孔输出高质量的图像和数字音频。如果您以视频 -A 模式连接到 Sony 电视机, 您可以自动切换到适当的图像质量。详见电视机的使用手册。

保存图像

已录制图像保存在摄像机的内置硬盘上。由于内置硬盘容量有限，因此必须将图像数据保存在某种外部介质上，例如DVD-R或者电脑。

您可以按照下述方法保存摄像机上录制的图像。

用电脑保存图像

利用附送 CD-ROM 上的“Picture Motion Browser”，您可以保存摄像机录制的图像。根据需要，您可以将 HD（高清晰）图像质量的动画从电脑重新写入摄像机。

使用一键功能制作光碟 (One Touch Disc Burn)

您可以轻松地将摄像机录制的图像直接保存到光碟上。

将图像保存在电脑上 (Easy PC Back-up)

您可以将摄像机上录制的图像保存到电脑的硬盘上。



制作包含所选图像的光碟

您可以将复制到电脑的图像保存到光碟上。您也可以编辑这些图像。

➤ 图像可以 HD（高清晰）图像质量或 SD（标准清晰）图像质量保存。请参阅附送 CD-ROM 上保存的“Picture Motion Browser 指南”。

将摄像机连接到其他设备保存图像

复制到录像机或 DVD/HDD 设备



➤ 当用 A/V 连接电缆连接时，图像可以 SD（标准清晰）图像质量保存。请参阅“复制到录像机或 DVD/HDD 录放机”（第 52 页）。

☰ (其它) 类别

通过此类别可编辑图像、打印静像以及将摄像机连接到电脑。



☰ (其它) 类别

项目列表

删除

您可以删除硬盘或者“Memory Stick Duo”上的图像（第 45 页）。

编辑

您可以编辑硬盘或者“Memory Stick Duo”上的图像（第 45 页）。

播放列表编辑

您可以创建和编辑播放列表（第 49 页）。

打印

您可以在相连的 PictBridge 打印机上打印静像（第 53 页）。

电脑

您可以将摄像机连接到电脑。有关连接电脑，请参阅“操作指南”。

电视机连接指南

本摄像机可以帮助您选择适合所用设备的连接（第 38 页）。

删除影像

您可以用摄像机删除录制在硬盘或者“Memory Stick Duo”上的图像。

⚠ 注意

- 图像一旦删除将无法恢复。

💡 提示

- 您最多可以一次选择 100 幅图像。
- 您可以选择 (OPTION) → 选项卡 → [删除] 在播放画面上删除图像。

删除硬盘上的图像

您可以通过删除摄像机上的图像数据来释放硬盘空间。

您可以用 [信息] 检查摄像机上可用的硬盘空间（第 56 页）。

⚠ 注意

- 重要数据应保存在外部介质上（第 44 页）。
- 切勿用电脑删除摄像机硬盘上的文件。

1 触碰 (HOME) → (其它) → [删除]。

2 触碰 [删除]。

3 触碰 [删除] 或 [删除] 删除动画，或者触碰 [删除] 删除静像。

4 触碰想要删除的图像。



所选的图像标有✓。
按住LCD液晶屏上的图像不放确认该图像。
触碰 [返回] 返回前一个画面。

5 触碰 [OK] → [是] → [OK]。

一次删除（每个选项卡上）类型相同的所有图像

在步骤 3 中，触碰 [HDD全部删除] / [HSD全部删除] / [SD全部删除] → [是] → [是] → [OK]。

一次删除同一天录制的所有动画或者静像

- 1 触碰 [HOME] → [其它] → [删除] → [删除]。
- 2 触碰您要删除图像的方式 ([HDD按日期删除] / [HSD按日期删除] / [SD按日期删除])。



上一个 / 下一个日期

- 3 触碰 ▲ / ▼ 选择所需图像的录制日期。

- 4 在选定的录制日期高亮显示时触碰 [OK]。
画面上显示录制于选定日期的图像。触碰 LCD 液晶屏上的图像确认该图像。触碰 [返回] 返回前一个画面。
- 5 触碰 [OK] → [是] → [OK]。

注意

- 删除图像过程中切勿从摄像机上取下电池组或交流适配器。否则可能会损坏硬盘。
- 如果播放列表（第 49 页）中包含删除的动画，则此动画也会从播放列表中删除。

提示

- 若要删除硬盘上录制的所有图像并恢复硬盘上所有的可录制空间，请格式化硬盘（第 55 页）。

删除“Memory Stick Duo”中的静像

若要删除“Memory Stick Duo”上的图像，在操作之前将其插入摄像机。

- 1 触碰 [HOME] → [其它] → [删除]。

- 2 触碰 [删除]。

- 3 触碰 [删除]。

4 触碰想要删除的静像。



选定的静像标有✓。
按住LCD液晶屏上的静像不放确认该静像。
触碰 [返回] 返回前一个画面。

5 触碰 **OK** → [是] → **OK**。

删除“Memory Stick Duo”上的全部静像

在步骤 3 中，触碰 [**全部删除**] → [是] → [是] → **OK**。

注意

- 在下列情况下无法删除静像：
 - “Memory Stick Duo”有写保护（第 93 页）。
 - 静像被其它设备设定了写保护。

提示

- 若要删除录制在“Memory Stick Duo”上的全部图像，应格式化“Memory Stick Duo”（第 56 页）。

分割动画

您可以在摄像机的硬盘上分割动画。

注意

- 在 Easy Handycam 操作过程中，无法分割动画。取消 Easy Handycam 操作（第 25 页）。

1 触碰 **HOME** → **其它** → [编辑]。

2 触碰 [分割] → [**分割**]/[**分割**]。

3 触碰想要分割的动画。

选择的动画开始播放。

4 在想要将动画分割成多个场景的位置触碰 **暂停**。

动画暂停。

用 **暂停** 选择分割位置后，更为精确地调整分割位置。

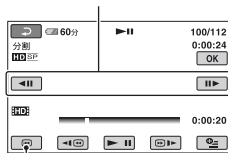

返回所选动画的开头。

按 **播放/暂停** 可切换播放和暂停。

5 触碰 **OK** → [是] → **OK**。

注意



- 动画一旦分割将无法恢复。
- 分割动画过程中切勿从摄像机上取下电池组或交流适配器。否则可能会损坏硬盘。
- 如果分割的原始动画包括在播放列表中，则播放列表中的动画也将被分割。



复制静像



- 触碰  的位置和实际的分割位置可能存在微小的差别，因为摄像机基于约半秒的增量选择分割位置。
- 如果播放列表中的动画数量超过最大值，播放列表中添加的动画可能不会分割。此时，请从播放列表中删除动画，然后再进行分割。

您可以从硬盘将静像复制到“Memory Stick Duo”。
在操作之前将“Memory Stick Duo”插入摄像机。

提示



- 您最多可以一次选择 100 幅静像。
- 您可以触碰  (OPTION) →  选项卡 → [复制] →  来复制静像播放画面上的静像。

1 触碰  (HOME) →  (其它)
→ [编辑] → [复制]。

2 触碰 [ →  复制]。

3 触碰想要复制的静像。



选定的静像标有 。
按住LCD液晶屏上的图像不放确认该图像。
触碰  返回前一个画面。

4 触碰  → [是]。
复制开始。

5 出现 [完成。] 时，触碰 。

创建播放列表

一次复制同一天录制的所有静像

- ① 触碰 **↑** (HOME) → **☰** (其它) → [编辑] → [复制]。
- ② 触碰 **☺** → **☑** [按日期复制]。屏幕上显示静像的录制日期。



上一个 / 下一个日期

- ③ 触碰 **▲**/**▼** 选择所需静像的录制日期。
- ④ 在选定的录制日期高亮显示时触碰 **OK**。
画面上显示录制于选定日期的静像。触碰 **☑** 返回前一个画面。
- ⑤ 触碰 **OK** → [是] → **OK**。

注意

- 使用交流适配器作为电源，以防止摄像机在复制过程中电量耗尽。
- 复制过程中切勿使摄像机受到冲击或振动，也不可断开交流适配器的连接。
- 如果有许多静像需要复制，可能需要一段时间。
- 无法将“Memory Stick Duo”上的静像复制到硬盘。

提示

- 您也可以触碰 **OPTION** → **☑** 选项卡 → **☑** [按日期复制] 在 VISUAL INDEX 画面上一次复制同一天录制的所有静像。

播放列表是显示已选择动画的缩略图的列表。即使编辑或删除播放列表中的场景，原始场景也不会改变。

注意

- 在 Easy Handycam 操作过程中，无法在播放列表中添加动画或者编辑播放列表。取消 Easy Handycam 操作。
- HD (高清晰) 图像质量和 SD (标准清晰) 图像质量的图像会添加到单独的播放列表。

提示

- 通过此摄像机录制在硬盘上的图像称为“原始数据”。

1 触碰 **↑** (HOME) → **☰** (其它) → [播放列表编辑]。

2 触碰 **[HDD 添加]** 或 **[SD 添加]**。

3 触碰想要添加到播放列表中的图像。



所选的图像标有 **✓**。
按住 LCD 液晶屏上的图像不放确认该图像。
触碰 **☑** 返回前一个画面。

4 触碰 **OK** → [是] → **OK**。

一次添加同一天录制的所有动画

- ① 触碰 (HOME) → (其它) → [播放列表编辑]。
- ② 触碰 [按日期添加] 或 [按日期添加]。
屏幕上显示动画的录制日期。



上一个 / 下一个日期

- ③ 触碰 / 选择所需动画的录制日期。
- ④ 在选定的录制日期高亮显示时触碰 。
画面上显示录制于选定日期的动画。触碰 LCD 液晶屏上的图像确认该动画。触碰 返回前一个画面。
- ⑤ 触碰 → [是] → 。

注意

- 编辑播放列表过程中切勿从摄像机上取下电池组或交流适配器。否则可能会损坏硬盘。
- 无法在播放列表中添加静像。

提示

- 您最多可以向播放列表中添加 999 个 HD (高清晰) 图像质量的场景或者 99 个 SD (标准清晰) 图像质量的动画。
- 您可以触碰 (OPTION) → 选项卡 → [添加] / [添加] / [按日期添加] / [按日期添加] 来添加播放画面上的动画。
- 您可以附送的软件将播放列表按照原样复制到光碟。

播放播放列表

- 1 触碰 (HOME) → (观看图像) → [播放列表]。
出现播放列表画面。



- 2 触碰想要作为播放起点的图像。

播放列表从所选的图像开始播放至结束，然后屏幕返回至播放列表画面。

提示

- 您可以触碰 (OPTION) → 选项卡 → [/ INDEX 设定] 改变要播放的动画的图像质量。

从播放列表中清除不需要的图像

- ① 触碰 (HOME) → (其它) → [播放列表编辑]。
- ② 触碰 [清除] 或 [清除]。
若要从播放列表中删除所有图像，请触碰 [全部清除] / [全部清除] → [是] → [是] → 。
- ③ 选择想从列表中删除的场景。



选定的场景标有 。

按住 LCD 液晶屏上的图像不放确认该图像。

触碰 返回前一个画面。

- ④ 触碰 → [是] → 。

💡 提示

- 即使从播放列表中清除场景，原始场景也不会改变。

改变播放列表中的顺序

- ① 触碰 (HOME) → (其它) → [播放列表编辑]。
- ② 触碰 [移动] 或 [移动]。
- ③ 选择想要移动的图像。



选定的场景标有✓。

按住 LCD 液晶屏上的图像不放确认该图像。

触碰 返回前一个画面。

- ④ 触碰 。
- ⑤ 用 / 选择目的地。

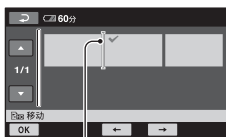

目的地条

- ⑥ 触碰 → [是] → .

💡 提示

- 当选择多个图像时，这些图像按在播放列表中出现的顺序移动。

复制到录像机或 DVD/HDD 录放机

您可以将摄像机上播放的图像复制到其它录制设备，例如录像机或 DVD/HDD 录放机。按以下任一方式连接设备。

用附送的交流适配器将摄像机连接至墙壁插座进行此项操作（第 15 页）。也请参照所连接的设备提供的使用手册。

注意

- 以 HD（高清晰）图像质量录制的动画将以 SD（标准清晰）图像质量复制。
- 若要复制以 HD（高清晰）图像质量录制的动画，请在电脑中安装应用软件（附送），并将图像复制到电脑中的光碟上。
- 由于复制是通过模拟数据传输执行的，因此图像质量可能会下降。

A/V OUT 插孔

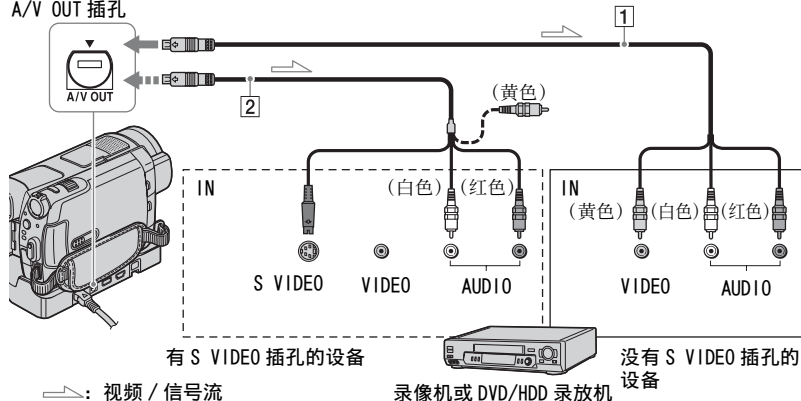

1 A/V 连接电缆（附送）

Handycam Station 和摄像机均配有 A/V OUT 插孔（第 99、102 页）。根据您的设置，将 A/V 连接电缆与 Handycam Station 或摄像机连接。

2 带有 S VIDEO 的 A/V 连接电缆（选购）

当通过 S VIDEO 插孔连接到其它设备时，通过使用带有 S VIDEO 电缆的 A/V 连接电缆（选购），可以产生比 A/V 连接电缆更高的图像质量。连接带有 S VIDEO 电缆的 A/V 连接电缆（选购）的白色和红色插头（左 / 右音频）和 S VIDEO 插头（S VIDEO 信道）。不需要使用黄色插头连接。只有 S VIDEO 连接不会输出音频。

注意

- 您无法复制到用 HDMI 电缆连接的录制设备。
- 若要隐藏所连显示器屏幕上的屏幕指示（例如计数器），请在 HOME MENU 中触碰 (HOME) → (设置) → [输出设定] → [显示输出] → [LCD 液晶屏]（默认设定）（第 70 页）。
- 若要录制日期 / 时间及摄像机设定数据，可将这些数据显示在屏幕上（第 67 页）。
- 当将摄像机连接至单声道设备时，将 A/V 连接电缆的黄色插头连接至设备的视频输入插孔，红色（右声道）或白色（左声道）插头连接至设备的音频输入插孔。

打印录制的图像

(PictBridge 兼容打印机)

您可以使用 PictBridge 兼容打印机打印静像，而无需将摄像机连接至电脑。

PictBridge



将摄像机与交流适配器连接以便从墙壁插座供电（第 15 页）。打开打印机。若要打印“Memory Stick Duo”上的静像，请将含有静像的“Memory Stick Duo”插入摄像机。

-
- 1 打开摄像机电源，然后按  (观看图像)。

根据显示设备设定[电视形式]（第 70 页）。

-
- 2 将用于录制的介质插入录制设备。

如果录制设备带有输入选择器，请将其设定为输入模式。

-
- 3 用 A/V 连接电缆（附送） 或带 S VIDEO 的 A/V 连接电缆（选购） 将摄像机连接至录制设备（录像机或 DVD/HDD 录放机）。

将摄像机连接至录制设备的输入插孔。

-
- 4 在摄像机上开始播放，并将其录制到录制设备上。

详见随录制设备提供的使用手册。



-
- 5 复制完成后，停止录制设备，然后停止摄像机。
-

-
- 1 用附送的交流适配器将 Handycam Station 连接至墙壁插座。

-
- 2 将摄像机牢固安装到 Handycam Station 上，然后打开摄像机。

-
- 3 用 USB 电缆将 Handycam Station 的  (USB) 插孔与打印机连接（第 102 页）。

[USB 选择] 在显示屏上自动出现。

-
- 4 根据要打印图像的介质，触碰  [打印]（硬盘）或者  [打印]（“Memory Stick Duo”）。

连接完成后，屏幕上出现  (PictBridge 连接)。

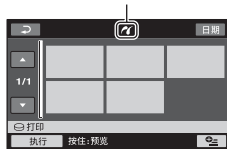

您可以选择屏幕上的静像。

5 触碰想要打印的静像。



所选的图像标有✓。

按住 LCD 液晶屏上的图像不放确认该图像。

触碰 \leftarrow 返回前一个画面。

6 触碰 $\left[\text{OPTION} \right]$ ，设定下列选项，然后触碰 $\left[\text{OK} \right]$ 。

[打印份数]：设定一幅静像的打印份数。最多可设为 20 份。

[日期/时间]：选择 [日期]、[日/时间] 或 [关]（不打印日期/时间）。

[尺寸]：选择纸张尺寸。

如果不更改设定，可进入步骤 7。

7 触碰 [执行] → [是] → $\left[\text{OK} \right]$ 。

再次出现图像选择画面。

结束打印

在图像选择画面上触碰 \leftarrow 。

注意

- 我们只保证在 PictBridge 兼容机型上的操作。
- 也请参阅要使用的打印机的使用手册。
- 当 $\left[\text{OK} \right]$ 在屏幕上时，切勿试图进行以下操作。这些操作可能无法正确执行。
 - 操作 POWER 开关。
 - 按 $\left[\text{VIEW} \right]$ （观看图像）。
 - 从 Handycam Station 上取下摄像机。
 - 从 Handycam Station 或打印机上断开 USB 电缆连接。

– 在 $\left[\text{打印} \right]$ 的情况下，从摄像机中取出“Memory Stick Duo”。

- 如果打印机停止工作，请断开 USB 电缆连接，关闭打印机电源并再次打开，然后从头开始重新操作。
- 您只能选择打印机可打印的纸张尺寸。
- 对于有些打印机型号，图像的顶部、底部、右侧及左侧边缘可能会被裁剪。如果您打印以 16:9（宽荧幕）比例录制的静像，图像的左右两边可能会被大幅裁剪。
- 有些打印机型号可能不支持日期打印功能。详见打印机的使用手册。
- 下述图像可能不会打印：
 - 电脑编辑的图像
 - 其它设备录制的图像
 - 超过 3 MB 的图像文件
 - 超过 2848 × 2136 像素的图像文件

提示

- PictBridge 是由 Camera & Imaging Products Association (CIPA) 建立的一项行业标准。您可以不使用电脑，而是将打印机直接连接至数码视频摄像机或数码相机（不管型号或生产厂商）来打印静像。
- 您可以触碰 $\left[\text{OPTION} \right]$ → $\left[\text{播放} \right]$ 选项卡 → [打印] 来打印静像播放画面上的静像。

(管理 HDD/ 存储器) 类别

此类别可使您将硬盘或“Memory Stick Duo”用于多种用途。



 (管理 HDD/ 存储器) 类别

项目列表

格式化

您可以格式化硬盘并恢复可录制的空间 (第 55 页)。

格式化

您可以格式化“Memory Stick Duo”并恢复可录制的空间 (第 56 页)。

信息

您可以显示硬盘容量 (第 56 页)。

修复图像数据库文件

您可以修复硬盘中的管理信息 (第 57 页)。

格式化硬盘或“Memory Stick Duo”

格式化硬盘

您可以删除摄像机硬盘中的所有图像以恢复可录制的空间。用附送的交流适配器将摄像机连接至墙壁插座进行此项操作 (第15页)。

注意

- 为了避免损失重要图像，应在执行[ 格式化]之前保存这些图像 (第44页)。

1 打开摄像机电源。

2 触碰 (HOME) → (管理 HDD/ 存储器) → [格式化]。

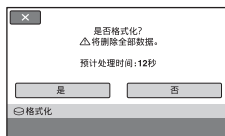

3 触碰 [是] → [是]。

4 出现 [完成。] 时，触碰 。

注意

- 当启动 [ 格式化] 时，切勿断开交流适配器的连接。

检查硬盘信息

您可以显示硬盘信息，并查看近似的可用硬盘空间。

触碰  (HOME) →  (管理 HDD/ 存储器) → [ 信息]。

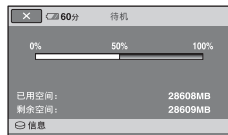

关闭显示

触碰 .

注意



- 在计算硬盘空间时，1MB = 1048576 字节。显示硬盘空间时不显示小于 MB 的部分。即使会显示硬盘的可用空间和已用空间，显示的硬盘总容量将稍小于下面的数值。
 - HDR-SR5E: 40000 MB
 - HDR-SR7E: 60000 MB
 - HDR-SR8E: 100000 MB
- 由于存在管理文件区，即使执行 [ 格式化]，已用空间也不会显示为 0 MB (第 55 页)。

格式化 “Memory Stick Duo”

格式化会删除 “Memory Stick Duo” 上的全部图像。

1 打开摄像机电源。

2 将需要格式化的 “Memory Stick Duo” 插入摄像机。

3 触碰  (HOME) →  (管理 HDD/ 存储器) → [ 格式化]。



4 触碰 [是] → [是]。

5 出现 [完成。] 时，触碰 .



注意

- 即使使用其它设备设置过保护以防意外删除的静像也会被删除。
- 当屏幕上显示 [执行中...] 时，切勿试图进行以下操作：
 - 操作 POWER 开关或按钮
 - 取出 “Memory Stick Duo”

修复图像数据库文件

此功能用于查看管理信息和硬盘中动画和静像的连贯性，并对不连贯部分进行修复。

1 打开摄像机电源。

2 触碰  (HOME) →  (管理 HDD/存储器) → [修复图像数据库文件]。出现 [修复图像数据库文件] 画面。

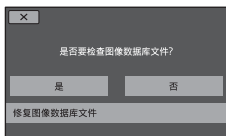

3 触碰 [是]。

管理文件检查开始。如果未发现不连贯情况，请触碰  并退出管理文件检查。

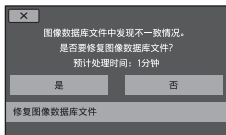



4 触碰 [是]。

5 出现 [完成。] 后，触碰 。

注意





- 进行此操作时切勿对摄像机施加机械冲击或振动。
- 进行此操作时切勿从摄像机上取下交流适配器或电池组。

防止摄像机上的硬盘数据被恢复





[清空] 可用于在摄像机上的硬盘写入稀奇古怪的数据。采用这种方式，将使原始数据的恢复更为困难。在废弃或者将摄像机转让给他人时，建议执行 [清空]。

用附送的交流适配器将摄像机连接至墙壁插座进行此项操作 (第 15 页)。

注意

- 如果执行 [清空]，则将删除所有图像。为了避免损失重要图像，应在执行 [清空] 之前保存这些图像 (第 44 页)。
- 除非将交流适配器连接至墙壁插座，否则不能执行 [清空]。
- 拔下交流适配器之外的所有电缆。在操作过程中不要拔下交流适配器。
- 在执行 [清空] 的过程中，不要对摄像机造成任何振动和冲击。

1 确保连接了交流适配器，然后滑动 POWER 开关打开电源。

2 触碰  (HOME) →  (管理 HDD/存储器) → [格式化]。出现 [格式化] 画面。

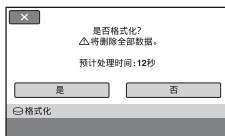

3 按住 BACK LIGHT 按钮数秒钟 (第 102 页)。

出现 [清空] 画面。

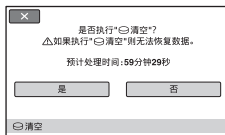

4 触碰 [是] → [是]。

5 出现 [完成。] 时，触碰 。

⚡ 注意

- 58

HOME MENU (设定) 类别的功能

您可以改变录制功能和操作设定以方便使用。

使用 HOME MENU

- 1 打开摄像机电源，然后按 **HOME**。

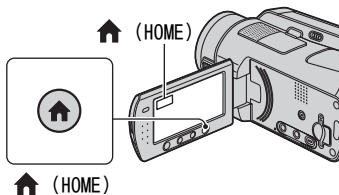

(设定) 类别

- 2 触碰 **(设定)**。



- 3 触碰想要的设定项目。

如果显示屏上没有该项目，请触碰 **▲/▼** 改变页面。



- 4 触碰想要的项目。

如果显示屏上没有该项目，请触碰 **▲/▼** 改变页面。

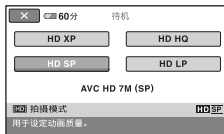

- 5 改变设定，然后触碰 **OK**。

(设定) 类别项目列表

摄像机动画设定 (第 61 页)

项目	页码
HDI / HSDH 拍摄设定 *1	61
HDI 拍摄模式	61
HSDH 拍摄模式	61
自动曝光转换 *3	61
WB 转换 *3	62
NIGHTSHOT 灯	62
宽荧幕选择	62
数码变焦	62
STEADYSHOT	62
自动缓慢快门	62
X.V.COLOR	63
引导框	63
斑马线	63
REC 剩余容量	63
闪光度	63
防红眼	63
拨盘设定 *3	64
INDEX 设定 *1	64

摄像机照片设定 (第 64 页)

项目	页码
 图像尺寸 *1	64
 图像质量	65
文件编号	66
自动曝光转换 *3	61
WB 转换 *3	62
NIGHTSHOT 灯	62
STEADYSHOT*3	62
引导框	63
斑马线	63
闪光度	63
防红眼	63
拨盘设定 *3	64
静像媒体 *1	30

观看图像设定 (第 67 页)

项目	页码
 INDEX 设定 *1	67
数据代码	67
 显示	68
 间隔设定 *1	68

声音 / 显示设定 *2 (第 69 页)

项目	页码
音量 *1	69
提示音 *1	69
液晶屏亮度	69
液晶屏背景亮度	69
液晶屏色彩	69
取景器背景亮度 *3	69

输出设定 (第 70 页)

项目	页码
电视形式	70
显示输出	70
分量	70

时钟 / [A] 语言设定 (第 71 页)

项目	页码
日期和时钟设定 *1	19
时区设定	71
夏令时	71
[A] 语言设定 *1	71

常规设定 (第 71 页)

项目	页码
演示模式	71
拍摄灯	71
校准	97
自动关机	72
遥控	72
跌落传感器	72

*1 您也可以在 Easy Handycam 操作过程中设定这些项目 (第 22 页)。

*2 在 Easy Handycam 操作中菜单名称变为 [声音设定]。

*3 HDR-SR7E/SR8E

摄像机动画设定

(用于录制动画的项目)



触碰①，然后触碰②。

如果显示屏上没有该项目，请触碰▲/▼改变页面。

设定方法

🏠 (HOME MENU) → 第 59 页

☰ (OPTION MENU) → 第 72 页

默认设定用 ▶ 标识。

HD/SD 拍摄设定

您可以选择一种录制质量来录制动画。

▶ HD 质量

以 HD (高清晰) 图像质量录制。

SD 质量

以 SD (标准清晰) 图像质量录制。

HD 拍摄模式

您可以从 4 个等级中选择一种录制模式以 HD (高清晰) 图像质量录制动画。

HD XP

以最高的质量模式录制 (AVC HD 15M (XP))。

HD HQ

以高质量模式录制 (AVC HD 9M (HQ))。

▶ HD SP

以标准质量模式录制 (AVC HD 7M (SP))。

HD LP

延长录制时间 (长时间播放) (AVC HD5M (LP))。

注意

• 如果您以 LP 模式录制，播放图像时带有快速移动的动画的细节可能会显得粗糙。

提示

• 有关各录制模式的预计录制时间，请参阅第 10 页。

SD 拍摄模式

您可以从 3 个等级中选择一种录制模式以 SD (标准清晰) 图像质量录制动画。

SD HQ

以高质量模式录制 (SD 9M (HQ))。

▶ SD SP

以标准质量模式录制 (SD 6M (SP))。

SD LP

延长录制时间 (长时间播放) (SD 3M (LP))。

注意

• 如果以 LP 模式录制，动画的图像质量可能会降低，或者在播放图像时，带有快速移动的场景可能会出现块状干扰。

提示

• 有关各录制模式的预计录制时间，请参阅第 10 页。

自动曝光转换 (HDR-SR7E/SR8E)

选择 [开] 用 [-] (暗) / [+] (明) 调节曝光。AS 和设定值会出现在屏幕上 (默认设定是 [关])。

提示

- 如果对象为白色或者背光明亮，请触碰 [+]，如果对象为黑色或者光线黯淡则触碰 [-]。
- 当 [曝光] 设定为 [自动设定] 时，您可以将自动曝光程度调节为更亮或更暗。
- 您也可以使用 CAM CTRL 拨盘手动调节设定 (第 32 页)。

WB 转换（白平衡转换）（HDR-SR7E/SR8E）

选择 [开] 以使用 [-] / [+] 将白平衡调节为所需设定。

WS 和设定值会出现在屏幕上（默认设定是 [关]）。

提示

- 白平衡数值设定为较低时，图像偏蓝，设定为较高时，图像偏红。
- 您也可以使用 CAM CTRL 拨盘手动调节设定（第 32 页）。

NIGHTSHOT 灯

用 NightShot（第 30 页）或 [SUPER NIGHTSHOT]（第 78 页）功能进行录制时，您可以通过将发射红外线（不可见）的 [NIGHTSHOT 灯] 设定为 [开]（默认设定）以录制更清晰的图像。

注意

- 切勿让手指或其它物体遮住红外线端口（第 30 页）。
- 取下转换镜头（选购）。
- 使用 [NIGHTSHOT 灯] 的最大拍摄距离约为 3 m。

宽荧幕选择

当以 SD（标准清晰）图像质量录制时，您可以根据所连的电视机选择纵横比。也请参阅随电视机提供的使用手册。

▶ 16:9 宽荧幕

在 16:9（宽荧幕）电视机屏幕上录制全屏图像。

4:3 (4:3)

在 4:3 电视机屏幕上录制全屏图像。

注意

- 根据所连接的用于播放的电视机，正确设定 [电视形式]（第 70 页）。

数码变焦

您可以选择当您在录制时想变焦到 10 倍（默认设定）以上时的最大变焦等级。请注意，当使用数码变焦时，图像质量将降低。

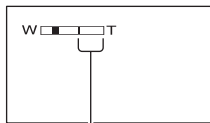

显示条的右侧表示数码变焦倍数。当您选择变焦等级时会出现变焦区。

▶ 关

最大进行 10 倍光学变焦。

20 ×

最大进行 10 倍光学变焦，然后，最大进行 20 倍数码变焦。

80 × (HDR-SR5E)

最大进行 10 倍光学变焦，然后，最大进行 80 倍数码变焦。

STEADYSHOT

您可以摄像机晃动进行补偿（默认设定为 [开]）。当使用三脚架（选购）时，将 [STEADYSHOT] 设定至 [关]（），图像将变得自然。

自动缓慢快门

在暗处录制时，快门速度可自动降低到 1/25 秒（默认设定为 [开]）。

X.V.COLOR



录制时，设定为 [开] 获得范围更广的色彩。花卉的缤纷色彩和海洋的翠蓝色等众多颜色可以得到更为忠实地重现。

注意

- 只有当录制内容将要在支持 x.v.Color 的电视机上播放时再将 [X.V.COLOR] 设定为 [开]。否则请设定为 [关]（默认设定）。
- 如果不支持 x.v.Color 的电视机上播放本功能为 [开] 时录制的动画，色彩可能无法正确重现。
- [X.V.COLOR] 无法设定为 [开]：
 - 以 SD（标准清晰）图像质量录制时
 - 录制动画时。

引导框



您可以将 [引导框] 设定至 [开]，显示引导框并检查对象是否水平或垂直。引导框不会录制下来。按 DISP/BATT INFO 让引导框消失（默认设定为 [关]）。

提示

- 将对对象对准引导框的交叉点，使构图平衡。

斑马线



在亮度为预设等级的画面部分会出现斜线条。

在调节亮度时，将此项作为指导非常有用。当您更改默认设定时，显示 。斑马线不会录制下来。

关

不显示斑马线图案。

70

在屏幕亮度等级为 70 IRE 左右时，出现斑马线图案。

100

在屏幕亮度等级为 100 IRE 左右或更高时，出现斑马线图案。

注意

- 亮度为 100 IRE 左右或更高的画面部分可能会显得曝光过度。

提示



- IRE 表示屏幕亮度。

剩余容量



自动设定

在下列所述情况中显示动画剩余录制时间指示约 8 秒钟。

- 在 POWER 开关设定为 （动画）的情况下，摄像机识别剩余硬盘容量时。
- 在 POWER 开关设定为 （动画）的情况下，按 DISP/BATT INFO 将指示从关闭切换至开时。
- 当在 HOME MENU 中选择动画录制模式时。

开

始终显示剩余硬盘容量指示。

注意

- 当动画的剩余可录制时间不足 5 分钟时，指示会一直显示在显示屏上。

闪光度



当您使用内置闪光灯或与摄像机兼容的外接闪光灯（选购）时，您可以设定此功能。

高 (H+)

提高闪光度。

标准 (S)

低 (L-)

降低闪光度。

防红眼



当您使用内置闪光灯或与摄像机兼容的外接闪光灯（选购）时，您可以设定此功能。

您可以在录制前启动闪光灯来防止红眼。

将 [防红眼] 设定至 [开]，然后反复按 （闪光灯）（第 29 页）选择某项设定。

摄像机照片设定

(用于录制静像的项目)

👁️ (自动防红眼)：在没有足够环境光线时，在闪光灯自动闪光之前先进行预闪，以防止红眼。



👁️⚡ (强制防红眼)：始终使用闪光灯和防红眼预闪。



🚫 (无闪光)：录制时不使用闪光灯。

⚠️ 注意

- 由于个别差异和其它情况，防红眼可能无法产生期望的效果。

拨盘设定 (HDR-SR7E/ SR8E)



您可以选择要设定到 CAM CTRL 的项目。详见第 32 页。

🔍 INDEX 设定



默认设定为 [开]，可以让您在录制动画时搜索人脸。

人脸图标和含义

- 👤：当设定为 [开] 时。
- 👤：当检测到第一张人脸时。
- 👤：当完成人脸检测时 (图标闪烁)。
- 👤：如果未识别到人脸。*

* 如果检测到的脸数太多 (最多约 100 张)，人脸搜索将会停止。

有关用人脸索引播放，请参阅第 36 页。



触碰 ①，然后触碰 ②。

如果显示屏上没有该项目，请触碰 ▲/▼ 改变页面。

设定方法

🏠 (HOME MENU) → 第 59 页

⊕ (OPTION MENU) → 第 72 页

默认设定用 ▶ 标识。

🖼️ 图像尺寸



HDR-SR5E:

▶ 4.0M (🖼️_{4.0M})

清晰录制静像。

🖼️ 3.0M (🖼️_{3.0M})

以 16:9 (宽荧幕) 比例清晰录制静像。

1.9M (🖼️_{1.9M})

可以相对比较清晰的图像质量录制较多的静像。

VGA(0.3M) (🖼️_{VGA})

可以录制最大数量的静像。

HDR-SR7E/SR8E:

▶ 6.1M (🖼️_{6.1M})

清晰录制静像。

🖼️ 4.6M (🖼️_{4.6M})

以 16:9 (宽荧幕) 比例清晰录制静像。

3.1M (🖼️_{3.1M})

可以相对比较清晰的图像质量录制较多的静像。

VGA(0.3M) (🖼️_{VGA})

可以录制最大数量的静像。

注意

- [图像尺寸]只有在录制待机时可以设定。

图像质量

▶ 精细 (FINE)

以精细图像质量等级录制静像。

标准 (STD)

以标准图像质量等级录制静像。

“Memory Stick Duo”的容量 (MB) 和可录制图像数量

注意

- 所有数据均在以下设定下测得：
上：[精细]被选为图像质量。
下：[标准]被选为图像质量。

当 POWER 开关为  (静像) 时

HDR-SR5E

	4.0M 2304 × 1728 [4.0M]	3.0M 2304 × 1296 [3.0M]	1.9M 1600 × 1200 [1.9M]	VGA(0.3M) 640 × 480 [VGA]
64MB	32 81	42 105	65 160	390 980
128MB	64 160	85 215	130 325	780 1970
256MB	115 295	150 395	235 590	1400 3550
512MB	235 600	310 800	480 1200	2850 7200
1GB	480 1200	640 1600	980 2450	5900 14500
2GB	990 2500	1300 3350	2000 5000	12000 30000
4GB	1950 4900	2600 6600	3950 9500	23500 59000
8GB	3900 9500	5200 13000	8000 20000	48000 115000

HDR-SR7E/SR8E

	6.1M 2848 × 2136 [6.1M]	4.6M 2848 × 1602 [4.6M]	3.1M 2048 × 1536 [3.1M]	VGA(0.3M) 640 × 480 [VGA]
64MB	21 53	28 70	40 100	390 980
128MB	42 105	56 135	80 205	780 1970
256MB	76 190	100 250	140 370	1400 3550
512MB	155 390	205 510	295 760	2850 7200
1GB	315 800	420 1050	600 1550	5900 14500
2GB	650 1600	860 2150	1200 3150	12000 30000
4GB	1250 3200	1700 4250	2400 6300	23500 59000
8GB	2550 6400	3400 8500	4900 12500	48000 115000

当 POWER 开关为  (动画) 时 *



HDR-SR5E

	2.3M 2016 × 1134 [2.3M]	1.7M 1512 × 1134 [1.7M]
64MB	56 135	72 175
128MB	110 280	145 355
256MB	200 500	260 640
512MB	410 1000	530 1300
1GB	840 2100	1050 2650
2GB	1700 4300	2200 5500
4GB	3400 8500	4400 10500
8GB	6800 17000	8900 21500

* 根据录制图像的纵横比，图像尺寸是固定的：

- [] 2.3M], HD（高清晰）图像质量
- [] 2.3M], 纵横比 16:9, SD（标准清晰）图像质量
- [1.7M], 纵横比 4:3, SD（标准清晰）图像质量

HDR-SR7E/SR8E

	4.6M	3.4M
	2848 × 1602 	2136 × 1602 
64MB	28 70	37 93
128MB	56 135	74 185
256MB	100 250	130 335
512MB	205 510	270 690
1GB	420 1050	550 1400
2GB	860 2150	1100 2850
4GB	1700 4250	2250 5700
8GB	3400 8500	4500 11000

* 根据录制图像的纵横比，图像尺寸是固定的：

- [] 4.6M], HD（高清晰）图像质量
- [] 4.6M], 纵横比 16:9, SD（标准清晰）图像质量
- [3.4M], 纵横比 4:3, SD（标准清晰）图像质量

注意

- 所有数据均为使用 Sony Corporation 生产的“Memory Stick Duo”时测得。静像数量和动画的时间长度可能会因拍摄条件和录制介质而异。
- 硬盘上最多可录制 9999 张静像。
- 采用基于 210 万（HDR-SR5E）、320 万（HDR-SR7E/SR8E）总像素的 ClearVid CMOS 传感器和增强型影像处理器（Enhanced Imaging Processor）的像素插值技术。

文件编号



▶ 序列号

即使更换“Memory Stick Duo”也会依次指定文件编号。当创建新文件夹或录制文件夹被其他文件夹取代时，文件编号会复位。

复位

从当前录制介质上的最大文件编号开始，依次指定文件编号。

自动曝光转换 (HDR-SR7E/SR8E)



参见第 61 页。

WB 转换（白平衡转换） (HDR-SR7E/SR8E)



参见第 62 页。

NIGHTSHOT 灯



参见第 62 页。

STEADYSHOT (HDR-SR7E/SR8E)



参见第 62 页。

引导框



参见第 63 页。

观看图像设定

(自定义显示的项目)

斑马线



参见第 63 页。

闪光度



参见第 63 页。

防红眼



参见第 63 页。

拨盘设定 (HDR-SR7E/SR8E)



参见第 64 页。

静像媒体



参见第 30 页。



触碰 ①，然后触碰 ②。

如果显示屏上没有该项目，请触碰 ▲/▼ 改变页面。

设定方法

🏠 (HOME MENU) → 第 59 页

☰ (OPTION MENU) → 第 72 页

默认设定用 ▶ 标识。

INDEX 设定



您可以选择播放的动画的图像质量。

▶ HD 质量

播放以 HD (高清晰) 图像质量录制的动画。

SD 质量

播放以 SD (标准清晰) 图像质量录制的动画。

数据代码



播放过程中，显示录制时自动记录的信息 (数据代码)。

▶ 关

不显示数据代码。

日期 / 时间

显示日期和时间。

摄像机数据 (下方)

显示摄像机设定数据。

日期 / 时间

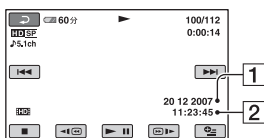

- 1 日期
- 2 时间

摄像机数据

动画

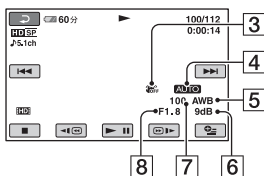

静像

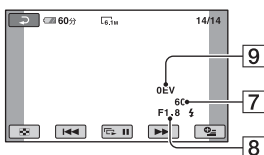

- 3 SteadyShot 关闭
- 4 亮度
- 5 白平衡
- 6 增益
- 7 快门速度
- 8 光圈值
- 9 曝光

提示

- 对于使用闪光灯录制的图像将出现 。
- 如果将摄像机连接至电视机，数据代码将显示在电视机屏幕上。
- 按遥控器上的 DATA CODE 时，指示按以下顺序变换：[日期 / 时间] → [摄像机数据] → [关]（无指示）。
- 视硬盘的情况而定，出现 [---:---:---] 条。

显示



您可以选择在 VISUAL INDEX 画面中显示的缩略图数量。

变焦链接

用摄像机的电动变焦杆更改缩略图的数量（6 或 12）。*

6 个图像

显示 6 幅缩略图。

12 个图像

显示 12 幅缩略图。

* 您也可以用水晶框或遥控器上的变焦按钮进行操作。

间隔设定



您可以选择每个缩略图的间隔：3、6、12 秒、1 或 5 分钟。默认设定为 [3 秒]。

声音 / 显示设定

(调整声音和画面的项目)



触碰 ①，然后触碰 ②。

如果显示屏上没有该项目，请触碰 ▲/▼ 改变页面。

设定方法

🏠 (HOME MENU) → 第 59 页
☰ (OPTION MENU) → 第 72 页

默认设定用 ▶ 标识。

音量

触碰 [-] / [+] 调节音量 (第 35 页)。

提示音

▶ 开

当开始 / 停止录制或操作触摸屏时，将发出旋律声。

关

取消旋律。

液晶屏亮度

您可以用 [-] / [+] 调节 LCD 液晶屏的亮度。

① 用 [-] / [+] 调节亮度。

② 触碰 [OK]。

💡 提示

• 此项调整不会在任何方面影响录制的图像。

液晶屏背景亮度

您可以调节 LCD 液晶屏背光的亮度。

▶ 标准

标准亮度。

变亮

使 LCD 液晶屏变亮。

⚠ 注意

- 当您把摄像机连接至外部电源时，此设定将自动选为 [变亮]。
- 当您选择 [变亮] 时，在录制过程中电池使用时间将略微减少。
- 当将 LCD 面板以 180 度展开使得显示屏朝外以及将 LCD 面板合拢至摄像机体时，此项设定会自动变为 [标准]。

💡 提示

• 此项调整不会在任何方面影响录制的图像。

液晶屏色彩

您可以用 [-] / [+] 调节液晶屏色彩。

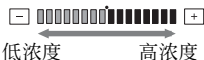

💡 提示

• 此项调整不会在任何方面影响录制的图像。

取景器背景亮度 (HDR-SR7E/SR8E)

您可以调节取景器的亮度。

▶ 标准

标准亮度。

变亮

使取景器变亮。

⚠ 注意

- 当您把摄像机连接至外部电源时，此设定将自动选为 [变亮]。
- 当您选择 [变亮] 时，在录制过程中电池使用时间将略微减少。

💡 提示

• 此项调整不会在任何方面影响录制的图像。

输出设定

(连接其它设备时的项目)

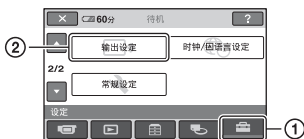

触碰 ①，然后触碰 ②。
如果显示屏上没有该项目，请触碰
▲/▼ 改变页面。

设定方法

⏠ (HOME MENU) → 第 59 页
⊕ (OPTION MENU) → 第 72 页

默认设定用 ▶ 标识。

电视形式

播放图像时，您需要根据所连接的电视机转换信号。录制图像的播放如下所示。

▶ 16:9

选择此项，在 16:9（宽荧幕）电视机上观看图像。

16:9 (宽荧幕) 4:3 图像
图像



4:3

选择此项，在 4:3 标准电视机上观看图像。

16:9 (宽荧幕) 4:3 图像
图像



⚠ 注意

- 以 HD（高清晰）图像质量录制的图像的纵横比为 16:9。

显示输出

▶ LCD 液晶屏

在取景器（HDR-SR7E/SR8E）和 LCD 液晶屏中显示时间代码等。

视频输出 / 显示屏

在取景器（HDR-SR7E/SR8E）、电视机屏幕和 LCD 液晶屏中显示时间代码等。

分量

当用分量输入插孔将摄像机连接到电视机时选择 [分量]。

576i

当用分量输入插孔将摄像机连接到电视机时选择此项。

▶ 1080i/576i

将摄像机连接到具有分量输入插孔并且能够显示 1080i 信号的电视机时选择此项。

时钟 / 语言设定

(设定时钟和语言的项目)



触碰 ①，然后触碰 ②。
如果显示屏上没有该项目，请触碰 ▲/▼ 改变页面。

设定方法

🏠 (HOME MENU) → 第 59 页
☰ (OPTION MENU) → 第 72 页

日期和时钟设定



参见第 19 页。

时区设定



无需停止时钟即可调整时差。
在其它时区使用摄像机时，请使用 ▲/▼ 设定当地的时区。
请参阅第 91 页上的全球时差。

夏令时



无需停止时钟即可改变此项设定。
设定为 [开] 可使时间提前一个小时。

语言设定



您可以选择 LCD 液晶屏上使用的语言。

💡 提示

- 本摄像机提供 [ENG[SIMP]] (简化英文)，以便当您在选项中无法找到您的本地语言时使用。

常规设定

(其它设定项目)



触碰 ①，然后触碰 ②。
如果显示屏上没有该项目，请触碰 ▲/▼ 改变页面。

设定方法

🏠 (HOME MENU) → 第 59 页
☰ (OPTION MENU) → 第 72 页



默认设定用 ▶ 标识。

演示模式



默认设定为 [开]，在将 POWER 开关滑至  (动画) 后，可观看演示 10 分钟左右。

💡 提示

- 在下列情况中，演示将暂停。
 - 按 START/STOP 或 PHOTO 时。
 - 在演示过程中触碰屏幕 (演示约在 10 分钟后重新开始)。
 - 取出或插入 “Memory Stick Duo” 时。
 - 将 POWER 开关设定为  (静像) 时。
 - 按  (HOME) 或  (观看图像) 时。

拍摄灯



摄像机正面的拍摄灯亮起，因为默认设定为 [开]。

校准



参见第 97 页。

使用 OPTION MENU 启用功能

 (OPTION) MENU 出现的方式与您在电脑上右击鼠标时出现的弹出式窗口相似。会出现多种可以使用的功能。

自动关机

▶ 5 分钟后

当超过约 5 分钟未操作摄像机时，摄像机将自动关闭。

无

摄像机不会自动关闭。

注意

- 将摄像机连接至墙壁插座时，[自动关机] 自动设定至 [无]。

遥控

默认设定为 [开]，允许您使用附送的遥控器（第 103 页）。

提示

- 设定为 [关] 可以防止本摄像机对其它录像机的遥控器发出的指令作出响应。

跌落传感器

当跌落传感器检测到摄像机跌落时，可能会使您无法正常录制或播放以保护内部硬盘，因为默认设定为 [开]。当检测到跌落时，会出现 。

注意

- 使用摄像机时将跌落传感器设定为 [开]。否则，如果摄像机跌落，可能会损坏内部硬盘。
- 在非重力条件下，跌落传感器会启动。在乘坐过山车或者跳伞等活动过程中录制图像时，您可以将 [跌落传感器] 设定为 [关] () 以避免启动跌落传感器。

使用 OPTION MENU

1 使用摄像机过程中，触碰屏幕上的 (OPTION)。

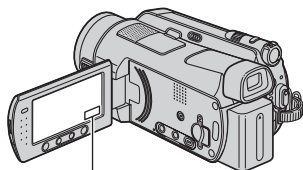

 (OPTION)



选项卡

2 触碰想要的项目。

如果找不到想要的项目，可触碰其它选项卡改变页面。



3 改变设定，然后触碰 。









如果想要的项目不在屏幕上

触碰其它选项卡。如果在各处均找不到此项目，则在当前的情形下此功能无效。

注意

- 屏幕上出现的选项卡和项目取决于摄像机当时的录制 / 播放状态。
- 有些项目不带选项卡出现。
- 在 Easy Handycam 操作过程中， (OPTION) MENU 无法使用。

OPTION MENU 的录制项目

项目	 *	页码
 选项卡		
对焦	-	75
定点对焦	-	75
特写	-	75
曝光	-	76
点测光	-	76
自动曝光转换**	○	61
场景选择	-	76
白平衡	-	77
WB 转换**	○	62
COLOR SLOW SHTR	-	78
SUPER NIGHTSHOT	-	78
 选项卡		
淡变器	-	78
数码效果	-	78
图像特技效果	-	78
 选项卡		
 /HSD 拍摄设定	○	61
 拍摄模式	○	61
 拍摄模式	○	61
麦克风参考电平	-	79
 图像尺寸	○	64
 图像质量	○	65
自拍	-	79
静像媒体	○	30
定时	-	31
录制声音	-	31

* HOME MENU 也包含的项目。

** HDR-SR7E/SR8E

OPTION MENU 的观看项目

项目	 *	页码
无选项卡		
删除	<input type="radio"/>	45
按日期删除	<input type="radio"/>	46
全部删除	<input type="radio"/>	46
无选项卡		
分割	<input type="radio"/>	47
清除	<input type="radio"/>	50
全部清除	<input type="radio"/>	50
移动	<input type="radio"/>	51
— (选项卡取决于具体情况 / 无选项卡)		
 添加**	<input type="radio"/>	50
 添加**	<input type="radio"/>	50
 按日期添加**	<input type="radio"/>	50
 按日期添加**	<input type="radio"/>	50
打印	<input type="radio"/>	53
幻灯片显示	-	37
音量	<input type="radio"/>	69
数据代码	<input type="radio"/>	67
幻灯片显示设定	-	37
 添加	<input type="radio"/>	49
 添加	<input type="radio"/>	49
 按日期添加	<input type="radio"/>	50
 按日期添加	<input type="radio"/>	50
 /  INDEX 设定	<input type="radio"/>	67
复制 →  **	<input type="radio"/>	48
 按日期复制**	<input type="radio"/>	49
打印份数	-	53
日期 / 时间	-	53
尺寸	-	53
 间隔设定	<input type="radio"/>	68

* HOME MENU 也包含的项目。

**HOME MENU 中也会包含的项目，不过项目名称不同。

OPTION MENU 设定的功能

下面将描述仅可在 **OPTION** MENU 中设定的项目。

默认设定用 **▶** 标识。

对焦

您可以手动调节对焦。当您想要有意对某个对象进行对焦时也可以选择此功能。



① 触碰 [手动]。

出现 **☞**。

② 触碰 **[手动]** (对焦在近距离的对象上) / **[手动]** (对焦在远距离的对象上) 使对焦清晰。对焦不能再调近时出现 **▶**，对焦不能再调远时出现 **▲**。

③ 触碰 **[OK]**。

若要自动调节对焦，请在步骤 ① 中触碰 **[自动设定]** → **[OK]**。

注意

- 若要进行清晰对焦，在广角情况下摄像机和对象之间的最短距离约为 1 cm，在摄远情况下约为 80cm。

提示

- 向 T (摄远) 移动电动变焦杆来调节对焦，然后向 W (广角) 移动来调节录制变焦，则较容易对焦在对象上。当您想要拍摄近距离范围内的对象时，请向 W (广角) 移动电动变焦杆，然后调节对焦。
- 在下列情况下焦距信息 (对象的对焦距离，如果光线较暗，对焦调整会比较困难) 会显示数秒 (如果使用选购的转换镜头，则无法正确显示此信息)。- 对焦模式从自动切换到手动时- 手动设定对焦时
- HDR-SR7E/SR8E:
您也可以使用 CAM CTRL 拨盘手动调节对焦 (第 32 页)。

定点对焦

您可以选择并调节焦点，将此点对准不在屏幕中央的对象。

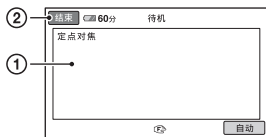

① 触碰屏幕上的对象。

出现 **☞**。

② 触碰 [结束]。

若要自动调节对焦，则在步骤 ① 中触碰 **[自动]** → **[结束]**。

注意

- 如果设定 [定点对焦]，则 [对焦] 自动设定为 [手动]。

特写

这对于拍摄很小的对象非常有用，如花卉或昆虫。您可以使背景模糊，对象显示更清晰。

当您将 [特写] 设定为 [开] (T) 时，变焦 (第 28 页) 将自动移动至 T (摄远) 一侧的顶端，可以近距离录制对象：

HDR-SR5E: 近至约 37 cm。

HDR-SR7E/SR8E: 近至约 45 cm。



若要取消，请触碰 [关]，或者变焦到广角 (W 侧)。

注意

- 录制远距离对象时，可能难以对焦且对焦会花些时间。
- 当自动对焦困难时，请手动调节对焦 ([对焦]，第 75 页)。

曝光



您可以手动固定图像的亮度。当对象太亮或太暗时请调节亮度。

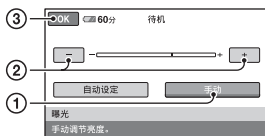

① 触碰 [手动]。

← →, 出现。

② 触碰 [-] / [+] 调节曝光。

③ 触碰 [OK]。

若要使设定返回自动曝光，请在步骤 ① 中触碰 [自动设定] → [OK]。

提示

• HDR-SR7E/SR8E:

您也可以使用 CAM CTRL 拨盘手动调节设定 (第 32 页)。

点测光 (灵活点测光)



您可以调节曝光，并将曝光固定在对象上，这样即使对象和背景之间有强烈的反差，例如对象在舞台聚光灯下，也能够以合适的亮度进行录制。

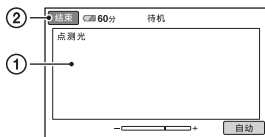

① 触碰屏幕上您想要固定并调节曝光的点。

← →, 出现。

② 触碰 [结束]。

若要使设定返回自动曝光，请在步骤 ① 中触碰 [自动] → [结束]。

注意

• 如果设定 [点测光]，则 [曝光] 自动设定为 [手动]。

场景选择



您可以在多种场景中有效地录制图像。

▶ 自动设定

选择此项，不使用 [场景选择] 功能，自动有效地录制图像。

夜晚 * (🌙)

选择此项以保持夜景下远处环境的黑暗氛围。



夜间人像 (👤)

选择此项以拍摄夜景下前景中的对象。



烛光 (🕯)

选择此项以保持烛光场景中的朦胧氛围。



日出和日落 * (🌅)

选择此项以再现日落或日出等场景的氛围。



烟火 * (💣)

选择此项以拍摄壮观的烟火。



风景 * (🏞)

选择此项以清晰拍摄远距离对象。此项设定也可以防止摄像机对焦在摄像机和对象之间的窗户玻璃或金属网格上。



人像（柔和人像）

选择此项，在营造柔和背景的同时突出人物或花朵等对象。



聚光灯**

选择此项以防止人物被强光照射时脸部异常发白。



海滩**

选择此项以拍摄海洋或湖水的鲜明蓝色。



雪景**

选择此项以拍摄明亮的白色风景照。



* 调节为只对较远的对象对焦。

** 调节为不对近处的对象对焦。

注意

- 如果设定[场景选择]，则[白平衡]设定将被取消。
- 如果您将[场景选择]设定为[夜间人像]并且从静像录制切换为动画录制，设定将变为[自动设定]。

白平衡

您可以将色彩平衡调节至录制环境的亮度。

▶ 自动设定

白平衡为自动调节。

室外

白平衡调节为适合以下录制条件：

- 室外
- 夜景、霓虹灯和烟火
- 日出或日落
- 日光灯下

室内

白平衡调节为适合以下录制条件：

- 室内
- 灯光快速变化的派对场景或演播室
- 演播室的视频灯下，或钠灯或彩色白炽灯下



单键结合

将根据周围光线调节白平衡。

- ① 触碰 [单键结合]。
- ② 在与您要拍摄的对象相同的照明条件下框住一张纸等白色物体，使其充满屏幕。
- ③ 触碰 。

 快速闪烁。当白平衡调节结束并储存在内存中时，指示将停止闪烁。

注意

- 在白色或冷白色日光灯下时，请将[白平衡]设定为[自动设定]或在[单键结合]中调整色彩。
- 当选择[单键结合]时，当快速闪烁时，应继续框住白色物体。
- 如果[单键结合]无法设定，将缓慢闪烁。
- 当选择[单键结合]时，如果在触碰 \square 后一直闪烁，请将[白平衡]设定为[自动设定]。
- 如果设定[白平衡]，则[场景选择]将设定为[自动设定]。

提示

- 如果您在选择了[自动设定]时更换了电池组，或者在室内使用后将摄像机带到室外（或反之），请选择[自动设定]并将摄像机对准附近的白色物体约10秒，以获得更佳的色彩平衡调整。
- 当用[单键结合]设定了白平衡时，如果您改变[场景选择]设定，或者将摄像机从室内带到室外，或反之，您得重新进行[单键结合]设定以重新调节白平衡。

COLOR SLOW SHTR (Color Slow Shutter)



当您将在 [COLOR SLOW SHTR] 设定为 [开] 时, 将出现 , 即使在黑暗的地方, 您也能录制较为明亮的彩色图像。

注意

- 当自动对焦困难时, 请手动调节对焦 ([对焦], 第 75 页)。
- 摄像机的快门速度会因亮度而改变, 因此可能导致图像运动速度减慢。

SUPER NIGHTSHOT



如果您将 [SUPER NIGHTSHOT] 设定为 [开], 并且 NIGHTSHOT 开关 (第 30 页) 也设定为 ON, 则图像将以 NightShot 录制感光度的 16 倍最大值来录制。

显示屏上出现 。

若要返回标准设定, 请将 [SUPER NIGHTSHOT] 设定为 [关]。

注意

- 切勿在明亮的地方使用 [SUPER NIGHTSHOT]。否则可能导致故障。
- 切勿让手指或其它物体遮住红外线端口 (第 30 页)。
- 取下转换镜头 (选购)。
- 当自动对焦困难时, 请手动调节对焦 ([对焦], 第 75 页)。
- 摄像机的快门速度会因亮度而改变, 因此可能导致图像运动速度减慢。

淡变器



您可以在录制场景之间加有以下效果的过渡。

- ① 在 [待机] (淡入) 或 [● 拍摄] (淡出) 模式中选择想要的效果, 然后触碰 。
- ② 按 START/STOP。
当渐变结束时, 渐变指示停止闪烁并消失。

若要在开始操作之前取消淡变, 可在步骤 ① 中触碰 [关]。

如果您按 START/STOP, 设定将被取消。



白色渐变



黑色渐变



数码效果



当您选择 [老电影] 时, 出现 , 并且您可以给图像添加老电影效果。若要取消 [数码效果], 请触碰 [关]。

图像特技效果



您可以在录制或播放过程中在图像上添加特殊效果。  出现。

关

不使用 [图像特技效果] 设定。

深褐色图像

图像以深褐色出现。

黑白 (黑白)

图像以黑白出现。

蜡笔画效果



图像仿佛灰白的蜡笔画。

麦克风参考电平



您可以为录制的声音选择麦克风电平。当您想录制音乐厅等场所中激昂雄浑的声音时，选择 [低]。

▶ 标准

录制周围的各种声音，然后将这些声音转换为适当的电平。

低 (↓)

真实录制周围的声音。此设定不适合录制谈话。

自拍



约 10 秒后将录制静像。

在 [自拍] 设定为 [开] 时按 PHOTO，然后出现 。

若要取消倒计时，触碰 [复位]。

若要取消自拍，选择 [关]。

提示

- 您也可以按遥控器上的 PHOTO 进行操作（第 103 页）。

故障排除

如果您在使用摄像机时遇到任何问题，请使用下表检查并解决问题。如果问题仍然存在，请断开电源并联络 Sony 经销商。

- 总体操作 / Easy Handycam 操作 / 遥控器 80
- 电池 / 电源 81
- 取景器 (HDR-SR7E/SR8E) / LCD 液晶屏 82
- “Memory Stick Duo” 82
- 录制 82
- 在摄像机上播放图像 84
- 在摄像机上编辑图像 84
- 在电视机上观看 85
- 复制 / 连接至其它设备 85
- 无法同时使用的功能 85

在送修摄像机之前的注意事项

- 根据具体故障，摄像机可能需要初始化或者更换摄像机的当前硬盘。在这种情况下，保存在硬盘上的数据将被删除。在送修摄像机之前，确保将内置硬盘上的数据保存（第 44 页）在其他介质上（备份）。对于硬盘数据的任何损失我们不会提供任何赔偿。
- 在维修过程中，我们会尽可能地检查保存在硬盘上的数据，以查找故障。但是，Sony 经销商不会复制也不会保留您的数据。

总体操作 / Easy Handycam 操作 / 遥控器

电源打不开。

- 将已经充电的电池组装入摄像机（第 15 页）。
- 交流适配器的插头已经从墙壁插座上拔下。将其连接到墙壁插座（第 15 页）。
- 将摄像机牢牢安装到 Handycam Station 上（第 15 页）。

即使电源设定为开启，摄像机也无法操作。

- 摄像机电源打开后，需要花上几秒钟的时间才可以进行拍摄。这并非故障。
- 断开交流适配器与墙壁插座的连接或取出电池组，约 1 分钟后重新连接。如果功能依然无法使用，请用尖头物体按 RESET 按钮（第 101 页）（如果您按 RESET 按钮，包括时钟设定在内的所有设定均将复位）。
- 摄像机温度很高。关闭摄像机电源，让其在阴凉处搁置一会儿。
- 摄像机温度很低。让摄像机电源保持开启。关闭摄像机电源，将其放在温暖的地方。放置一会，然后打开摄像机电源。



按钮不起作用。

- 在 Easy Handycam 操作过程中，下列按钮 / 功能不可使用。
 - BACK LIGHT 按钮（第 31 页）
 - CAM CTRL 拨盘 (HDR-SR7E/SR8E)（第 32 页）
 - 播放变焦（第 36 页）
 - 若要打开和关闭液晶屏背光（按住 DISP/BATT INFO 按钮数秒）（第 20 页）





不显示 (OPTION)。

- 在 Easy Handycam 操作过程中 OPTION MENU 无法使用。

菜单设定已经自动更改。

- 在 Easy Handycam 操作过程中, 几乎所有菜单项目均将自动返回默认设定。
- 在 Easy Handycam 操作过程中, 有些菜单项目不变:
 - [ HD] 拍摄模式]: [HD SP]
 - [ SD] 拍摄模式]: [SD SP]
 - [ 图像质量]: [精细]
 - [数据代码]: [日期 / 时间]
- 当您把 POWER 开关设定至 OFF (CHG) 超过 12 个小时后, 下列菜单项目将返回默认设定。
 - [对焦]
 - [定点对焦]
 - [曝光]
 - [点测光]
 - [场景选择]
 - [白平衡]
 - [麦克风参考电平]
 - [跌落传感器]

即使您按 EASY, 菜单设定仍不会自动切换到其默认设定。

- 在 Easy Handycam 操作过程中, 下列菜单项目的设定将保持为与 Easy Handycam 操作之前的设定相同。
 - [宽荧幕选择]
 - [X.V.COLOR]
 - [拨盘设定] (HDR-SR7E/SR8E)
 - [ INDEX 设定]
 - [ 图像尺寸]
 - [文件编号]
 - [静像媒体]
 - [ HD /  SD] INDEX 设定]
 - [ 显示]
 - [ 间隔设定]
 - [音量]
 - [提示音]
 - [电视形式]
 - [分量]
 - [日期和时钟设定]
 - [时区设定]
 - [夏令时]
 - [ 语言设定]
 - [演示模式]
 - [平稳缓慢拍摄] 中的 [定时] 和 [录制声音]

摄像机发热。

- 这是由于电源已打开很长时间。这并非故障。

附送的遥控器无效。

- 将 [遥控] 设定为 [开] (第 72 页)。
- 将电池的 +/- 极对准 +/- 标记插入电池座 (第 103 页)。
- 移开遥控器和遥控感应器之间所有的障碍物。
- 请勿将遥控感应器指向强光源, 例如直射阳光或头顶上的灯光。否则, 遥控器可能无法正常工作。

使用附送的遥控器时, 其它 DVD 设备产生误动作。

- 为此 DVD 设备选择 DVD 2 以外的命令模式, 或用黑纸盖住此 DVD 设备的感应窗。

电池 / 电源

电源突然关闭。

- 当您未操作摄像机约 5 分钟, 摄像机将自动关闭 (自动关机)。更改 [自动关机] 设定 (第 72 页), 或重新打开电源, 或使用交流适配器。
- 电池组被放电或电量不足。给电池组充电 (第 15 页)。

电池组正在充电时 /CHG (充电) 指示灯不亮。

- 将 POWER 开关滑至 OFF (CHG) (第 15 页)。
- 将电池组正确安装在摄像机上 (第 15 页)。
- 将电源线正确连接至墙壁插座。
- 电池充电已完成 (第 15 页)。
- 将摄像机牢牢安装到 Handycam Station 上 (第 15 页)。

电池组正在充电时 $\frac{4}{\text{CHG}}$ (充电) 指示灯闪烁。

- 将电池组正确安装到摄像机上 (第 15 页)。如果问题仍然存在, 请断开交流适配器与墙壁插座的连接, 并联络 Sony 经销商。电池组可能已损坏。

剩余电池时间指示没有指示正确的时间。

- 环境温度过高或过低。这并非故障。
- 电池组未充足电。重新给电池完全充电。如果问题仍然存在, 请用新的电池组替换 (第 15 页)。
- 根据使用环境, 指示时间可能不正确。

电池组迅速放电。

- 环境温度过高或过低。这并非故障。
- 电池组未充足电。重新给电池完全充电。如果问题仍然存在, 请用新的电池组替换 (第 15 页)。

取景器 (HDR-SR7E/SR8E) / LCD 液晶屏

菜单项目呈灰色。

- 在当前录制 / 播放状态下, 您无法选择灰色项目。
- 存在某些无法同时启用的功能 (第 85 页)。

触摸屏上未出现按钮。

- 轻轻触碰 LCD 液晶屏。
- 按摄像机上的 DISP/BATT INFO (或遥控器上的 DISPLAY) (第 20, 103 页)。

触摸屏上的按钮不能正确使用或完全不能使用。

- 调节触摸屏 ([校准]) (第 96 页)。

取景器中的图像不清晰 (HDR-SR7E/SR8E)。

- 移动取景器镜头调节杆, 直到图像清晰 (第 21 页)。

取景器中的图像消失 (HDR-SR7E/SR8E)。

- 合上 LCD 面板。LCD 面板打开时取景器中不会显示图像 (第 21 页)。

“Memory Stick Duo”

无法用 “Memory Stick Duo” 操作。

- 如果您使用的是电脑格式化过的 “Memory Stick Duo”, 请在摄像机上重新格式化 (第 56 页)。

您无法删除保存在 Memory Stick Duo 的图像或其格式化。

- 如果 “Memory Stick Duo” 有写保护片, 请进行解锁 (第 94 页)。
- 索引画面中一次能删除的图像数量最多为 100。
- 您无法删除经其它设备设定为保护的图像。



数据文件名称未正确指示或闪烁。

- 文件损坏。
- 摄像机不支持此文件格式 (第 93 页)。

录制

另请参阅 “Memory Stick Duo” (第 82 页)。

按 START/STOP 或 PHOTO 不会录制图像。

- 显示播放画面。将 POWER 开关设定至  (动画) 或  (静像) (第 27 页)。
- 摄像机正在记录刚刚拍摄到硬盘上的图像。在这段时间内无法进行新的录制操作。
- 摄像机的硬盘已满。删除不需要的图像 (第 45 页)。
- 动画场景或静像的总数超过了摄像机的可录制容量 (第 10 页)。删除不需要的图像 (第 45 页)。
- 在 [跌落传感器] 启动时 (第 72 页), 可能无法录制动画 / 静像。
- 摄像机温度很高。关闭摄像机电源, 让其在阴凉处搁置一会儿。

- 摄像机温度很低。关闭摄像机电源，将其放在温暖的地方。放置一会，然后打开摄像机电源。

无法录制静像。

- 显示播放画面。将摄像机设定为录制待机机（第 27 页）。
- 在动画录制过程中最多可捕获 3 幅静像。
- “Memory Stick Duo”空间用完。使用新的“Memory Stick Duo”或格式化“Memory Stick Duo”（第 56 页）。或删除不需要的图像（第 46 页）。
- 无法用下列设定录制静像：
 - [平稳缓慢拍摄]
 - [淡变器]
 - [数码效果]
 - [图像特技效果]

即使停止录制，ACCESS 指示灯仍保持点亮或闪烁。

- 摄像机正在记录刚刚拍摄到硬盘上的场景。

录制角度看上去不同。

- 根据摄像机的情况，录制角度可能看上去不同。这并非故障。

闪光灯不工作。

- 无法与下列设定一起使用闪光灯录制：
 - 在拍摄动画的过程中抓拍静像
 - 如果安装了转换镜头（选购）
- 即使选择了自动闪光或 （自动防红眼），在以下情况中也无法使用内置闪光灯：
 - NightShot
 - [SUPER NIGHTSHOT]
 - [场景选择] 中的 [夜晚]、[烛光]、[日出和日落]、[烟火]、[风景]、[聚光灯]、[海滩] 或 [雪景]
 - [曝光] 中的 [手动]
 - [点测光]

实际动画录制时间比预计的硬盘大致录制时间短。

- 根据对象，例如快速移动的物体，可用录制时间可能会缩短（第 10，61 页）。

录制停止。

- 摄像机温度很高。关闭摄像机电源，让其在阴凉处搁置一会儿。
- 摄像机温度很低。关闭摄像机电源，将其放在温暖的地方。放置一会，然后打开摄像机电源。
- 如果摄像机持续受到振动，录制可能会停止。

按 START/STOP 的位置和动画录制开始 / 停止的位置之间存在时间差。

- 在本摄像机上，按 START/STOP 的位置和实际的动画录制开始 / 停止位置之间可能存在细微的时间差。这并非故障。

动画的纵横比（16:9（宽荧幕）/4:3）无法改变。

- 以 HD（高清晰）图像质量录制的动画的纵横比为 16:9（宽荧幕）。

自动对焦无效。

- 将 [对焦] 设定为 [自动设定]（第 75 页）。
- 录制条件不适合自动对焦。手动调节对焦（第 75 页）。

[STEADYSHOT] 无效。

- 将 [STEADYSHOT] 设定为 [开]（第 62 页）。
- [STEADYSHOT] 可能无法补偿过度的振动。
- HDR-SR5E：录制静像时无法使用 [STEADYSHOT]。

BACK LIGHT 功能无效。

- BACK LIGHT 功能在 Easy Handycam 操作过程中无法使用。

快速经过画面的对象会出现扭曲。

- 这被称为焦平面现象。这并非故障。由于图像设备（CMOS 感应器）读取图像信号的方法，根据录制情况，对象快速经过镜头时可能会出现扭曲。

屏幕上出现微小的白点、红点、蓝点或绿点。

- 当使用 [SUPER NIGHTSHOT] 或 [COLOR SLOW SHTR] 进行录制时，会出现这些点。这并非故障。

图像的颜色显示不正确。

- 将 NIGHTSHOT 开关设定至 OFF (第 30 页)。

屏幕图像太亮，并且屏幕上未出现拍摄对象。

- 将 NIGHTSHOT 开关设定至 OFF (第 30 页)。

屏幕图像太暗，并且屏幕上未出现拍摄对象。

- 按住 DISP/BATT INFO 数秒打开背光 (第 20 页)。

图像中出现水平线条。

- 在日光灯、钠灯或水银灯下录制图像时，会出现这种情况。这并非故障。

录制电视屏幕或电脑屏幕时出现黑带。

- 将 [STEADYSHOT] 设定为 [关] (第 62 页) (HDR-SR5E)。

[SUPER NIGHTSHOT] 无法操作。

- 将 NIGHTSHOT 开关设定至 ON。

[COLOR SLOW SHTR] 运行不正确。

- [COLOR SLOW SHTR] 在漆黑场合可能无法正确运行。使用 NightShot 或 [SUPER NIGHTSHOT]。

无法调节 [液晶屏背景亮度]。

- 在下列情况下，您无法调节 [液晶屏背景亮度]：
 - 摄像机的 LCD 液晶屏朝外的状态下关闭了 LCD 面板。
 - 从交流适配器供电。

在摄像机上播放图像

无法播放储存在 “Memory Stick Duo” 上的静像。

- 如果修改了文件或文件夹，或在电脑上编辑了数据，则静像可能无法播放。(此时文件名闪烁。) 这并非故障 (第 94 页)。
- 其它设备录制的静像可能无法播放。这并非故障 (第 94 页)。

“[?]” 出现在 VISUAL INDEX 画面的图像旁。

- 这种情况可能会发生其它设备录制的、在电脑等设备上编辑过的静像上。
- 录制后在 ACCESS 指示灯熄灭前就取下了交流适配器或电池组。这样可能会损坏图像数据并显示 [?]

“[X]” 出现在 VISUAL INDEX 画面的图像旁。

- 执行 [修复图像数据库文件] (第 57 页)。如果依然出现，请删除有 [X] 的图像 (第 45 页)。

播放时没有声音或只发出轻微的声音。

- 调高音量 (第 35 页)。
- LCD 液晶屏关闭时声音不会输出。打开 LCD 液晶屏。
- 当在 [麦克风参考电平] (第 79 页) 设定为 [低] 时录制声音，录制的声音可能难以听见。
- 当用 [平稳缓慢拍摄] 拍摄 3 秒钟动画 (近似) 时，无法录音。

在摄像机上编辑图像

无法编辑。

- 由于图像情况，无法编辑。

图像无法添加到播放列表。

- 硬盘没有可用空间。
- 您最多可以向播放列表中添加 999 个 HD（高清晰）图像质量的图像或者 99 个 SD（标准清晰）图像质量的图像。从播放列表中清除不需要的图像（第 50 页）。
- 无法在播放列表中添加静像。

动画无法分割。

- 太短的动画无法分割。
- 在其它设备上设置过保护的动画无法分割。

无法将图像从硬盘复制到“Memory Stick Duo”。

- 在摄像机上播放动画期间无法将动画作为静像从硬盘复制到“Memory Stick Duo”。

在电视机上观看

看不到电视图像或者听不到声音。

- 当您使用分量视频电缆时，请根据所连设备的要求设定 [分量]（第 70 页）。
- 当您使用分量视频电缆时，务必连接 A/V 连接电缆的红色和白色插头（第 40, 41 页）。
- 如果图像中录有版权保护信号，则图像不会从 HDMI OUT 插孔输出。
- 当您使用 S VIDEO 插头时，务必连接 A/V 连接电缆的红色和白色插头（第 41 页）。

图像在 4:3 电视机上失真。

- 当在 4:3 电视机上观看以 16:9（宽荧幕）模式录制的图像时会出现这种情况。正确设定 [电视形式]（第 70 页）并播放图像。

4:3 电视机屏幕的顶部和底部出现黑带。

- 当在 4:3 电视机上观看以 16:9（宽荧幕）模式录制的图像时会出现这种情况。这并非故障。

复制 / 连接至其它设备

无法正确复制。

- 用 HDMI 电缆无法复制图像。
- 没有正确连接 A/V 连接电缆。务必连接其它设备的输入插孔（第 38 页）。

无法同时使用的功能

以下列表显示了无法同时使用的功能及菜单项目组合的示例。

无法使用	由以下设定所致
BACK LIGHT	[曝光] 中的 [点测光]、[烟火]、 [手动]
[场景选择]	NightShot, [SUPER NIGHTSHOT], [COLOR SLOW SHTR], [老电影], [特写], [淡变器]
[点测光]	NightShot, [SUPER NIGHTSHOT]
[曝光]	NightShot, [SUPER NIGHTSHOT]
[白平衡]	NightShot, [SUPER NIGHTSHOT]
[白平衡] 中的 [单键结合]	[平稳缓慢拍摄]
[定点对焦]	[场景选择]
[SUPER NIGHTSHOT]	[淡变器], [数码效果]
[COLOR SLOW SHTR]	[淡变器], [数码效果], [场景选择]
[淡变器]	[SUPER NIGHTSHOT], [COLOR SLOW SHTR], [数码效果], [烛光], [烟火]
[数码效果]	[SUPER NIGHTSHOT], [COLOR SLOW SHTR], [淡变器]
[老电影]	[场景选择], [图像特技效果]
[图像特技效果]	[老电影]

无法使用	由以下设定所致
[STEADYSHOT]	[平稳缓慢拍摄] (HDR-SR5E)
[特写]	[场景选择]
[自动缓慢快门]	[平稳缓慢拍摄], [数码效果], [场景 选择], [COLOR SLOW SHTR], [SUPER NIGHTSHOT]
[自动曝光转换] (HDR-SR7E/SR8E)	[曝光] 中的 [烟火]、[手动]
[宽荧幕选择]	[老电影]

警告指示和信息

自检显示 / 警告指示

如果取景器（HDR-SR7E/SR8E）或 LCD 液晶屏上出现指示，请检查以下项目。有些情况您可以自己调整。如果您尝试了数次后问题仍然存在，请联络 Sony 经销商或当地授权的 Sony 服务机构。

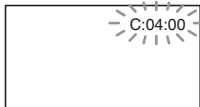

C: (或 E:) □□: □□ (自检显示)

C: 04: □□

- 电池组不是“InfoLITHIUM”电池组（H 系列）。请使用“InfoLITHIUM”电池组（H 系列）（第 95 页）。
- 将交流适配器的 DC 插头牢固连接至 Handycam Station 或摄像机的 DC IN 插孔（第 15 页）。

C: 13: □□ / C: 32: □□

- 断开电源连接。重新连接电源，然后重新操作摄像机。

E: 20: □□ / E: 31: □□ /

E: 61: □□ / E: 62: □□ /

E: 91: □□ / E: 94: □□

- 产生了您无法修复的故障。联络 Sony 经销商或当地授权的 Sony 服务机构。告知以“E”开头的 5 位数代码。

101-0001 (与文件有关的警告指示)

缓慢闪烁

- 文件损坏。
- 文件无法读取。

⊗ (关于摄像机硬盘的警告) *

快速闪烁

- 摄像机的硬盘可能出错。

⊗ (关于摄像机硬盘的警告) *

快速闪烁

- 摄像机的硬盘已满。
- 摄像机的硬盘可能出错。

⊗ (电池电量警告)

缓慢闪烁

- 电池组电量即将耗尽。
- 根据操作环境或电池状况，即使还有 20 分钟左右的剩余时间，⊗ 仍可能闪烁。

⊗ (高温警告)

缓慢闪烁

- 摄像机温度升高。关闭摄像机电源，让其在阴凉处搁置一会儿。

快速闪烁 *

- 摄像机温度很高。关闭摄像机电源，让其在阴凉处搁置一会儿。

⊗ (低温警告) *

快速闪烁

- 摄像机温度很低。预热摄像机。

⊗ (与“Memory Stick Duo”有关的警告指示)

- 未插入“Memory Stick Duo”（第 30 页）。

⊗ (与“Memory Stick Duo”格式化有关的警告指示)

- “Memory Stick Duo”损坏。
- “Memory Stick Duo”未正确格式化（第 56, 93 页）。

⊗ (与不兼容“Memory Stick Duo”有关的警告指示) *

- 插入了不兼容的“Memory Stick Duo”（第 93 页）。

(与“Memory Stick Duo”写保护有关的警告指示) *

- “Memory Stick Duo”上的写保护片设定为锁定(第94页)。
- 在其它设备上设定了对“Memory Stick Duo”的访问限制。

(与闪光灯有关的警告指示)

快速闪烁 *

- 闪光灯存在问题。

(与摄像机晃动警告有关的警告指示)

- 光线不足, 很容易发生摄像机晃动。请使用闪光灯。
- 摄像机不稳定, 因此容易产生摄像机晃动。用双手稳稳握住摄像机录制图像。不过, 请注意摄像机晃动警告指示不会消失。

(与跌落传感器有关的警告指示)

- 启动跌落传感器功能(第72页), 已经检测到摄像机跌落。因此, 摄像机会采取措施保护硬盘。因此可能会停止录制/播放。
- 跌落传感器功能不能保证在任何情况下均可保护硬盘。请在稳定的条件下使用摄像机。

* 当屏幕上出现警告指示时听到旋律声(第69页)。

警告信息说明

如果屏幕上出现警告信息, 请按照说明操作。

■ 硬盘

HDD 格式化错误。

- 摄像机的硬盘设定与默认格式不同。执行[格式化](第55页)或许可以使用摄像机。这将删除硬盘上的所有数据。

数据错误。

- 读取或写入摄像机硬盘期间发生错误。在摄像机持续受到振动时可能会出现这种情况。

图像数据库文件已损坏。是否创建新的文件?

HD 动画管理信息已损坏。是否创建新的信息?

- 图像管理文件损坏。当您触碰[是]时, 新建图像管理文件。在摄像机硬盘上录制的旧图像无法播放(图像文件没有损坏)。如果您在新建信息后执行[修复图像数据库文件], 或许可以播放以前录制的图像。如果不起作用, 请用附送的软件复制图像。

图像数据库文件中发现不一致情况。是否要修复图像数据库文件?

图像数据库文件已损坏。是否要修复图像数据库文件?

图像数据库文件中发现不一致情况。无法录制或播放 HD 动画。是否要修复图像数据库文件?

- 图像数据库文件损坏, 无法录制或播放动画或静像。触碰[是]进行修复。
- 您可以在“Memory Stick Duo”上录制静像。

缓冲区溢位

- 无法录制，因为跌落传感器反复检测到摄像机跌落。如果始终处于摄像机跌落的危险中，请将 [跌落传感器] 设定为 [关]，或许可以再次录制图像（第 72 页）。

正在恢复数据。

- 如果未正确执行数据写入，摄像机会试图自动恢复数据。

无法恢复数据。

- 无法向摄像机硬盘写入数据。已尝试恢复数据，但尝试失败。

■ “Memory Stick Duo”

🔍 重新插入 Memory Stick。

- 重新插入 “Memory Stick Duo” 数次。如果指示仍然闪烁，“Memory Stick Duo” 可能已损坏。试用其它 “Memory Stick Duo”。

🔍 Memory Stick 未正确格式化。

- 检查格式，然后根据需要摄像机对 “Memory Stick Duo” 进行格式化（第 56, 93 页）。

Memory Stick 中的文件夹数已满。

- 不能建立超过 999MSDCF 的文件夹。您无法用本摄像机创建或删除已创建的文件夹。
- 格式化 “Memory Stick Duo”（第 56 页），或者用摄像机删除。

无法保存静像。

- 当使用 Dual Rec 功能时，在动画录制结束以及静像被保存以前，请勿从摄像机中取出 “Memory Stick Duo”（第 29 页）。

■ PictBridge 兼容打印机

未连接至 PictBridge 兼容打印机。

- 关闭打印机再重新打开，然后断开 USB 电缆（附送）连接再重新连接。

无法打印。请检查打印机。

- 关闭打印机再重新打开，然后断开 USB 电缆（附送）连接再重新连接。

■ 其它

无法再进行选择。

- 在进行下列操作时一次只能选择 100 幅图像：
 - 删除图像
 - 复制静像
 - 编辑 HD（高清晰）动画的播放列表
 - 打印静像

受保护数据

- 尝试删除在其它设备上设置过保护的数据。在用于保护数据的设备上取消对数据的保护。

海外使用本摄像机

电源

您可以使用随本摄像机提供的交流适配器，在 AC 100 V 至 240 V，50/60 Hz 范围内的任何国家 / 地区使用本摄像机。

观看以 HD（高清晰）图像质量录制的图像

在支持 1080/50i 的国家 / 地区，您能够以与录制图像时相同的 HD（高清晰）图像质量观看图像。您需要具有分量和 AUDIO/VIDEO 输入插孔的 PAL 制式和与 1080/50i 兼容的电视机（显示器）。必须连接分量视频电缆和 A/V 连接电缆。

观看以 SD（标准清晰）图像质量录制的图像

若要观看以 SD（标准清晰）图像质量录制的图像，您需要具有 AUDIO/VIDEO 输入插孔的 PAL 制式电视机。必须连接 A/V 连接电缆。

关于电视机色彩制式

本摄像机为 PAL 制式摄像机。若要在电视机上观看播放的图像，此电视机必须具有 AUDIO/VIDEO 输入插孔的 PAL 制式电视机。

制式	使用地
PAL	澳大利亚、奥地利、比利时、波兰、丹麦、德国、芬兰、荷兰、捷克共和国、科威特、马来西亚、挪威、葡萄牙、瑞典、瑞士、斯洛伐克共和国、泰国、西班牙、香港、新加坡、新西兰、匈牙利、意大利、英国、中国等
PAL - M	巴西
PAL - N	阿根廷、巴拉圭、乌拉圭。
NTSC	巴哈马群岛、玻利维亚、厄瓜多尔、菲律宾、哥伦比亚、圭亚那、韩国、加拿大、秘鲁、美国、墨西哥、日本、苏里南、台湾、委内瑞拉、牙买加、智利、中美洲等
SECAM	保加利亚、俄罗斯、法国、圭亚那地区、摩纳哥、乌克兰、伊朗、伊拉克等

设为当地时间

当在海外使用本摄像机时，可通过设定时差轻松地将时钟设定为当地时间。触碰

🏠 (HOME) → ⚙️ (设定) → [时钟 / **⌚** 语言设定] → [时区设定] 和 [夏令时] (第 71 页)。

全球时差

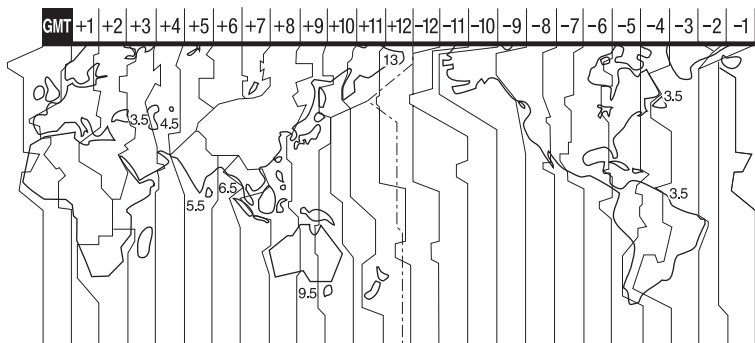

时区时差	时区设定
GMT	里斯本, 伦敦
+01:00	柏林, 巴黎
+02:00	赫尔辛基, 开罗, 伊斯坦布尔
+03:00	莫斯科, 内罗毕
+03:30	德黑兰
+04:00	阿布扎比, 巴库
+04:30	喀布尔
+05:00	卡拉奇, 伊斯兰堡
+05:30	加尔各答, 新德里
+06:00	阿拉木图, 达卡
+06:30	仰光
+07:00	曼谷, 雅加达
+08:00	香港, 新加坡, 北京
+09:00	首尔, 东京
+09:30	阿德莱德, 达尔文
+10:00	墨尔本, 悉尼

时区时差	时区设定
+11:00	所罗门岛
+12:00	斐济, 惠灵顿
-12:00	埃尼威托克, 夸贾灵岛
-11:00	中途岛, 萨摩亚群岛
-10:00	夏威夷
-09:00	阿拉斯加
-08:00	洛杉矶, 提华纳
-07:00	丹佛, 亚利桑那
-06:00	芝加哥, 墨西哥城
-05:00	纽约, 波哥大
-04:00	圣地亚哥
-03:30	圣约翰
-03:00	巴西利亚, 蒙得维的亚
-02:00	费尔南多群岛
-01:00	亚述尔群岛, 佛得角群岛

关于摄像机硬盘 / 文件夹结构的文件

文件 / 文件夹结构如下所示。在摄像机上录制 / 播放图像时，通常不需要确认文件 / 文件夹结构。若要通过连接电脑欣赏静像或动画，请参阅“Picture Motion Browser 指南”，然后使用附送的应用程序。

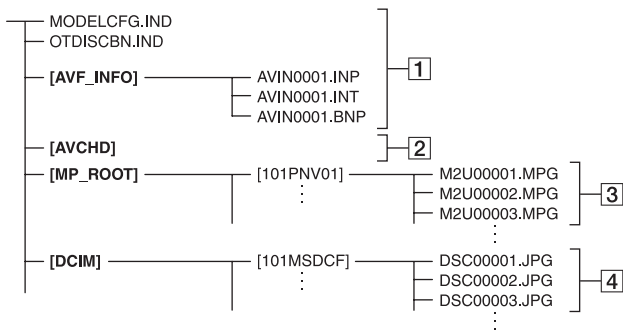

1 图像管理文件

删除文件时，您无法正确录制 / 播放图像。默认情况下文件为隐藏文件，通常不显示。

2 HD 动画管理信息文件夹

此文件夹包含 HD（高清晰）图像质量动画的录制数据。切勿尝试用电脑打开此文件夹或访问此文件夹的内容。否则可能会损坏图像文件或者妨碍图像文件播放。

3 SD 动画文件（MPEG2 文件）

文件的扩展名为“.MPG”。最大容量为 2 GB。在文件容量超过 2 GB 时，文件将被分割。

文件编号自动增加。当文件编号超过 9999 时，将新建文件夹以记录新的动画文件。

文件夹名称增加：[101PNV01] → [102PNV01]

4 静像文件（JPEG 文件）

文件的扩展名为“.JPG”。文件编号自动增加。在文件编号超过 9999 时，将新建文件夹以保存新的图像文件。

文件夹名称增加：[101MSDCF] → [102MSDCF]

- 通过选择 [USB 选择]（第 53 页）上的 [⊖ 电脑]，您可以通过 USB 连接从电脑访问摄像机的硬盘。
- 切勿用电脑修改摄像机上的文件或文件夹。否则可能会损坏图像文件，或者无法播放。
- 如果您执行以上操作，不保证操作能够正常运行。
- 当您删除图像文件时，请按照第 45 页上的步骤进行。切勿直接用电脑删除摄像机上的图像文件。
- 切勿用电脑对摄像机的硬盘进行格式化。摄像机可能无法正常运行。
- 切勿使用电脑复制摄像机硬盘上的文件。不保证操作能够正常运行。

保养和预防措施

关于 AVCHD 格式

本数码摄录一体机采用了 AVCHD 格式和 MPEG2 格式的录制功能。

什么是 AVCHD 格式？

AVCHD 格式是一种采用有效数据压缩编码技术、用于在内置硬盘上记录 1080i 规格 *1 或 720p 规格 *2 HD（高清晰）信号的高清晰数码视频摄像机格式。

MPEG-4 AVC/H.264 格式用于压缩视频数据，Dolby Digital 或 Linear PCM 系统用于压缩音频数据。

MPEG-4 AVC/H.264 格式压缩图像的能力高于常规图像压缩格式。MPEG-4 AVC/H.264 格式可以让数码摄录一体机拍摄的高清晰视频信号录制到 8 cm DVD 光碟、内置硬盘、闪存等设备上。

在本摄像机上录制和播放

根据 AVCHD 格式，本摄像机可以录制下述的 HD（高清晰）图像质量。除了 HD（高清晰）图像质量以外，本摄像机还可以录制常规 MPEG2 格式的 SD（标准清晰）信号。

视频信号：

AVCHD 格式 1440 × 1080/50i*3

音频信号：

Dolby Digital 5.1 ch

录制介质：

内置硬盘

*1: 1080i 规格

采用 1080 有效扫描线和隔行系统的高清晰规格。

*2: 720p 规格

采用 720 有效扫描线和逐行系统的高清晰规格。

*3: 以上述以外的 AVCHD 格式录制的的数据无法在本摄像机上播放。

关于 “Memory Stick”

“Memory Stick”是一种紧凑型、便携式 IC 大容量录制介质。

本摄像机只能使用 “Memory Stick Duo”，尺寸大约是标准 “Memory Stick” 的一半。但是，我们不能保证各种 “Memory Stick Duo” 均可在本摄像机上使用。（详见下表。）

“Memory Stick” 类型	录制 / 播放
“Memory Stick Duo” *1 (不带 MagicGate)	○
“Memory Stick Duo” *1 (带 MagicGate)	○*2*3
“MagicGate Memory Stick Duo” *1	○*3
“Memory Stick PRO Duo” *1	○*2*3

*1 “Memory Stick Duo” 的尺寸约为标准 “Memory Stick” 的一半。

*2 支持高速数据传送的 “Memory Stick” 类型。数据传送速度因所用设备而异。

*3 “MagicGate” 是一种版权保护技术，以加密格式录制和传送内容。请注意，在本摄像机上无法录制和播放采用 “MagicGate” 技术的数据。

- 本产品与 “Memory Stick Micro” (“M2”) 兼容。“M2” 是 “Memory Stick Micro” 的缩写。
- 静像格式：本摄像机以 JPEG (Joint Photographic Experts Group) 格式压缩和录制图像数据。文件扩展名为 “.JPG”。
- 静像的文件名称：
 - 101- 0001: 摄像机屏幕上出现此文件名。
 - DSC00001.JPG: 电脑显示屏上出现此文件名。
- 用电脑 (Windows OS/Mac OS) 格式化的 “Memory Stick Duo” 与摄像机的兼容性将不予保证。
- 数据读取 / 写入速度可能会因 “Memory Stick” 与使用的 “Memory Stick” 兼容产品的组合而异。

关于带有写保护片的“Memory Stick Duo”

用小的尖头物体将“Memory Stick Duo”上的写保护片滑到写保护位置，可以防止图像被意外删除。

使用注意事项

在下列情况中可能会发生数据损坏或丢失（数据将不予赔偿）：

- 如果您在摄像机正在“Memory Stick Duo”上读取或写入图像文件（存取指示灯亮起或正在闪烁）时退出“Memory Stick Duo”，或更换电池组。
- 如果您在磁铁或磁场附近使用“Memory Stick Duo”。

建议在电脑硬盘上对重要数据进行备份。

■ 关于操作“Memory Stick”

操作“Memory Stick Duo”时请谨记以下事项。

- 在“Memory Stick Duo”上备注区书写时切勿用力过大。
- 切勿在“Memory Stick Duo”或Memory Stick Duo适配器上贴标签或类似物。
- 携带或存放“Memory Stick Duo”时，请将其放入专用盒内。
- 切勿触摸或让金属物接触端子。
- 切勿弯曲、掉落“Memory Stick Duo”，或对其施加强力。
- 切勿拆卸或改动“Memory Stick Duo”。
- 切勿弄湿“Memory Stick Duo”。
- 务必将“Memory Stick Duo”介质放在幼儿无法拿到的地方。否则幼儿可能会误吞。
- 切勿将“Memory Stick Duo”以外的任何物体插入Memory Stick Duo插槽。否则可能引起故障。

■ 关于使用场所

切勿在以下场所使用或放置“Memory Stick Duo”：

- 受高温影响的地方，如夏天停在室外的汽车内。
- 直射阳光下。
- 湿度高或受腐蚀气体影响的地方。

■ 关于Memory Stick Duo适配器

将“Memory Stick Duo”插入Memory Stick Duo适配器后，可以在标准“Memory Stick”兼容设备中使用。

- 用“Memory Stick”兼容设备使用“Memory Stick Duo”时，必须将“Memory Stick Duo”插入Memory Stick Duo适配器。
- 将“Memory Stick Duo”插入Memory Stick Duo适配器时，确保以正确方向插入“Memory Stick Duo”，然后再完全插入。请注意，使用不当可能会导致故障。另外，如果您以错误的方向将“Memory Stick Duo”强行插入Memory Stick Duo适配器，则可能会将其损坏。
- 切勿插入未装入Memory Stick Duo的“Memory Stick Duo”适配器。否则可能导致装置故障。

■ 关于“Memory Stick PRO Duo”

在本摄像机上可以使用的“Memory Stick PRO Duo”的最大存储容量为8 GB。

关于使用“Memory Stick Micro”（选购）的注意事项

- 若要在本摄像机中使用“Memory Stick Micro”，您需要Duo尺寸的M2适配器。请将“Memory Stick Micro”插入Duo尺寸的M2适配器，然后将适配器插入Memory Stick Duo插槽。如果未使用Duo尺寸的M2适配器就将“Memory Stick Micro”插入本摄像机，可能无法将其从摄像机中取出。
- 务必将“Memory Stick Micro”放在幼儿无法拿到的地方。否则幼儿可能会误吞。

关于图像数据兼容性

- 用本摄像机录制在“Memory Stick Duo”上的图像数据文件符合由JEITA（Japan Electronics and Information Technology Industries Association）制定的“Design rule for Camera File system”通用标准。
- 在本摄像机上，您无法播放在不符此通用标准的其它设备（DCR-TRV900E或DSC-D700/D770）上录制的静像。（这些型号在一些地区没有出售。）
- 如果您无法使用被其它设备使用过的“Memory Stick Duo”，请用本摄像机对其进行格式化（第56页）。请注意，格式化将清除“Memory Stick Duo”上的全部信息。

- 您可能无法用本摄像机播放图像：
 - 当播放在电脑上修改过的图像数据时。
 - 当播放用其它设备录制的图像数据时。

关于“InfoLITHIUM”电池组

本摄像机只能用“InfoLITHIUM”电池组（H 系列）进行操作。

“InfoLITHIUM”H 系列电池组具有  标志。

什么是“InfoLITHIUM”电池组？

“InfoLITHIUM”电池组是锂离子电池组，此类电池具有在摄像机和选购的交流适配器 / 充电器之间对与操作条件相关的信息进行通信的功能。

“InfoLITHIUM”电池组将根据摄像机的操作情况计算出功率消耗，并以分钟为单位显示剩余电池时间。使用交流适配器 / 充电器时，会出现剩余电池时间和充电时间。

对电池组充电

- 开始使用摄像机之前必须对电池组进行充电。
- 我们建议在环境温度 10 °C 至 30 °C 范围内对电池组充电，直至  /CHG（充电）指示灯熄灭。如果超出此温度范围对电池组进行充电，可能无法对其有效充电。



有效使用电池组

- 当环境温度为 10 °C 或更低时，电池组性能将下降，可使用的时间将缩短。在此情况下，请采取下列措施之一，以便能较长时间使用电池组。
 - 将电池组装入袋中使其变暖，在马上要开始拍摄时再将电池组插入摄像机。
 - 使用大容量电池组：NP-FH70/FH100（选购）。
- 经常使用 LCD 液晶屏或经常进行播放、快进或倒带操作将会加快电池组消耗。我们建议您使用大容量电池组：NP-FH70/FH100（选购）。
- 不使用摄像机录制或播放时，务必将 POWER 开关设定为 OFF（CHG）。当摄像机处于录制等待或播放暂停时，仍会消耗电池组电量。
- 在进行实际录制之前，请准备预计录制时间两至三倍的备用电池，并进行试拍。
- 切勿让电池组碰水。此电池组不防水。

关于剩余电池时间指示

- 当电源中断，而此时剩余电池时间指示显示电池组还有足够的电量进行操作，请对电池组重新完全充电。剩余电池时间将正确显示。但请注意，如果电池组长时间在高温中使用，或一直处于完全充电状态，或者频繁使用电池组，则电池指示将无法恢复。请仅将剩余电池时间指示作为近似参考。
- 根据操作条件或环境温度，即使电池仍剩余 5 至 10 分钟时间，但表示电池电量低的  标志也会闪烁。

关于电池组存放

- 如果长时间不使用电池组，请每年一次对电池组完全充电并在摄像机上将电量耗尽，以保持功能正常。若要存放电池组，请从摄像机上取下，并将其放在干燥、凉爽的地方。
- 若要在摄像机上使电池组完全放电，请在 HOME MENU 上触碰 （HOME）→ （设定）→ [常规设定] → [自动关机] → [无]，并使摄像机处于录制待机状态直至电量耗尽（第 72 页）。

关于电池寿命

- 电池容量随着时间的推移和使用次数增加而逐渐减小。如果两次充电之间的使用时间明显减少，可能需要更换新的电池。
- 各电池的寿命因存放、操作和环境条件而异。

关于 x.v.Color

- x.v.Color 是 Sony 提出的 xvYCC 标准的常用术语，它是 Sony 的商标。
- xvYCC 是视频色彩空间的国际标准。此标准可以表现比目前所用的常用标准更为宽广的色彩范围。

关于摄像机的操作

关于使用和维护

- 切勿在以下场所使用或存放摄像机和附件：
 - 极热、极冷或潮湿的地方。切勿将摄像机和附件放在温度超过 60 °C 的地方，如直射阳光下，热源附近或停在阳光下的车内。否则可能会引起故障或变形。
 - 靠近强磁场或机械振动。摄像机可能出现故障。
 - 靠近强无线电波或辐射。摄像机可能无法正常录制。
 - 靠近 AM 接收机和视频装置。可能产生噪音。
 - 在沙滩或满是灰尘场所。如果沙子或灰尘进入摄像机，可能会出现故障。有时此故障无法修复。
 - 窗户旁或室外 LCD 液晶屏、取景器 (HDR-SR7E/SR8E) 或镜头可能会受阳光直射的地方。这样会损坏取景器 (HDR-SR7E/SR8E) 或 LCD 液晶屏的内部。
- 使用 DC 6.8 V/7.2 V (电池组) 或 DC 8.4 V (交流适配器) 操作摄像机。
- 对于 DC 或 AC 操作，请使用这些使用说明中建议的附件。
- 切勿弄湿摄像机，例如被雨水或海水淋湿。如果弄湿摄像机，可能会出现故障。有时此故障无法修复。
- 如果有任何固体或液体进入机壳内，请拔掉摄像机电源插头，并请 Sony 经销商检查后方可继续使用。
- 避免粗暴操作、拆卸、改装、物理撞击或击打，如敲击、跌落或踩踏在产品上。应特别当心镜头。
- 摄像机不使用时，请将 POWER 开关设定保持在 OFF (CHG) 处。
- 切勿用毛巾等包住摄像机进行操作。否则可能造成热量积聚在内部。
- 当断开电源线连接时，请抓住插头拔，不要拉电源线。
- 切勿在电源线上放置任何重物而损坏电源线。
- 保持金属触点清洁。
- 保持遥控器和纽扣电池远离幼儿。如果误吞电池，请立即就医。
- 如果电池的电解液泄漏：
 - 请联络当地授权的 Sony 服务机构。
 - 洗去可能已经接触皮肤的液体。
 - 如果液体进入眼睛，请用大量的水冲洗并就医。

■ 长时间不使用本摄像机时

- 定期打开摄像机电源并进行播放图像或录制之类的操作 3 分钟左右。
- 存放摄像机之前请将电池组电量耗尽。

湿气凝结

如果将摄像机直接从寒冷的场所带入温暖的场所，摄像机内部可能产生湿气凝结。这可能会引起摄像机故障。

■ 如果已经产生湿气凝结

关闭摄像机电源，并搁置 1 小时左右。

■ 关于湿气凝结注意事项

如下所述将摄像机从寒冷的场所带入温暖的场所时（反之亦然），或在潮湿的场所使用摄像机时可能会产生湿气凝结：

- 将摄像机从滑雪场带入用取暖设备取暖的场所。
- 将摄像机从空调汽车或房间带入户外炎热的场所。
- 暴风或阵雨后使用摄像机。
- 在炎热和潮湿的场所使用摄像机。

■ 如何防止湿气凝结

将摄像机从寒冷的场所带入温暖的场所时，请将摄像机装入塑料袋并封紧袋口。当塑料袋内的空气温度达到周围温度时再打开塑料袋（约 1 小时后）。

LCD 液晶屏



- 切勿对 LCD 液晶屏施加过大的压力，否则可能造成损坏。
- 如果在寒冷的地方使用摄像机，LCD 液晶屏上可能会出现残像。这并非故障。
- 当使用摄像机时，LCD 液晶屏的背面可能发热。这并非故障。

■ 清洁 LCD 液晶屏

如果指印或灰尘弄脏 LCD 液晶屏，建议您用软布进行清洁。使用液晶屏清洁套件（选购）时，切勿将清洁液直接涂在 LCD 液晶屏上。请使用蘸有液体的清洁纸。

■ 关于触摸屏的调整（校准）

触摸屏上的按钮可能无法正常工作。如果发生此情况，请按照以下步骤操作。建议在操作过程中使用附送的交流适配器将摄像机连接至墙壁插座。

- ① 打开摄像机电源。
- ② 触摸  (HOME) →  (设定) → [常规设定] → [校准]。

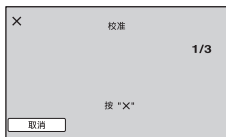

- ③ 用“Memory Stick Duo”的一角或类似物体触碰屏幕上显示的“×”3次。触碰 [取消] 取消。

如果您未按对地方，请试着重新校准。

❗ 注意

- 切勿用尖头物体进行校准。否则可能会损坏LCD液晶屏。
- 在液晶屏旋转或合拢使得屏幕朝外时，无法校准LCD液晶屏。

关于处理外壳

- 如果外壳弄脏，请用软布稍稍蘸水进行清洁，然后用干燥软布将外壳擦干。
- 避免以下操作，以免损坏表面涂层：
 - 使用稀释剂、汽油、酒精、化学织物、驱虫剂、杀虫剂和遮光剂等化学物。
 - 手上沾有以上物质时操作摄像机。
 - 外壳长时间接触橡胶或乙烯制品。

关于镜头的保护和存放

- 在下列情况中，用软布擦拭镜头的表面：
 - 镜头表面有指印。
 - 在炎热或潮湿的场所
 - 镜头暴露在海边等含盐份的空气中。
- 将镜头存放在通风良好，少灰尘的地方。
- 为了防止发霉，请按照上述说明定期清洁镜头。建议约一个月操作一次摄像机，以长期保持其最佳状态。

对预装的充电电池进行充电

本摄像机有一个预装的充电电池，即使POWER开关设定至OFF(CHG)，也能保存日期、时间和其它设定。通过交流适配器将摄像机连接至墙壁插座或者安装了电池组时，预装的充电电池始终在充电。如果完全不使用摄像机，充电电池将在3个月左右完全放电。请对预装的充电电池充电，然后使用摄像机。但是，只要不录制日期，即使预装的充电电池未充电，摄像机操作也不受影响。

■ 方法

用附送的交流适配器将摄像机连接至墙壁插座，并将摄像机在POWER开关设定至OFF(CHG)的情况下搁置24小时以上。

关于商标

- “Handycam”和是Sony Corporation的注册商标。
- “AVCHD”和“AVCHD”标识是Matsushita Electric Industrial Co., Ltd.和Sony Corporation的商标。
- “Memory Stick”、、“Memory Stick Duo”、“MEMORY STICK DUO”、“Memory Stick PRO Duo”、“MEMORY STICK PRO DUO”、“Memory Stick Micro”、“MagicGate”、“MAGIC GATE”、“MagicGate Memory Stick”和“MagicGate Memory Stick Duo”是Sony Corporation的商标。
- “InfoLITHIUM”是Sony Corporation的商标。
- “x.v.Colour”是Sony Corporation的商标。
- Dolby和double-D标识是Dolby Laboratories的商标。
- Dolby Digital 5.1 Creator是Dolby Laboratories的商标。
- HDMI、HDMI标识和High-Definition Multimedia Interface是HDMI Licensing LLC的商标或注册商标。
- Microsoft、Windows、Windows Media、Windows Vista和DirectX是Microsoft Corporation在美国和/或其它国家的注册商标或商标。
- Macintosh是Apple Inc.在美国和其他国家的商标。

- Intel, Intel Core 和 Pentium 是 Intel Corporation 或其子公司在美国和其他国家的商标或注册商标。
- Adobe, Adobe 标识和 Adobe Acrobat 是 Adobe Systems Incorporated 在美国和 / 或其它国家的注册商标或商标。

所有其它在此涉及的产品名称可能是各自公司的商标或注册商标。另外, 本手册中将不在每处都注明™和“®”。

有关许可注意事项

未经 MPEG LA, L.L.C., 250 STEELE STREET, SUITE 300, DENVER, COLORADO 80206 授予 MPEG-2 专利组合中的适用专利许可, 除非客户个人使用, 严禁以符合 MPEG-2 标准的任何方式将本产品用于套装媒体的视频信息编码。

本产品得到 AVC 专利组合许可的授权, 在下列情况中允许客户个人使用和非商业性使用:

- (i) 根据 AVC 标准对视频进行编码 (“AVC 视频”) 和 / 或
- (ii) 对客户因个人和非商业性活动进行编码的 AVC 视频进行解码, 和 / 或对从有权提供 AVC 视频的视频提供方获得的 AVC 视频进行解码。未授权用于其它用途, 也未暗示可以用于其它用途。

更多信息可从 MPEG LA, L.L.C. 获得。

请浏览 <[HTTP://MPEGLA.COM](http://MPEGLA.COM)>

本摄像机附送了 “C Library”、“Expat”、“zlib” 和 “libjpeg” 软件。我们提供该软件时已遵照软件版权所有者的许可协议。根据这些软件程序版权所有者的要求, 我们有义务告知用户下列信息。请阅读下列章节。

请阅读 CD-ROM 上 “License” 文件夹中的 “license1.pdf”。您会看到 “C Library”、“Expat”、“zlib” 和 “libjpeg” 软件的许可 (英文版)。

关于适用 GNU GPL/LGPL 的软件

摄像机附送了适合下列许可的软件 GNU General Public License (以下简称 “GPL”) 或 GNU Lesser General Public License (以下简称 “LGPL”)。

此信息表示在附送 GPL/LGPL 条件下, 您有权查看、修改以及重新发布这些软件程序的源代码。

网上提供了源代码。可通过下列网站下载。当下载源代码时, 请选择 HDR-SR7 作为您的摄像机型号。

<http://www.sony.net/Products/Linux/>
有关源代码的内容问题, 请不要与我们联系。请阅读 CD-ROM 上 “License” 文件夹中的 “license2.pdf”。您会看到 “GPL” 和 “LGPL” 软件的许可 (英文版)。

若要阅读 PDF, 需要 Adobe Reader。如果电脑上未安装此软件, 您可以从 Adobe Systems 网页下载: <http://www.adobe.com/>

识别部件和控制器

() 中的数字为参考页。

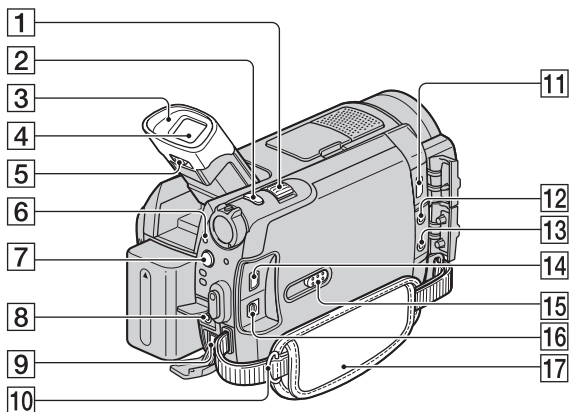

1 电动变焦杆 (28, 36)

2 PHOTO 按钮 (27)

3 目镜罩 (HDR-SR7E/SR8E)

4 取景器 (21)
(HDR-SR7E/SR8E)

5 取景器镜头调节杆 (21)
(HDR-SR7E/SR8E)

6 ACCESS 指示灯 (硬盘) (26)

7 ⚡ (闪光灯) 按钮 (29)

8 REMOTE 插孔

9 DC IN 插孔 (15)

10 肩带锁扣
安装肩带 (选购)。

11 HDMI OUT (mini) 插孔 (40)

12 MIC (PLUG IN POWER) 插孔
(HDR-SR7E/SR8E)

当连接了外接麦克风 (选购) 时, 它将优先于内置麦克风 (第 102 页)。

13 🎧 (耳机) 插孔 (HDR-SR7E/SR8E)

14 COMPONENT OUT 插孔 (40)

15 JACK COVER OPEN/CLOSE 旋钮 (99)

16 A/V OUT 插孔 (40)

17 握带 (21)

打开插孔盖

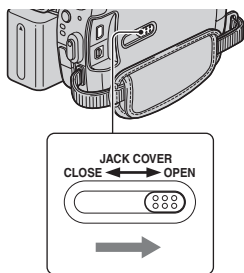

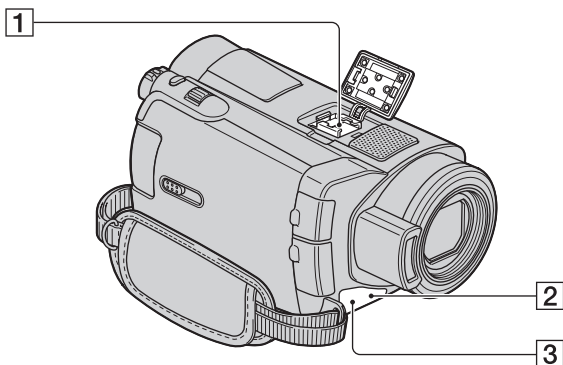

1 Active Interface Shoe 

Active Interface Shoe 将向摄像机、闪光灯或麦克风等选购附件提供电源。附件可以随摄像机上的 POWER 开关操作而打开或关闭。详见随附件提供的使用说明书。





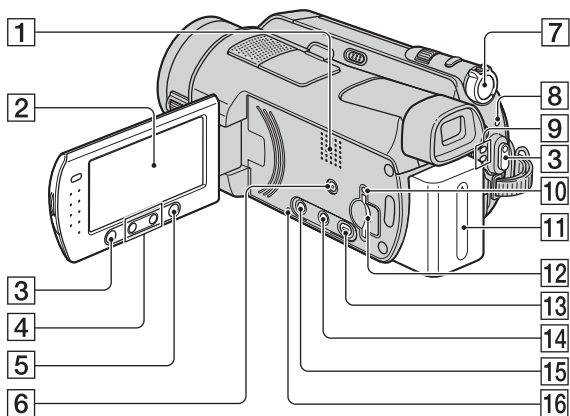

Active Interface Shoe 有一个牢固固定所安装附件的安全装置。若要连接附件，请往下按并推到底，然后拧紧螺丝。若要取下附件，则松开螺丝，然后往下按并拉出附件。

- 当您正在录制动画而附件热靴上连接着外接闪光灯（选购）时，请关闭外接闪光灯电源，以防止录下充电噪音。
- 您无法同时使用外接闪光灯（选购）和内置闪光灯。
- 当连接了外接麦克风（选购）时，它将优先于内置麦克风（第 102 页）。

2 遥控感应器 / 红外线端口
将遥控器（第 103 页）对着遥控感应器操作摄像机。

3 拍摄灯（71）
录制时亮起红色。可用硬盘空间或电池电量不足时闪烁。



- 1** 扬声器
播放扬声器的声音。有关如何调节音量，请参阅第 35 页。
- 2** LCD 液晶屏 / 触摸屏 (20)
- 3** START/STOP 按钮 (27)
- 4** 变焦按钮 (28, 36)
- 5**  (HOME) 按钮 (12, 59)
- 6** EASY 按钮 (22)
- 7** POWER 开关 (19)
- 8**  /CHG (充电) 指示灯 (15)
- 9**  (动画) /  (静像) 模式指示灯 (19)
- 10** 存取指示灯 (“Memory Stick Duo”) (30)
- 11** 电池组 (15)
- 12** Memory Stick Duo 插槽 (30)
- 13**  (观看图像) 按钮 (33)
- 14**  (电影滚动索引) 按钮 (34)
- 15** DISP/BATT INFO 按钮 (16, 20)
- 16** RESET 按钮
初始化全部设定，包括日期和时间设定。

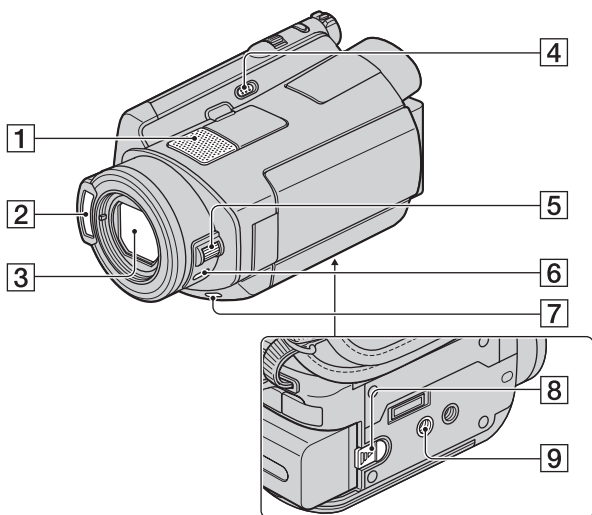

- 1** 内置麦克风 (28)
连接的 Active Interface Shoe 兼容
麦克风 (选购) 将优先。
- 2** 闪光灯 (29)
- 3** 镜头 (Carl Zeiss Lens) (3)
- 4** NIGHTSHOT 开关 (30)
- 5** CAM CTRL 拨盘 (32)
(HDR-SR7E/SR8E)
- 6** MANUAL 按钮 (32)
(HDR-SR7E/SR8E)
- 7** BACK LIGHT 按钮 (31)
- 8** BATT (电池释放) 杆 (16)
- 9** 三脚架插孔
使用三脚架螺丝将三脚架 (选购:
螺丝长度必须小于 5.5mm)
安装到三脚架插孔中。

Handycam Station

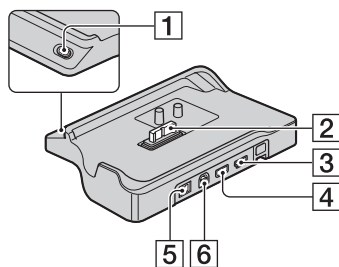

- 1** DISC BURN 按钮 (44)
- 2** 接口连接器
- 3** Ψ (USB) 插孔 (53)
- 4** COMPONENT OUT 插孔 (40)
- 5** DC IN 插孔 (15)
- 6** A/V OUT 插孔 (40)

遥控器

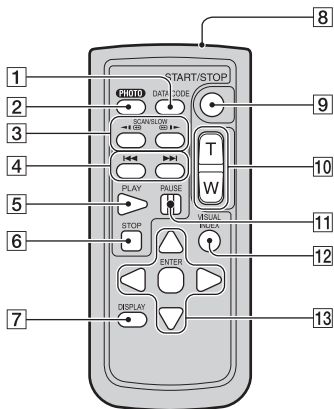

- 1 DATA CODE 按钮 (67)**
播放期间按此按钮可显示已录制图像的日期、时间或摄像机设定数据。
- 2 PHOTO 按钮 (27)**
按此按钮时屏幕上显示的图像将作为静像录制下来。
- 3 SCAN/SLOW 按钮 (35)**
- 4 ◀▶ (上一个 / 下一个) 按钮 (35)**
- 5 PLAY 按钮 (35)**
- 6 STOP 按钮 (35)**
- 7 DISPLAY 按钮 (16)**
- 8 发射器**
- 9 START/STOP 按钮 (27)**
- 10 电动变焦按钮 (28, 36)**
- 11 PAUSE 按钮 (35)**
- 12 VISUAL INDEX 按钮 (33)**
播放时显示 VISUAL INDEX 画面。
- 13 ◀▶/▲/▼/ENTER 按钮**
当在 [VISUAL INDEX]/[INDEX]/[INDEX] 按钮/播放列表画面上按任意按钮时, LCD 液晶屏上出现橙色框。用 ◀▶/▲/▼ 选择想要的按钮或项目, 然后按 ENTER 执行。

注意

- 使用遥控器之前取下绝缘片。

绝缘片

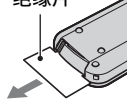

- 将遥控器对着遥控感应器操作摄像机 (第100页)。
- 如果在一定时间内遥控器没有发出指令, 橙色框将消失。如果再次按以下 ◀▶/▲/▼ 或 ENTER 中的任意一个按钮, 此框又会在上次显示的位置出现。
- 无法用 ◀▶/▲/▼ 选择 LCD 液晶屏上的某些按钮。

更换遥控器电池

- 按住锁扣, 将手指甲插入缝隙中拉出电池盒。
- 将新电池 + 面朝上放入。
- 将电池盒插回遥控器, 直至听到咔嚓声。

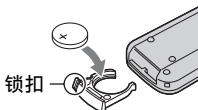

警告

电池如果处置不当, 则可能引起电池爆炸。切勿充电、拆卸或丢弃在火中。

- 当锂电池电量微弱时, 遥控器的操作距离会缩短, 或者遥控器可能无法正常操作。在此情况下, 请用 Sony CR2025 锂电池进行更换。使用其它电池可能存在着火或爆炸的危险。

录制 / 播放过程中显示的指示

录制动画

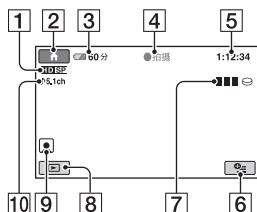

录制静像

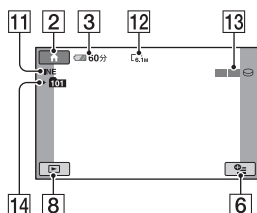

观看动画

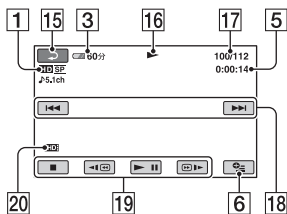

观看静像

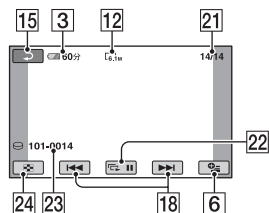

1 录制质量 (HD/SD) (61) 和录制模式 (XP/HQ/SP/LP) (61)

2 HOME 按钮 (12)

3 剩余电量 (近似) (16)

4 录制状态 ([待机] (待机) 或 [●拍摄] (录制))

5 计数器 (小时 / 分钟 / 秒)

6 OPTION 按钮 (13)

7 Dual Rec (29)

8 观看图像按钮

9 人脸索引设定 (64)

10 5.1 声道环绕录制 (28)

11 质量 ([FINE]/[STD]) (65)

12 图像尺寸 (64)

13 保存静像时出现。

14 录制文件夹 (“Memory Stick Duo”)

提示

- 随着 “Memory Stick Duo” 上录制静像数量的增多, 会自动新建文件夹来保存图像。
- 在 Dual Rec 时, 动画录制和静像录制的指示会同时出现。指示出现的位置与通常操作时的位置稍有差异。

15 返回按钮

16 播放模式

17 当前播放动画编号 / 录制动画总数

18 上一个 / 下一个按钮 (35)

19 视频操作按钮 (35)

20 播放图像质量

21 当前播放静像编号 / 录制静像总数

22 幻灯片放映按钮 (37)

23 数据文件名称

24 VISUAL INDEX 按钮 (33)

当您进行更改时的指示

遵循录制 / 播放期间出现的用于表明摄像机设定的指示。

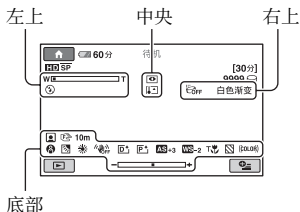

左上

指示	含义
J5.1ch	5.1 声道环绕录制 / 播放 (28)
	自拍录制 (79)
	闪光灯 (29), 防红眼 (63)
	麦克风参考电平低 (79)
4:3	宽荧幕选择 (62)

中央

指示	含义
	幻灯片放映设定 (37)
	NightShot (30)
	Super NightShot (78)
	Color Slow Shutter (78)
	PictBridge 连接 (53)
	警告 (87)

右上

指示	含义
白色渐变 黑色渐变	淡变器 (78)
	液晶屏背光关闭 (20)
	跌落传感器关 (72)
	跌落传感器启动 (72)

底部

指示	含义
	图像特效效果 (78)
	数码效果 (78)
	手动对焦 (75)
	场景选择 (76)
	Backlight (31)
	白平衡 (77)
	SteadyShot 关 (62)
	点测光 (76) / 曝光 (76)
AS	自动曝光转换 * (61)
WS	WB 转换 * (62)
T	特写 (75)
	斑马线 (63)
(COLOR)	X.V.COLOR (63)
	人脸索引设定 (64)

* HDR-SR7E/SR8E

录制过程中的数据代码

录制日期和时间会自动录制到硬盘和“Memory Stick Duo”上。录制过程中不会显示。然而，您可以在播放期间作为 [数据代码] 查看这些数据 (第 67 页)。

术语

■ 5.1 声道环绕声

一种在 6 个扬声器上播放声音的系统，其中 3 个在前面（左、右和中），2 个在后面（右和左），另外还有一个低通超低音扬声器计为 0.1 声道，用于 120Hz 或以下的频率。

■ AVCHD 格式

用 MPEG-4 AVC/H.264 格式记录 HD（高清晰）信号的高清晰数码视频摄像机格式。

■ JPEG

JPEG 代表 Joint Photographic Experts Group，是一种静像数据压缩（数据容量缩减）标准。本摄像机以 JPEG 格式录制静像。

■ MPEG

MPEG 代表 Moving Picture Experts Group，是一组用于视频（动画）及音频编码（图像压缩）的标准。格式有 MPEG1 和 MPEG2。本摄像机以 MPEG2 格式录制 SD（标准清晰）图像质量的动画。

■ MPEG-4 AVC/H.264

ISO-IEC 和 ITU-T 两个国际标准化组织于 2003 年共同制定的最新图像编码格式。与常规 MPEG2 格式相比，MPEG-4 AVC/H.264 的效率为 2 倍以上。本摄像机采用 MPEG-4 AVC/H.264 对高清晰动画进行编码。

■ VBR

VBR 代表 Variable Bit Rate，是一种根据要录制的场景自动控制比特率（在指定时间段内的录制数据量）的录制格式。对于快速移动的视频，需要大量硬盘空间来产生清晰图像，因此硬盘的录制时间会变短。

■ 缩略图

可以同时观看多幅图像的缩小尺寸图像。
[VISUAL INDEX]/[ INDEX]/[ INDEX] 为缩略图显示系统。

■ Dolby Digital

由 Dolby Laboratories Inc. 研发的音频编码（压缩）系统。

■ Dolby Digital 5.1 Creator

由 Dolby Laboratories Inc. 研发的声音压缩技术，可在保持高音质的同时将音频有效地压缩。声音在保持高音质的同时得到有效压缩，并且可以产生 5.1 声道环绕声。

■ 碎片

文件碎片分散在硬盘各处的硬盘状态。可能无法正确保存图像。您可以执行 [ 格式化] 解决问题（第 55 页）。

索引

数字

1080i/576i	70
16:9	70
16:9 宽荧幕	62
21 针适配器	43
4:3	62, 70
4:3 电视机	41
576i	70
5.1 声道环绕录制	28

A

AVCHD 格式	10, 93, 106
A/V OUT 插孔	40, 52
A/V 连接电缆	40, 52
按日期复制	49
按日期添加	50

B

曝光	76, 85
白平衡	
(白平衡)	77, 85
白色渐变	78
斑马线	63
帮助	12
保养	93
备份	
..... 请参阅“保存图像”	
编辑	45
变焦	28
变焦链接	68
标准	65
播放	23, 33
播放列表	49
播放时间	18
拨盘设定	64

C

CAM CTRL 拨盘	32
COLOR SLOW SHTR (Color Slow Shutter)	78, 85
COMPONENT OUT 插孔	40

操作确认提示音	
..... 请参阅提示音	
常规设定	71
场景选择	76, 85
充电时间	17
充满	15

D

DC IN 插孔	15
DC 插头	15
Dolby Digital	
5.1 Creator	28
Dual Rec	29
打印	53
淡变器	78, 85
单键结合	77, 85
点测光	
(灵活点测光)	76, 85
电池组	15
电脑	44
电视机连接指南	39
电视机色彩制式	90
电视形式	70
电影滚动间隔设定	68
电影滚动索引	34
电源线	15
跌落传感器	72
定点对焦	75, 85
动画	

录制模式	61
录制质量	61
拍摄	27
对电池充电	15
电池组	15
预包装的充电电池	97
对焦	75, 83

F

防红眼	63
分割	47
分量	70

分量视频电缆	40
风景	76
复制	52

G

高海拔	4
高清晰电视机	40
格式化	
硬盘	55
“Memory Stick Duo”	56
观看图像设定	67
管理 HDD/ 存储器类别	55
广角	28

H

Handycam Station	15
HDD 信息	56
HD 动画管理文件	92
HDMI OUT 插孔	40
HDMI 电缆	41
HD 拍摄模式	61
HD 质量	61
HD (高清晰) 图像质量	8
HOME MENU	11, 59
常规设定	71
观看图像设定	67
设定类别	59
摄像机动画设定	61
摄像机照片设定	64
声音 / 显示设定	69
时钟 / 语言设定	71
输出设定	70
HQ	61
海滩	77
海外使用	90
黑白	78
黑色渐变	78
幻灯片显示	37
幻灯片显示设定	37

I

INDEX 设定 67
“InfoLITHIUM”
电池组 95

J

校准 97
JPEG 92, 93, 106
交流适配器 15
警告信息 88
警告指示 87
精细 65
静音
 复制 48
 静音格式 93
 静音文件 92
 拍摄 27
 图像尺寸 64
 图像质量 65
镜像模式 31
聚光灯 77

K

可录制图像数量 65
宽荧幕电视机 41
宽荧幕选择 62, 86

L

蜡笔画效果 78
LCD 面板 20
 液晶屏背景亮度 69
 液晶屏亮度 69
 液晶屏色彩 69
LCD 液晶屏 20
LP 61
老电影 85
连接
 4:3 电视机 41
 DVD/HDD 录放机 52
 打印机 53
 高清晰电视机 40

宽荧幕电视机 41
录像机 52
录制 22, 26
录制时间 10, 17
录制质量 61

M

“Memory Stick” 93
“Memory Stick Duo”
 可录制图像数量 65
 写保护片 94
Memory Stick Duo
 插槽 30
Memory Stick Duo
 适配器 94
“Memory Stick PRO
Duo” 94
MPEG 106
MPEG2 92
MPEG-4 AVC/H.264 106
麦克风参考电平 79

N

NightShot 30
NIGHTSHOT 灯 62
钮扣锂电池 103

O

OPTION MENU 72

P

PAL 90
PB 变焦 36
PictBridge 53
Picture Motion Browser
 指南 44
 拍摄灯 71
 拍摄设定 61
 平稳缓慢拍摄 31

Q

其它类别 45
墙壁插座 15
清空 57
取景器背景亮度
 (取景器亮度) 69
全球时差 91

R

RESET 101
人脸索引 36
人脸索引设定 64
人像 (柔和人像) 77
日出和日落 76
日期和时钟设定 19
日期索引 36
日期 / 时间 67, 105

S

S VIDEO 插孔 52
S VIDEO 电缆 42
SD 动画文件 92
SD 拍摄模式 61
SD 质量 61
SD (标准清晰)
 图像质量 8
SP 61
STEADYSHOT 62, 83, 86
SUPER NIGHTSHOT 78, 85
三脚架 102
删除
 按日期删除 46
 硬盘 45
 “Memory Stick Duo”
 46
闪光灯 83
闪光度 63
商标 97
设定 59
设定类别 59
摄像机动画设定 61

摄像机数据	67
摄像机照片设定	64
摄远	28
深褐色图像	78
声音 / 显示设定	69
剩余	
电池	16
硬盘	56
剩余电量	16
剩余容量 (动画)	63
室内	77
湿气凝结	96
时区设定	71
室外	77
时钟 / 语言设定	71
输出设定	70
数据代码	67, 105
数码变焦	62
数码效果	78, 85
碎片	106
缩略图	106
索引画面显示按钮	104

T

特写	75, 86
调节背光时的	
曝光	31, 83
提示音	69
图标	请参阅显示指示
图像尺寸	64
图像管理文件	92
图像特技效果	78, 85
图像质量	65
动画	61
静像	65

U

USB 插孔	102
USB 电缆	14

V

VBR	10, 106
VISUAL INDEX	33

W

WB 转换	
(白平衡转换)	62
文件	92
文件编号	66
文件夹	92
握带	21
握住摄像机	26

X

XP	61
X.V. COLOR	63, 95
显示	68
显示输出	70
显示指示	104
写保护片	94
修复图像数据库文件	57
雪景	77

Y

烟火	76
演示模式	71
遥控	72
遥控器	81, 103
夜间人像	76
液晶屏背景亮度	69
液晶屏亮度	69
液晶屏色彩	69
夜晚	76
引导框	63
音量	69
音量调节	35
硬盘	4, 92
语言设定	71
预装的充电电池	97
原始	49

Z

在电视机上观看图像	38
指示	105
烛光	76
自动关机	72
自动缓慢快门	
(自动缓慢快门)	62, 86
自动曝光转换	61, 86
自检显示	87
自拍	79

在我们的客户支持网站可以查询到本产品新增的信息和日常问题的答案。

<http://www.sony.net/>