



<p>合格证 Certificate of Quality</p> <p>检验员:</p>

海尔集团
海尔·盛德喜(青岛)洗衣机有限公司
地址: 青岛高科园海尔工业园
电话: 4006 999 999
邮编: 266101

版次: 2006年第1版
专用号: 0020506095
VC532236

玫瑰钻

电脑全自动滚筒洗衣机

使用说明书



XQG52-Q718
XQG52-Q818
XQG52-Q918

- 使用前请仔细阅读说明书
- 请妥善保管, 以备参阅
- 本产品只适合在中国大陆销售和使用



目录

使用之前

各部位名称.....	1
注意事项	2-4
开箱安装	5-7
控制面板	8
操作盘功能介绍	9-10

使用过程

程序设定指南表.....	11
洗涤方法	12
活用窍门.....	13
其它功能介绍	14

维修保养

清洗保养	15-16
疑问解答.....	17
售后服务.....	18
电气原理图.....	19

技术参数..... 20

- 本产品只能在中国大陆使用，如要到其它国家或地区使用，请与本公司联系定制

技术参数

项目 \ 型号	XQG52-Q718	XQG52-Q818	XQG52-Q918
电源	220V~/(50Hz)	220V~/(50Hz)	220V~/(50Hz)
最大工作电流安培(A)	10	10	10
自来水压力兆帕(MPa)	$0.03 \leq P \leq 1$	$0.03 \leq P \leq 1$	$0.03 \leq P \leq 1$
洗涤功率瓦(W)	220	220	220
甩干功率瓦(W)	230	280 <td 330	
额定洗衣量公斤(kg)	5.2	5.2	5.2
甩干速度转/分 (r/min)	700	800	900
洗衣程序	11	11	11
水加热功率瓦(W)	1700	1700	1700
外型尺寸(高、深、宽) mm	850×398×595	850×398×595	850×398×595
重量 公斤(kg)	81	81	81
洗涤噪声dB(A计权)	60	60	60
甩干噪声dB(A计权)	70	70	70

产品执行标准: GB/T4288-2003

安全用电提示



本产品属于I类电器, 请您使用时注意用电安全!

1. 必须使用有可靠接地的电源, 电源的地线要埋入大地, 不能和自来水管等公用设施连接; 分清电源的地线和零线, 不能将这两种导线连接在一起。
2. 必须使用单独专用插座, 插座应为国家3C认证的合格产品。

3C认证标志为:



为了您和家人的安全, 如果您家中用电有不合上述要求的地方, 请您尽快改进。

各部位名称

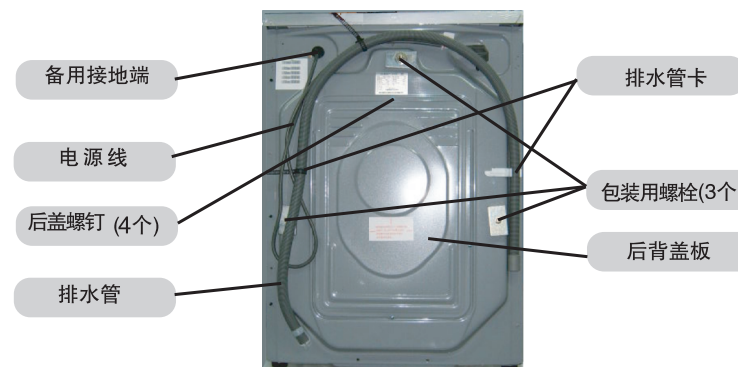

尊敬的用户:

感谢您选择、使用本公司产品!

为了方便您使用, 请仔细阅读说明书, 并按照说明书的步骤进行操作。

自始至终, 本公司的“国际星级服务”将伴随着您, 使用时无论有什么问题, 请按照保修证上的电话、地址与我们联系, 我们时刻恭候为您服务。

再次感谢您选择, 使用本公司产品。

海尔——真诚到永远!

符号含义说明



凡带有该“警示”标志的内容, 有关产品安全和使用者的人身安全, 必须严格按警示内容操作。



凡带有该“禁止”标志的内容, 是必须禁止的行为, 否则可能会造成洗衣机的损坏或危及使用者的人身安全。

由于产品的改进, 您所得到的洗衣机可能与说明书中图示不完全一致, 谨此致歉。

注意事项

● 安全方面

<p>1. 电源应使用独立的插座，插座中的接地线端一定要可靠接地。洗衣机安装到位后，插头应可触及。</p> 	<p>2. 不要通过拽拉电源线来拔下洗衣机插头。</p> 
<p>3. 用户家中应有规格适宜的保险丝等过载保护装置，电表、电线、插座应能承受15安培电流；若需更换电源线，需由专业人员更换或与本公司特约维修点联系。</p> 	<p>4. 当赤脚或手脚有水时，请勿触及和使用本洗衣机。</p> 
<p>5. 不要使用易燃清洁剂、干洗溶剂等化学药品洗涤衣物；可燃性喷雾剂不要靠近洗衣机使用，当煤气、易燃气体泄漏时，不要插拔洗衣机电源插头。</p> 	<p>6. 洗衣机在加热时机门较热。在排出热水时小心烫伤。为了安全起见，请勿让儿童靠近洗衣机。</p> 
<p>7. 洗衣机拆箱后，不要让儿童玩拆下的纸板箱、塑料包等包装材料。为安全起见，请勿让儿童当玩具使用，以免发生危险。</p> 	

电气原理图

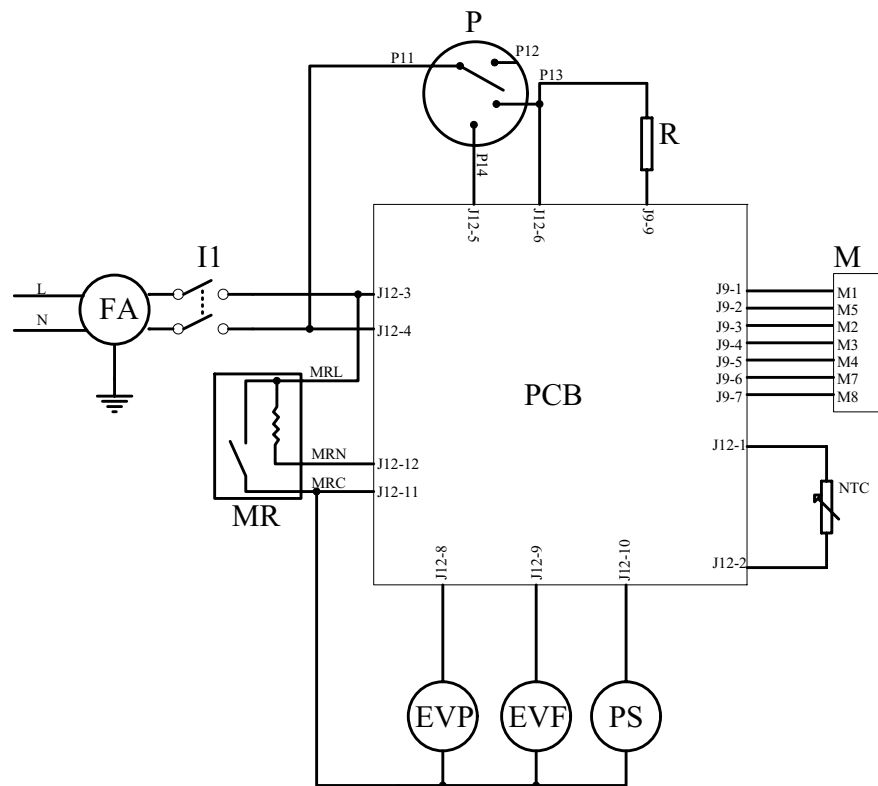

- I1-电源开关
- NTC-温度传感器
- MR-微延时门锁
- R-水加热管
- PS-排水泵
- M-电机
- EVF-主洗进水电磁阀
- EVP-预洗进水电磁阀
- FA-干扰抑制器
- P-水位压力开关
- PCB-电脑控制板

售后服务

尊敬的用户：

感谢您使用海尔系列滚筒洗衣机，我公司将按照《消费者权益保护法》的有关规定，凭保修证及发票为您提供服务：

● 整机免费保修三年(自购买日起，以发票中日期为准)，洗衣机出现故障，按上述疑问解答事项检查后仍无法排除时，请联系当地特约维修点维修，若无特约维修点，请拨打电话4006 999 999 联系安排维修。

下列情况不属免费服务范围：

1. 用户因运、装、用、管不当而损坏的；
2. 自行拆卸产品的；
3. 涂改发票或无购机发票和保维修证明的；
4. 因异常电压、火灾等外部原因而损坏的；
5. 未按说明书、洗衣机主体注意标牌等注意事项要求使用的；
6. 使用于一般家庭以外(如：公用机和业务用、车辆、船舶等的备品)时的故障损伤。

● 保修证书已放在随机附件中，请妥善保管。



4006 999 999

售后服务中心：青岛市308国道609号

邮编：266101 服务电话：4006 999 999 传真：(0532) 87636565
拨打当地售后服务电话，请参阅保修证。

注意事项

8. 机器不能安装在露天和太潮湿的环境下，否则电器件上结有水珠易造成打火损坏或引起其它事故。如洗衣机不慎淋上水或漏进水，须通风晾干后使用。



9. 洗衣机不能直接放在不透风的地毯上，不要紧贴于墙边或家具旁以免发生其它意外。洗衣机安装后，地毯不能堵住底部通风口。请不要将洗衣机安装在高于地面的台子上，以防意外原因造成洗衣机跌落。

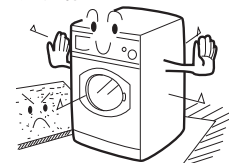

10. 要远离热源及阳光直射的地方，以防塑料件、橡胶件的老化。



11. 安装过程中，洗衣机底脚不能压电源线，电源线不能有折断压细等问题。为了您的安全，严禁自行拆装洗衣机！

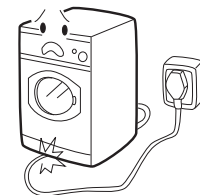

● 使用方面





1. 因自来水压力波动，每次洗衣前对进水管、水龙头、排水管连接处进行检查，确认连接是否牢固，若发现水管连接松动或出现漏水、渗水现象应关闭水龙头，做妥善处理或与本公司维修点联系，连接好后在使用。



2. 选择洗衣程序时，程序旋钮顺时针、逆时针方向旋转均可。

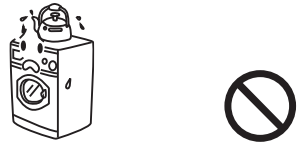

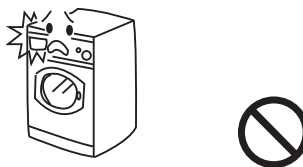
注意事项

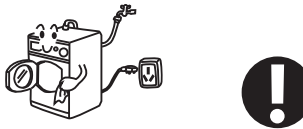
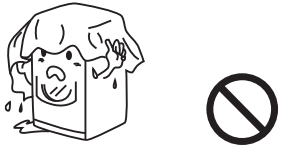
<p>3. 洗衣机台面上不要放置重物、发热器具及易漏水漏液体的物品, 以免导致台面板及塑料件的变形。</p> 	<p>4. 不要热洗含泡沫橡胶或类似弹性材料的物品。</p> 
<p>5. 洗衣前, 应将衣物上的拉链拉上, 衣扣、衣带等零碎物件和开线处缝好, 细小物品如袜子、带子、胸罩等应放入洗衣袋或枕头套内洗涤, 以免细小物品滑入洗衣机内外筒之间的空隙中。</p> <p>衬有钢丝的胸罩在洗涤中钢丝会弹出, 为保护您的洗衣机, 请勿机洗衬有钢丝的胸罩。</p> 	<p>6. 在执行程序期间, 不要打开洗涤剂分配器盒, 以免洗涤剂冲不净。</p> 
<p>7. 机门设有自锁保险装置, 洗衣程序结束或断电 2-3 分钟后, 方可打开机门, 切记在此之前不要强行开门, 以免损坏门保险; 洗衣机内水位超过观察窗垫下边缘时, 请勿打开机门。</p> 	<p>8. 每次洗涤结束后, 应关闭水龙头, 以免因水压波动发生漏水、渗水现象; 并拔下电源插头, 将观察窗垫夹层清理干净, 以防脏物再次粘到衣物上或使窗垫表面发霉。</p> 
<p>9. 洗衣机不用时, 请微开机门, 防止有异味及机门闭塞难开, 洗衣机外不要套塑料袋, 以免潮气不易排出。</p> 	

疑问解答

<p>以下情况有的不是故障, 在维修之前请确认如下事项</p>	
现象	需确认的事项
<p>洗衣机不启动</p>	<ul style="list-style-type: none"> ● 电源插头是否脱落 ● 地区线路是否停电 ● 是否按下电源开关, 设定程序后是否按下启动/暂停键
<p>洗衣机不进水</p>	<ul style="list-style-type: none"> ● 是否没打开水龙头 ● 水压力是否小于 0.03MPa ● 进水管是否弯折 ● 是否停水 ● 机门是否关好 ● 洗衣机进水口过滤网是否堵塞
<p>洗衣机边进水边排水</p>	<ul style="list-style-type: none"> ● 排水管管口的高度是否在规定的 80cm ~ 100cm 之间, 低于 80cm 会出现此类现象 ● 排水管口是否浸在水中, 如浸在水中会出现此现象
<p>洗衣机不排水</p>	<ul style="list-style-type: none"> ● 排水管是否堵塞 ● 排水管道端高度是否高于地面 100cm ● 过滤器是否堵塞
<p>脱水剧烈震动</p>	<ul style="list-style-type: none"> ● 包装用固定螺栓是否已全部卸下 ● 工作平面是否已经调平 ● 洗衣负载是否超出了额定值
<p>程序没结束就停止运行</p>	<ul style="list-style-type: none"> ● 是否突然停电或停水 ● 是否处于正常的浸泡过程
<p>在洗涤过程中处于停顿状态</p>	<ul style="list-style-type: none"> ● 是否处于防皱浸泡中 ● 是否处于故障报警
<p>筒内有很多泡沫, 分配器盒处有泡沫溢出</p>	<ul style="list-style-type: none"> ● 是否用的是高泡洗衣粉或手洗洗衣粉 ● 是否用的洗涤剂过量

清洗保养

5. 经常清洗进水管接头及过滤网，以免水中杂质堵塞进水管接头。

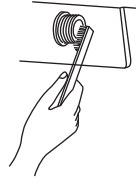

6. 搬家时，须将开箱所卸下的防震组件(包装螺栓、橡胶套管等)按下述方法装上，以防内部组件震动损坏。

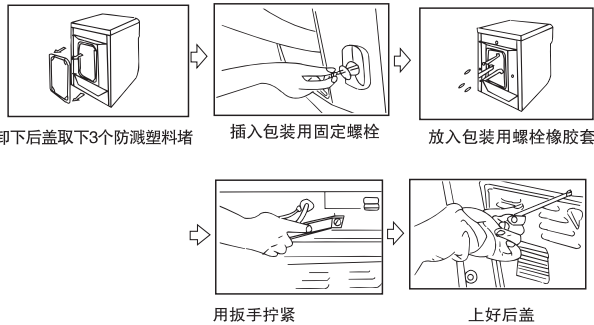

7. 如洗衣机长期不用时，请拔下电源插头，关掉水龙头，拔下插接头，把机门打开，防止里面产生异味，平时不用时，最好也让机门微开着。

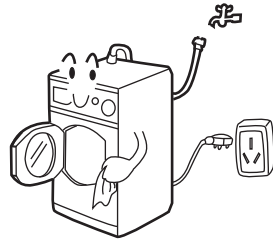

开箱安装

● 拆除全部外包装组件(包括泡沫底座)，以免使用时产生震动，如图1所示：
开箱后偶尔会见到包装塑料袋上及观察窗垫和观察窗玻璃上有水滴，这是产品在出厂试水检测后形成的凝露，属正常现象。



图 1

● 按下列明细清点随机附件和资料如图2所示：

数量	名称	使用说明书	保修证	爱心提示卡	进水管总成	排水管支架	防溅塑料堵
	型号						
	XQG52-Q718	1	1	1	1	1	3
	XQG52-Q818						
	XQG52-Q918						

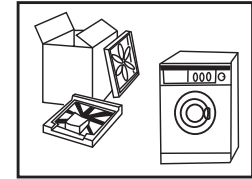

图 2

● 卸包装螺栓如图3所示

包装螺栓为运输时固定洗衣机内部防震组件所设，在洗衣机使用之前应：

1. 先将洗衣机后背盖板卸下。
2. 再将洗衣机后背板的三个包装螺栓卸下，取下橡胶套管。
3. 将后背板原样装好。
4. 然后用随机附件中的防溅塑料堵将卸下包装螺栓后留下的孔堵住。

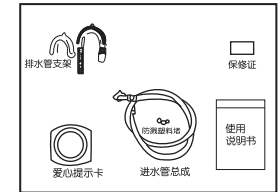
(注意:包装螺栓和橡胶套管要妥善保存,以备以后搬动时用。)



图 3

● 洗衣机放置调节成水平状态

洗衣机底部装有可调底脚，在使用之前应先调节四个底脚，使洗衣机处于水平状态。如图4所示。

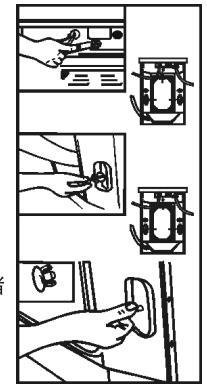

图 4

开箱安装

安装进水管

合适的水龙头

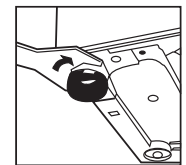
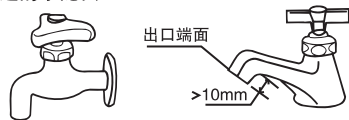

要求前端长度大于10mm

水龙头出口端面要平整，若不平整，请用锉刀锉平，以免漏水。

不合适的水龙头



进水管接头与水龙头的连接

1. 按住锁紧杆下端往下压滑动器，从进水管部件上取下进水管接头，如图1。
2. 将进水管接头四个螺钉松至可套在水龙头上为止，然后将进水管接头套在水龙头上，如图2。如果水龙头口径偏大，进水管接头不上，则松开四个螺钉，取下衬套，如图3。



图1



图2

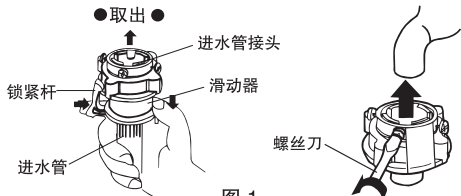

图3

3. 均等紧固进水管接头上的四个螺钉，如图4。

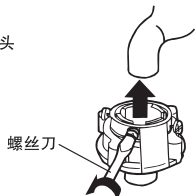
4. 按图示要求旋紧紧固螺母，如图5。

注：旋紧紧固螺母前，螺纹露出约4mm，旋紧后，螺纹露出小于2mm，如图6。

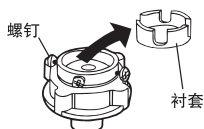

图4



图5



图6

简易的安装窍门

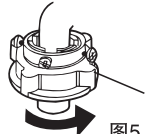
如果水龙头靠墙，可以将靠墙一面的螺钉先旋到大致合适的位置，再将进水管接头套到水龙头上，用螺丝刀将其余三个螺钉拧紧，确认紧固可靠后，按上图5、6旋紧紧固螺母。

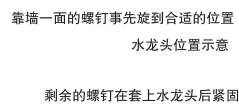

四个螺钉均等紧固，与水龙头顶紧。



螺钉拧紧后，端部未顶紧水龙头，会造成接头脱落漏水。此处存在间隙

进水管与洗衣机连接

1. 将进水管螺母套到进水阀接头上。
2. 拧紧进水管螺母，稍晃动确认是否紧固合适。

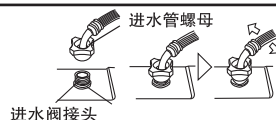

清洗保养

1. 每次洗涤后要关闭水龙头，拔下电源插头，打开观察窗，防止潮湿和异味，如果洗衣机长期不用，将排水管尽量放低，使泵内水流出，以免长期不用存留的水会变质产生异味，存水流尽后将排水管放置到原处。

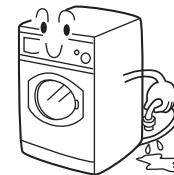

2. 在进行任何清洗和保养时，应先拔下插头，在清洗洗衣机外部及橡胶件时，只需用抹布浸少量肥皂液擦拭即可，切记不能使用溶剂及腐蚀剂来擦拭。

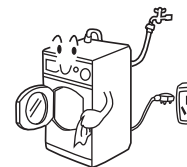

3. 要经常清洗洗涤剂分配器盒：如您清洗时只需轻轻向上一抬，即可向外拉出，然后用水冲洗干净再重新装好。



4. 清洗过滤器（每月一次）

- 1) 将洗衣程序处于停止位置，将洗衣机内残水排出。用手打开过滤器门（如图1）；（注意：如果洗衣机内有热水请等热水冷却后进行）



图1



图2

- 2) 按图示逆时针旋出过滤器（如图2）；
注意：在旋出时，会有少量的水流出，这是正常的。
- 3) 用水冲洗干净；
- 4) 安装过滤器，使有凸的一面朝左。然后顺时针拧紧，扣好过滤器门。

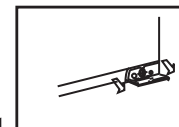

图3

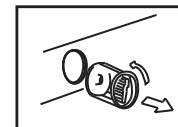
注意：过滤器必须旋紧以免引起漏水。

其它功能介绍

1. 断电记忆功能：本洗衣机设置了断电记忆功能，程序运行中如遇突然停电或洗衣过程需断电，洗衣机可记忆程序运行状态，来电后继续工作，若要取消断电记忆功能，需按下启动/暂停键，使洗衣机处于暂停状态，然后断开电源开关，几秒钟后重新开机，即可取消程序，重新设定。

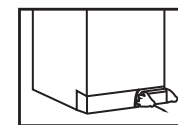
2. 程序运行中，同时按下**预约和启动/暂停**键保持3秒以上，会显示“**LOCK**”，表示程序锁定，解锁方法同上。

注意：童锁只能用解锁方法解除。

3. 具体显示和意义如下：

Err1: 故障信息：机门未关好报警

处理：重新关好洗衣机门

Err2: 故障信息：系统排水故障，4分钟内水未排尽报警

处理：清洗过滤器，检查排水管是否堵塞，若仍出现报警，请联系维修

Err3: 故障信息：温度传感器短路或断路报警

处理：联系维修

Err4: 故障信息：**加热十五分钟，水温无变化。**

处理：联系维修

Err5: 故障信息：8分钟内进水不到洗涤水位。

处理：检查水龙头是否打开，水压是否过小，若确因水流问题，按下启动/暂停后继续运行。

Err6: 故障信息：电机不运行，电脑板上控制电机的调速电路坏

处理：联系维修。

Err7: 故障信息：电机过热保护或外界干扰。

处理：可重新启动电源开关进行恢复。

Err8: 故障信息：水位超过保护水位报警

处理：检查本地线路是否经常断电，因在高水位洗涤时，每次重新通电，都会重复进水，可排水后重新运行看是否仍然报警，若报警请联系维修。

Unb/End交替显示：故障信息：出现不平衡且不可修正，最终没有甩干时报警。

处理：关机解除。

End 状态信息：表示程序运行结束

1: 25状态信息：程序剩余时间

19: 25状态信息：预约剩余时间

--℃：设定为不加热

400：甩干转速设定为400转/分。

开箱安装

进水管接头与进水管的连接

1. 压下滑动器，将进水管插入进水管接头。
2. 将锁紧杆挂住进水管接头，放下滑动器，到发出“啪”的声音为止。

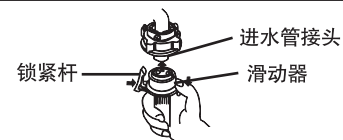

检查进水管接头与水龙头的连接

1. 轻轻拉进水管确认是否紧固。
2. 安装完毕打开水龙头，确认是否漏水。
3. 进水管不能用力弯曲。
4. 每次使用洗衣机前，请检查进水管接头与水龙头连接及进水管连接处安装是否牢固，防止安装不到位而脱落。

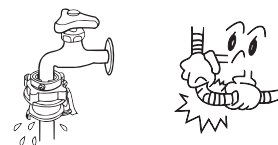

进水管拆卸

1. 关闭水龙头
2. 按住锁紧杆压下滑动器，然后垂直向下拔下进水管。如果每周使用洗衣机一次以上，可不卸下进水管接头，避免固定螺钉损伤。

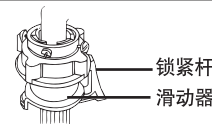

排水管

- 排水管出水端高度必须在80cm~100cm之间，为防止排水管脱落，必须将排水管固定在机器后背的排水管卡上。
- 利用附件中提供的排水管支架安装排水管，使管端保持固定的位置以避免溢水，为防止排水管支架脱落，请用防水线缆系牢。建议您不要加长排水管，如您一定要加长，请与维修人员联系，不能自行加长且加长部分不要超过250cm (加的过长易出现边进水边排水)，加长部分直径要与该机排水管的直径相同。注意：排水管口不能没入水中；排水管路连接部分要牢固，不能漏水。

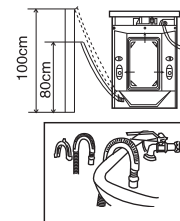

接通电源

在接通洗衣机电源之前，检查：

- 插座是否能承受洗衣机的最大功率负载 (为了保险起见，插座及电源线最大承载电流不低于15安培)。
- 电源电压是否符合所要求的数值。
- 插座与洗衣机插头是否一致，如不一致，重新更换电源线或插座使之一致；如需更换电源线，需由专业人员更换或与本公司特约维修点联系；洗衣机在使用前必须良好接地。

控制面板功能介绍

XQG52-Q718/Q818/Q918

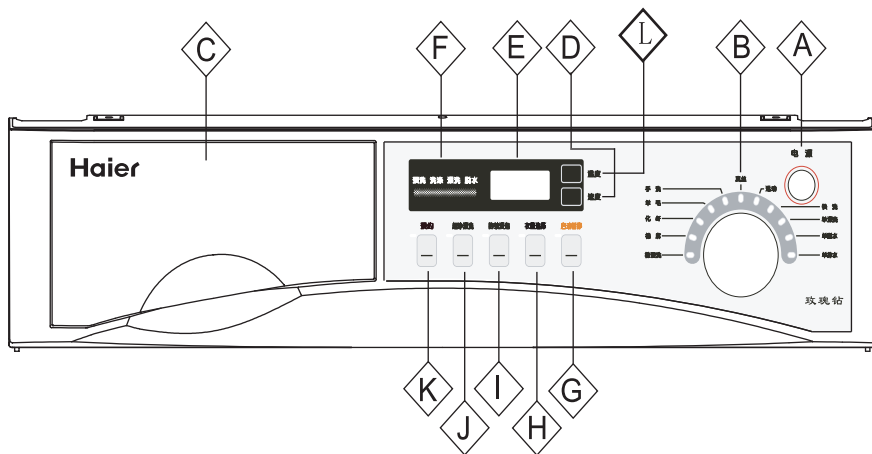

活用窍门

4. 设定洗涤温度

若不需加热, 请选择温度按键, 显示屏显示 $\square\square^{\circ}\text{C}$ 为不加热, 若需加热, 根据洗涤需要选择所需温度(洗衣机各程序所能加热到的最高温度参照程序设定指南表)。

5. 选择功能键

根据需要可以选择功能键(参阅操作盘功能介绍)。

6. 洗涤

选择启动/暂停按键, 按键左上角指示灯闪亮时表示洗衣机已开始运行。显示屏显示程序剩余时间。

程序运行中, 还未运行到的功能键(如超净漂洗)可以重新设置, 以下功能不再可选:

- 1) 温度选择在程序开始加热后按键无效
- 2) 预约选择按键无效
- 3) 衣量选择按键无效
- 4) 已运行完的功能也不可再选

7. 洗涤结束

当所选洗涤程序结束后, 洗衣机自动停止工作, 显示屏显示 **End**, 将电源按键按出, 即可打开机门, 取出衣物, 关闭水龙头, 拔下电源插头。

活用小窍门

● 洗涤过程中如何省电节水省时

1. 衣物集中洗涤。
2. 洗涤衣物重量不要超过额定容量。
3. 个别很脏的衣物先进行预洗, 再放入其它衣物一起洗。
4. 对于不太脏的衣物, 可适当减少洗涤剂用量或选择快洗程序。
5. 选择合适的温度: 只有衣物很脏时才选用高于 60°C 的洗涤温度。
6. 使用适量洗涤剂: 使用洗涤剂不能过量, 超过定量会给漂洗带来困难。
7. 使用柔顺剂: 衣物会很柔软, 容易熨平, 可节约您的时间。

● 其它

添加衣物调理剂, 不仅会使衣物有柔软的感觉, 而且可以排除静电粘结, 易于熨烫。

洗涤方法

1. 衣物装载

打开机门，将处理完的衣物均匀地放入洗衣机内，关紧机门。

注：1) 第一次使用该洗衣机时，请先空载让洗衣机试运行一程序，防止洗衣机内的浮油和积水污染衣物；

2) 勿将过量衣物放入洗衣机中，以免被夹在筒与观察窗垫之间，损伤衣物。

3) 在向筒内放衣物时注意不要将衣物夹在观察窗内框与观察窗垫之间，以免将衣物损伤或造成机器漏水。



2. 放入洗涤剂

拉开洗涤剂分配器盒，根据洗涤需要，将适量的洗涤剂、柔顺剂放到相应的小室内，然后轻轻关上洗涤剂分配器盒。

注意：1) 选择预洗程序时，洗涤剂分配器盒中1、2小室均需放入洗涤剂，其中2盒中必须放入固体洗涤剂。选择其它程序时，1小室不要放入洗涤剂。

2) 不要使用过量柔顺剂，过量使用会使人造纤维受损，用量应符合使用说明。

3) 在使用软化剂时，请不要使软化剂的最高液面超过分配器盒虹吸帽的MAX标识。

4) 当使用的软化剂比较浓稠时，建议使用清水先稀释后再放入分配器盒内，以保证软化剂能够顺利冲入筒内。

5) 如果选择预约程序，应把分配器盒擦拭干净，不要在分配器盒潮湿的情况下放入洗衣粉，以避免洗衣粉凝结成块，而不能顺利冲入筒内。

6) 为了达到最佳的洗涤效果，请您使用为全自动滚筒洗衣机特制的低泡或无泡洗涤剂。不要使用干洗溶剂，如三氯乙烯或类似产品。
(注意：每次仅放入一次所需的洗涤剂)

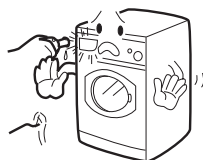

3. 设定洗涤程序

若想达到最佳的洗涤效果，需根据衣物类别选择最佳的洗衣程序。

首先按下电源按键，接通电源，默认程序为“棉程序、40度加热、最大脱水转速”显示屏显示程序时间；若想更改程序，顺时针或逆时针旋转程序旋钮，使对应的程序指示灯点亮，同时显示屏上的数字相应变化。

注：以上操作是指无断电记忆时的操作。有断电记忆时，接通电源，洗衣机会按上次未完成的程序继续运行，此时若想取消断电记忆功能，可按启动/暂停按键，使程序处于暂停状态，断开电源几秒钟后再接通电源，所记忆程序自动取消，恢复到默认程序状态。

操作盘功能介绍

A 电源开关键

按下此按键，洗衣机自动接通电源；释放此按键，则断开电源。

B 程序选择旋钮

通过顺时针/逆时针旋转此旋钮，可得到你需要的程序。（参照程序设定指南表）

C 洗涤剂分配器盒—抽拉式分配器盒如图a

打开洗涤剂分配器盒，可看到1、2、3三个放洗涤剂的小室：

1室：预洗用洗涤剂

2室：主洗用洗涤剂

3室：柔顺剂、调理剂或香料等液体洗涤液

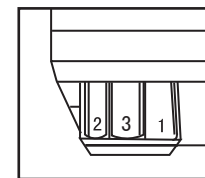

图a

D 速度选择按键

轻触此键，数码显示屏显示所选的脱水转速，可以根据需要进行调节。

E 数码显示屏

四位LED数码管显示屏，可以显示预约时间、洗涤时间、设置的加热温度、甩干速度、选择衣量、故障信息。
最高加热温度和最高甩干速度因选择程序不同而不同。

F 洗涤过程指示灯

指示所选程序的洗涤过程，灯闪烁时，表示正在执行灯所指示的洗涤过程。

G 启动/暂停按键

当洗衣机通电，选定所需的洗涤程序，轻触此键，“启动/暂停”指示灯亮时表示洗衣机已开始工作；若洗涤过程中需暂停，可轻触此键，“启动/暂停”指示灯和显示屏剩余时间闪烁，洗衣机处于暂停状态；恢复工作只需再次轻触此键，洗衣机恢复工作。

操作盘功能介绍

H 衣量选择按键

在洗涤启动之前，轻触此键，显示屏显示当前所选的衣量；连续按此键，将在设定的范围内循环选择衣量。

可选择衣量的程序及其选择范围如下：

棉预洗 L-1~L-A； 棉麻 L-1~L-A；
 化纤 L-1~L-3； 运动 L-1~L-3；
 快洗 L-1~L-A。

I 防皱浸泡按键

轻触此键，可以设置浸泡功能，按键左上角的浸泡指示灯点亮时，表示选择有效，当程序运行到软化和漂洗结束时，洗衣机不排水，衣物浸泡在水中，此时浸泡指示灯闪烁，数码显示管显示的剩余时间不递减，如果需要甩干，可再次按动此键或启动/暂停键，指示灯熄灭，取消浸泡功能，洗衣机继续工作。（在有些程序，该键不可选，具体参照程序设定指南表）

J 超净漂洗按键

轻触此键，洗衣机将在程序运行到软化漂洗程序之前，自动增加一次漂洗过程，按键左上角的超净漂洗指示灯点亮，表示选择有效。

K 预约选择按键

轻触此键，可以根据需要选择预约时间，预约时间为洗衣机洗涤完成的时间。设定此项功能时，按键左上角的预约指示灯点亮，预约范围可以在0.5-24小时之内选择，每轻触一次按键，预约时间增加30分钟（预约时间可循环设定）。预约设定后，按启动/暂停键，显示屏循环显示温度、甩干转速、预约时间并倒计时，同时预约指示灯闪烁；显示开始洗涤的时间后，预约指示灯熄灭，洗衣机开始正常洗涤过程。

注：

设定预约后，在程序未启动前，如果旋转了程序旋钮，则预约自动取消；设定预约后，再按动其他键会取消预约，因此预约应在其他键设置完成之后进行设置。

设置预约功能启动后，洗涤开始的时间是确定的，因进水时间不同，衣物甩干时的分布状况等原因，实际程序结束的时间与预约的时间会有一定偏差。防皱浸泡和预约不能同时设置。

L 温度选择按键

轻触此键，数码显示屏显示所选的洗涤加热温度，可以根据需要进行调节。

程序设定指南表

XQG52-Q718/Q818/Q918

程序设定模式	推荐洗涤衣物	默认程序			温度调节范围	预约功能	超净漂洗功能	衣量选择功能	防皱浸泡功能	洗涤剂用法		
		温度	速度	总时间						1室	2室	3室
棉预洗	极脏及灰土较多的棉织品	40	700 800 900	2: 32	冷水-40-50-60-90	有	有	有	有	★	★	○
棉麻	棉织品/麻织品	40	700 800 900	2: 12	冷水-40-50-60-90	有	有	有	有	×	★	○
化纤	不褪色的化纤织品	40	700 800 900	1: 35	冷水-40-50-60	有	有	有	有	×	★	○
羊毛	羊毛织品	0	0	0: 41	冷水-40	有	有	无	无	×	★	○
手洗	羊绒织品	0	0	0: 39	冷水-40	有	有	无	无	×	★	○
真丝	真丝织品	0	0	0: 41	冷水-40	有	有	无	无	×	★	×
运动	有轻微汗渍和尘土的衣物	40	700 800 900	0: 55	冷水-40	有	无	有	无	×	★	×
快洗	不太脏的织品	40	700 800 900	0: 29	冷水-40	有	无	有	无	×	★	×
单漂洗		/	700 800 900	0: 24	/	无	有	无	有	×	×	○
单脱水		/	700 800 900	0: 11	/	无	无	无	无	×	×	×
单排水		/	0	0: 03	/	无	无	无	无	×	×	×

注：○ 表示需要时加入柔顺剂 ★表示必须加入洗涤剂 ×表示不能加入洗涤剂
 速度一栏中的数字对应相应型号机型如XQG52-Q718最高转速为700转/分。

另：洗涤温度是指整个程序运行中所允许达到的最高温度。因洗涤衣物不同，所选温度、功能等不同，所需时间也不同，上表所列的总运行时间仅供参考。

针对特殊衣物，如毛料、羊绒、羊毛等；在洗涤之前，请看衣物上是否标有可机洗标识及衣物对温度的要求。