

# Panasonic®

## 使用说明书 DVD 套装音响系统

型号：**SC-PTX60**



在对本机进行连接、操作或调节之前，请仔细阅读本使用说明书。  
请妥善保管本手册，以备日后参考。

### 地区管理信息

可用本机播放标签上标记有地区代码为“6”或“ALL”的光碟，请仔细阅读光碟的使用说明书。

例如：



GK

RQTC0169-K

### 亲爱的用户

感谢您购买本产品。为获得最佳的性能和确保安全，请仔细阅读此使用说明书。

本说明书中的操作说明主要为遥控器操作，如果操作相同的话，也可在主机上执行这些操作。

系统	SC-PTX60
主机	SA-PTX60
前置音箱	SB-HFX60
重低音音箱	SB-HWX60

### 注意！

本机使用激光射线。

不按照规定的方法使用、调整及操作，很可能会受到激光辐射的危害。

请勿拆开机壳自行修理。有问题请交给专业维修人员。

本机供在温和气候地区使用。

### 注意

如果不正确更换电池可能会有爆炸危险。更换时请使用厂家推荐使用的同种型号或同等类型的电池。根据厂家的说明处理废弃电池。

### 警告：

为了减少火灾、触电或产品损坏的危险，

- 请勿让本机遭受雨淋、受潮、滴上或溅上水，也不要将诸如花瓶等盛水之物置于本机上。
- 请使用本机附件。
- 请勿取下本机上盖（或后壳），机内没有用户可维修的部件，请将维修工作委托给专业维修人员。

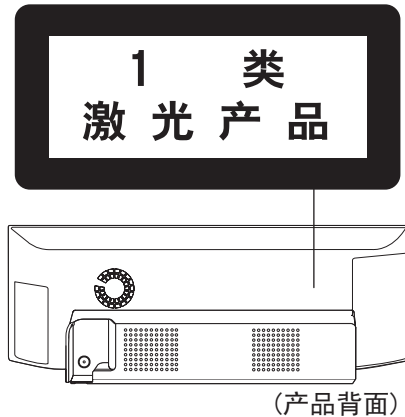

### 注意！

- 为了确保良好的通风条件，请勿将本机安装或置于书柜、内藏式机柜或其它密闭的空间里。勿让窗帘或任何其它物体堵塞通风孔，以免因过热而造成触电或火灾危险。
- 切勿让报纸、桌布、窗帘等物品堵塞住本机的通风孔。
- 切勿将诸如点燃的蜡烛等明火火源置于本机上。
- 处理废弃电池时要尽量采取不破坏环境的方式。

CAUTION	- LASER RADIATION WHEN OPEN. DO NOT STARE INTO BEAM. FDA 21 CFR / Class II
CAUTION	- CLASS 1M INVISIBLE AND INVISIBLE LASER RADIATION WHEN OPEN. DO NOT VIEW DIRECTLY WITH OPTICAL INSTRUMENTS. IEC60825-1+A2/ Class 1M
WARNING	- KLASS 1M SYNYLUS OCH OSYNYLIG LASERSTRÅLNING NÄR ÖPPNAD. BETRÄKTA EJ STRÅLEN DIREKT GENOM OPTISKT INSTRUMENT.
FORSIGTIG	- SYNYLIG OG USYNYLIG LASERSTRÅLING KLASS 1M. NÄR LÅGET ER ÅBENT. UNDGÅ AT SE LIGE PÅ MED OPTISKE INSTRUMENTER.
VARO!	- AVATTAESSA OLET ALTUINKA LUOKAN 1M NÄKYVÄÄ JA NÄKYMÄTÖNTÄ. LASERSTRÄLKYÄ. ÄLÄ KATSO OPTISELLA LAITTEELLA SUORAAN SÄTEESEEN.
VORSICHT	- SICHTBARE UND UNSICHTBARE LASERSTRAHLUNG KLASSE 1M. WENN ABERDECKUNG GEÖFFNET. NICHT DIREKT MIT OPTISCHEN INSTRUMENTEN BETRACHTEN.
ATTENTION	- RAYONNEMENT LASER VISIBLE ET INVISIBLE. CLASSE 1M EN CAS D'OUVERTURE. NE PAS REGARDER DIRECTEMENT A L'AIDE D'INSTRUMENTS OPTIQUES.
注意	- ここを長くとも視及び不可視レーザー光が出ます。 ビームを視たり、触れたりしないでください。
注意	- 打开时有可见及不可见激光辐射。避免光束照射。 GB7241, 1-2001/GB 类 RQLXS0075

(产品内部)

本机在使用过程中，可能会受到移动电话的无线电波干扰。如果这种干扰明显的话，请将移动电话远离本机使用。

插座应安装在本机附近且便于插拔。

电源线的插头应保持在可使用状态。

若要完全断开本机电源，请拔出电源线插头。

# 目录

<b>准备使用</b>	
附件 .....	4
安全注意事项 .....	4
快速开始指南	
步骤 1 放置 .....	5
步骤 2 连接 .....	7
连接音箱 .....	7
连接收音机天线 .....	8
连接音视频缆线 .....	8
步骤 3 连接交流电源线 .....	10
步骤 4 准备遥控器 .....	10
步骤 5 简单设定 .....	11
能够播放的光碟 .....	12
保养 .....	13
控制概要 .....	15
<b>光碟操作</b>	
基本播放 .....	17
其他播放模式 .....	20
使用导航菜单 .....	22
使用屏幕菜单 .....	24
改变播放机设置 .....	28
<b>DivX</b> 信息 .....	32
<b>其他操作</b>	
选择播放来源 .....	33
使用收音机 .....	35
使用音响效果	
享受环绕声效果 .....	37
选择声音模式 .....	37
夜间模式 .....	38
使用 <b>VIERA Link “HDAVI Control™”</b> .....	40
操作其它设备 .....	43
<b>参考</b>	
故障排除指南 .....	46
词汇表 .....	51
规格 .....	52
<b>English Quick Reference (英文快速参考)</b> .....	54

# 附件

 请确认提供的附件。

准备使用

1 个遥控器  
(N2QAYB000457)



2 节遥控器电池



2 条前置音箱缆线  
(放在音箱的包装中)



1 条 FM 室内天线



1 条视频缆线



1 条交流电源线



## 注意

所附的电源线仅供本机使用，切勿将其用于其他设备。

# 安全注意事项

## 放置



将本机置于平稳的平面上，远离直射阳光、高温、过度潮湿和过度振动之处。这些条件会损坏机壳和其他组件，因此会缩短本机的使用寿命。切勿在本机上放置重物。

## 电压

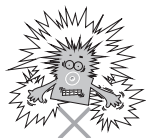

切勿使用高压电源。这会使本机过载，诱发火灾。  
切勿使用直流电源。当在使用直流电源的船舶或其他地方设置本机时，请仔细确认其电源。

## 交流电源线的防护



务必要使交流电源线连接正确，不可损坏。连接不良以及导线损坏会造成火灾或触电。切勿牵拉、弯曲导线或在其上方放置重物。  
拔下电源线插头时请牢固握持插头拔下。牵拉交流电源线会造成触电。  
切勿用潮湿的手插拔插头。这会造成触电。

## 异物



切勿将金属物品掉落到本机内。这会造成触电或故障。  
切勿使液体进入本机内。这会造成触电或故障。如果出现这种情况，请从速切断本机的电源并与经销处取得联系。  
切勿将杀虫剂喷洒到本机上或内部。杀虫剂含有可燃性气体，喷到本机内的话会引发火灾。

## 维修

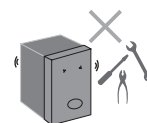

切勿擅自自行修理本机。如果声音中断，指示灯未点亮，出现冒烟现象或发生任何其它本使用说明书未述的问题时，请拔下交流电源线并与经销处或授权的维修中心联系。如果由没有资格的人员修理、解体或重新组装本机的话，可能会导致触电或本机的损坏。  
如果长时间不使用的話，切断本机的电源可延长其使用寿命。

# 快速开始指南

## 步骤 1 | 放置

只用提供的音箱，就能得到与 5.1ch 环绕相似的音响效果，您可以在有限的空间里享受真正的“家庭影院”效果。

音箱的摆设方式会影响到低音和音场效果。

请注意以下几点：

- 将音箱放置于平稳的平面上。
- 若音箱的位置太贴近地板、墙壁及墙角，会造成低音过重。
- 安装到墙壁上（→ 见下面）。

### 注意

请在音箱和主机之间至少保持 10 厘米以上的距离以确保良好的通风。

### 安放举例

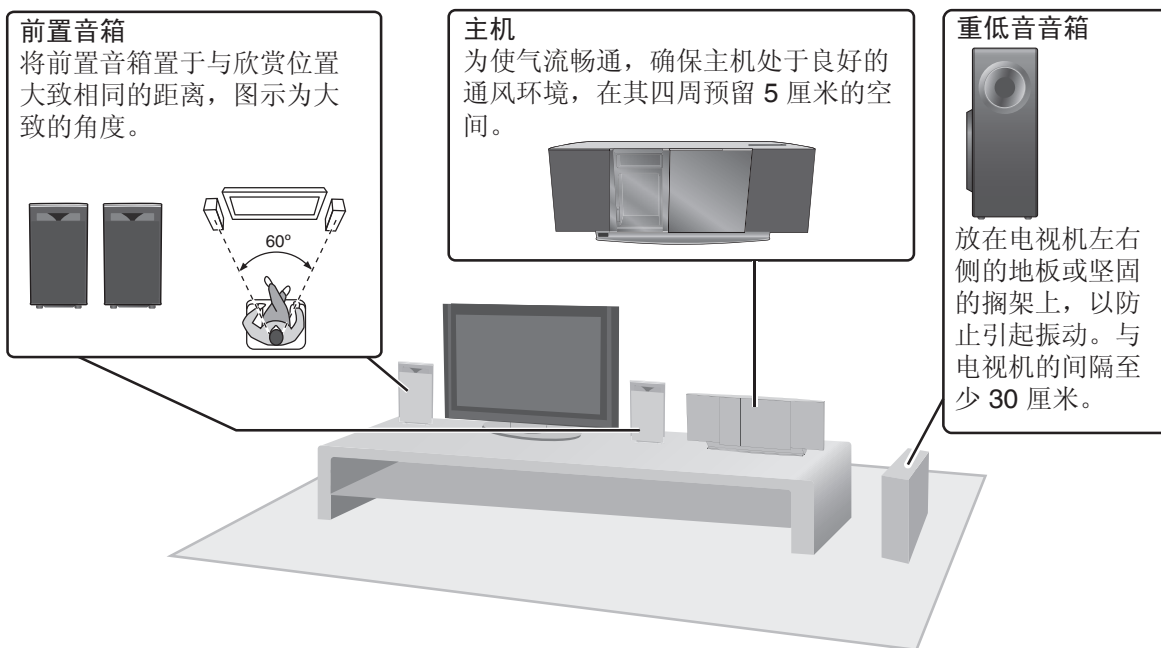

## 安装到墙壁上

可以将音箱（重低音音箱除外）安装到墙壁上。

- 要安装音箱的墙壁或支柱，必须能够承受每个螺丝 10 千克的重量。当要将音箱安装到墙壁上时，请向专业的建筑承包商咨询。安装不当会损坏墙壁和音箱。

### ① 将螺钉（非附件）钻进墙壁。

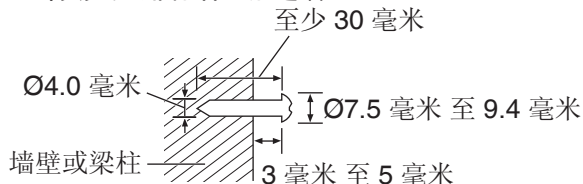

### ② 将音箱牢固地固定在螺钉上。

#### 前置音箱

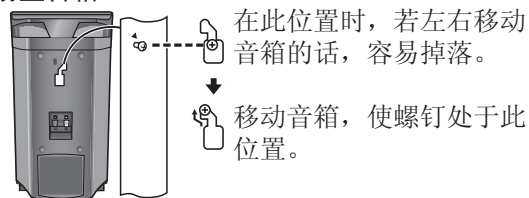

### 音箱使用须知

- 仅使用配套的音箱

使用其他品牌或型号的音箱会损坏本机，对音质造成不良影响。

- 这些音箱没有磁屏蔽。不要靠近电视、个人电脑或其他易受磁性影响的设备放置。

- 若长时间以大音量播放的话，会损坏音箱并缩短其使用寿命。

- 在下列情况下，应降低音量以避免损坏：

- 当播放声音失真时。

- 当音箱接收了来自录像机的啸声，FM 广播的噪声或振荡器、测试光碟或电子仪器的连续信号时。

- 调节音质时。

- 打开或关闭本机时。

### 注意事项

- 仅可按本说明书中指定的方式使用主机和配套的音箱。否则可能损坏主机和 (或) 音箱，并且有可能导致火灾。若出现损坏或感到性能出现突然变化的话，请向专业维修人员咨询。

- 切勿尝试本说明书中所述之外的方法将音箱安装到墙壁上。

### 警告

前置音箱靠近顶部有个喇叭。

- 切勿将任何物品置入喇叭。

- 这样可能导致不能正常发音和损坏音箱。

请勿触摸音箱网面。应手持音箱侧面。

- 不要握住音箱喇叭。

- 这样可能会损坏音箱和造成人身伤害。

- 儿童在附近时要格外小心。

例如：

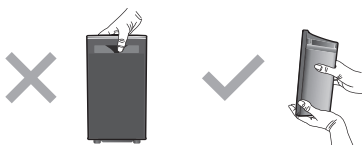

## 步骤 2 | 连接

### 进行连接

完成所有的连接后再连接交流电源线。

- 确保您在进行连接之前所有附件已经齐全。

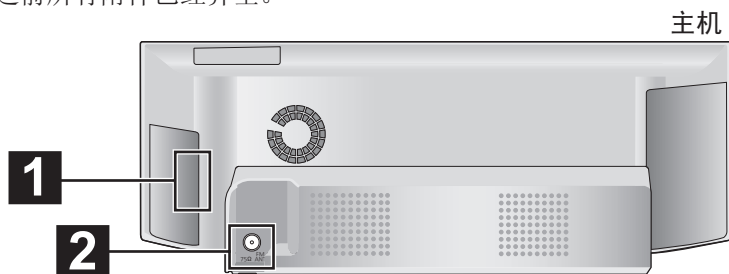

## 1 连接音箱

### 连线范例

连接相同颜色的端子。

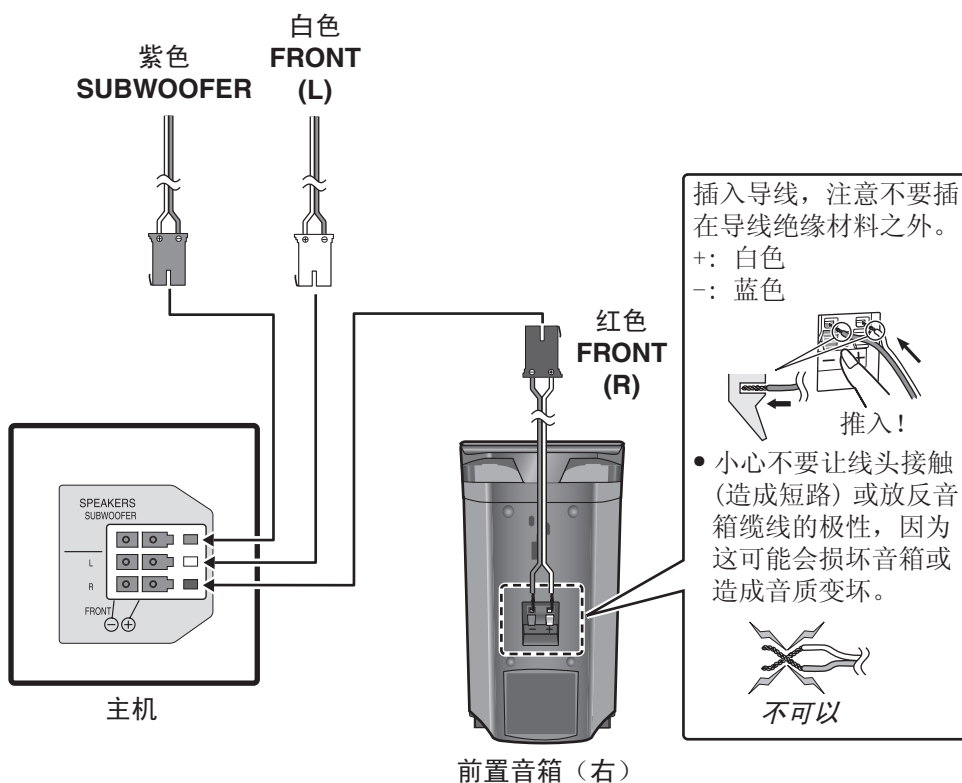

## 2 连接收音机天线

### 使用室内天线

- 勿把天线线束贴近其他电线及缆线。

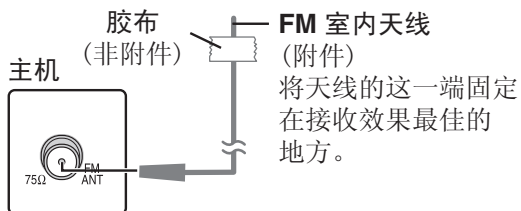

### 使用室外天线 (选购)

若 FM 信号接收不良, 请使用室外天线。

- 不使用时请拔掉天线。
- 雷雨闪电天气切勿使用室外天线。

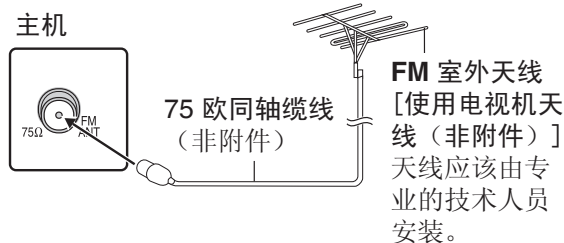

## 3 连接音视频缆线

### 基本接线范例

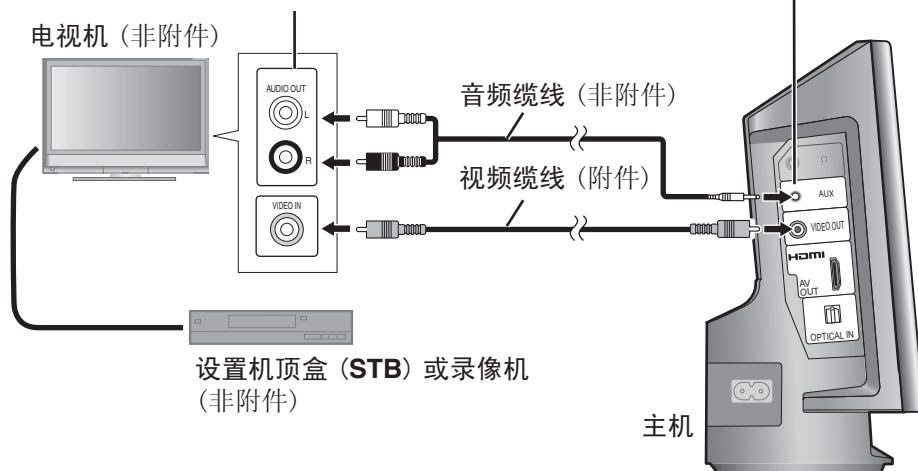

关于将音频输出到家庭影院所需的设置, 请参阅电视机、有线电视、卫星 STB 或录像机的使用说明书。

通过 AUX 端子连接本家庭影院系统, 用户可从电视机、有线电视、卫星 STB 或录像机欣赏音频。选择“AUX”作为播放来源 (→ 15)。







## 其他音视频线连线

电视机端子	所需连线(非附件)	主机端子	功能
	<p><b>HDMI 缆线</b></p>  <p><b>注意</b></p> <ul style="list-style-type: none"> <li>• 不能使用非 HDMI 兼容缆线。</li> <li>• 建议使用 Panasonic 的 HDMI 缆线。推荐型号： RP-CDHG15 (1.5米)， RP-CDHG30 (3.0米)， RP-CDHG50 (5.0米)， 等。</li> </ul>	<p><b>HDMI</b></p> 	<p>该连线可提供最佳画质。</p> <ul style="list-style-type: none"> <li>• 将“视频优先顺序”设为“开”(→ 30, HDMI 菜单)。</li> <li>• 在菜单 4 (HDMI) (→ 27) 中设置“图像格式”。</li> </ul> <p><b>VIERA Link “HDAVI Control”</b></p> <p>如果你的 Panasonic 电视机与 VIERA Link 兼容，则可以与家庭影院同步操作，反之亦然(→ 40, 使用 VIERA Link “HDAVI Control™”)。</p> <ul style="list-style-type: none"> <li>• 如须使用 VIERA Link “HDAVI Control” 功能时，请连接另外的音频(→ 8, 连接音视频缆线)。</li> </ul>

### 注意

- 切勿经由录像机连接。
- 由于拷贝防止保护，有时可能不能正确显示图像。
- 连接前关闭电视机，并请参阅电视机的使用说明书。
- 只需连接一条视频线。根据电视机型号选择上述其中一种视频连接。

电视机或外部设备端子	所需连线(非附件)	主机端子	功能
 <p>OPTICAL OUT</p>	<p><b>光纤</b></p>  <ul style="list-style-type: none"> <li>• 连接时请勿过度弯曲光纤。</li> </ul>	<p><b>OPTICAL IN</b></p>  <p>OPTICAL IN</p>	<p>使用该连接可获得最优音效和逼真环绕声。本机可对电视机、有线电视或卫星 STB 的信号进行解码。关于将数字音频输出到家庭影院所需的设置，请参阅电视机、有线电视或卫星 STB 的使用手册。该种连接只可播放 Dolby Digital 及 PCM 格式的音频。</p> <ul style="list-style-type: none"> <li>• 连接后，请相应地设定数码设备的音频类型(→ 34)。</li> </ul>

### 注意

- 如有多种声音来源(蓝光视盘机、DVD 刻录机、录像机等)，请将其连接到电视机的输入端子，再将电视机的输出端子与本机的 AUX 或 OPTICAL IN 端子相连接。

步骤 3 | 连接交流电源线

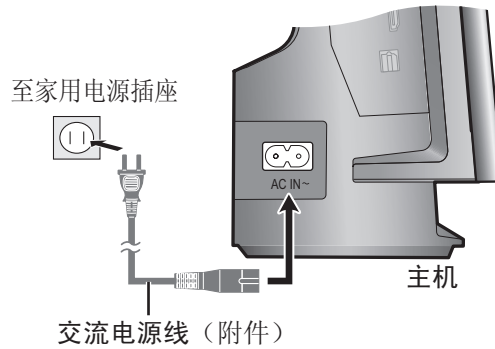

节电

即使关机时主机仍会消耗少量的电力 (约 0.3 瓦)。当长时间不使用本机时, 为了节电, 请将电源插头从家用电源插座上拔下。再次插入本机的电源插头后, 需要将某些记忆项目重设。

步骤 4 | 准备遥控器

电池

装入电池时, 使其极性 (+ 和 -) 与遥控器的极性相对应。

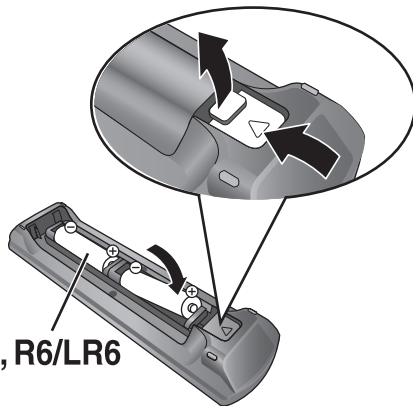

AA, R6/LR6

- 请使用碱性或锰电池。
- 请勿加热或靠近火源。
- 在车门、车窗关闭的情况下, 请勿将电池放在车内长时间暴晒。

切勿:

- 混用新旧电池。
- 同时使用不同类型的电池。
- 拆解或使电池短路。
- 给碱性或锰性电池充电。
- 使用外壳已剥落的电池。

电池的处理不当会造成漏电, 对遥控器构成严重损害。如果遥控器长时间不使用, 请卸下电池。并保存在凉爽阴暗处。

使用

对准遥控信号感应器 (→ 16) 避开障碍物, 最远可在设备前方 7 米的范围使用。

## 步骤 5 | 简单设定

简单设定画面有助于进行必要的设定。



### 准备

若要显示本机的图像，打开电视机然后将电视机的输入模式更换至连接本机（例：视频 1、AV 1 等）。若要更改您的电视机的输入模式，请参阅电视机的操作手册。

- 此遥控器可以执行一些基本的电视机操作（→ 15）。

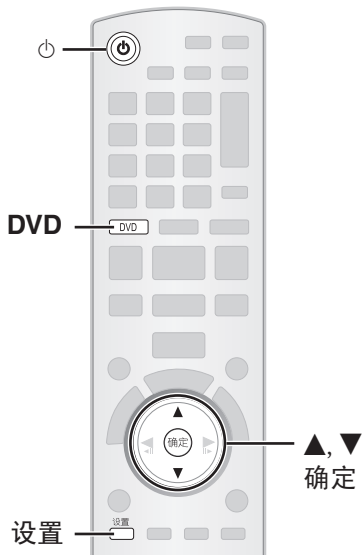

8 ▲, ▼ → 确定	按照电视屏幕显示信息进行设定。 (→ 见下面, 简单设定)
9 确定	完成简单设定。

### 简单设定

- **菜单语言**  
选择屏幕信息语言。
- **电视屏幕**  
请选择电视屏幕的类型。
- **扬声器确认**  
试听音箱输出，确定音箱连接。
- **电视音频**  
选择来自电视机的音频输入连接。  
连接 AUX (→ 8)：选择“AUX”。  
连接 OPTICAL IN (→ 9)：选择“DIGITAL IN”。  
该项是 VIERA Link “HDAVI Control” 的电视机音频设置。(→ 40)



### 注意

- 本机若通过 HDMI 线连接到支持“HDAVI Control 3 或更高版本”的电视机，可通过 VIERA Link 恢复菜单语言及电视机设置信息。
- 设备若通过 HDMI 线连接到支持“HDAVI Control 2”的电视机，可通过 VIERA Link 恢复菜单语言信息。
- 简单设定菜单中的设置变动同时反映在播放机设置中 [如菜单语言 (→ 30)、电视屏幕等 (→ 29)]。

1	<b>开启设备。</b> • 当简单设定界面自动出现时，跳过第二至第六步。
2	<b>选择“DVD/CD”。</b>
3	<b>显示设置画面。</b> 菜单 
4 ▲, ▼ → 确定	<b>选择“其他”。</b>
5 ▲, ▼ → 确定	<b>选择“简单设定”。</b>
6 确定	<b>选择“设定”。</b>
7 ▲, ▼ → 确定	<b>选择“是”。</b>



## 能够播放的光碟

### 市场销售的光碟

光碟	标志	在本说明书内指示为	备注
DVD-Video		<b>DVD-V</b>	高画质电影和音乐光碟
Video CD		<b>VCD</b>	有视频的音乐光碟 包括 SVCD (符合 IEC62107 标准)
CD		<b>CD</b>	音乐光碟

准备使用

### 刻录的光碟 (○：可以播放，—：不可以播放)

光碟	标志	使用 DVD 刻录机等录制。		使用个人电脑等录制。					最终化处理 <sup>※6</sup>
		DVD-VR <sup>※2</sup>	DVD-V <sup>※4</sup>	WMA	MP3	JPEG	MPEG4	DivX	
DVD-RAM		○	—	—	○	○	○	○	不需要
DVD-R/RW		○	○	—	○	○	○	○	需要
DVD-R DL		○ <sup>※3</sup>	○	—	—	—	—	○	需要
+R/+RW	—	—	(○) <sup>※5</sup>	—	—	—	—	—	需要
+R DL	—	—	(○) <sup>※5</sup>	—	—	—	—	—	需要
CD-R/RW <sup>※1</sup>	—	—	—	○	○	○	○	○	需要 <sup>※7</sup>

• 由于光碟类型、录制条件、录制方式或文档的创建方式的不同，可能会无法播放上述光碟。  
(→ 第 14 页，制作数据碟片的技巧)。

※1 本机可以播放使用 CD-DA 或 VCD 格式录制的 CD-R/RW。

※2 在 DVD 刻录机或 DVD 摄像机等使用视频录制格式 (统一视频录制标准) 版本 1.1 录制的光碟。

※3 在 DVD 刻录机或 DVD 摄像机使用视频录制格式 (统一视频录制标准) 版本 1.2 录制的光碟。

※4 在 DVD 刻录机或 DVD 摄像机使用 DVD 视频格式录制的光碟。

※5 使用与 DVD 视频格式不相同的格式录制，所以有些功能不能被使用。

※6 允许在兼容设备播放的处理。上表中记载为“需要”的光碟，有关光碟必须在进行录制的设备上进行了最终化处理。

※7 关闭工作阶段也可达到相同的效果。

## 无法播放的光碟

Blu-ray, HD DVD, AVCHD 光碟, DVD-RW 1.0 版本, DVD-Audio, DVD-ROM, CD-ROM, CDV, CD-G, SACD 和照片 CD, 不能从其盒内取出的 DVD-RAM, 2.6GB 和 5.2GB 的 DVD-RAM 以及市面上不符合 IEC62107 标准的 CVD, DVCD 和 SVCD。

## 视频制式

- 本机可以使用 PAL 和 NTSC 制式播放, 但您的电视机必须与光碟制式一致。
- PAL 制式光碟不能在 NTSC 制式电视机上正常观赏。
- 本机可以将 NTSC 信号转换为 PAL60, 以便在 PAL 制式电视机上观赏(→ 第 29 页, “图像菜单”中的“NTSC 碟片输出”)。

## 光碟的使用

- 切勿在标签面用圆珠笔或其他书写工具进行书写。
- 切勿使用唱片清洁喷雾剂、汽油、稀释剂、静电防止液或其他任何溶剂进行清洁。
- 切勿在光碟上粘贴标签或不干胶(这会造成光碟翘曲或不能再使用)。
- 切勿使用防划痕剂或盖膜。
- 切勿使用下列光碟:
  - 由于揭下不干胶或标签后露出胶的光碟(租借的光碟等)。
  - 严重翘曲或破裂的光碟。
  - 不规则的光碟, 例如心形光碟。

### ■ 要清洁光碟时

- 用湿布擦拭, 然后擦干。



## 保养

### 请用柔软的干布清洁本机。

- 切勿使用酒精、涂料稀释剂或苯来清洁本机。
- 使用化学处理布之前, 请仔细阅读该布所附的使用说明书。
- 勿使用市场上出售的镜头清洁剂, 这些产品可能会导致故障。(一般镜头不需要清洁, 但这取决于使用环境。)

移动本机前, 务必要确定光碟托盘内是空的。  
否则会有严重损坏光碟和本机的危险。

## 能够播放的光碟 (续)

### 制作数据碟片的技巧

准备使用

格式	光碟	扩展名	参考
<b>WMA</b>	<b>CD-R/RW</b>	“.WMA” “.wma”	<ul style="list-style-type: none"> <li>兼容压缩率：介于 48 kbps 至 320 kbps 间。</li> <li>不能播放有拷贝保护的 WMA 文件。</li> <li>本机不适用于多重比特率 (MBR：内含相同内容，但用数种不同比特率编码的文件)。</li> </ul>
<b>MP3</b>	<b>DVD-RAM</b> <b>DVD-R/RW</b> <b>CD-R/RW</b>	“.MP3” “.mp3”	<ul style="list-style-type: none"> <li>采样率： DVD-RAM、DVD-R/RW： 11.02、12、22.05、24、44.1 和 48KHz CD-R/RW： 8、11.02、12、16、22.05、24、32、44.1 和 48KHz</li> <li>本机不能显示 ID3 格式信息。</li> </ul>
<b>JPEG</b>	<b>DVD-RAM</b> <b>DVD-R/RW</b> <b>CD-R/RW</b>	“.JPG” “.jpg” “.JPEG” “.jpeg”	<ul style="list-style-type: none"> <li>用符合 DCF (相机文件格式) 1.0 版的数码相机拍摄这些图像文件。 - 可能无法显示经过电脑影像编辑软件所修改、编辑或储存的文件。</li> <li>本机不能显示动画、MOTION JPEG 及其他此类非 JPEG (例如 TIFF) 格式的静止图像或播放其声音。</li> </ul>
<b>MPEG4</b>	<b>DVD-RAM</b> <b>DVD-R/RW</b> <b>CD-R/RW</b>	“.ASF” “.asf”	<ul style="list-style-type: none"> <li>您可以播放由松下 SD 摄像机或 DVD 刻录机刻录的 MPEG4 数据碟片 [符合 SD VIDEO 规格 (ASF 标准)/MPEG4 (简易版) 视频系统/G.726 音频系统]。</li> <li>刻录的日期也许与实际不一致。</li> </ul>
<b>DivX</b>	<b>DVD-RAM</b> <b>DVD-R/RW</b> <b>CD-R/RW</b>	“.DIVX” “.divx” “.AVI” “.avi”	<ul style="list-style-type: none"> <li>可播放具备 DivX® 媒体文件标准的所有版本的 DivX 视频 (包括 DivX®6) [DivX 视频系统/MP3、Dolby Digital 或 MPEG 音频系统]。 不支持 DivX Ultra 所新增的功能。</li> <li>大于 2GB 以上的 DivX 文件或无索引的文件无法正常于本机上播放。</li> <li>本机支持所有的解析度，最高可达 720 × 480 (NTSC) / 720 × 576 (PAL)。</li> <li>本机最多可选取 8 种音频及字幕类型。</li> </ul>

- 由于制作媒介的方法不同 (写入软件)，文件和文件夹可能无法以所标记的顺序播放。
- 由于录制条件不同，文件可能无法播放。

#### DVD-RAM

- 光碟必须符合 UDF 2.0。

#### DVD-R/RW

- 光碟必须符合 UDF 1.02/ISO9660。
- 本机不兼容多序列。

#### CD-R/RW

- 光碟必须符合 ISO9660 之 1 级或 2 级 (除扩展格式外)。
- 本机与多序列光碟兼容，但如果有过多的序列，可能需要稍长一点时间才能开始播放。请将序列减至最小以避免此情况。

# 控制概要

括号内的数字表示页码

## 遥控器

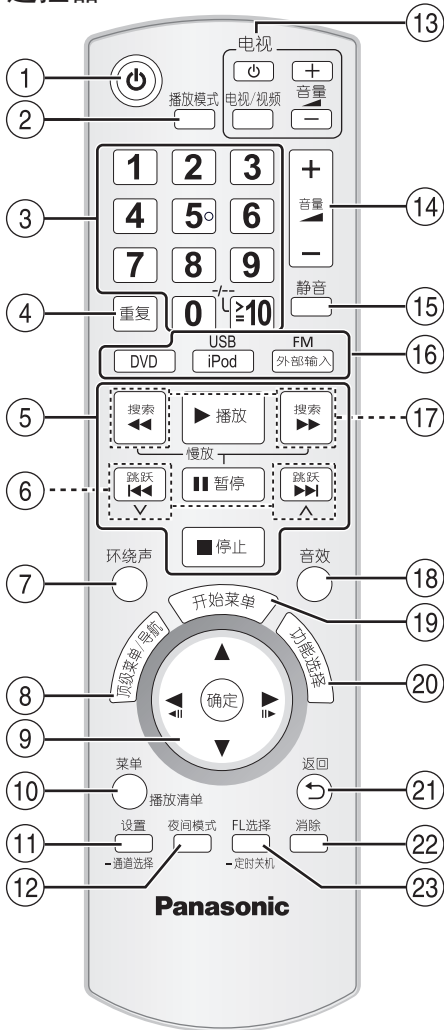

- ① 开关主机 (→ 11)
- ② 选择播放模式 (→ 20)
- ③ 选择频道及标题号码等/输入数字 (→ 36, 19)
- ④ 选择重复模式 (→ 20)
- ⑤ 播放的基本操作 (→ 17, 18)
- ⑥ 选择预设的收音机电台 (→ 36)
- ⑦ 选择环绕声效果 (→ 37)
- ⑧ 显示光碟顶级菜单或节目清单 (→ 19, 23)

- ⑨ 选择或确定菜单项目 (→ 19), 逐帧 (→ 18)
- ⑩ 显示光碟菜单或播放清单 (→ 19, 23)
- ⑪ 显示设置菜单 (→ 28)

或

### 调整前置音箱电平

1 按住 [-通道选择] 选择音箱。

每次按住此键时:

L ↔ R

2 (当选中“L”或“R”时)

按 [◀, ▶]

⑫ 开启、关闭夜间模式 (→ 38)

⑬ 电视操作

遥控器对准 Panasonic 电视机, 然后按下按钮。

[⏻]: 开关电视机

[电视/视频]: 更改电视机的视频输入模式

[+, -]: 调整电视机音量

某些机型可能无法正常操作。

⑭ 调节主机音量

⑮ 静音

• 开启此功能时“MUTE”会在主机显示屏上不停闪烁。

• 若要取消, 请再按一次此按钮, 或调整主机音量。

• 当本机切换为待机时, 即会取消静音。

⑯ 选择播放来源

[DVD]: 选择光碟作为播放来源 (→ 11)

[USB], [iPod]: 选择 USB 或 iPod 作为播放来源 (→ 43, 44)

[FM], [外部输入]: 选择 FM 收音或外接音频作为播放来源 (→ 35, 34)

FM → AUX\* → D-IN\*

↑

\* “(TV)” 会在“AUX”或“D-IN”旁出现, 表示 VIERA Link “HDAVI Control”的电视机音频设置 (→ 40)。

⑰ 手动选择收音机电台 (→ 36)

⑱ 选择声音模式 (→ 37)

⑲ 显示开始菜单 (→ 33)

⑳ 显示屏幕菜单 (→ 24)

㉑ 返回至上一画面 (→ 19)

㉒ 取消 (→ 21)

㉓ 切换主机显示屏上的信息 (→ 19)

或

### 设定睡眠定时器

按住 [-定时关机]。

当主机显示屏上显示时间时, 重复按 [-定时关机]。

SLEEP 30 → SLEEP 60 → SLEEP 90 → SLEEP 120

↑ OFF (取消) ↓

• 若要确认剩余时间, 请再次按住此按钮。

## 避免干扰其他 Panasonic 设备

当您使用遥控器操作本机时, 可能会影响其他 Panasonic 设备  
用户可将遥控器操作模式设为“REMOTE 2”, 以其他模式操作本机。

主机及遥控器必须设为相同的模式。

1 按住主机上的 [▶▶ / ▶▶▶] 及遥控器上的 [2], 直到“REMOTE 2”在显示屏上出现为止。

2 按住遥控器的 [确定] 及 [2] 至少 2 秒。

若要将模式变更回“REMOTE 1”, 请重复上述两个步骤, 把 [2] 替换为 [1]。

准备使用

RQTC0169

15

# 控制概要 (续)

准备使用

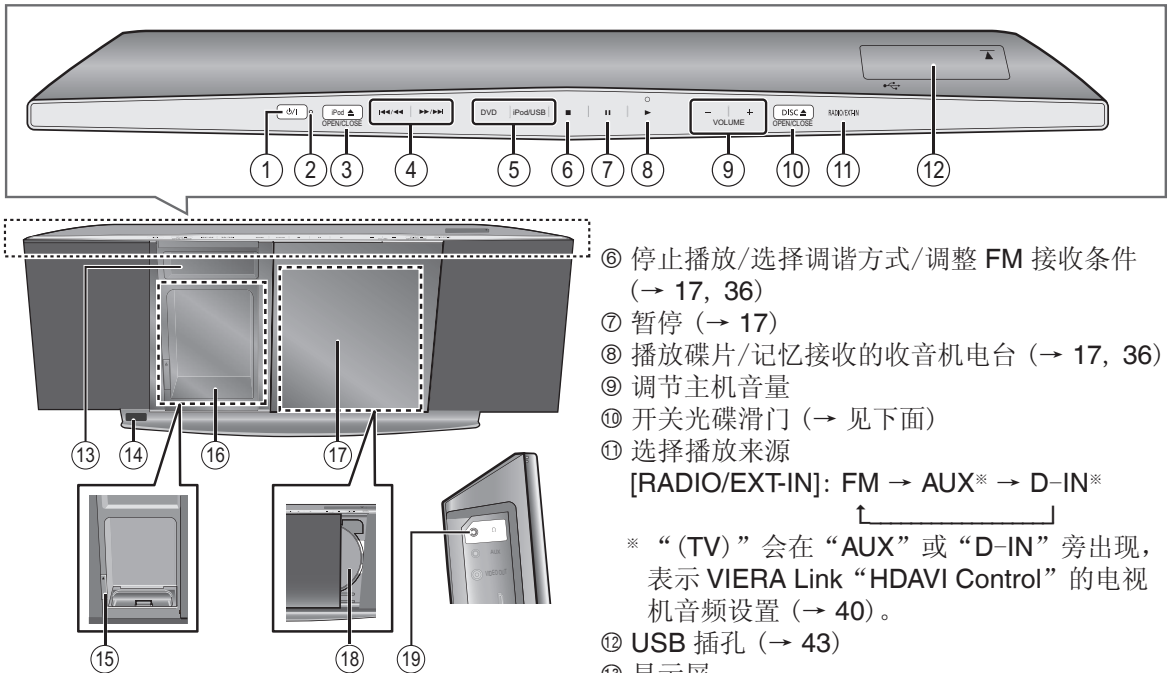

- ① 待机/开机键 [⏻/⏻]  
按此开关可将本机从开机状态切换为待机模式或相反。待机模式下，本机仍将消耗少量电力。(→ 17)
- ② [AC IN] 指示灯  
当本机与交流电源连接时，此指示灯会点亮。
- ③ 开关 iPod 滑门 (→ 见下面)
- ④ 跳跃或搜索、慢动作/选择电台 (→ 17, 36)
- ⑤ 选择播放来源  
[DVD]: DVD/CD  
[iPod/USB]: iPod ↔ USB

- ⑥ 停止播放/选择调谐方式/调整 FM 接收条件 (→ 17, 36)
- ⑦ 暂停 (→ 17)
- ⑧ 播放碟片/记忆接收的收音机电台 (→ 17, 36)
- ⑨ 调节主机音量
- ⑩ 开关光碟滑门 (→ 见下面)
- ⑪ 选择播放来源  
[RADIO/EXT-IN]: FM → AUX\* → D-IN\*  
\* “(TV)” 会在 “AUX” 或 “D-IN” 旁出现，表示 VIERA Link “HDAVI Control” 的电视机音频设置 (→ 40)。
- ⑫ USB 插孔 (→ 43)
- ⑬ 显示屏
- ⑭ 遥控器信号感应器
- ⑮ 对接开关杠杆 (→ 44)
- ⑯ 连接 iPod (→ 44)
- ⑰ 滑门
- ⑱ 光碟托盘 (→ 见下面)
- ⑲ 连接耳机 (非附件)  
耳机插孔类型: Ø3.5 毫米立体声迷你插孔
  - 连接前降低音量。
  - 音频自动转换为双声道立体声。
  - 避免长时间使用耳机以防止损坏听觉。耳机产生声压过大，可导致听力损害。

## 使用滑门

按 [DISC ▲ OPEN/CLOSE] 打开或关闭滑门。  
[DISC ▲ OPEN/CLOSE]

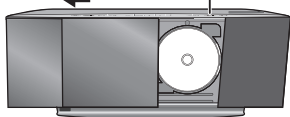

- 确保 iPod 的对接开关杠杆在其原位上。
- 装入光碟 (→ 17)。

### 注意

- 不要用手打开或关闭滑门。
- 滑门打开或关闭时请将手远离滑门。手或衣物等会夹在滑门里。
- 滑门滑动时请将手指远离滑门以免受伤。
- 不要使光碟滑门长时间开启。灰尘会落在光头上。
- 不要触摸激光组件的光头或其他部分。
- 播放光碟时，按 [iPod ▲ OPEN/CLOSE] 滑门无法打开。

按 [iPod ▲ OPEN/CLOSE] 打开或关闭滑门。  
[iPod ▲ OPEN/CLOSE]

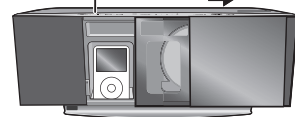

- 连接 iPod (→ 44)。

- 按 [iPod ▲ OPEN/CLOSE] 两次将停止播放光碟同时滑门会打开。
- iPod 的对接开关杠杆未锁定在位置上时，滑门无法关闭，并显示 “UNLOCKED” (→ 44)。
- 当按 [DISC ▲ OPEN/CLOSE] 使滑门向左打开时，按 [iPod ▲ OPEN/CLOSE] 无法关闭滑门。反之亦然。
- 关闭本机时 iPod 的滑门不会自动关闭。

RQTC0169



# 基本播放

## 使用主机

**1**  开启电源。

**2** DVD  选择“DVD/CD”。

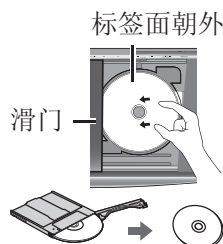

**3**  打开滑门。  
• 再按一次关闭滑门。  
• 强迫滑门打开或关闭会损坏本机。

**4** 装入光碟。  
把光碟放在中心转轴上然后推动直到光碟卡到位。  
• 装入或取出光碟时，使光碟倾斜以免碰到滑门。  
• 读取双面光碟时，要播放的一面朝里。  
• 对于 DVD-RAM，使用之前请将光碟从盒内取出。  
• 取出光碟时，按住中心并轻轻地拉动光碟的右上端使光碟脱离中心转轴。



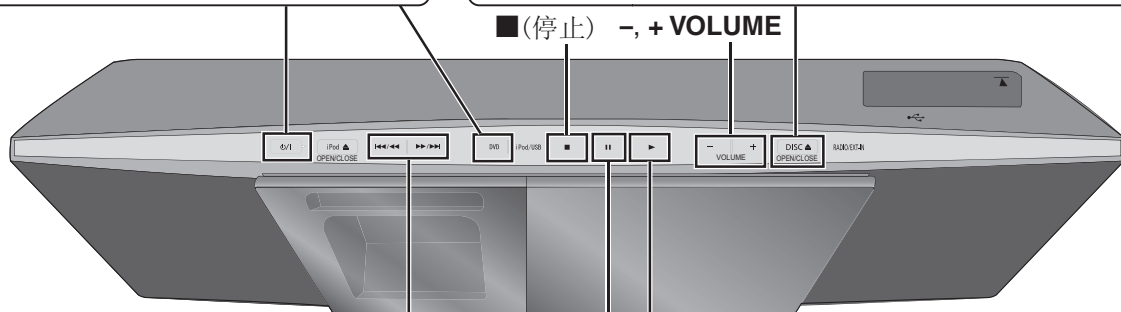

光碟操作



 跳跃。  
持续按压：  
- 在播放期间执行搜索  
- 在暂停期间开始慢动作播放  
• 按  (播放) 开始正常播放。

**5**  开始播放。  
• 按 [-, + VOLUME] 调节音量。

### 注意

- 当菜单被显示时，光碟继续转动。
- 完成播放后，为保护本机的马达和电视机屏幕，按  (停止)。
- 在 +R/+RW 上的标题总数显示可能会不正确。
- 播放光碟时，按  滑门无法打开。
  - 按  两次将停止播放光碟同时滑门会打开。
- 滑门滑动时请将手指远离滑门以免受伤。

RQTC0169





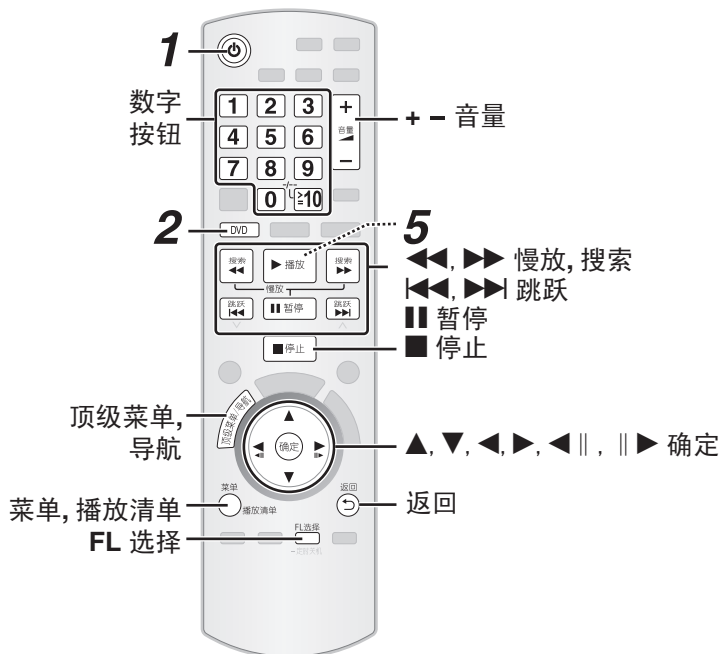

17

# 基本播放 (续)







## 使用遥控器

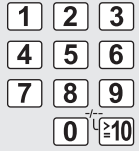

光碟操作

<p><b>单键播放</b> (待机模式期间)</p>		<p>自动开启主机并开始播放光碟托盘中的光碟。</p>
<p><b>停止</b></p>		<p>“RESUME” 在显示屏上出现时, 表示已记忆播放位置。</p> <ul style="list-style-type: none"> <li>按 [▶ 播放] 继续播放。</li> <li>再按一次 [■ 停止] 以取消记忆位置。</li> </ul>
<p><b>暂停</b></p>		<ul style="list-style-type: none"> <li>按 [▶ 播放] 继续播放。</li> </ul>
<p><b>跳跃</b></p>		<p>—</p>
<p><b>搜索</b> (播放时) <b>慢动作</b> (暂停时)</p>		<ul style="list-style-type: none"> <li>最多 5 个步级。</li> <li>按 [▶ 播放] 继续正常播放。</li> <li><b>VCD</b> 慢动作: 仅正向。</li> <li><b>MPEG4 DivX</b> 慢动作: 不能操作。</li> </ul>
<p><b>逐帧</b> (暂停时)</p>		<p><b>DVD-VR DVD-V VCD</b></p> <ul style="list-style-type: none"> <li><b>DVD-VR VCD</b> 仅正向。</li> </ul>

RQTC0169

<p>屏幕上项目选择</p>	<p>选择</p>  <p>确认</p>	<p>—</p>
<p>输入数字</p>		<p><b>DVD-VR DVD-V VCD CD</b></p> <p>例如：选择 12： [≥10] → [1] → [2] 带播放控制的 <b>VCD</b> 按 [■ 停止] 取消 PBC 功能，再按数字键。</p>
<p>光碟菜单</p>		<p><b>DVD-V</b> 显示光碟顶级菜单。 <b>DVD-VR</b> 显示节目 (→ 23)。</p>
	<p>菜单</p> 	<p><b>DVD-V</b> 显示光碟菜单。 <b>DVD-VR</b> 显示播放列表 (→ 23)。</p>
	<p>返回</p> 	<p>带播放控制的 <b>VCD</b> 显示光碟菜单。</p>
<p>返回至上一画面</p>	<p>返回</p> 	<p>—</p>
<p>主机显示</p>	<p>FL选择</p> 	<p><b>DVD-VR DVD-V WMA MP3 MPEG4 DivX</b></p> <p>时间显示 ↔ 信息显示 (例如： <b>DVD-VR</b> 节目号码)</p> <p><b>JPEG</b> SLIDE ↔ 信息显示</p>

# 其他播放模式

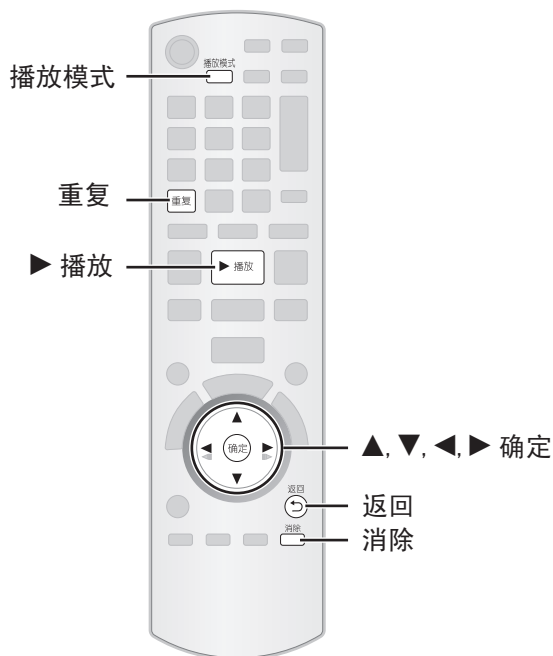

光碟操作

## 重复播放

仅限于可显示已播放时间的情况。**JPEG**：即使未显示已播放时间也可使用。

<p>播放中</p> 	<p>选择重复播放项目。 例如：<b>DVD-V</b></p> <p>↻ 标题 → ↻ 章节 → ↻ 关</p> <p>↑ 选择“关”取消。</p>
--	---

根据光碟类型不同，所显示的项目也不同。

## 编程和随机播放

**DVD-V VCD CD WMA MP3 JPEG MPEG4 DivX**

<p>停止时</p> 	<p>选择播放模式。 编程及随机播放画面会相继出现。</p> <p>编程 → 随机</p> <p>↑ 关闭 (标准播放) ↓</p>
--	--

- **DVD-VR** 在“DVD-VR / 数据碟片” (→ 31, 其他菜单) 中选择“数据碟片”，以播放 WMA, MP3, JPEG, MPEG4 或 DivX 内容。
- 如果出现“播放菜单”画面，请选择“音频/图片”或“视频” (→ 22, 使用播放菜单)，再进行上述步骤。
- 同时包含 WMA/MP3 及 JPEG 内容的光碟，可选取音乐或图片内容。  
WMA/MP3：选择“音乐编程”或“音乐随机播放”。
- JPEG：选择“图片编程”或“图片随机播放”。
- **DVD-V** 某些节目即使已编程，仍会无法播放。

RQTC0169  
20

## 编程播放（最多 30 个项目）

1



选择一个项目。

例如：**DVD-V**

DVD-V 编程	
选择标题	标题 章节
标题 1	1
标题 2	2
标题 3	3
标题 4	4
	5
	6
	7
	8
	9
	10

开始：播放      清除全部曲目号

- 重复此步骤对其他项目进行编程。
- 返回上一菜单，按 [返回]。

2



开始播放。

要选择全部项目时

按 [▲, ▼] 后选择“全部”，再按 [确定]。

要清除所选编程项目时

1 按 [▶] 后按 [▲, ▼] 选择该编程项目。

2 按 [消除]。

要清除整个编程时

按几次 [▶]，选择“清除全部曲目号”，再按 [确定]。

打开光碟滑门、关闭本机或选择另一个播放来源时，也会清除全部编程。

## 随机播放

1



(仅当光碟有多个组或多标题时。)

选取组别或标题。

例如：**DVD-V**

DVD-V 随机播放	
选择标题	
标题 1	
* 标题 2	
标题 3	

按 [播放] 键开始播放

- “\*” 表示已选取。再按一次 [确定] 即可取消选择。

2



开始播放。

# 使用导航菜单

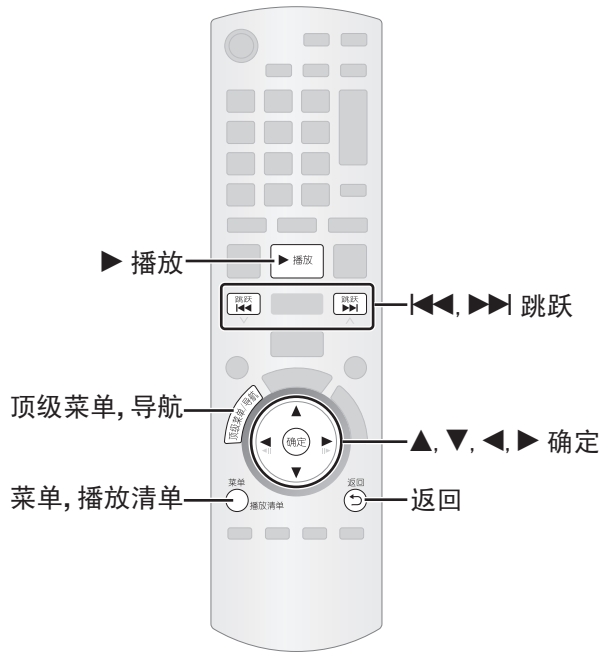

## 播放数据碟片

**WMA MP3 JPEG MPEG4 DivX**

**DVD-VR** 选择“DVD-VR / 数据碟片”中的“数据碟片”（→ 31, 其他菜单）以播放 WMA, MP3, JPEG, MPEG4 或 DivX 内容。

## 使用播放菜单

当光碟同时包含视频 (MPEG4/DivX) 及其他格式 (WMA/MP3/JPEG) 时, 会出现“播放菜单”画面。

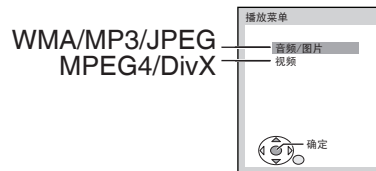

选择“音频/图片”或“视频”。

- 按 [▶ 播放] 开始播放。
- 若要选取播放项目, 请参阅“从所选的项目开始播放”（→ 以下各项）。

## 从所选的项目开始播放

出现“数据碟片”画面时, 可以选择从想要的项目开始播放。

例如:

群组:

内容: : WMA/MP3  
 : JPEG  
 : MPEG4/DivX

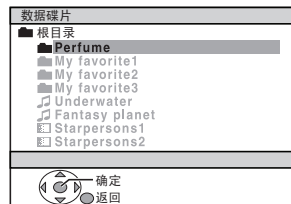

- 要显示/退出此画面, 按 [菜单]。







选择一个项目。

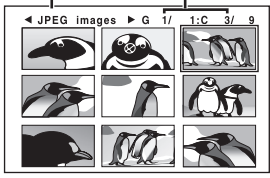

- 按 [◀, ▶] 进行翻页。
- 要返回上一个画面, 请按 [返回]。
- 最大: 文件/文件夹名为 28 个字符。

## ■ 选择缩略显示 JPEG 图片

### JPEG

- 1** 显示图片时
- 
- 例如:
- 
- 2**   

- 选取组中图片。
- 按 [,  跳跃] 进行翻页。

选择其他组中的图片







- 按 [] 选择组名。
- 按 [, ] 选择组，再按 [确定]。

## 播放 RAM 和 DVD-R/-RW (DVD-VR) 光碟

### DVD-VR

- 只有在标题已录制在光碟上时，标题才出现。
- 无法编辑节目、播放清单及光碟标题。

## 节目播放

- 1** 停止时
- 
- 例如:
- | PG | 日期             | 时间      | 标题           |
|----|----------------|---------|--------------|
| 1  | 10/11<br>02:15 | 0:16:02 | LIVE CONCERT |
| 2  | 12/05<br>01:30 | 0:38:25 | AUTO ACTION  |
| 3  | 04/03<br>02:10 | 1:16:05 | CINEMA       |
-  确定  
 返回
- 若要退出画面，按 [顶级菜单/导航]。
- 2**   

- 选择节目。
- 按 [, ] 进行翻页。

## 清单播放

只有当光碟有播放列表时有效。



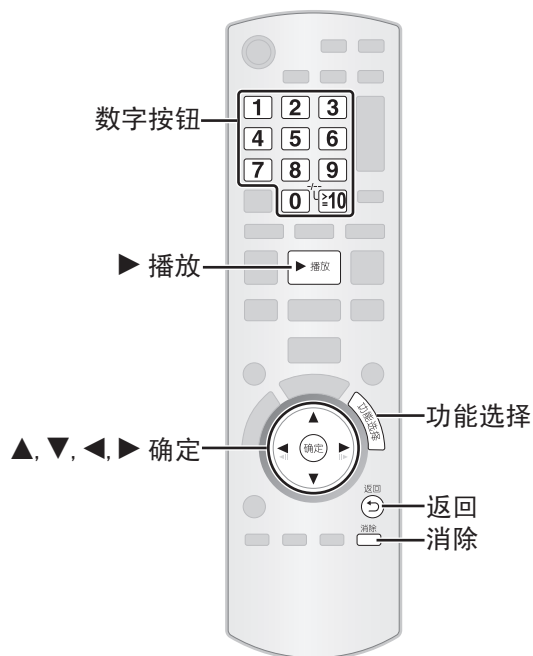

- 1** 停止时
- 
- 例如:
- | PL | 日期             | 时间      | 标题           |
|----|----------------|---------|--------------|
| 1  | 11/11<br>00:01 | 0:00:10 | CITY PENGUIN |
| 2  | 12/01<br>01:20 | 0:01:20 | FOOTBALL     |
| 3  | 01/02<br>01:10 | 1:10:04 | SPECIAL      |
-  确定  
 返回
- 要退出画面，按 [播放清单]。
- 2**   

- 选取播放清单。
- 按 [, ] 进行翻页。

# 使用屏幕菜单

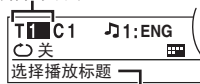

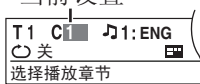
光碟操作



<p>1</p> 	<p>显示屏幕菜单。 每次按此键时： 菜单 1 (光碟/播放) 菜单 2 (视频) 菜单 3 (音频) 菜单 4 (HDMI) 退出 例如：菜单 1 (光碟/播放) <b>DVD-V</b></p> <p>当前项目</p>  <p>项目名称</p>
<p>2</p> 	<p>选择项目。 例如：菜单 1 (光碟/播放) <b>DVD-V</b></p> <p>当前设置</p> 
<p>3</p> 	<p>进行设定。</p>
<p>4</p> 	<p>退出。</p>

RQTC0169













根据碟片类型不同，所显示的项目也不同。

## 菜单 1 (光碟 / 播放)

选择播放曲目 选择播放标题 选择播放章节 选择播放内容 选择播放节目 选择播放清单	从特定项目开始 • <b>VCD</b> 使用播放控制时，此功能无效。 例如： <b>DVD-V</b> : T2 C5 选取数据碟片的号码 例如：123: [≥10] → [1] → [2] → [3] → [确定]
 音频	<b>DVD-V DivX</b> (有多音轨) 要选择所要的声道 <b>DVD-VR VCD</b> 选择“L”、“R”、“L+R”或“L R” 实际操作根据光碟而定，请参阅光碟的使用说明书。 信号类型 / 数据 LPCM/□□□/DTS/MP3/MPEG: 信号类型 kHz (取样频率)/bit/ch (声道数目) 例如： 3/2 .1ch         .1:低频效果 (若无信号将不显示)     0:无环绕     1:单声道环绕     2:立体 (左 / 右)     1:中置     2:前左 + 前右     3:前左 + 前右 + 中置 • <b>DivX</b> 若变更 <b>DivX</b> 光碟的音频，可能会需要较长时间才开始播放。
 播放速度	<b>DVD-VR DVD-V</b> 变更播放速度 - 从“X 0.6”至“X 1.4” (以 0.1 为步级) • 按 [▶ 播放] 回复正常播放。 • 变更速度之后 - 采样率由 96 kHz 被转换至 48 kHz。 • 由于光碟录制条件不同，此功能可能无效。
 重复模式	(→ 20, 重复播放) A-B 重复 (重复指定的区段) 除 <b>JPEG MPEG4 DivX DVD-VR</b> (静止图像部分) <b>VCD</b> (SVCD) 外在开始和结束处按 [确定]。 • 选择“关”取消。

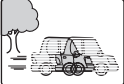
## 使用屏幕菜单 (续)

 字幕	<p><b>DVD-V DivX</b> (含有多个语言字幕)  <b>VCD</b> (仅 SVCD)          选择字幕语言</p> <ul style="list-style-type: none"> <li>• +R/+RW 可能会显示不会被显示的字幕号码。</li> </ul> <p><b>DVD-VR</b> (有字幕开/关信息)          选择“开”或“关”</p> <ul style="list-style-type: none"> <li>• 由于光碟录制条件不同, 此功能可能无效。</li> </ul>
 角度	<p><b>DVD-V</b> (有多角度时)          选取视频角度</p>
 显示日期	<p><b>JPEG</b> 选择“开”或“关”设置是否显示照片日期</p>
 旋转	<p>旋转图片 (暂停时)  <b>JPEG</b>:          0 ↔ 90 ↔ 180 ↔ 270  </p>
<h3>菜单 2 (视频)</h3>	
 图像模式	<p>标准          影院 1: 使图像更柔和增强暗淡镜头的细节。          影院 2: 使图像更鲜明和增强暗淡镜头的细节。          动态: 增强图像的对比度。          动画: 适合动画。</p>
 变焦	<p>选取缩放大小          标准、自动 (<b>DVD-VR DVD-V VCD</b>)、X2、X4          • <b>JPEG</b>: 暂停时</p>
 逐行模式	<p>若已选择“480p”/“576p”/“720p”/“1080p”(逐行),          “1080i”(隔行)          [菜单 4 (HDMI) 中的“图像格式”], 请选择逐行输出的转换方式          以适合资料类型。</p> <ul style="list-style-type: none"> <li>• 当光碟滑门被打开、本机被关闭或其他播放来源被选择时, 设置          会恢复自动或自动 1。</li> </ul> <p>播放 PAL 光碟时          自动: 自动探测影片和视频内容并适当地转换之。          视频: 当选择“自动”图像扭曲时, 选择该模式。          电影: 选取自动后, 影片内容的边缘若呈现锯齿          状或粗糙时, 请选该选项。          视频内容失真变形的情况若如图所示,          请选取自动。</p>  <p>播放 NTSC 光碟时          自动 1: 自动探测影片和视频内容并适当地转换之。          自动 2: 除自动 1 的功能外, 还自动以不同帧频探测影片内容并适          当地转换之。          视频: 当选择“自动 1”或“自动 2”图像扭曲时, 选择该模          式。</p>
 选择节目 <b>DivX</b>	<p>选取“自动”时, 系统会自动辨认及输出 <b>DivX</b> 内容的建构方          式。若图像失真, 请根据录制光碟内容时所使用的建构方式, 选          取“隔行输出”或“逐行输出”。</p> <p>自动          隔行输出          逐行输出</p>

## 菜单 3 (音频)



## 人声强化

若要使电影中的对话更易聆听

**DVD-V** (Dolby Digital、DTS、3 声道或以上, 伴有录制在中央声道的对话)**DivX** (Dolby Digital、3 声道或以上, 伴有录制在中央声道的对话)  
关, 开

## 菜单 4 (HDMI)

HDMI

## HDMI 状态

显示 HDMI 信息。

(→ 以下各项, 确认 HDMI 信息)



## 高清增强

当“视频优先顺序”(→ 30, HDMI 菜单) 设为“开”, 且使用 HDMI 联机时, 此功能即可生效。

使“720p”、“1080i”及“1080p”画质清晰

关, 1 (最弱) 至 3 (最强)



## 图像格式

当“视频优先顺序”(→ 30, HDMI 菜单) 设为“开”, 且使用 HDMI 联机时, 此功能即可生效。

选取适合电视的画质

(视频录制内容会转换并输出为高分辨率视频。)

\* 480p/576p/720p/1080p (逐行)

\* 480i/576i/1080i (隔行)

• 图片若失真, 请按住 [消除] 直到图片正常显示为止。

(此时输出会恢复为“480p”、“576p”。)

\* 根据光碟的不同, 上述显示会不同。



## 彩色空间

当“视频优先顺序”(→ 30, HDMI 菜单) 设为“开”, 且使用 HDMI 联机时, 此功能即可生效。

选取适合电视机的画质

**YCbCr 4:2:2****YCbCr 4:4:4****RGB**

• 上述设定若与电视机不兼容, 就不会显示。

## 确认 HDMI 信息

例如:

HDMI 信息	
① 连接状态	连接
② 音频流	PCM
③ 最大声道数	2ch
④ 图像格式	720p
⑤ 彩色空间	YCbCr 4:4:4

**注意**

当“音频输出”(→ 30, HDMI 菜单) 选为“关”时, “---”会在“音频流”出现。

- ① 连接状态
- ② 显示输出信号类型。
- ③ 显示声道数。
- ④ (→ 上述, 图像格式)
- ⑤ (→ 上述, 彩色空间)

# 改变播放机设置

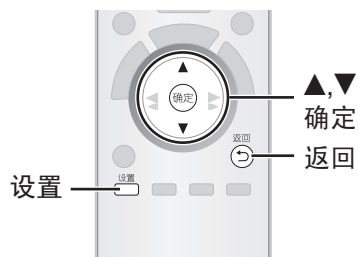

光碟操作

<p>1</p>	<p>显示设置菜单。</p>
<p>2</p>	<p>选择菜单。</p> <p>显示以下项目的当前设定</p> <p>项目      设定</p>
<p>3</p>	<p>选择项目。</p>
<p>4</p>	<p>进行设置。</p>
<p>5</p>	<p>退出。</p>

- 即使将本机切换为待机状态，设置仍然保留不会丢失。
- 下表中带下划线的项目为出厂设定。

## 碟片菜单

### 声音

选择音频语言。

- 英语      • 简体中文
- 原版语言\*1      • 其他 -----\*2

### 字幕语言

选择字幕语言。

- 自动\*3      • 英语      • 简体中文
- 其他 -----\*2

RQTC0169

## 碟片菜单语言

选择碟片菜单语言。

- 英语
- **简体中文**
- 其他 -----\*2

\*1 选定光碟上所设定的初始语言。

\*2 参阅语言代码表 (→ 第 38 页) 输入代码。

\*3 如果不能选择“声音”用的语言，将会以该语言显示出字幕 (如果光碟上可以使用的话)。

## 级别限制

可设置等级来限定 DVD-Video 的播放。

设置等级 (当选择 8 级时)

- 0 禁放所有节目：要避免播放无限定级别的光碟时。
- 1 至 7
- **8 无限制**

当选择等级时，会显示出密码画面。

按屏幕指示操作。

不要忘记密码。

若装入的 DVD-Video 超出本机所限制的级别，就会显示出一个提示信息画面。

输入密码，然后按屏幕指示进行操作。

## 密码

(修改已经设置的密码)

1. 选择“改变”，然后按 [确定]。
  2. 录入已设定的密码，然后按 [确定] 键。
  3. 录入新密码，然后按 [确定] 键。
- 如果画面显示“确认”，请重新输入新密码。

## 图像菜单

### 电视屏幕

选择与电视机相匹配的设置。

- **16:9**: 宽屏幕电视机 (16:9)
- **4:3 放大画面**: 标准宽高比电视机 (4:3)  
宽屏幕图像的两侧被切掉以便充满屏幕 (除非被光碟禁止)。



- **4:3 宽屏幕**: 标准宽高比电视机 (4:3)  
宽屏幕图像将以信箱格式显示。



### 时间延迟

连接到等离子电视时，影音若不同步，可调整此项目。

- **0 ms / 自动**
- 20 ms
- 40 ms
- 60 ms
- 80 ms
- 100 ms

当连接支持“HDMI Control 3 或更高版本”的电视机时 (→ 40) 使用 VIERA Link “HDMI Control”时，请选取“0 ms / 自动”。

音频和视频会自动设为同步。

### NTSC 碟片输出

当播放 NTSC 光碟时，选择 PAL60 或 NTSC 输出 (→ 第 13 页，视频制式)。

- **NTSC**: 连接 NTSC 电视机时或将电视机制式切换成 NTSC 时。
- **PAL60**: 连接 PAL 电视机时或将电视机制式切换成 PAL 时。

## 改变播放机设置 (续)

### 静像模式

暂停时指定图像的类型。

- 自动
- 场\*：图像不模糊，但画质较低。
- 帧\*：整体质量高，但图像可能显得模糊。

\* 请参阅“帧静止和场静止”(→ 51)。

### 声音菜单

#### DOLBY DIGITAL\*

- BITSTREAM
- PCM

#### DTS\*

- BITSTREAM
- PCM

当该设备能对比特流进行解码时，选择“BITSTREAM”(多声道文件的数码格式)。否则选择“PCM”。

• 如果比特流输出到无解码器的设备上，将会输出较大的噪音，可能会损坏扬声器和听力。

\* 当音频从 HDMI AV OUT 端子输出时，如所连接的设备不支持所选项目，实际输出视该连接设备的性能而定。

### 动态范围

• 开：通过压缩低音级和高音级的范围，使在低音量时也可调节其清晰度，便于深夜欣赏。  
(仅当使用 Dolby Digital 时工作)

• 关

### 显示菜单

#### 菜单语言

选择屏幕信息的语言。

- ENGLISH • 简体中文

### HDMI 菜单

#### 视频优先顺序

- 开：使用 HDMI AV OUT 端子输出视频。输出视频的分辨率会视所连接设备的性能进行优化。
- 关：不使用 HDMI AV OUT 端子输出视频。输出视频视本机的性能而定。

#### 音频输出

- 开：当从 HDMI AV OUT 端子输出音频时。(根据所连接设备的功能，输出的音频可能与本机的设定不同。)
- 关：当不从 HDMI AV OUT 端子输出音频时。(使用本机的设定输出音频。)

#### RGB 输出范围

当菜单 4 (HDMI) 中的“彩色空间”设定为 RGB 时才有效(→ 27)。

- 标准
- 增强：当黑白图像不明显时。

#### VIERA Link

- 开：可使用 VIERA Link “HDAVI Control” 功能(→ 40)。
- 关

## 电源关联动

为 VIERA Link 操作选定联动关机设定方式 (→ 41)。(此功能是否有效, 视所接 VIERA Link “HDMI Control” 兼容电视的设置而定。)

- 视频/音频: 电视机关闭时, 本机也会自动关闭。
- 视频: 电视机关闭时, 本机也会关闭, 除以下情况:
  - 音频播放 (CD MP3 WMA)
  - iPod 模式
  - 电台模式
  - “AUX” 或 “D-IN” 模式 (未为 VIERA Link 选择电视音频设定)

## 电视音频

选择电视音频输入, 以适应 VIERA Link 操作使用 (→ 40)。

- AUX
- DIGITAL IN

## 其他菜单

### 注册 DivX

显示本机的注册代码。(→ 32)

- 显示注册码  
需有此注册代码才能购买及播放 DivX 视频点播内容。

## 幻灯片时间

改变幻灯片放映时的间隔时间

- 1 秒至 15 秒 (以 1 秒为间隔单位)
- 15 秒至 60 秒 (以 5 秒为间隔单位)
- 60 秒至 180 秒 (以 30 秒为间隔单位)
- 3 秒为出厂设定

## 整机显示屏亮度

改变本机显示屏的亮度。

- 亮
- 暗
- 自动: 显示暗, 但进行某些操作时将变亮。

## 简单设定

- 设定 (→ 11)

## DVD-VR / 数据碟片

仅能播放 DVD-VR 或数据文件。

- DVD-VR: 播放 DVD-RAM 或 DVD-R/-RW 上的视频节目。
- 数据碟片: 播放 DVD-RAM 或 DVD-R/-RW 上的数据文件。

## 屏幕亮度衰减

以防止电视屏幕出现坏点。

- 关
- 开: 若 5 分钟内无操作, 画面会变成灰色。执行操作时, 电视屏幕会恢复。(此功能在视频播放时无效。)

## 默认

将设置菜单中全部的设置复原为默认值。

- 初始化  
若设定了“级别限制”(→ 29) 即会显示密码确认画面, 请输入在级别限制时设定的密码, 关闭本机然后再启动。

# DivX 信息

- DivX: 是 DivXNetworks 公司开发的一种视频压缩方式, 该压缩方式对视频质量没有任何损失。
- VOD (Video-on-Demand): 该系统允许您通过因特网选择下载您想看的视频内容。
- DRM (Digital Right Management): 是一种版权保护系统, 只有经过注册的用户才能播放其内容。
- 注册码: 本机具有 DivX VOD 播放功能, 在其设置菜单中有 DivX VOD 8 位注册码 (见下面图示)。
- 注册: 要想收看带有版权保护 (DRM) 的 DivX 视频内容, 必须登录 DivX 网站用本机提供的 8 位注册码进行注册; 然后对本机进行激活。详情请登录网站: [www.divx.com/vod](http://www.divx.com/vod)。
- 用户权限: 用本机注册码注册并下载的 DivX VOD 视频内容在其他机器不能播放, 仅对本台机器可以播放。

## 播放此内容时

- 剩余的播放次数会在下列情况下逐次减一。
  - 按 [O] 或按 [设置]。
  - 按 [■ 停止]。(按 [⏸ 暂停] 以暂停播放。)
  - 按 [⏮▶▶] 跳跃 或 [⏮▶▶ 搜索] 等, 并到达另外一个内容。

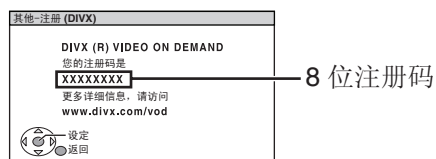



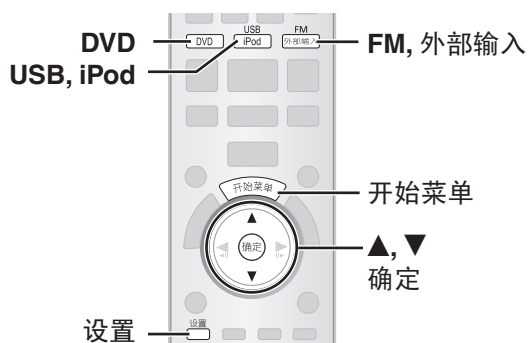

# 选择播放来源

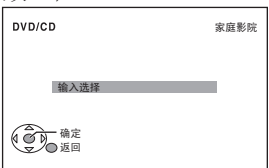

## 从开始菜单选择来源

使用开始菜单，可以选择播放来源或进入播放菜单。

<p><b>1</b></p> 	<p><b>显示开始菜单。</b> 设备会自动开启。 (使用 VIERA Link “HDAVI Control” 时，电视机也会开启。 在 “DVD/CD”，“USB” 或 “IPOD” 模式下使用，并仅在不读碟及无其他设备连接时生效。) 例如：</p> 
<p><b>2</b></p> 	<p><b>选择目标。</b> • 按 [开始菜单] 退出。</p>
<p><b>3</b></p> 	<p><b>进行设置。</b></p>

其他操作

### 选择“输入选择”时

可以从菜单选择想要的来源。

- DVD/CD (→ 11), FM (→ 35), AUX\* (→ 34), DIGITAL IN\* (→ 34), USB (→ 43), iPod (→ 44)

\* “(TV)” 标记会在 “AUX” 或 “DIGITAL IN” 旁出现，表示 VIERA Link “HDAVI Control” 的电视机音频设置 (→ 40)。

在读取光碟和连接 USB 设备时，可以从开始菜单播放或访问菜单画面。

例如：**DVD-V**

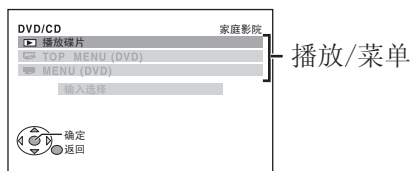

RQTC0169

## 选择播放来源 (续)

当屏幕控制面板出现时, 即可使用指示的控制项操作播放。

例如: **DVD-V** (当从开始菜单选择“播放碟片”时)

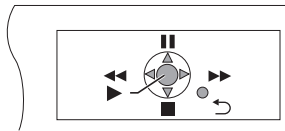

### 用遥控器选择来源

	<b>DVD/CD (→ 11)</b>
	说明: <b>FM (→ 35)</b> <b>AUX</b> *: 通过 AUX 端子输入音频。 <b>D-IN</b> *: 通过 OPTICAL IN 端子输入音频。(→ 以下各项) *“(TV)”会在“AUX”或“D-IN”旁出现, 表示 VIERA Link “HDAVI Control”的电视机音频设置(→ 40)。
	<b>USB (→ 43)</b> <b>iPod (→ 44)</b>

也可以按主机上的 [DVD] [RADIO/EXT-IN] [iPod/USB] 键, 从主机选取来源。(→ 16)

#### 注意

选择相应来源时, 请确认主机上 AUX 或 OPTICAL IN 端子的音频连接(→ 8, 9)。把电视机的音量调至最低, 再调节主机的音量。

### 设定数码音频输入

从主机的 OPTICAL IN 端子选择相配的音频类型。

- 1 在“D-IN”模式中  
按 [设置] 选择“MAIN/SAP”、“DRC”或“PCM FIX”。
- 2 显示所选模式时  
按 [▲, ▼] 进行设定。

**MAIN/SAP 模式** (仅与杜比单双声道搭配才有效):

**MAIN, SAP**\*, **MAIN+SAP**\* (立体音效)

\*“SAP” = 辅助音频程序

**动态范围压缩**

**DRC ON**: 通过压缩低音级和高音级的范围, 使在低音量时也可调节其清晰度, 便于深夜欣赏。  
(仅当使用 Dolby Digital 时工作)

**DRC OFF**: 还原完整动态范围的声音信号。

**PCM FIX 模式**

**PCM ON**: 只接收 PCM 信号时选择。

**PCM OFF**: 接收 Dolby Digital 及 PCM 信号时选择。

(接收 5.1 声道环绕声时, 选择“PCM OFF”)

#### 注意

- 从 OPTICAL IN 端子输入的音频不能从 HDMI 端子输出。
- 上述加有下划线的项目为出厂设定。

# 使用收音机

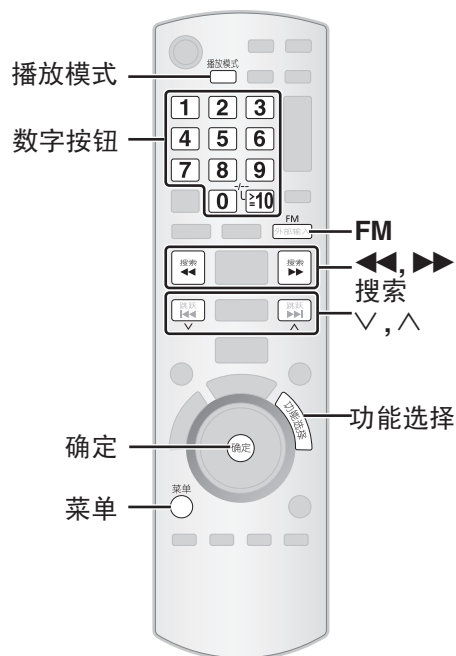

## 自动预设电台

设定电台数可达 30 个。

<p><b>1</b></p> 	<p>选择“FM”。</p> <ul style="list-style-type: none"> <li>主机： 按 [RADIO/EXT-IN]。</li> </ul>
<p><b>2</b></p> 	<p>说明： <b>LOWEST</b> (出厂设定)： 以最低频率开始自动预设。 <b>CURRENT</b>： 以当前频率开始自动预设。<sup>*</sup> <sup>*</sup> 需要更换频率，请参阅“手动预设频道” (→ 下一页)。</p>
<p><b>3</b></p>  <p>(按住)</p>	<p>当显示“FM AUTO”时，放开此按钮。 例：显示</p>  <ul style="list-style-type: none"> <li>主机： 按住 [▶] (播放)。 调谐器调谐至最低频率然后以递增顺序预设它可以接收到的所有电台到各个频道。</li> </ul>

- “SET OK” 在电台设置好后被显示，同时收音机调谐至最后一个选到的电台。
- “ERROR” 在自动预设失败时显示。请手动预设频道 (→ 下一页)。

其他操作

RQTC0169

35

# 使用收音机 (续)

## 选择预设频道

<b>1</b>		<p>选择“FM”。</p> <ul style="list-style-type: none"> <li>主机： 按 [RADIO/EXT-IN]。</li> </ul>
<b>2</b>		<p>选择频道。</p> <ul style="list-style-type: none"> <li>选择一个两位数字。</li> </ul> <p>例如 12: [≧10] → [1] → [2]</p> <div style="border: 1px solid black; padding: 5px; display: inline-block;">  </div> <p>也可按 [∨, ∧] 操作。</p> <ul style="list-style-type: none"> <li>主机： 按 [■] (停止) 选择显示屏上的“PRESET”，再按 [◀◀/◀◀, ▶▶/▶▶] 选择频道。</li> </ul> <p>当接收立体声 FM 广播时，显示屏会亮起“ST”提示。</p> <div style="border: 1px solid black; padding: 5px; display: inline-block;">  </div>

- 电视画面也会显示 FM 的设定。

## 如果 FM 的噪音太多

按住 [播放模式] (主机: [■] (停止)) 以显示“MONO”。再次按住此按钮则可以消除该模式。

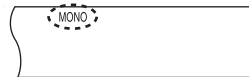

- 改变频率时，该模式也会被取消。

## 手动调谐

<b>1</b>		<p>选择“FM”。</p> <ul style="list-style-type: none"> <li>主机： 按 [RADIO/EXT-IN]。</li> </ul>
<b>2</b>		<p>选择频率。</p> <ul style="list-style-type: none"> <li>主机： 按 [■] (停止) 选择显示屏上的“MANUAL”，再按 [◀◀/◀◀, ▶▶/▶▶] 选择频率。</li> <li>要开始自动调谐，请按住 [◀◀, ▶▶ 搜索] (主机: [◀◀/◀◀, ▶▶/▶▶]) 等待频率滚动。搜索到电台时，调频会自动停止。</li> </ul>

## 手动预设频道

FM 频道可以设置多达 30 个电台。

- 收听无线电广播时  
按 [确定]。
- 当无线电频率在显示屏上闪烁时  
按数字键选择频道。
  - 选择一个两位数字。

例如 12: [≧10] → [1] → [2]

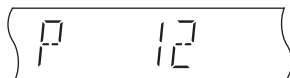

也可按 [∨, ∧] 选定，再按 [确定]。

- 主机：
- 收听无线电广播时  
按两次 [▶] (播放)。
  - 频道号码在显示屏上闪烁时  
按 [◀◀/◀◀, ▶▶/▶▶]，再按 [▶] (播放)。
- 若另外的电台已经预约到该频道，占据该频道的电台将被抹消。

## 使用音响效果

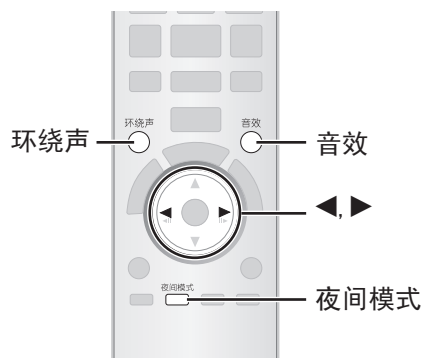

- 以下音响效果可能不能使用或无效，视播放来源种类、光碟和录制格式或是否使用耳机而定。
- 当此音响效果与某些播放来源一起使用时，可能音质会降低。在这种情况下，将音响效果关闭。

### 享受环绕声效果



每次按此键时：

**STANDARD:**

输出原录制 / 编码的声音。  
仅当来源有环绕音效时，可以享受 5.1ch 环绕音效。

**STEREO:**

可以播放所有来源立体声。  
环绕声效果无法使用。

**A.SRND:**

您可以享受任何音频源的 5.1ch 环绕声效果。

### 选择声音模式

1



选择声音模式。

每次按此键时：

**EQ:** 声音均衡器

**SUBW LVL:** 重低音音量

2 显示所选模式时



进行设置。

请参阅下文设定各种音效。

**声音均衡器**

可以选择声音质量设置。

每次按 [◀, ▶] 时：

**HEAVY:** 加重摇滚乐的力量感。

**CLEAR:** 使高音变清晰。

**SOFT:** 适合背景音乐。

**FLAT:** 取消效果 (不添加效果)。

**重低音音量**

可以调整重低音音量设备。根据播放来源自动选择最合适的设置。

每次按 [◀, ▶] 时：

SUB W 1 ↔ SUB W 2 ↔ SUB W 3 ↔ SUB W 4



- 你所作的设置会保留，在每次播放同类来源时恢复该种设置。

# 使用音响效果 (续)

## 夜间模式

**DivX** 除外

可提升 5.1 声道声音的环绕音效。(方便深夜观看。)



- 有音效时 “(( ))” 会亮起。
- 例如：显示



每次按此键时：

WHISPER-MODE SRD ON



WHISPER-MODE SRD OFF

## 语言代码表

阿尔巴尼亚语	8381	弗里斯兰语	7089	毛利语	7773	塔吉克语	8471
阿拉伯语	6565	格陵兰语	7576	孟加拉语	6678	土耳其语	8482
爱尔兰语	7165	古吉拉特语	7185	蒙语	7778	土库曼语	8475
爱沙尼亚语	6984	豪萨语	7265	缅甸语	7789	威尔士语	6789
阿拉伯语	6582	荷兰语	7876	摩尔达维亚语	7779	沃拉匹克语	8679
阿美哈里克语	6577	哈萨克语	7575	南非洲荷兰语	6570	沃洛夫语	8779
窝利亚语	7982	加里西亚语	7176	瑙鲁语	7865	乌尔都语	8582
阿塞拜疆语	6590	柬埔寨语	7577	尼泊尔语	7869	乌克兰语	8575
阿萨姆语	6583	加泰罗尼亚语	6765	挪威语	7879	乌兹别克语	8590
阿伊玛拉语	6589	捷克语	6783	旁遮普语	8065	西班牙语	6983
白俄罗斯语	6669	吉尔吉斯语	7589	波兰语	8076	西伯来语	7387
保加利亚语	6671	凯楚阿语	8185	波斯语	7065	希腊语	6976
巴什基尔语	6665	卡纳达语	7578	普什图语	8083	信德语	8368
巴斯克语	6985	克罗地亚语	7282	葡萄牙语	8084	修纳语	8378
比哈里语	6672	科萨语	8872	日语	7465	西藏语	6679
冰岛语	7383	克什米尔语	7583	瑞典语	8386	匈牙利语	7285
不丹语	6890	科西嘉语	6779	塞尔维亚语	8382	阿布哈兹语	6566
布里塔尼亚语	6682	库尔德语	7585	塞尔维亚 - 克罗地亚语	8372	亚美尼亚语	7289
朝鲜语	7579	拉丁国际语	7365	萨摩亚语	8377	意大利语	7384
乔治亚语	7565	拉丁语	7665	斯洛伐克语	8375	依地语	7473
契维语	8487	拉蒂亚罗曼斯语	8277	斯洛伐克语	8375	印度尼西亚语	7378
鞑靼语	8484	老挝语	7679	斯洛文尼亚语	8376	印地语	7273
丹麦语	6865	拉脱维亚语、列特语	7686	斯瓦希里语	8387	英语	6978
德拉维族语	7776	林格拉语	7678	世界语	6979	越南语	8673
德语	6869	立陶宛语	7684	巽他语	8385	约鲁巴语	8979
蒂格尼亚语	8473	罗马尼亚语	8279	苏格兰盖尔语	7168	僧伽罗语	8373
俄语	8285	马其顿语	7775	索马里语	8379	中文	9072
法语	7079	马尔加什语	7771	汤加语	8479	爪拉尼语	7178
梵语	8365	马耳他语	7784	泰国语	8472	爪哇语	7487
芬兰语	7073	马拉地语	7782	泰卢固语	8469	祖鲁语	9085
斐济语	7074	马来语	7783	泰米尔语	8465		
法语	7082			他加禄语	8476		

经杜比实验室授权生产。  
杜比、Dolby和双 D 标志是杜比实验室的商标。

“DTS”和“DTS Digital Surround”是 DTS, Inc. 公司的注册商标。

美国专利号 6, 836, 549; 6, 381, 747; 7, 050, 698; 6, 516, 132; 和 5, 583, 936。

本产品属版权保护技术，受某些美国专利法规和其他的知识产权保护。使用本版权保护技术必须事先获得 Macrovision (宏视) 公司的许可，未经 Macrovision (宏视) 公司许可只可供家庭和有限范围的视听使用。严禁仿冒仿制，违者必究。

HDMI、HDMI 标志和 High-Definition Multimedia Interface 是 HDMI Licensing LLC 的商标或注册商标。

HDAVI Control™ 是 Panasonic Corporation 的商标。

Windows Media 和 Windows 的语标是美国和/或其他国家微软公司的商标或注册商标。  
本产品受 Microsoft 公司和第三方的某些知识产权保护。  
如果没有 Microsoft 或经过授权的 Microsoft 子公司和第三方的许可，禁止在产品之外使用或传播这种技术。  
WMA 是由微软公司开发的压缩格式。它可获得与 MP3 相同的音质，但其文件大小比 MP3 更小。

本产品经 MPEG-4 Visual 专利授权许可，允许个人或非商业性活动的消费者使用本机进行 (i) 对符合 MPEG-4 视频标准 (“MPEG-4 Video”) 的视频编码和 (或) (ii) 对已经被个人或非商业性活动使用中的 MPEG-4 视频和 (或) 从指定视频提供商获得的 MPEG-4 视频进行解码。未经许可或授权，不得做任何其他使用。如果想获得其他信息，请登录 MPEGLA, LCC 网站查询。  
<http://www.mpegla.com>。

播放 DivX® 视频  
DivX® 为 DivX 公司注册商标，未经许可不得使用。  
Plays DivX® video  
DivX® is a registered trademark of DivX, Inc., and is used under license.



“Made for iPod”，指的是电子配件特别为 iPod 设计接口，并且认证过符合苹果标准。苹果公司不对该设备的操作性或者符合安全管理标准负责。iPod 是苹果公司的注册商标，适用于美国以及其他国家。

# 使用 VIERA Link “HDAVI Control™”

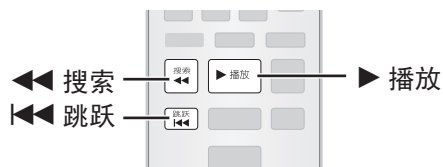

## VIERA Link “HDAVI Control™”

VIERA Link 是一个将本机、松下电视 (VIERA) 或有 VIERA Link 的接收器关联在一起的一个便利功能。

通过 HDMI 线连接相关设备使用该功能。

具体说明详见所连设备的使用说明书。

- VIERA Link “HDAVI Control” 基于 HDMI (一项著名的 HDMI CEC (消费者电子控制) 工业标准) 提供的控制功能, 是一项由本公司开发并添加的独特功能。因而, 不可保证与其他支持 HDMI CEC 的厂商设备进行操作。
  - 本设备支持 “HDAVI Control 4” 功能。  
“HDAVI Control 4” 是 Panasonic 的 HDAVI Control 兼容设备的最新标准 (截至 2008 年 12 月)。本标准适用于以往的 Panasonic HDAVI 设备。
  - 若要使用支持 VIERA Link 功能的其他设备, 请参阅各自制造商的使用说明书。
- 如果本机和支持 HDAVI Control 2 或更高版本的电视机连接, 可使用电视遥控器按键操控本机 (→ 42)。

### 准备

- 确保 HDMI 连接 (→ 9)。
- 设置 “VIERA Link” 为 “开” (→ 30, HDMI 菜单)。
- 若要正确完成并激活连接, 请开启所有与 VIERA Link “HDAVI Control” 兼容的设备, 并将电视机设为本机的相对应 HDMI 输入模式。

### 设定电视机音频以使用 VIERA Link “HDAVI Control”

选择 “AUX” 或 “DIGITAL IN” 与连接操作相对应。

参阅简单设定 (→ 11) 的电视音频或 HDMI 菜单 (→ 31) 中的 “电视音频”。确认音频连接至 AUX 端子 (适用于 “AUX”) 或 OPTICAL IN 端子 (适用于 “DIGITAL IN”) (→ 8, 9)。

改变连接或设置, 重复以上的步骤。

\* “AUX” 或 “D-IN” (“DIGITAL IN”) 的生效取决于电视机音频的设置 (→ 以上各项, 设定电视机音频以使用 VIERA Link “HDAVI Control”)。

## 自动声画同步

(VIERA Link “HDAVI Control” 与兼容 “HDAVI Control 3 或更高版本” 的电视机同时使用时, 可使用此功能)

此功能自动提供同步的音频和视频输出。(只有在播放来源为 “DVD / CD”、“USB”、“AUX” 或 “D-IN” 此功能才会生效。)

- 使用 “DVD / CD” 或 “USB” 作播放来源时, 请将图像菜单中的 “时间延迟” 设为 “0 ms / 自动” (→ 29)。

## 单键播放

使用一个按键可打开主机和电视机, 在播放位置开始播放碟片。

(待机模式期间)



开始播放光碟。  
本机的音箱会自动开启。

### 注意

电视机可能不会立即显示播放内容。若错过播放内容的开头部分, 请按 [◀◀] 或 [◀] 回到播放内容的开头。



## 自动输入切换

- 当将电视输入切换到电视选台器模式时，本机会自动切换到“**AUX**”※或“**D-IN**”※。  
(在“iPod”模式中，只在 iPod 音乐模式，或 iPod 未连接时生效。)
- 当开始光碟播放时，电视机会自动为本机切换其输入模式。
- 当播放停止 (**DVD-V** **VCD**) 或本机关闭时，电视机会自动复原为电视选台器模式。
- 当在“输入选择”中选择“**AUX**”或“**DIGITAL IN**”时 (→ 第 33 页)，电视机会自动切换到电视选台器模式。

## 联动关机

关闭电视机时，家庭影院会自动转为待机模式。

在电视机关闭的情况下播放音频，选择“视频”(→ 31，HDMI 菜单中的“电源联动”)。

### 注意

- 按 [⏻] 只会关闭本机。其他所连接与 VIERA Link “HDAVI Control”兼容的设备均会保持开启的状态。
- 如本设备与“HDAVI Control 4”兼容的电视相连接，且该电视机的“智能自动待机”已启动，主机在以下情况自动转为待机模式：  
例如：
  - 变更主机所连电视机的电视输入时
  - 将本机的音箱变更为电视机音箱使用时

详情请参阅您的电视机的操作说明。

# 使用 VIERA Link “HDAVI Control™” (续)

## 音箱控制

通过电视机设定选择是从电视机还是家庭影院输出音频信号。具体细节请阅读电视机的使用说明书。

### 音频信号从家庭影院输出

- 当本机为待机模式时，在电视机菜单中将电视机音箱变为本机音箱，会自动开启本机并选择“**AUX**”\* 或“**D-IN**”\* 作为输入源。
- 电视机扬声器将会自动的消声。
- 使用电视机遥控器上的音量或静音按钮，即可控制音量的设定。（主机显示屏会显示音量大小。）
- 若要取消静音，亦可使用本机的遥控器（→ 15）。
- 关闭本机时，电视机音箱将自动启动。

### 音频信号从电视机输出

- 音频将以两声道形式输出。
  - 本机的播放来源必须选为“**DVD/CD**”、“**USB**”、“**AUX**”\* 或“**D-IN**”\* 该项功能才能生效。
- 家庭影院音量自动设为零。

当音频信号输出在家庭影院与电视机之间切换时，电视屏幕会有数秒钟的空白。

## 使用电视遥控器的便携操作

如果本机和支持 **HDAVI Control 2** 或更高版本的电视机连接时，可使用电视机遥控器按键操控本机。请参阅下文的操作按钮图例。

### 1 用电视机菜单设置，选择本机的操作菜单。

（相关细节请参阅电视机的使用说明书。）

开始菜单会随即出现。

例如：**DVD-V**

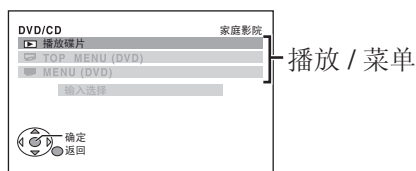

- 使用电视机遥控器的按钮（例如：**VIERA Link**），也可显示开始菜单。
  - 当把“**DVD/CD**”或“**USB**”选作播放来源时，电视机遥控器仅在停止模式中生效。

### 2 在开始菜单中选取所要的项目（→ 33）。

当屏幕控制面板出现时

例如：**DVD-V**（在开始菜单中选择“播放碟片”时。）

即可使用指示的控制项操作播放。

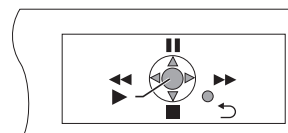

- 通过使用电视机遥控器上的一个按钮（例如：**[副菜单]**），还可显示控制面板。
  - 仅在“**DVD/CD**”或“**USB**”播放和恢复模式时有效。

如果电视机自动切换到 **HDMI 输入模式**（→ 第 41 页，自动输入切换）

当进行如下操作时，电视机自动切换到电视选台器模式：

- 按电视遥控器上的 **[退出]** 键。
- 按电视遥控器上的 **[退出]** 键或 **[返回]** 键退出开始菜单。

当以“**DVD/CD**”或“**USB**”作为播放来源播放时，此功能无效。（在“**iPod**”模式中，只在 **iPod** 音乐模式，或 **iPod** 未连接时生效。）

### 注意

- 根据菜单的不同，某些按钮操作不能通过电视遥控器进行。
- 电视机遥控器的数字按钮无法输入编号（**[0]** 至 **[9]**）。若要选取播放清单等，请使用本机的遥控器。

# 操作其它设备

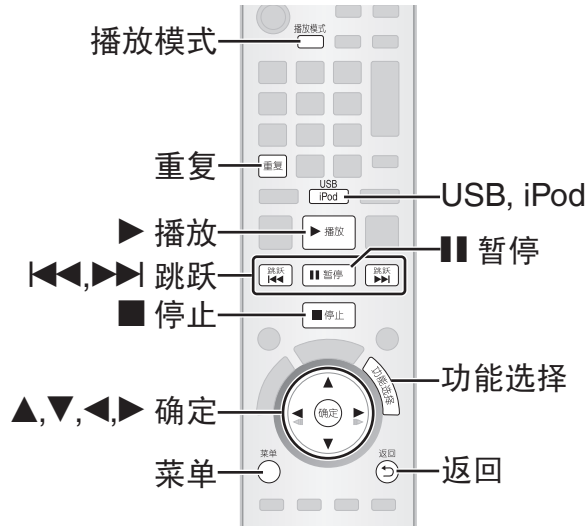

用户可以用家庭影院系统播放外部来源。

## USB 连接和操作

可连接 USB 大容量存储器并播放 USB 大容量存储器中的曲目或文件。

USB 设备要求如下：

- 仅支持大量数据传输的 USB 设备。
- 支持 USB 2.0 全速的 USB 设备。



### 准备

- 在连接任何 USB 大容量存储器至本机之前，确存储在内的数据已备份。
- 建议不要使用 USB 延长缆线，如果用延长线连接，本机可能不识别此 USB 设备。

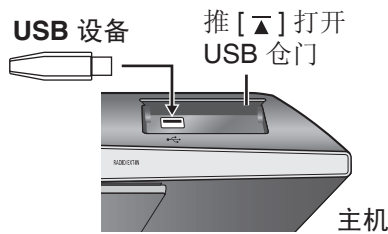
连接 USB 设备（非附件）。

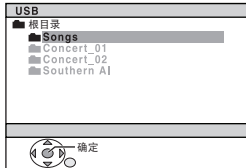

其他操作

<p>1</p> 	<p><b>选择“USB”。</b> 出现菜单画面。 例如：</p>  <ul style="list-style-type: none"> <li>• 如出现“播放菜单”画面，请先按 [▲,▼] 选择“音频 / 图片”或“视频”，再按 [确定]。</li> <li>• 按 [菜单] 显示 / 退出界面。</li> </ul>
<p>2</p> 	<p><b>选择目标。</b></p> <ul style="list-style-type: none"> <li>• 按 [◀,▶] 逐页跳跃。</li> <li>• 要返回上一个画面，请按 [返回]。</li> </ul>

RQTC0169  
43

## 操作其它设备 (续)

从所选内容开始播放。

- 其他功能的操作方法和光碟播放所介绍的相似(→ 17 至 27)。

支持的格式

静止图像	JPEG (扩展名: “.jpg”、“.JPG”、“.jpeg”、“.JPEG”)
音乐	MP3 (扩展名: “.mp3”、“.MP3”) WMA (扩展名: “.wma”、“.WMA”)
视频	MPEG4* (扩展名: “.asf”、“.ASF”) DivX (扩展名: “.divx”、“.DIVX”、“.avi”、“.AVI”)

\* 用于 Panasonic D-Snap/DIGA

### 注意

- 上限: 255 个文件夹 (不包括根目录文件夹), 4000 个文件, 文件夹/文件名最长为 28 个字符。
- 当连接多端口 USB 读卡器时, 只有一张记忆卡被选择。通常是第一张插入的记忆卡。

## 使用 iPod

用户可以通过本机的音箱收听 iPod 的音乐, 或在电视上观看 iPod 的视频/相片。

### 准备

- 观看 iPod 的视频/相片
  - 确保与本机上 VIDEO OUT 端子进行视频连接 (→ 8)。
  - 操作 iPod 菜单, 为电视设定最适合的视频/相片输出设定。(请参阅 iPod 的使用说明书。)
- 打开电视机, 选择相应的视频输入模式以显示画面。
- 连接/拔出 iPod 之前, 请先关闭主机, 或将主机音量降至最低。

### 连接 iPod (非附件)。

- 1 按 [iPod ▲ OPEN/CLOSE] 打开滑门。
- 2 按 [▲] 将底座适配器解锁并拉下对接开关杠杆使 iPod 底座倾斜。
  - 连接、拔出 iPod 时按住对接开关杠杆。
- 3 请牢固地连接 iPod。
- 4 轻轻地将对接开关杠杆推回原位。
  - 当 iPod 底座锁定在原位置时, 开始充电。
- 5 按 [iPod ▲ OPEN/CLOSE] 关闭滑门。

### 取出 iPod。

- 1 停止播放 iPod。
- 2 按 [iPod ▲ OPEN/CLOSE] 打开滑门。
- 3 按 [▲] 将底座适配器解锁并拉下对接开关杠杆使 iPod 底座倾斜。
- 4 沿底座倾斜的角度向上拔出 iPod。
- 5 轻轻地将对接开关杠杆推回原位。

### 注意

- 将 iPod 所附的底座适配器连接到底座, 以稳定地使用 iPod。如需底座适配器, 请咨询 iPod 经销商。
- 播放光碟时, 按 [iPod ▲ OPEN/CLOSE] 滑门无法打开。
  - 按 [iPod ▲ OPEN/CLOSE] 两次将停止播放光碟同时滑门会打开。
- 滑门滑动时请将手指远离滑门以免受伤。
- 当 iPod 连接时  
不要用力前后推拉 iPod。

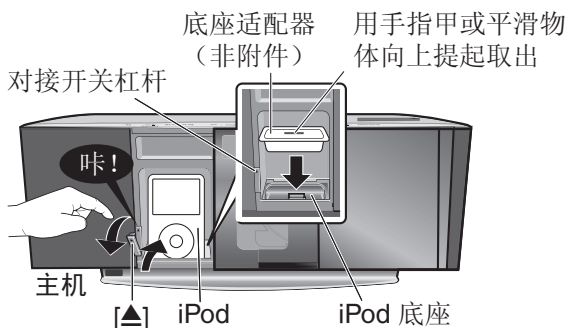

	<b>选择“IPOD”。</b> 请通过 iPod 的显示屏进行控制。
--	--

### 基本控制 (仅对音乐及视频有效)

按键	功能
[▶ 播放]	播放
[■ 停止], [⏸ 暂停]	暂停
[⏮, ⏭ 跳跃]	跳跃
(按住) [⏮, ⏭ 跳跃]	搜索
[↺ 重复]	重复

### 充电须知

- 无论本机是否开启，iPod 都会开始充电。
- iPod 在主机待机期间充电时，“IPOD \*”图标会在主机显示屏显示。
- 检查 iPod 是否充满电。
- 如果充电后，长时间不使用 iPod，请把 iPod 从主机拔下，否则电池会自然耗电。（只要充满电，就不会继续充电。）

### 兼容的 iPod

- iPod touch 第二代 (8GB, 16GB, 32GB)
- iPod nano 第四代 (video) (8GB, 16GB)
- iPod classic (120GB)
- iPod touch 第一代 (8GB, 16GB, 32GB)
- iPod nano 第三代 (video) (4GB, 8GB)
- iPod classic (80GB, 160GB)
- iPod nano 第二代 (铝) (2GB, 4GB, 8GB)
- iPod 第五代 (video) (60GB, 80GB)
- iPod 第五代 (video) (30GB)
- iPod nano 第一代 (1GB, 2GB, 4GB)
- iPod 第四代 (彩色显示屏幕) (40GB, 60GB)
- iPod 第四代 (彩色显示屏幕) (20GB, 30GB)
- iPod 第四代 (40GB)
- iPod 第四代 (20GB)
- iPod mini (4GB, 6GB)

兼容性视 iPod 的软件版本而定。

# 故障排除指南

要求维修前，请进行下列检查。若对这些检查要点有不明之处或者按照图表中所示的方案仍不能解决问题时，请向经销商咨询以获得指导。

## ■ 电源

无电源。	• 牢固地插入交流电源线。	10
本机自动切换为待机模式。	• 睡眠定时器起作用并且已达到设置的时限。	15

## ■ 无反应或不能操作的功能

按任何按钮均无反应。	<ul style="list-style-type: none"> <li>• 本机不能播放本使用说明书中所列举之外的光碟。</li> <li>• 由于闪电、静电或某些其它外来因素，本机有可能不能正确操作。关闭本机，然后再将其打开。或者关闭本机，拔下交流电源线，然后重新将其插上。</li> <li>• 结露了：等候 1 至 2 小时等其蒸发。</li> </ul>	12 — —
按遥控器按钮时无反应。	<ul style="list-style-type: none"> <li>• 确认电池安装得是否正确。</li> <li>• 电池电量不足。用新电池予以更换。</li> <li>• 将遥控器对准遥控信号感应器进行操作。</li> </ul>	10 10 16
无图像或声音。	<ul style="list-style-type: none"> <li>• 检查视频或音箱连接。</li> <li>• 检查电源或输入设定。</li> <li>• 检查光碟内是否录制有内容。</li> </ul>	— — —
忘记了等级密码。将全部设置复位为出厂设定。	<ul style="list-style-type: none"> <li>• 在停止状态下并且以“DVD/CD”为播放来源时，同时按下主机上的 [■] (停止) 和遥控器上的 [≥10]，直至电视机上的“INITIALIZED”消失为止。关闭本机，然后再打开。所有设置将返回至默认值。(节目编程及随机模式下，或出现设定菜单或开始菜单时，此方法无效。)</li> </ul>	—
一些字符无法正常显示。	<ul style="list-style-type: none"> <li>• 英语字母及阿拉伯数字以外的字符可能无法正确显示。</li> </ul>	—
VIERA Link 功能没有反应。	<ul style="list-style-type: none"> <li>• 取决于家庭影院系统或连接设备的条件，可能需要重复相同操作以使功能正确工作。</li> </ul>	40
其它产品对遥控器做出反应。	<ul style="list-style-type: none"> <li>• 更改遥控器操作模式。</li> </ul>	15
在“电视屏幕” (→ 29, 图像菜单) 或“菜单语言” (→ 30, 显示菜单) 所作设定无法工作。	<p>“电视屏幕”<sup>※1</sup> 及“菜单语言”<sup>※2</sup> 的设定会自动遵循电视设定。(→ 11, 简单设定)</p> <p><sup>※1</sup> 使用 VIERA Link “HDAVI Control” 且连接支持“HDAVI Control 3 或更高版本”的电视时</p> <p><sup>※2</sup> 使用 VIERA Link “HDAVI Control” 且连接支持“HDAVI Control 2 或更高版本”的电视时</p>	
滑门没有完全关上。	<ul style="list-style-type: none"> <li>• 关闭本机再开机。</li> </ul>	—

## ■ 有些操作不能实现或出现不正常情况

播放开始前需要时间。	<ul style="list-style-type: none"> <li>当 MP3 乐曲含有静止图像数据时，播放可能需要一定的时间才能开始。即使乐曲开始后，也不能正常显示播放时间。这属于正常现象。 <b>MP3</b></li> <li>对于 DivX 视频，这是正常的。 <b>DivX</b></li> </ul>	—
在跳跃或搜索过程中出现菜单画面。 <b>VCD</b>	<ul style="list-style-type: none"> <li>对于 VCD，这是正常的。</li> </ul>	—
不能显示播放控制菜单。 带有播放控制功能的 <b>VCD</b>	<ul style="list-style-type: none"> <li>按 [■ 停止] 两次然后按 [▶ 播放]。</li> </ul>	—
编程和随机播放功能无效。 <b>DVD-V</b>	<ul style="list-style-type: none"> <li>这些功能在某些 DVD-Video 上无效。</li> </ul>	—
无法开始播放。	<ul style="list-style-type: none"> <li>本机可能无法播放内含静态图片数据的 WMA 及 MPEG4。</li> <li>若要播放 DivX VOD 内容，请参阅所购买的 DivX VOD 的首页。(例如：<a href="http://www.divx.com/vod">www.divx.com/vod</a>) <b>DivX</b></li> <li>光碟若包含 CD-DA 及其它格式，可能无法正常播放。</li> </ul>	—

## ■ 字幕

无字幕。	<ul style="list-style-type: none"> <li>显示字幕。(在菜单 1 (光碟/播放) 中的“字幕”)</li> <li>字幕可能不会被显示，视光碟而定。 <b>DivX</b></li> </ul>	26 26
------	---	----------

## ■ A-B 重复

自动设置 B 点。	<ul style="list-style-type: none"> <li>当达到某个项目的末尾处时，该处将成为 B 点。</li> </ul>	—
-----------	---	---

## ■ 菜单

不能显示设置菜单。	<ul style="list-style-type: none"> <li>选择“DVD/CD”为播放来源。</li> <li>取消编程和随机播放。</li> </ul>	— 20
-----------	--	---------

## ■ 声音异常或不正常

声音失真。	<ul style="list-style-type: none"> <li>当播放 WMA 文件时可能会出现杂音。</li> <li>当使用 HDMI 输出，音频可能不会从其他端子输出。</li> </ul>	— —
没有效果。	<ul style="list-style-type: none"> <li>使用某些光碟时，有些音频效果将不能起作用或效果较差。</li> </ul>	—
播放过程中出现“哼”声。	<ul style="list-style-type: none"> <li>主机旁有交流电源线或荧光灯。勿将其它电器和电线放到主机附近。</li> </ul>	—
无声音。	<ul style="list-style-type: none"> <li>当您更改播放速度时声音可能会稍微暂停。</li> <li>音频可能不会被输出，视文件如何被建立而定。 <b>DivX</b></li> <li>当使用 HDMI 线连接 4 个以上设备时，可能没有音频输出。请减少连接设备的数量。</li> <li>当使用 HDMI 连接时，确保 HDMI 菜单中的“音频输出”设为“开”。</li> <li>如输入来源为比特流，外部设备设置 PCM 作为声音设定。</li> </ul>	— — — 30 —
电视没有声音。	确认音频接线。按 [外部输入] 选取相对应的来源。	8, 34
没有环绕音效。	按 [环绕声] 选择“A.SRND”。	37

## 故障排除指南 (续)

### ■ 图像异常或不能观看

电视机上的画面显示不正确或消失。	<ul style="list-style-type: none"> <li>• 本机和电视机使用了不同的视频制式。使用多制式或 NTSC 制式的电视机。</li> <li>• 光碟上使用的制式和电视机的不符。 <ul style="list-style-type: none"> <li>- PAL 制式的光碟不能在 NTSC 制式的电视机上正常观看。</li> <li>- 本机能够将 NTSC 信号转换为 PAL 60 信号, 以便在 PAL 制式的电视机上观看 (“图像菜单” 中的 “NTSC 碟片输出”)。</li> </ul> </li> <li>• 务必要将本机直接与电视机相连接, 不可经由录像机进行连接。</li> <li>• 移动电话充电器会造成一些干扰。</li> <li>• 如果您使用室内电视机天线, 请改用室外天线。</li> <li>• 电视机天线的导线太靠近本机。将之移至远离本机。</li> <li>• 在菜单 2 (视频) 中更改 “选择节目”。 <b>DivX</b></li> <li>• 当使用 HDMI 线连接 4 个以上设备时, 可能没有视频输出。请减少连接设备的数量。</li> <li>• 当使用 HDMI AV OUT 端子时, 请确保与所连接电视机不兼容的视频输出未被选中。持续按 [消除] 直至图像正确显示。(输出将回复 “480p” 或 “576p”。)</li> <li>• 转换为 1920 x 1080 分辨率的视频影像可能看似与真正的原生 1080p 全 HD 来源有所不同。这不是主机的故障。</li> </ul>	— — 29 — — — 8 — 26 — 27 —
图像停止 <b>DivX</b>	<ul style="list-style-type: none"> <li>• 若 DivX 文件大过 2 GB, 图像可能会停止。</li> </ul>	—
图像尺寸不适合屏幕。	<ul style="list-style-type: none"> <li>• 更改 “图像菜单” 中的 “电视屏幕”。</li> <li>• 在电视机上改变宽高比。</li> <li>• 更改放大设置。(菜单 2 (视频) 中的 “变焦”)</li> </ul>	29 — 26
不能正确显示菜单。	<ul style="list-style-type: none"> <li>• 在菜单 2 (视频) 中将 “变焦” 设置为 “标准”。</li> </ul>	26
自动放大功能不能正常操作。	<ul style="list-style-type: none"> <li>• 关闭电视机的变焦功能。</li> <li>• 变焦功能可能不能正常工作, 特别是暗淡图像时, 根据光碟类型不同, 有时可能不能正常操作。</li> </ul>	— 26
当播放 PAL 光碟时图像扭曲。	<ul style="list-style-type: none"> <li>• 将菜单 2 (视频) 中的 “逐行模式” 设置为 “自动”。</li> </ul>	26

### ■ 逐行视频

启动逐行输出或 HDMI 输出时出现重影。	<ul style="list-style-type: none"> <li>• 这个问题是因编辑方法或 DVD-Video 所记载的内容所致, 若使用隔行输出的话, 可以纠正这个问题。使用 HDMI 输出时, 将菜单 4 (HDMI) 中的 “图像格式” 设置为 “480i” 或 “576i”。</li> </ul>	27
-----------------------	--	----



## ■ 本机显示

显示变暗。	<ul style="list-style-type: none"> <li>在“其他菜单”中的“整机显示屏亮度”部分选择“亮”。</li> </ul>	31
“NO PLAY”	<ul style="list-style-type: none"> <li>插入了本机无法播放的光碟，请插入能播放的光碟。</li> <li>您插入了空白光碟。</li> <li>您插入了还没有最终化处理的光碟。</li> </ul>	12 — —
“NO DISC”	<ul style="list-style-type: none"> <li>您还没有插入光碟，请插入光碟。</li> <li>光碟插入不正确，请将其正确插入。</li> </ul>	— 17
“OVER CURRENT ERROR”	<ul style="list-style-type: none"> <li>USB 设置使用太多电力。换至 DVD/CD 模式，取下 USB 设备并关闭本机。</li> </ul>	—
“IPOD OVER CURRENT ERROR”	<ul style="list-style-type: none"> <li>iPod 太耗电。取出 iPod，关闭本机，然后重开。</li> </ul>	—
“F61”	<ul style="list-style-type: none"> <li>确认并纠正音箱线连接。如果仍未能解决问题，请向经销商咨询。</li> </ul>	7
“F76”	<ul style="list-style-type: none"> <li>出现电源问题。咨询经销商。</li> </ul>	—
“DVD U11”	<ul style="list-style-type: none"> <li>光碟可能脏污。请将其擦净。</li> </ul>	13
“ERROR”	<ul style="list-style-type: none"> <li>进行了错误操作。请阅读使用说明书并再次进行操作。</li> </ul>	—
“DVD H □ □” “DVD F □ □ □” □ 代表某个数字。	<ul style="list-style-type: none"> <li>可能出现了问题。“H”和“F”后面的数字取决于本机的状态。请关闭本机，然后重新将其打开。或者关闭本机，拔下交流电源线，然后重新将其插上。</li> <li>如果维修号码未能消除，请记下维修号码，与有资格的维修人员联系。</li> </ul>	— —
“U70 □” □ 代表某个数字。 “U70”后面的实际数字取决于主机的状态。	<ul style="list-style-type: none"> <li>HDMI 连接工作不正常。                             <ul style="list-style-type: none"> <li>– 连接的设备不支持 HDMI。</li> <li>– 请使用具有 HDMI 标志的 HDMI 缆线（见封面上标示）。</li> <li>– HDMI 缆线太长。</li> <li>– HDMI 缆线损坏。</li> </ul> </li> </ul>	— — — —
“REMOTE 1” 或“REMOTE 2”	<ul style="list-style-type: none"> <li>确保主机和遥控器上的模式一样。视被显示的号码（“1”或“2”）而定，持续按 [确定] 和相应的号码按键 ([1] 或 [2]) 至少 2 秒钟。</li> </ul>	15
“LOADING”	<ul style="list-style-type: none"> <li>iPod 未准备就绪。请等待此显示画面消失。</li> <li>断开 iPod，然后重新连接妥当。</li> </ul>	— 44
“UNLOCKED”	<ul style="list-style-type: none"> <li>iPod 的对接开关杠杆没有锁定在位置上。                             <ul style="list-style-type: none"> <li>– 确保 iPod 的对接开关杠杆完全推回到位置上。</li> </ul> </li> </ul>	44
“ILLEGAL OPEN”	<ul style="list-style-type: none"> <li>滑门位置不正确。关闭本机再开机。</li> </ul>	—

## 故障排除指南 (续)

### ■ USB

USB 驱动器和其内容无法被读取。	<ul style="list-style-type: none"><li>• USB 驱动器格式或其内容与系统不兼容。</li><li>• 此产品的 USB 驱动功能可能与一些 USB 设备不兼容。</li><li>• 储存容量超过 32 GB 的 USB 设备在某些情况下可能无法使用。</li></ul>	43, 44 — —
USB 装置操作缓慢	<ul style="list-style-type: none"><li>• 文件大小较大或高位存储 USB 设备需要较长的时间以读取和显示在 TV 上。</li></ul>	—

### ■ iPod 操作

无法充电或操作。	<ul style="list-style-type: none"><li>• 检查 iPod 是否连接妥当。</li><li>• iPod 的电池已耗尽。对 iPod 充电后再操作。</li></ul>	44 —
不能在电视机上显示 iPod 图像 / 视频。	<ul style="list-style-type: none"><li>• 确保与本机上 VIDEO OUT 端子进行视频连接。</li><li>• 操作 iPod 菜单, 为电视设定最适合的图像/视频输出设定。(请参阅 iPod 的使用说明。)</li></ul>	8 —

### ■ 电视机显示

“⊙”	<ul style="list-style-type: none"><li>• 该操作被本机或光碟禁止。</li></ul>	—
“此碟片与本机地区码不同, 故不能播放。”	<ul style="list-style-type: none"><li>• 仅能播放区域号码为“6”、“ALL”或含有“6”的多地区号码的 DVD-Video 光碟。</li></ul>	封面
“授权错误” <b>DivX</b>	尝试播放的 DivX VOD 内容, 是以其它注册代码所购买。本机无法播放此内容。	32
“出租到期” <b>DivX</b>	内容已无剩余播放次数。无法播放。	32

### ■ 欣赏收音机

听到变调音或噪音。 “ST” 闪烁或没有亮起。	<ul style="list-style-type: none"><li>• 调节 FM 天线的位置。</li><li>• 使用室外天线。</li></ul>	— 8
可听到噪音。	<ul style="list-style-type: none"><li>• 关闭电视机或将其远离本机。</li></ul>	—

# 词汇表

## 解码器

解码器可将 DVD 上编码的音频信号复原。这称为解码。

## DivX

DivX 是 DivX, Inc 所创建的流行媒体技术。DivX 媒体文件含高压缩的高画质视频，文件大小相对较小。

## Dolby Digital (杜比数码)

这是一种由杜比实验室公司开发的对数码信号进行编码的方法。除立体声（双声道）音频外，这些信号也可以是多声道音频。用这种方法可将大量音频信息录制到一张光碟上。

## DTS (Digital Theater Systems) (数码影剧院系统)

此环绕声系统用于世界各地的许多影剧院中。声道之间的分离非常好，因此能获得真实的音响效果。

## Dynamic range (动态范围)

动态范围是能够听到的超过设备噪音的最低声音强度和出现失真前的最高声音强度之间的差异。

## 电影和视频

DVD-Video 使用电影或视频记录。本机可以确定使用哪种类型，然后使用最适合的逐行输出方法。

电影：用 25 帧 / 秒 (PAL 光碟) 或 24 帧 / 秒 (NTSC 光碟) 录制。  
(NTSC 光碟也用 30 帧 / 秒录制)。  
一般适合于电影。

视频：用每秒 25 帧 / 50 场 (PAL 光碟) 或每秒 30 帧 / 60 场 (NTSC 光碟) 录制。一般适合于电视剧节目或动画。

## 帧静止和场静止

帧是静止图像，连接在一起构成动画。每秒钟约显示 30 帧。

每个帧由两个场构成。标准型电视机依次显示这些场以形成帧。

当将动画暂停时，将显示一个静止图像。一个静止帧由两个交接的场构成，这样图像似乎有些模糊，但整体画质是好的。

一个静止场不模糊，但仅含有一个静止帧信息的一半，因此画质较差。

## HDMI (High-Definition Multimedia Interface)

HDMI 是下一代消费电子产品数字接口。不同于传统连接，它使用单根缆线来传送无压缩的数字视频和音频信号。本机支持通过 HDMI AV OUT 端子输出高清晰度视频 (720p, 1080i, 1080p)。要欣赏高清晰度视频，需要有支持高清晰度的电视机。

## I/P/B

MPEG 2 所采用的视频压缩标准 DVD-Video，使用 3 种图像类型编码帧。

**I:** 内编码图像

此图像具有最佳的质量，最适合用于调节图像。

**P:** 预编码图像

此图像是根据 I 或 P 图像计算而成的。

**B:** 双向预编码图像

此图像通过对比过去和将来的 I 和 P 图像计算而成，因此，此图像具有最小的信息量。

## 线性 PCM (脉冲编码调制)

这些是与 CD 上所见到的信号相类似的未压缩的数码信号。

## 播放控制 (PBC)

如果 VCD 具有播放控制功能，可以用菜单来选择场景和信息。

## 取样频率

取样是将以所设定时间内采取的声波（模拟信号）样本高度转换为数码（数码编码）信号的处理。取样频率是每秒钟采取样本的数目，因此该数目越大，越能真实地再现原始声音。

# 规格

## 放大器部分

### RMS 功率输出: Dolby Digital 模式

1 千赫, 10% 总谐波失真  
前置 每声道 100 瓦 (6 欧)  
100 赫, 10% 总谐波失真  
重低音 每声道 60 瓦 (6 欧)  
总计 RMS 杜比数码模式功率 260 瓦

### DIN 输出功率: Dolby Digital 模式

1 千赫, 1% 总谐波失真  
前置 每声道 85 瓦 (6 欧)  
100 赫, 1% 总谐波失真  
重低音 每声道 55 瓦 (6 欧)  
总计 DIN 杜比数码模式功率 225 瓦

## FM 调谐器、端子部份

预设记忆 30 个 FM 电台  
调频 (FM)  
频率范围  
87.50 兆赫 ~ 108.00 兆赫 (50 千赫步进)  
天线端子 75 欧 (非平衡)  
数字音频输入  
光纤数字输入 光纤端子  
采样频率 32 千赫, 44.1 千赫, 48 千赫  
耳机插孔  
端子 立体声, 3.5 毫米  
USB 端口  
USB 标准 USB 2.0 全速  
支持格式 MP3 (\*.mp3)  
WMA (\*.wma)  
JPEG (\*.jpg) (\*.jpeg)  
DivX (\*.divx, \*.avi)  
MPEG4 (\*.asf)  
USB 驱动系统 FAT12, FAT16, FAT32  
USB 端口电流 最大 500 毫安  
比特率 可达 4 Mbps 的传输速度 (DivX)

## 光碟部分

### 播放光碟 [8cm (3") 或 12cm (5")]:

- (1) DVD (DVD-Video, DivX<sup>※2 ※3</sup>)
- (2) DVD-RAM (DVD-VR, JPEG, MPEG4<sup>※1 ※2</sup>, MP3, DivX<sup>※2 ※3</sup>)
- (3) DVD-R (DVD-Video, DVD-VR, JPEG, MPEG4<sup>※1 ※2</sup>, MP3, DivX<sup>※2 ※3</sup>)
- (4) DVD-R DL (DVD-Video, DVD-VR, DivX<sup>※2 ※3</sup>)
- (5) DVD-RW (DVD-Video, DVD-VR, JPEG, MPEG4<sup>※1 ※2</sup>, MP3, DivX<sup>※2 ※3</sup>)  
+R/RW (Video)  
+R DL (Video)
- (6) CD, CD-R/RW  
[CD-DA, Video CD, SVCD (符合 IEC62107

标准), MP3, WMA<sup>※2</sup>, JPEG, MPEG4<sup>※1 ※2</sup>, DivX<sup>※2 ※3</sup>]

### WMA/MP3<sup>※2</sup>

- MP3: MPEG-1 第 3 层, MPEG-2 第 3 层。
- WMA: Ver.9.0 L3, 不兼容多重比特率 (MBR)。

### JPEG<sup>※2</sup>

- Exif Ver2.1 JPEG 基线文件。
- 图像清晰度:  
160×120 像素 ~ 6144×4096 像素  
(次取样频率 4:0:0、4:2:0、4:2:2、4:4:4)

### 拾音

波长 (DVD/CD) 655/785 纳米

激光功率 (DVD/CD) CLASS 1/CLASS 1M

### 音频输出 (光碟)

声道数目 2.1 (FL, FR, SW)

## 视频部分

视频系统 PAL625 / 50, PAL525 / 60, NTSC

### 复合视频输出

输出电平 1 Vp-p (75 欧)

端子 管脚插孔 (单系统)

### HDMI AV 输出

端子 19 脚 A 型接头

HDAVI 控制 本机支持 "HDAVI Control 4" 功能

## 音箱部分

### 前置音箱 SB-HFX60

类型 2 通道, 3 扬声器系统 (低音反射型)

扬声器 阻抗 6 欧

1. 低音单元 6.5 厘米锥型 × 2

2. 高音单元 5 厘米锥型

输入功率 IEC 125 瓦 (最大)

输出声压 80 分贝/瓦 (1.0 米)

频率范围 80 赫兹 ~ 50 千赫 (-16 分贝)

100 赫兹 ~ 40 千赫 (-10 分贝)

尺寸 (宽 × 高 × 深)

134 毫米 × 226 毫米 × 114 毫米

重量

约 1.25 千克

### 重低音音箱 SB-HWX60

类型 1 通道, 1 扬声器系统 (低音反射型)

扬声器 阻抗 6 欧

低音单元 12 厘米锥型

输入功率 IEC 60 瓦 (最大)

输出声压 80 分贝/瓦 (1.0 米)

频率范围 40 赫兹 ~ 350 赫兹 (-16 分贝)

45 赫兹 ~ 290 赫兹 (-10 分贝)

尺寸 (宽 × 高 × 深)

136 毫米 × 339 毫米 × 213 毫米

重量

约 2.8 千克

## 一般

功耗	70 瓦
待机模式时功耗	约 0.3 瓦
电源	交流 220 伏, 50 赫兹
主机尺寸(宽×高×深)	500 毫米×201 毫米×114 毫米
主机重量	约 2.879 千克
工作温度范围	+0 °C 至 +35 °C
工作湿度范围	35 % 至 80 % 相对湿度(无结露)

※1 以 Panasonic SD multi cameras 或 DVD 刻录机录制的 MPEG4 文件符合 SD VIDEO 规格 (ASF 标准)/MPEG4 (Simple Profile) 视频系统/G.726 音频系统。

※2 可识别音频、图像和视频内容以及组的最大数目总计; 4000个音频、图像和视频内容以及 255 个组。

※3 利用 DivX® 媒体文件的标准播放, 播放所有版本的 DivX® 视频 (包括 DivX® 6)。对 DivX Home Theater Profile 进行验证。

### 注意

1. 规格如有变更, 恕不另行通知。
2. 总谐波失真使用数码光谱分析仪测量。



## The radio

### Presetting station automatically

Up to 30 stations can each be set in the FM bands.

#### Main unit only

- 1 Press [RADIO/EXT-IN] to select “FM” .**
- 2 Press and hold [▶] (播放).**  
Release the button when “FM AUTO” is displayed.
  - “SET OK” is displayed when the stations are set, and the radio tunes to the last preset station.
  - “ERROR” is displayed when automatic presetting is unsuccessful. Preset the channels manually.

### Selecting the preset channels

- 1 Press [FM] to select “FM”.**
- 2 Press the numbered buttons to select the channel.**  
Alternatively, press [∇, ▲].  
**To select a 2-digit number**  
e.g. 12: [≧10] → [1] → [2]

### Manual tuning

#### Main unit only

- 1 Press [RADIO/EXT-IN] to select “FM” .**
- 2 Press [■] (停止) to select “MANUAL” on the display, and then press [◀/▶, ▶/▶▶] to select the frequency.**  
Press and hold [◀/▶, ▶/▶▶] until the frequency starts scrolling to start automatic tuning. Tuning stops when a station is found.

#### ■ Presetting Stations manually

- 1 Tune to the station (→ above).**
- 2 Press [确定].**
- 3 While the frequency is flashing on the display**  
**Press the numbered buttons to select a channel.**  
Alternatively, press [∇, ▲], then press [确定].

## 化学物质含有表

部件名称	有毒有害物质或元素					
	铅 (Pb)	汞 (Hg)	镉 (Cd)	六价铬 (Cr(VI))	多溴联苯 (PBB)	多溴二苯醚 (PBDE)
印刷电路板	×	○	○	○	○	○
外壳	○	○	○	○	○	○
机芯	○	○	○	○	○	○
光头	×	○	○	○	○	○
遥控器	×	○	○	○	○	○
电源线	○	○	○	○	○	○
视频线	○	○	○	○	○	○
FM 天线	○	○	○	○	○	○
音箱	○	○	○	○	○	○

○：表示该有毒有害物质在该部件所有均质材料中的含量均在 SJ/T 11363-2006 标准规定的限量要求以下。

×：表示该有毒有害物质至少在该部件的某一均质材料中的含量超出 SJ/T 11363-2006 标准规定的限量要求。

 与产品配套使用的遥控器的环保使用期限为 10 年。

- 如果看到这种标记 -



在欧盟以外其它国家的废物处置信息  
此符号仅在欧盟有效。  
如果要废弃此产品，请与当地机构或  
经销商联系，获取正确的废弃方法。

松下电器产业株式会社(日本大阪)监制

中国华录·松下电子信息有限公司 制造 中国制造

本产品按照企业标准: **Q/ZHM·03, Q/ZHM·01** 设计制造

大连高新技术产业园区七贤岭华路 1 号

**Panasonic** 官方网站: <http://panasonic.cn>

中国华录·松下电子信息有限公司网址: <http://chpavc.panasonic.cn>

**Panasonic** 客户咨询服务中心:

**400-810-0781; 800-810-0781** (固定电话)



RQTC0169-K  
H0809YL0  
中国印刷