

# SHARP®

香港電器安全規格  
(國際電工委員會規格適合)

## LC-13B4H

## LC-15B4H

## LC-20B4H

LCD COLOUR TELEVISION

液晶顯示彩色電視機

液晶显示彩色电视机

# AQUOS

OPERATION MANUAL

使用說明書

使用说明书

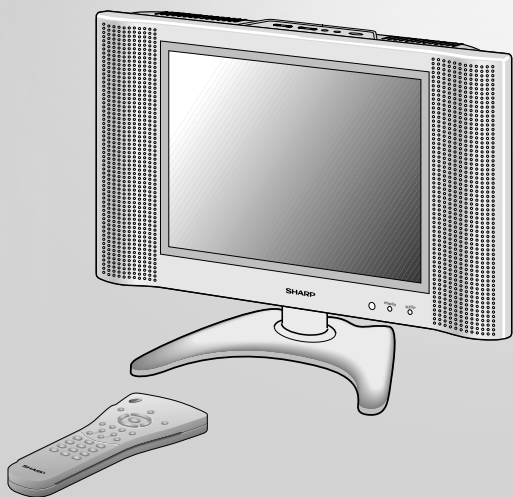

ENGLISH

中文 (繁體)

中文 (簡體)

# LC-13B4H LC-15B4H LC-20B4H

## 液晶彩色電視機

中文

### 使用說明書

#### 目錄

	頁碼		頁碼
致尊敬的聲寶產品用戶 .....	2	預設 .....	15, 16, 17, 18
安全上的重要注意事項 .....	2, 3	屏幕顯示語言選擇 .....	15
隨機附件 .....	4	語言調整 .....	15
準備工作 .....	5, 6	預設頻道 (自動) .....	16
準備工作及遙控器的使用 .....	5	預設頻道 (手動) .....	17
遙控器電池 .....	5	頻道設定 .....	18
電源的連接 .....	6	調整 .....	19, 20, 21, 22, 23, 24, 25
天線的連接 .....	6	睡眠定時器調整 .....	19
用戶控制的位置 .....	7, 8, 9, 10	圖像調整 .....	20, 21
取下後蓋 .....	9	特性調整 .....	22, 23
使用耳筒聆聽 .....	9	亮度調整 .....	24
基本操作 .....	11, 12, 13	影像顯示模式調整 .....	25
接通電源 .....	11	麗音廣播選擇 .....	26
轉換TV/VIDEO (電視/視頻) 模式 :		德國立體聲制式廣播 .....	27
AV1/AV2/色差/TV .....	11	連接外部設備 .....	28, 29, 30
音量 .....	12	如何固定連接線 .....	30
備用模式下開/關 .....	12	故障檢查 .....	31, 32
轉換頻道 .....	13	規格參數 .....	33
選擇選擇表項目 .....	14	繪圖 .....	34, 35, 36
選擇選擇表項目 .....	14		

# 致尊敬的聲寶產品用戶

感謝您購買了聲寶液晶彩色電視機。為確保安全使用本機及令本機更加耐用，請在使用前仔細閱讀“安全上的重要注意事項”。

## 安全上的重要注意事項

本機的多項功能皆需用電，但使用不當可能會導致身體傷害和財產損失。本機的設計和製造均將安全性放在首位。然而，不正確的使用仍會導致觸電和/或火災事故。為防止發生危險情況，請在安裝、使用和清潔本機時遵照下述指示。為確保您的安全及延長液晶彩色電視機的使用壽命，請在使用前仔細閱讀下述安全注意事項。

- 閱讀使用指示—在使用本機前，必須閱讀並理解所有使用指示。
- 請妥善保存本說明書—必須妥善保存安全和使用說明書，以備將來不時之需。
- 遵守警告指示—必須嚴格遵守本機及其使用說明書上的警告指示。
- 遵照使用說明進行操作—操作時必須遵照所有使用說明。
- 附設裝置—請勿使用製造商沒有推薦的附設裝置。不恰當地使用附設裝置可能會導致意外。
- 電源—本機應使用規格標牌上指定的電源。如果您不能確定家裡使用的是何種類型的電源，請與經銷店或當地的電力公司聯繫。有關使用電池或其他電源操作的裝置，請參閱使用說明書。
- 電源線保護—電源線應妥善設置，避免被人踩踏和遭物體擠壓。請檢查插頭和本機的電源線引出處。
- 如果您不想使用隨機提供的交流電轉接器，而要使用直流電源裝置，請確保該裝置所提供電壓具有極強的穩定性。電源電壓不穩定可能會使本機發生故障。
- 過荷—交流電源插座和延伸電線不可過荷。  
過荷會引發火災或觸電。
- 異物和液體進入機內—請勿將任何異物通過通風孔或開口塞入機內。本機內部採用高壓電，塞入異物會引起觸電和/或使內部零件短路。同樣道理，請勿將水或其他液體濺在機身上。
- 維修—請勿試圖自行維修本機。機蓋打開後，您面對的是高壓電和其他各種危險。請專業維修人員進行維修。
- 維修—出現下列情況時，請從交流電源插座上拔下電源插頭，請專業維修人員進行維修：
  - a. 電源線或插頭損壞。
  - b. 有液體濺在機身上或有異物掉入機內。
  - c. 本機遭雨淋或浸水。
  - d. 如果您已經按使用說明進行操作，但本機仍不能正常操作。請勿觸摸使用說明中沒有提及的控制部件。對使用說明中沒有提及的控制部件進行不適當的調整會損壞本機，也常常會增加專業技術人員的維修工作量。
  - e. 本機掉落或損壞。
  - f. 本機出現異常情況。所有明顯的異常情況都表示本機已需要維修。
- 備件—本機需要更換備件時，請確認維修人員使用製造商指定的或性能與原件相同的備件。備件使用不當會導致火災、觸電和/或其他危險。
- 安全檢查—本機維修保養完畢後，請要求維修人員進行安全檢查以確保本機能夠正常操作。
- 掛牆裝置或天花板吊裝—若要將本機掛裝在牆壁上或吊裝在天花板上時，務請按照製造商推薦的方法進行安裝。

## 安全上的重要注意事項（續）

- 清潔—清潔本機前，請從交流電源插座上拔下電源插頭。請使用略濕的抹布清潔本機。清潔時請勿使用液體清潔劑或噴霧清潔劑。



- 水和濕氣—請勿在近水處，諸如浴缸、臉盆、廚房洗滌盆、洗衣盆、游泳池或潮濕的地下室使用本機。



- 支架—請勿將本機放置在不穩固的手推車、支架、三腳架或桌子上。不穩固的基座可能會令本機掉落，導致嚴重的身體傷害和產品損壞。請僅使用製造商推薦的或隨同本機出售的手推車、支架、三腳架、托架或桌子。若要將本機安裝在牆壁上，務請遵照製造商的指示進行操作。請僅使用製造商推薦的安裝配件。



- 移動放置在手推車上的本機時，應極度小心。急停、用力過大和地面不平都會導致本機從手推車上掉落。



- 通風—機身上的通風孔和其他開口用於通風。由於通風不良會導致本機過熱和/或使用壽命縮短，請勿蓋住或堵住這些通風孔和開口。請勿將本機放置在床、沙發、地毯或其他類似物體的表面上，它們可能會堵住通風孔。本機的安裝設計為非內置式，因此，除非通風狀況良好或不違背製造商的指示，請勿將本機安置在封閉的地方（如書架或擱架）。

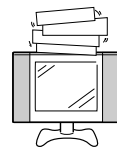

- 本機的液晶面板由玻璃製成。因此，如果本機掉落或受到撞擊，液晶面板可能會碎裂。如果液晶面板碎裂，請注意不要被碎玻璃割傷。



- 熱源—請勿讓本機接近熱源，如散熱器、暖氣設備、火爐和其他發熱物體（包括擴音器）。

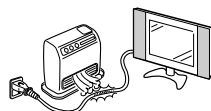

- 為防止發生火災，請勿將任何種類的蠟燭或火焰放在電視機的頂上或其附近。

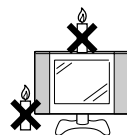

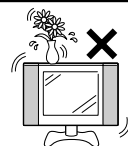

- 為防止發生火災或電震，請勿使本產品滴到或濺到液體。請勿將裝有液體的物品（例如花瓶）放在產品上。



- 液晶面板屬高科技產品，內有921,600個薄膜晶體管，可為您提供優質清晰的圖像。屏幕上偶爾會出現藍色、綠色或紅色固定點之類的非活動像素。請注意這並不影響本機性能。

# 隨機附件

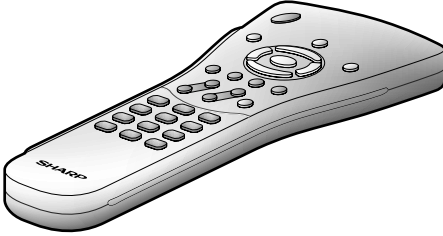
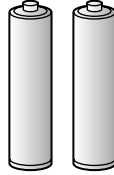
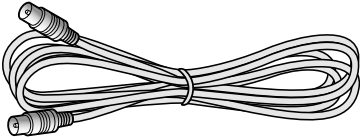
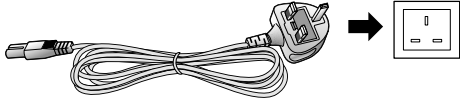
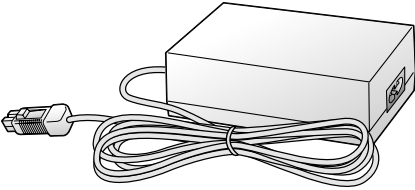
請確認下列隨機提供的附件是否齊全。

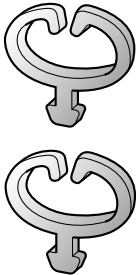
<p>無線遙控器 (×1)</p>	<p>“AAA” (UM/SUM-4) 型乾電池 (×2)</p>	
		
<p>天線連接線 (×1)</p>	<p>交流電源線 (×1)</p>	
		
<p>交流電轉接器 (×1)</p>	<p>使用說明書 (×1)</p>	<p>線夾 (×2)</p>
		

# 準備工作

## 準備工作及遙控器的使用

- 使用遙控器時應將其指向遙控感應窗。  
遙控器和遙控感應窗之間放置的物品可能會妨礙正常操作。

### 使用遙控器的注意事項

- 切勿使遙控器受到劇烈震動。  
此外，切勿使遙控器濺上液體，也不要將遙控器放在濕度高的地方。
- 切勿在直射陽光下設置或放置遙控器。  
熱力將導致遙控器變形。
- 當主機的遙控感應窗處於陽光直射或強烈照明下時，遙控器可能失靈。這時，請改變照明或液晶電視機的角度，或靠近遙控感應窗操作遙控器。

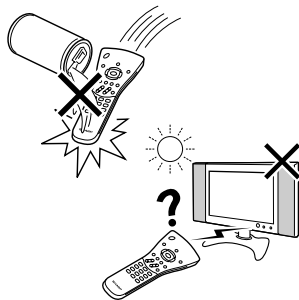
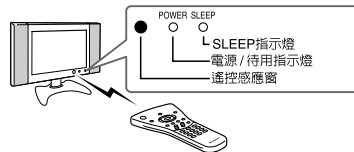

## 遙控器電池

第一次使用液晶電視機之前，請裝入兩枚(“AAA”型UM/SUM-4)電池(附送)。當電池耗盡，遙控器無法操作時，請換上新電池(“AAA”型UM/SUM-4)。

### 1 打開電池倉蓋。

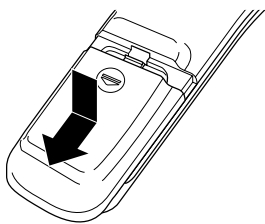

- 按下(▼)部分並滑動電池倉蓋。

### 2 裝入兩枚(“AAA”型UM/SUM-4)電池。

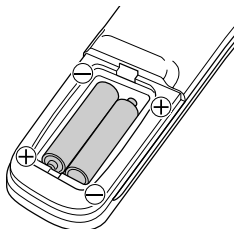

- 請將電池的正負兩端與電池倉內的標記相對應。

### 3 關閉電池倉蓋。

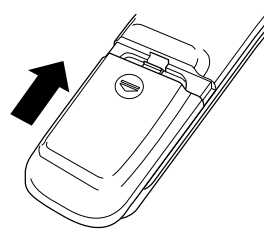

- 將倉蓋上的爪插入電池倉內推入關緊。

## ▲ 注意！

### 關於電池的注意事項

電池使用不當可能會導致電池內化學物質的洩漏和/或爆炸。務請遵照下述指示進行操作。

- 安裝電池時，請將電池的兩極與(+)和(-)標記相對應。
- 不同類型的電池具有不同的特性。請勿混合使用不同類型的電池。
- 請勿混合使用新舊電池。混合使用新舊電池可能會縮短新電池的使用壽命和/或引起舊電池的化學物質洩漏。
- 電池的電量耗盡時請立即將其取出。  
電池內洩漏出的化學物質可能會使您患上皮疹。如果發現有化學物質洩漏，請用抹布擦淨。
- 由於貯藏條件的原因，隨機提供的電池的使用壽命可能會短於預期時間。
- 如果長時間不使用遙控器，請取出電池。

# 準備工作 (續)

## 電源的連接

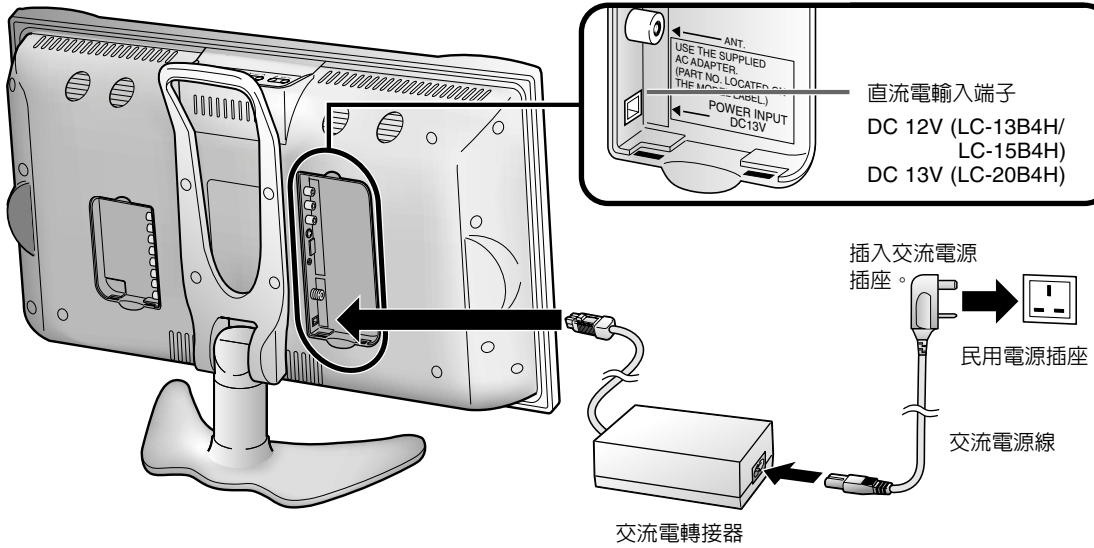

註：

- 根據牆上插座設計，如果需要時，請使用市售的交流電插塞轉接器。
- 當連接交流電轉接器時應關閉液晶電視機的電源。
- 長期不使用時應將交流電轉接器從本機和電源插座上拔下。

## 天線的連接

- 用所提供的天線連接線，將室內天線端子連接到電視機的天線輸入端子上。(參照下圖。)

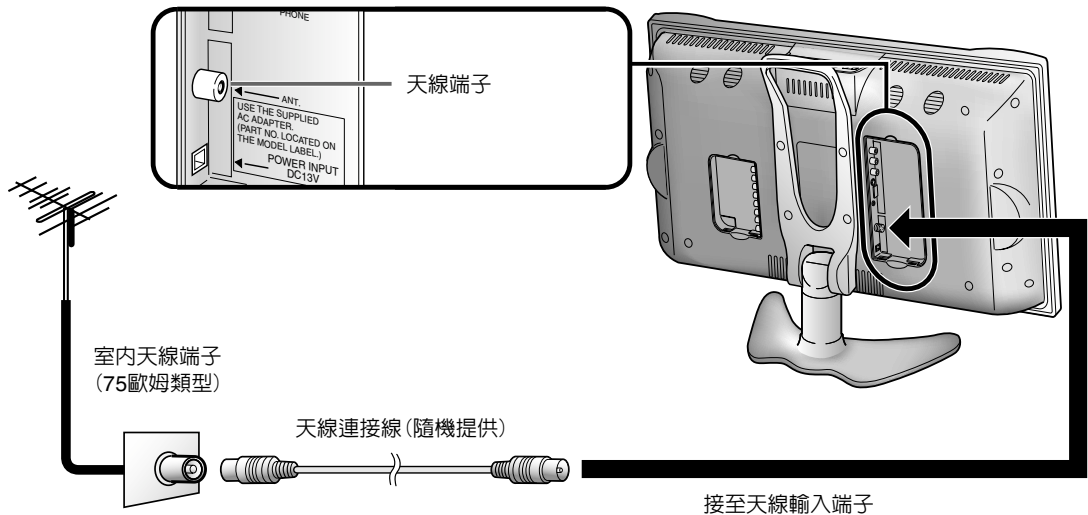

# 用戶控制的位置

## 主機 (前視圖)

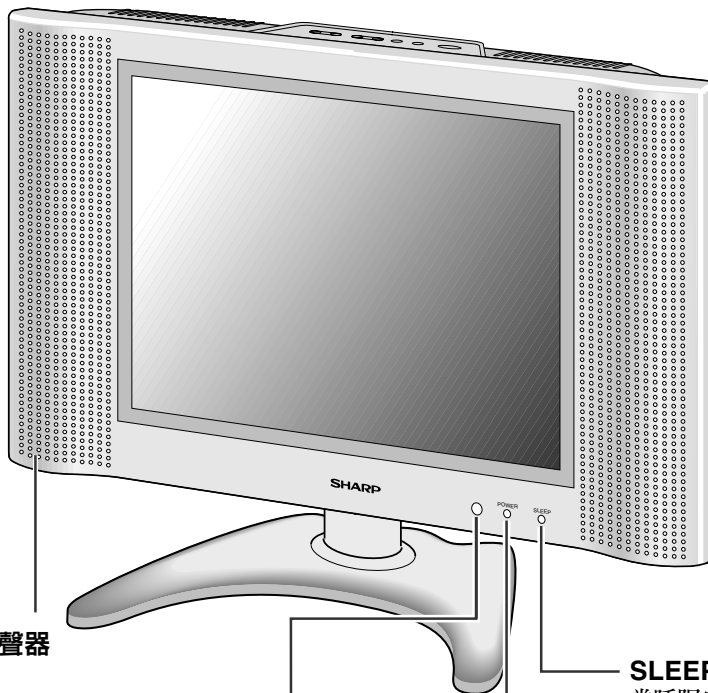
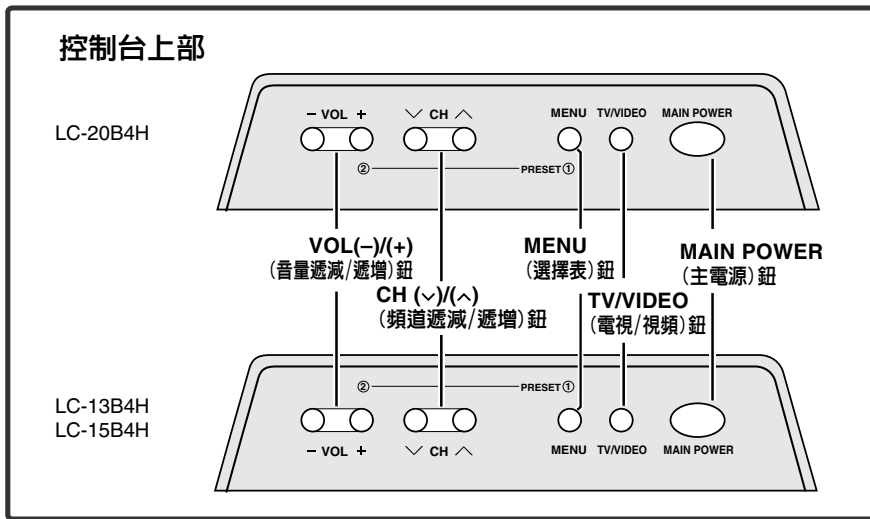

要改變液晶顯示電視機的垂直角度時，請將畫面向前傾斜最多5度或向後傾斜最多10度。電視機還能左右轉動25度。請調節電視機直至獲得最好的畫面觀看效果。（請參閱第8頁的如何調整角度）。

### SLEEP指示燈

當睡眠定時器被打開時，SLEEP指示燈會以紅色點亮。

### 電源/待用指示燈

當電源接通時指示燈以綠色點亮，當進入待用模式時指示燈以紅色點亮（電源關閉時指示燈不會被點亮）。

\* 本說明書中所用例子均以LC-20B4H型為依據。如果您使用LC-13B4H和 LC-15B4H型的話，圖解可能會稍有不同。

註：

- 主機與遙控器上的TV/VIDEO、CH(v/^(^))及VOL(-)/(+)各按鈕的功能相同。本說明書中介紹的操作基本上以遙控器為準。



# 用戶控制的位置 (續)

## 主機 (後視圖)

### ■ 如何調整角度

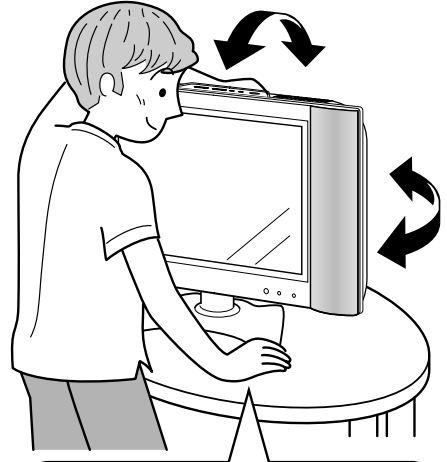
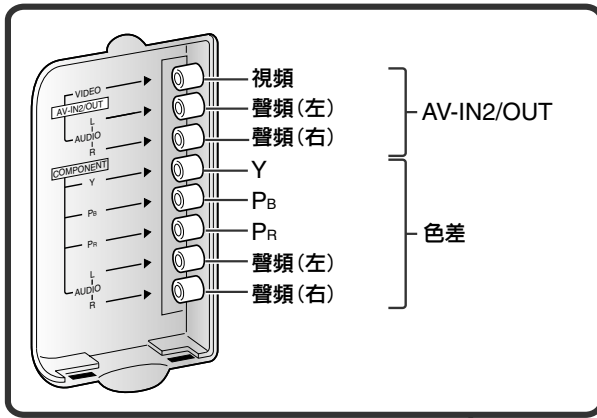

邊用另一隻手緊緊按住機架，邊抓住搬運把手將顯示屏調整傾斜。

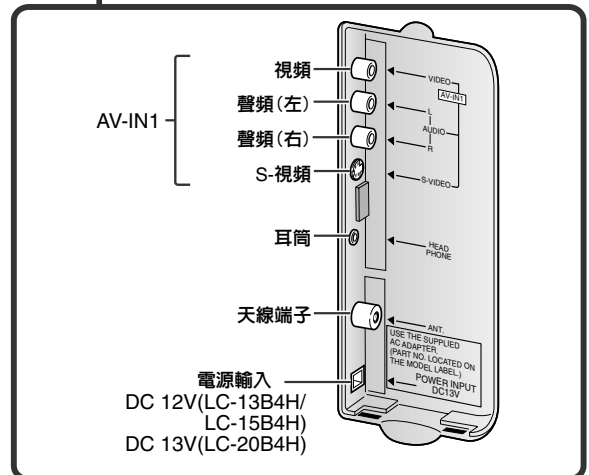
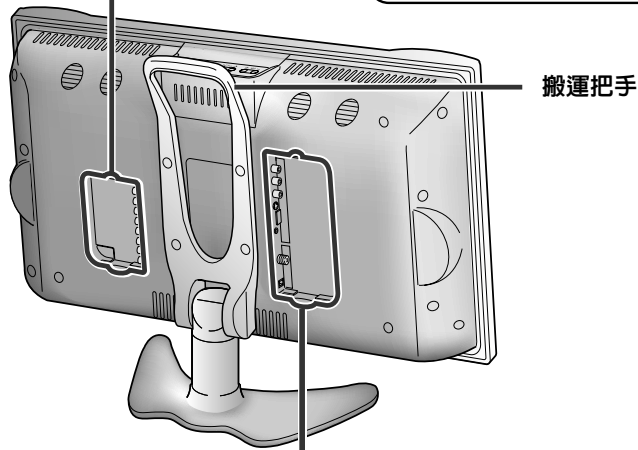

## 取下後蓋

- 將連接線連接到後端子之前，先取下後蓋。推入凸片，小心地拉出後蓋。
- 要安裝後蓋時，將蓋鈕上的兩個掛鉤插入機殼內，按下後蓋上部直至凸片喀嗒一聲鎖入定位。

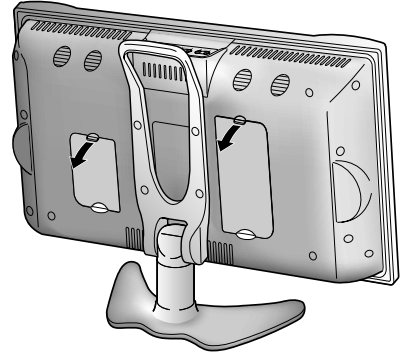

## 使用耳筒聆聽

- 將耳機的迷你插頭插入位於電視機背面的HEADPHONE插孔。

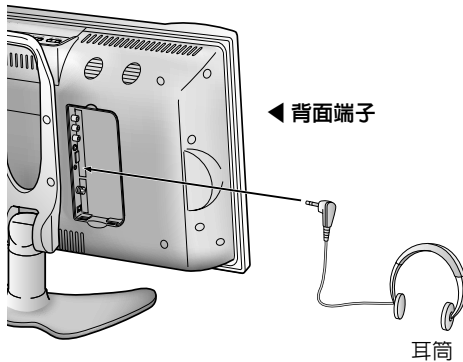

### ▼ 屏幕顯示

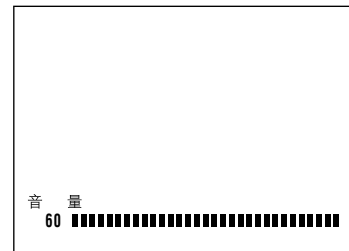

### 註：

- 附件中沒有耳筒。
- 當耳機的迷你插頭插在HEADPHONE插孔上時，主機上的揚聲器不會發出任何聲音。

# 用戶控制的位置 (續)

## 遙控器

### DISPLAY (顯示) 鈕

按一次...10秒鐘內顯示正在接收的頻道。  
大約10秒鐘後頻道的提示信息變小。  
再按一次...消除顯示。

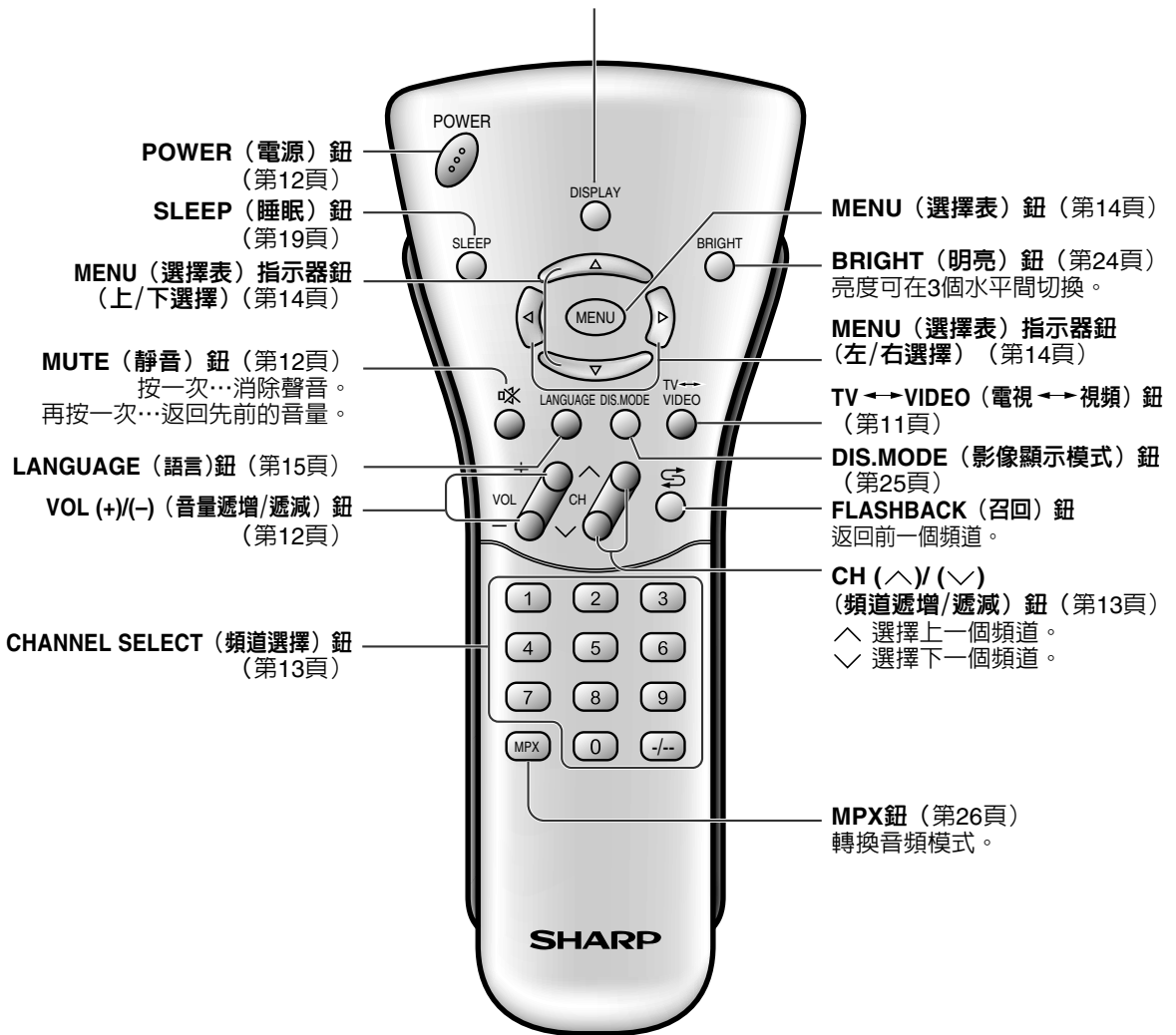

# 基本操作

## 接通電源

### 主機控制區

MAIN POWER (主電源) 開關

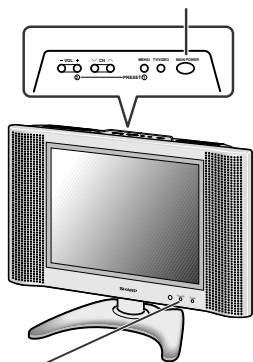

電源/待用指示燈

- 1 按位於主機面板上部的**MAIN POWER** (主電源) 開關至開位置。
- 2 電源/待用指示燈瞬時由紅色變為綠色，主機被接通。

註：

- 數秒鐘後輸入模式的提示信息消失。

▼ 屏幕顯示



## 轉換TV/VIDEO (電視/視頻) 模式：AV1/AV2/色差/TV

- 1 接通所連接的視頻設備的電源。
- 2 按**TV ↔ VIDEO** (電視 ↔ 視頻) 鈕，選擇可用的輸入源。每按一下**TV ↔ VIDEO** (電視 ↔ 視頻) 鈕，屏幕右上角將交替顯示AV1、AV2、色差或TV模式。

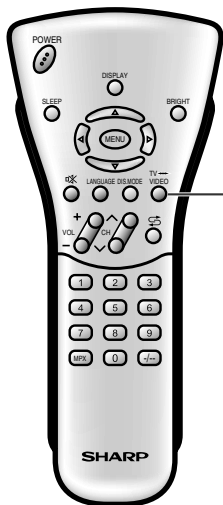

TV ↔ VIDEO  
(電視 ↔ 視頻) 鈕

註：

- 聲頻視頻輸入模式的信息提示時間為5秒鐘。
- AV1: 視頻設備連接至AV1輸入端子。  
AV1輸入還額外提供S-視頻輸入端子。如果接線同時連接了S-視頻和普通視頻端子，則S-視頻輸入的信號會被優先處理。
- AV2: AV2模式用於調節預置設定，可以選擇“輸入”或“輸出”。選擇“輸出”時AV2指示符不會出現。(有關設定AV輸出的詳細說明請參閱第23頁)
- 色差: 連接至COMPONENT輸入端子的視頻設備。  
可以從480逐行輸出設備進行放影。

AV1模式 ↓

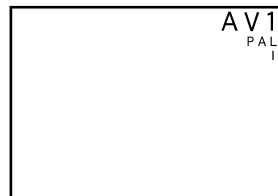

AV2模式 ↓

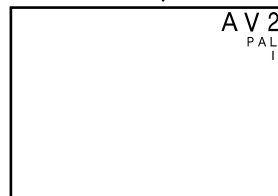

色差模式 ↓



TV模式 ↓



# 基本操作 (續)

## 音量

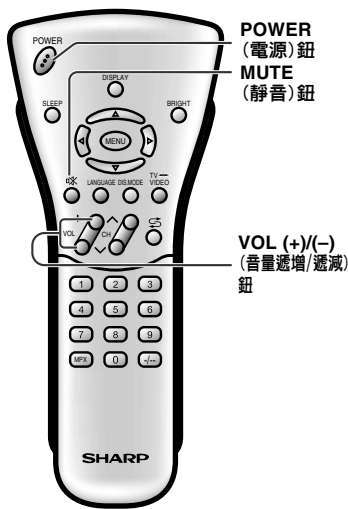

1 按VOL (+) (音量遞增) 鈕將增加音量。指示棒增加。



2 按VOL (-) (音量遞減) 鈕將減少音量。指示棒減少。



### 靜音

1 按MUTE (靜音) 鈕可暫時關閉聲音輸出。屏幕上顯示靜音標誌。



2 按MUTE (靜音) 鈕或VOL (+)/(-) (音量遞增/遞減) 鈕可恢復至先前的音量。按下列按鈕後，靜音將被自動清除：**POWER** (電源) 鈕、**VOL (+)/(-)** (音量遞增/遞減) 鈕、**MUTE** (靜音) 鈕。



## 備用模式下開/關

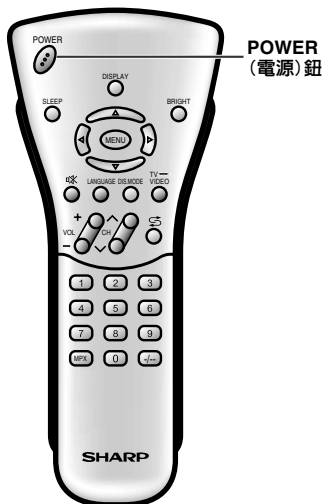

### 關閉液晶電視機

按遙控器上的**POWER** (電源) 鈕。電源/待用指示燈轉紅。(待用位置)

### 再打開液晶電視機

再次按**POWER** (電源) 鈕。電源/待用指示燈轉綠。

## 轉換頻道

使用遙控器上的**CHANNEL SELECT** (頻道選擇) 鈕轉換頻道。

- 為配合電視頻道日益增多這一趨勢，本液晶電視機提供多達100個頻道 (頻道0至99) 讓您選擇，並能使用一位數或兩位數方式來選擇。請按下述步驟選擇頻道。

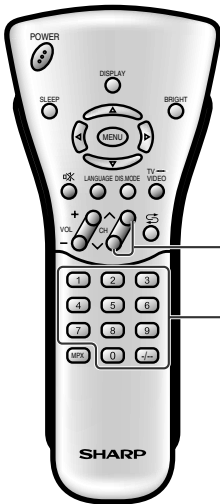

CH (∧)/(∨)  
(頻道遞增/遞減)  
鈕

CHANNEL  
SELECT  
(頻道選擇)  
鈕

選擇一位數的頻道 (例如5頻道) :

- 按 **5** 鈕。
- 若顯示“5-”而圖像無變化，則按 **CH-** 鈕轉換至一位數選擇模式，然後再按 **5** 鈕。



選擇兩位數頻道 (例如15頻道) :

- 按 **CH-** 鈕設為兩位數選擇模式。
- 按 **1** 鈕。
- 按 **5** 鈕。

註：

- 以上步驟必須在4秒鐘內完成，否則選擇無效。

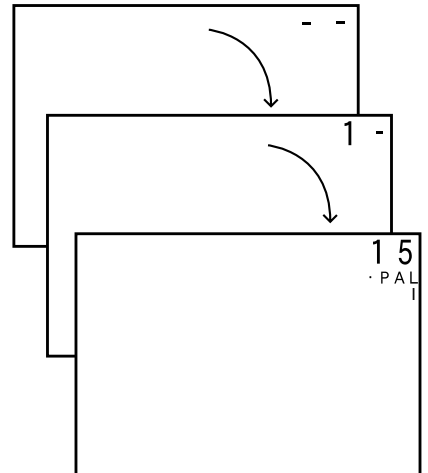

用遙控器上的**CH (∧)/(∨)** (頻道遞增/遞減) 鈕轉換頻道。

按**CH (∧)** (頻道遞增) 鈕，頻道將按下列順序改變：

1 → 2 → 3 → ... → 98 → 99 → 0 → 1 → 2 → 3 → ...

按**CH (∨)** (頻道遞減) 鈕，頻道將按下列順序改變：

3 → 2 → 1 → 0 → 99 → 98 → ... → 3 → 2 → 1 → ...

# 選擇選擇表項目

## 選擇選擇表項目

- 本液晶電視機讓您可使用屏幕顯示調整圖像和聲音，及設置頻道和其他特性。請按下述步驟選擇所要的項目，然後參見指示頁以了解詳情。

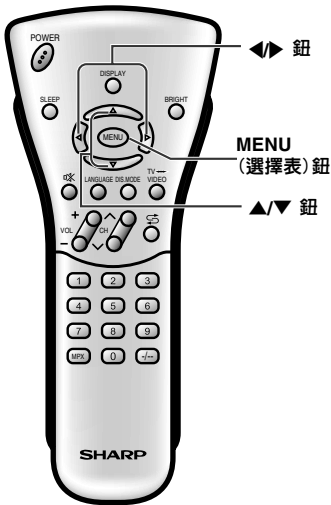

- 1 按MENU（選擇表）鈕以顯示“選擇表”畫面。
- 2 按▲/▼鈕，選擇所需的項目。
  - “◀▶”標記上下移動。
  - “▶”標記表示選定的選擇表項目。
- 3 按◀▶鈕，進入畫面。

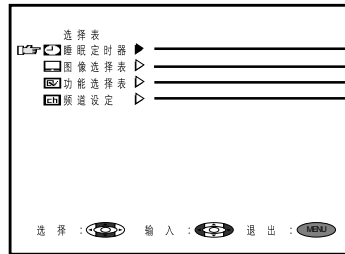

- 註：
- 顯示選擇表依設定狀態而異。
  - 所選擇的項目變為黃色。
  - 紫色的項目不能被選擇。

### 睡眠定時器 選擇表 ----- 第19頁

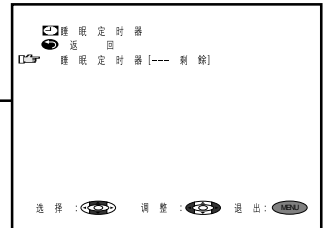

### 圖像選擇表 (TV模式) ----- 第20頁

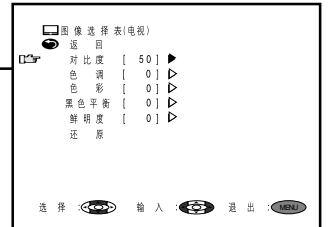

### (AV模式) ----- 第20頁

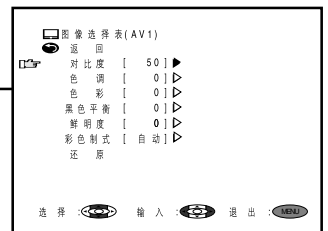

### 功能選擇表 ----- 第22頁

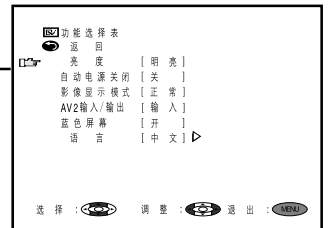

### 頻道設定 選擇表 ----- 第18頁

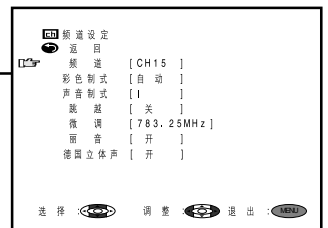

\* 為便于閱讀，上述的屏幕提示信息比實際大。

# 預設

## 屏幕顯示語言選擇

### 控制台上部

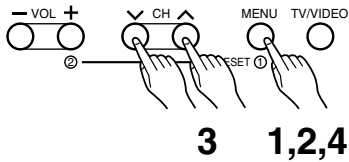

\* 本例係援用LC-20B4H型。  
如果您使用LC-13B4H和  
LC-15B4H型，請參照第7  
頁。

### ■ 液晶電視機上的MENU（選擇表）鈕還可用於選擇語言。

- 1 按住液晶電視機上部的**MENU**（選擇表）(PRESET(預設)①) 鈕2秒鐘以上，顯示預設模式畫面。
- 2 按兩次**MENU**（選擇表）(PRESET(預設)①) 鈕，顯示語言選擇模式畫面。再按一次**MENU**（選擇表）(PRESET(預設)①) 鈕，則預設模式將作如下改變。

自动 (自動) → 手动 (手動)  
→ 语言 (語言) → 正常畫面

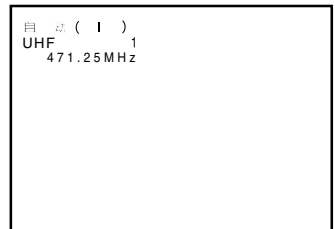

### 註：

- 除按**MENU**（選擇表）鈕2秒鐘以上之外，通過在選擇表畫面上選擇  “功能选择表” → “语言” 選項亦能顯示語言選擇功能。
- 3 按**CH**(∨)/(∧)（頻道遞減/遞增）鈕以選擇用作屏幕顯示的語言。
  - 4 按**MENU**（選擇表）(PRESET(預設)①) 鈕返回正常畫面。



## 語言調整

### 直接設定語言

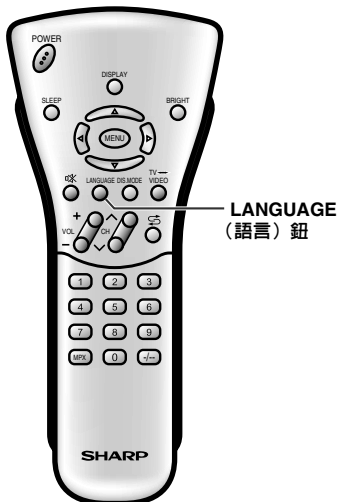

- 1 按**LANGUAGE**（語言）鈕以顯示語言畫面。
- 2 按**LANGUAGE**（語言）鈕改變設定。

→ ENGLISH → 中文 → العربية →

### 註：

- 語言畫面自動顯示 3 秒鐘。





# 預設 (續)

## 預設頻道 (自動)

### 控制台上部

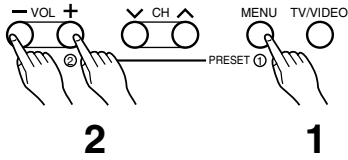

■ 自動調諧並預設可接收到的電視臺。確定天線已連接。

- 1 按液晶電視機上部的**MENU** (選擇表) (PRESET (預設) ①) 鈕2秒鐘以上直至出現“自動”(自動) 模式畫面。
- 2 按液晶電視機上部的 **VOL (-)/(+)** (音量遞減/遞增) (PRESET (預設) ②) 鈕。  
自動預設您所屬地區液晶電視機可接收到的所有電視臺。
- 3 自動預設頻道全部結束後，畫面顯示頻道1的內容。

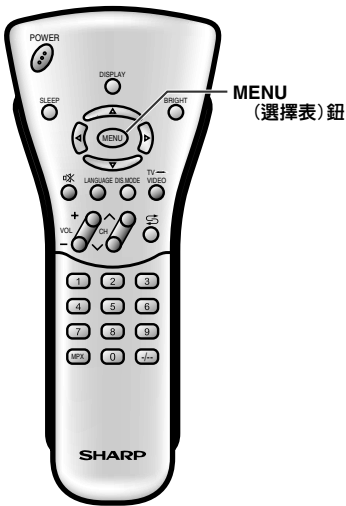

(自動模式畫面)

聲音制式

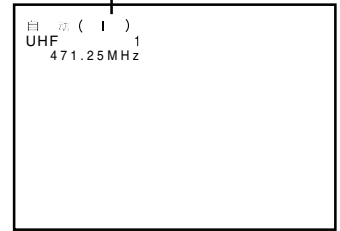

### 註：

- 用遙控器上的**MENU** (選擇表) 鈕設定聲音制式後再進行預設時，則此聲音制式將被作為所有頻道的聲音制式而存入記憶體中。
- 未使用的頻道將自動被略過。
- 預設操作僅能在TV模式下進行。不能在AV模式下進行。

## 預設頻道 (手動)

### 控制台上部

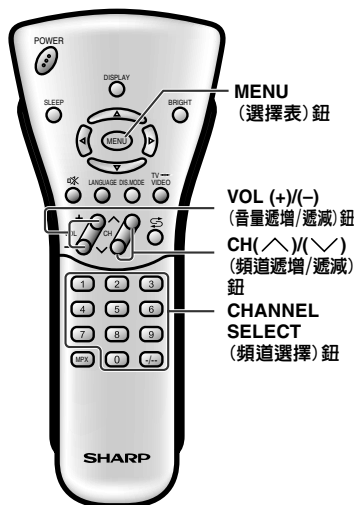
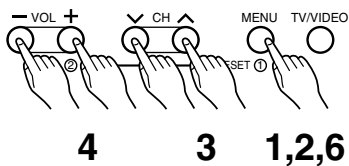

### ■ 設定想要收看的電視臺頻道：

- 按液晶電視機上部的**MENU** (選擇表) (PRESET(預設)①) 鈕2秒鐘以上直至出現“自動”(自動) 模式畫面。
- 按**MENU** (選擇表) (PRESET(預設)①) 鈕以顯示“手动”(手動) 模式畫面。再按一次**MENU** (選擇表) (PRESET(預設)①) 鈕則如下所示改變為“手动”模式。  
自动(自動) → 手动(手動)  
→ 语言(語言) → 正常畫面
- 使用**CHANNEL SELECT** (頻道選擇) 鈕或**CH** (^)/(\) (頻道遞增/遞減) 鈕選擇頻道位置。
- 按**VOL (+)/(-)** (音量遞增/遞減) 鈕以尋找所要預設於此處的電視臺。開始找尋，當接收到電視信號後尋找便會停止。
- 重複上述步驟3和4，為其他電視臺等預設頻道位置。
- 按**MENU** (選擇表) (PRESET(預設)①) 鈕以返回正常畫面。

#### 註：

- 如果畫面出現噪音或者沒有聲音，則可能是由於未正確設置聲音制式。在此種情況下，請使用**MENU** (選擇表) 鈕設置聲音制式。

### ■ 在接收信號微弱的地區，或者接收狀態不良時：

- 按液晶電視機上部的**MENU** (選擇表) (PRESET(預設)①) 鈕2秒鐘以上直至出現“自动” 模式畫面。
  - 按**MENU** (選擇表) (PRESET(預設)①) 鈕以顯示“手动” 模式畫面。
  - 當“手动” 模式畫面顯示時，按**MENU** (選擇表) (PRESET(預設)①) 鈕2秒鐘以上。頻道位置號碼保持為綠色。
- 註：
- 當“手动” 模式畫面顯示時，按**MENU** (選擇表) (PRESET(預設)①) 鈕。(出現語言模式畫面。)
  - 使用**VOL (+)/(-)** (音量遞增/遞減) 鈕進行調節以獲得良好接收。
  - 完成調節後，按**MENU** (選擇表) (PRESET(預設)①) 鈕以繼續頻道預設。

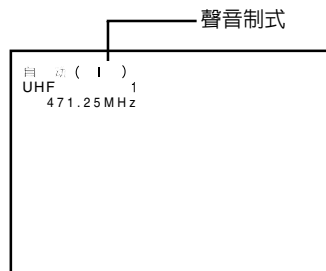

自動模式畫面

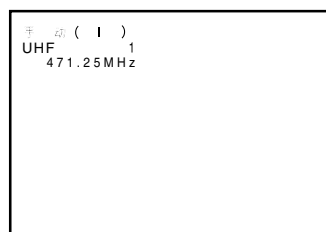

手動模式畫面

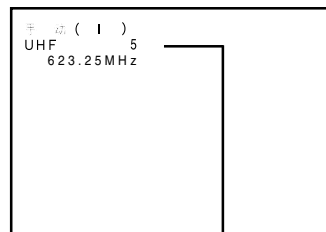

頻道位置號碼

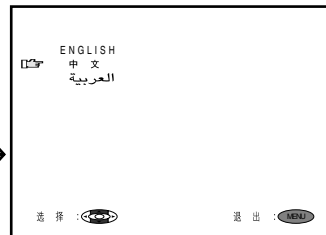
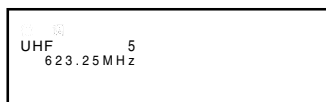
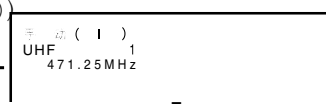
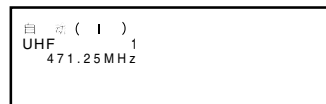

### 控制台上部

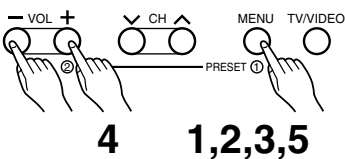



## 睡眠定時器調整

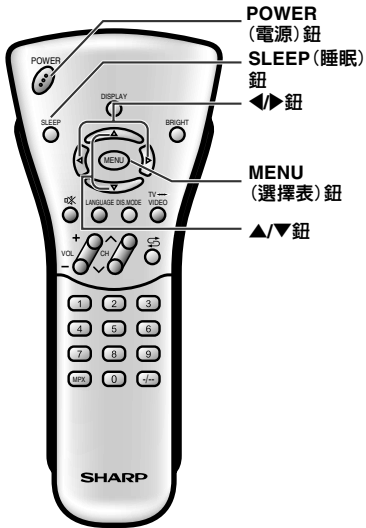

### 如何使用直接鍵功能

1 按**SLEEP**（睡眠）鈕顯示“睡眠定時器”畫面。

2 按**SLEEP**（睡眠）鈕設定睡眠時間定時器（以分鐘為單位）。

- 每次按**SLEEP**（睡眠）鈕，定時器時間便會依下示順序改變：

→ --- → 30 → 60 → 90 → 120

“---”顯示時此設定被關閉。

3 按**MENU**（選擇表）鈕返回主畫面。

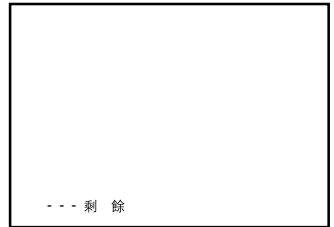

### 如何使用選擇表選項

1 按**MENU**（選擇表）鈕以顯示“選擇表”畫面。

2 按**▲/▼**鈕，將光標移至“睡眠定時器”。

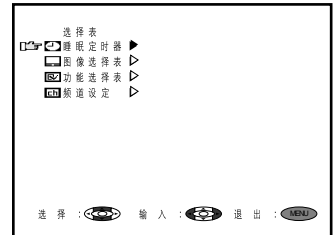

3 按**◀/▶**鈕以顯示“睡眠定時器”畫面。

4 按**◀/▶**鈕以設置睡眠定時器（以分鐘為單位）。

可在30至120分鐘的範圍內以30分鐘為增幅進行設置。

當顯示“---”時，設置被關閉。

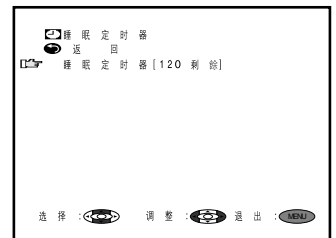

5 按**MENU**（選擇表）鈕以返回主畫面。

#### 註：

- 當您設定睡眠定時器時，睡眠指示燈會點亮。
- 設定好睡眠定時器後，如果您關掉電視機上的**MAIN POWER**（主電源）開關，或者按下遙控器上的**POWER**（電源）按鈕，睡眠定時器設定將會被取消，睡眠指示燈也就熄滅。
- 睡眠定時器關閉電視機的5分鐘前，“5剩餘”字樣將會在屏幕上顯示4秒鐘。睡眠定時器倒計時，並對各個剩餘分鐘同樣顯示出4秒鐘顯示直至定時器關閉電視機電源。

# 調整 (續)

## 圖像調整

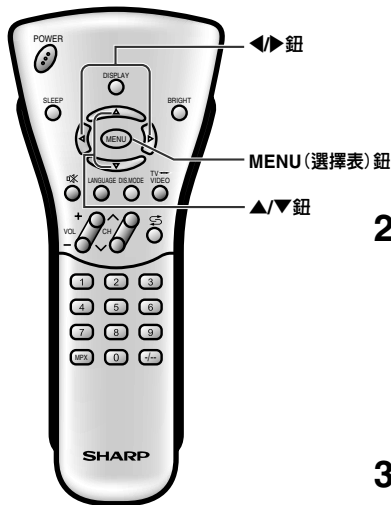

1 按MENU (選擇表) 鈕以顯示“选择表”畫面。

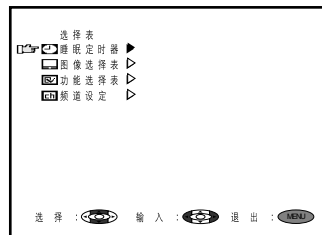

2 按▲/▼鈕，將光標移至“图像选择表”。

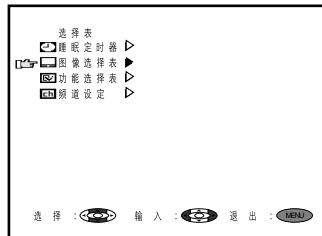

3 按◀▶鈕以顯示“图像选择表”畫面。

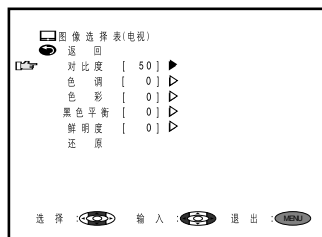

4 按▲/▼鈕移動光標並選擇想要的調整項目。  
所有調整項目如第21頁的圖表所示。

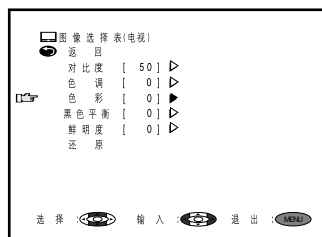



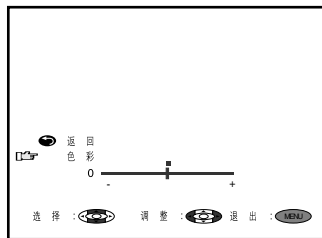





5 按◀▶鈕以顯示所選擇的調整項目的畫面。

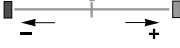
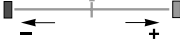

6 按◀▶鈕進行調整。  
若要調整其他項目，請在“选择表”畫面顯示時按▲/▼鈕來移動光標。  
關於每項設定，請參閱第21頁的圖表。

7 按MENU (選擇表) 鈕以返回主畫面。

選定的項目	按 ◀ 鈕。	按 ▶ 鈕。
对比度 (對比度)	遞減對比度 	遞增對比度 
色调 (色調)	調整色調近紫 	調整色調近綠 
色彩	遞減色彩濃度 	遞增色彩濃度 
黑色平衡	遞減亮度 	遞增亮度 
鮮明度	柔和圖像 	明銳圖像 
彩色制式 (AV1/AV2)	按 ▶ 鈕選擇“彩色制式”。 → 自动 → PAL → SECAM → N358 → N443 → PAL60 (自動)	

**註：**

- “彩色制式” 僅在聲頻視頻模式中顯示。

### 轉換彩色制式

正常接收時請將制式設為“自动”(自動)。自動模式將自動檢測接收到的信號制式並改變液晶電視機的接收制式。

當圖像或聲音不穩定時，轉換至合適的制式將提高圖像和聲音的質量。

# 調整 (續)

## 特性調整

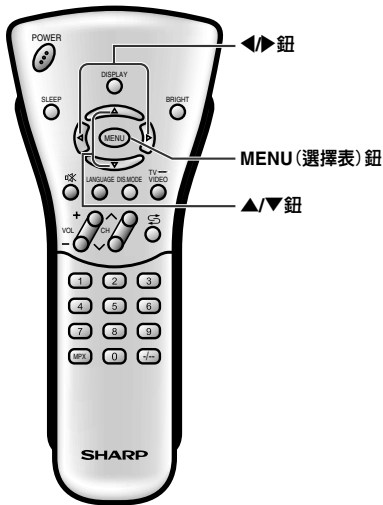

■用戶可設置功能選擇表項目。

1 按MENU (選擇表) 鈕以顯示“選擇表”畫面。

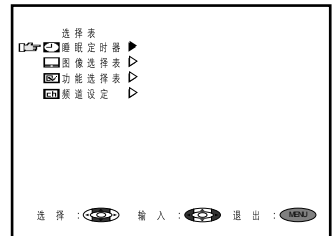

2 按▲/▼鈕，將光標移至“功能選擇表”。

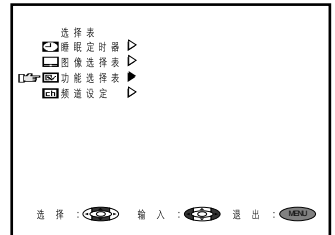



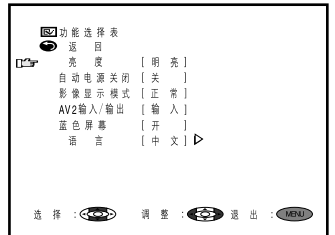

3 按◀/▶鈕以顯示“功能選擇表”畫面。

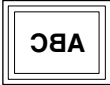

4 檢查“功能選擇表”畫面上各項目的工廠設置。  
用戶可用▲/▼鈕和◀/▶鈕更改設置。  
關於每項設定，請參閱第23頁的圖表。

5 按MENU (選擇表) 鈕以返回主畫面。

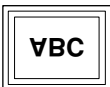
## 調整 (續)

選定的項目	出廠設置	更改設置
亮度	[明亮]最大亮度	[标准] (標準) 60%的亮度 → 適合在照明良好的場所觀看。可節約能源。 [暗淡] 20%的亮度 → 在昏暗場所提供足夠的亮度。
自动电源关闭 (自動電源關閉) (僅限於TV模式)	[关] (關) 此功能無效。	[开] (開) 5分鐘內未有接收任何信號時關閉液晶電視機的電源。
影像显示模式 (影像顯示模式)	[正常] 正常取向  	[镜像] 鏡像 → 顯示特別用途的鏡像。    [上下倒置] 上下倒置影像 → 顯示特別用途的上下倒置影像。    [上下倒置+鏡像] 上下倒置+鏡像影像 → 顯示特別用途的上下倒置+鏡像影像。  
AV2 輸入/輸出 (輸入/輸出)	[輸入] (輸入)	[輸出  [輸出 
蓝色屏幕 (藍色屏幕)	[开] (開) 無信號時屏幕變藍。	[关] (關) 此功能無效。
语言 (語言)	[中文]	[ENGLISH] (英文) [العربية] (阿拉伯文)

■ 在“蓝色屏幕”下，無法選擇呈紫色顯示的“图像选择表”設定。

■ 在AV2模式下，無法選擇“AV2輸入/輸出”。此外，選擇“AV2輸出”時，即無法選擇AV2模式。



# 調整 (續)

## 亮度調整

可以設定畫面的亮度

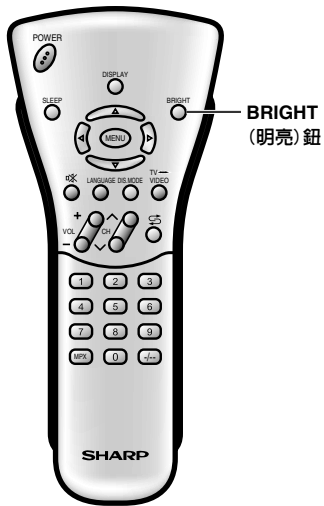

### 直接設定亮度

- 1 按**BRIGHT** (明亮) 鈕以顯示“亮度”畫面。
- 2 按**BRIGHT** (明亮) 鈕改變設定。

→ 明亮 → 标准 → 暗淡  
(標準)

註：

- “亮度”畫面自動顯示3秒鐘。
- [明亮]: 最大亮度  
[标准]: 60%的亮度 (適合在照明良好的場所觀看。可節約能源)  
[暗淡]: 20%的亮度 (在昏暗場所提供足夠的亮度)

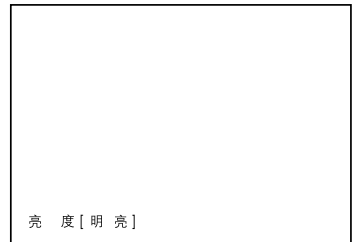

### 設定“選擇表”(選擇表) 畫面上的“亮度”。

- 1 按**MENU** (選擇表) 鈕以顯示“選擇表”畫面。
- 2 按**▲/▼**鈕，將光標移至“功能選擇表”。
- 3 按**◀▶**鈕以顯示“功能選擇表”畫面。
- 4 按**▲/▼**鈕，將光標移至“亮度”。
- 5 按**◀▶**鈕以設置亮度。
- 6 按**MENU** (選擇表) 鈕以返回主畫面。

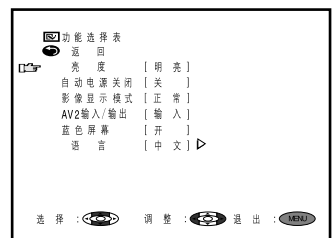
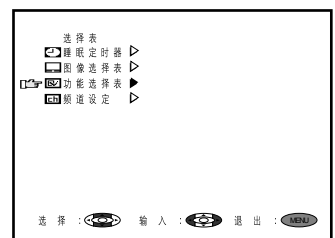
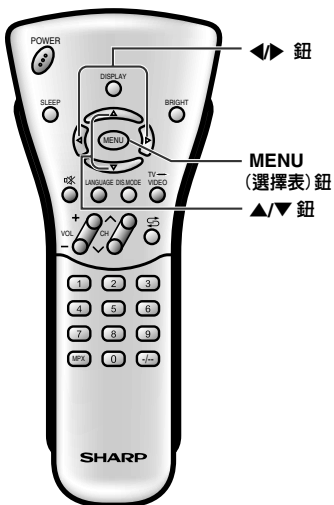

## 影像顯示模式調整

可以設定圖像的方位

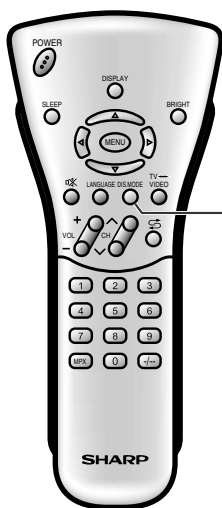

### 直接設定影像顯示模式

- 1 按DIS.MODE (影像顯示模式) 鈕以顯示“影像顯示模式”畫面。
- 2 按下 DIS.MODE (影像顯示模式) 鈕改變設定。

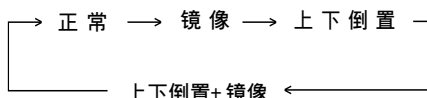

註：

- “影像顯示模式” 屏幕自動顯示 3 秒鐘。
- [正 常]: 正常影像  
[鏡 像]: 鏡像影像  
[上下倒置]: 上下倒置影像  
[上下倒置+鏡像]: 上下倒置+鏡像影像

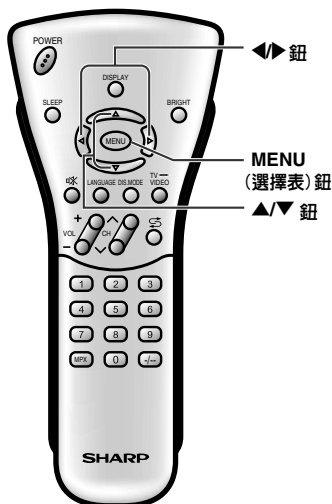

設定“選擇表”(選擇表)畫面上的“影像顯示模式”。

- 1 按MENU (選擇表) 鈕以顯示“選擇表”畫面。
- 2 按▲/▼鈕，將光標移至“功能選擇表”。
- 3 按◀/▶鈕以顯示“功能選擇表”畫面。
- 4 按▲/▼鈕，將光標移至“影像顯示模式”。
- 5 按◀/▶鈕以設置“影像顯示模式”。
- 6 按MENU (選擇表) 鈕以返回主畫面。

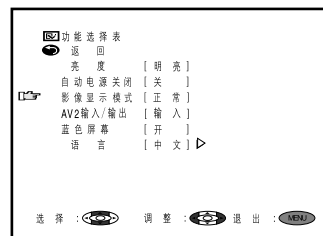
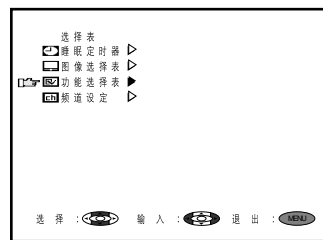

# 麗音廣播選擇

接收麗音信號時，可選擇接收模式。

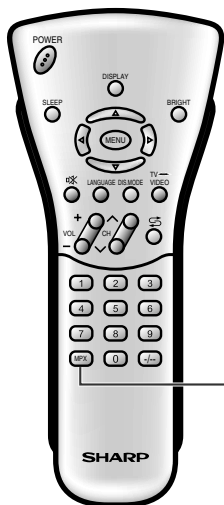

MPX 鈕

為了使您盡情欣賞麗音廣播，本液晶電視機可接收麗音制式的立體聲、雙語和單聲道廣播。

## 立體聲

電視機接收立體聲廣播。

- 每按一次“MPX”鈕，便會在“麗音立體聲”(麗音立體聲)與“單聲道”(單聲道)兩種模式之間轉換一次。
- 如果選擇了單聲道，電視伴音將按單聲道輸出。

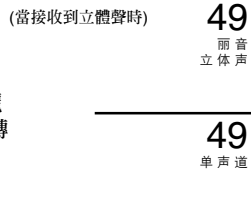

## 雙語

電視機接收雙語廣播。

- 按MPX鈕可使音頻模式按右側所示順序變化。
- 可選擇“主聲”=主聲、“副聲”=副聲或者“單聲道”=單聲道。

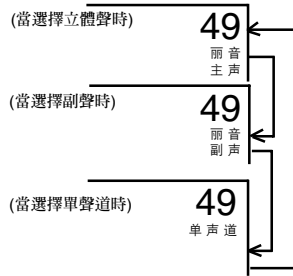

## 單聲道

電視機接收單聲道廣播。

- 每按一次MPX鈕，便會在麗音單聲道與單聲道兩種模式之間轉換一次。

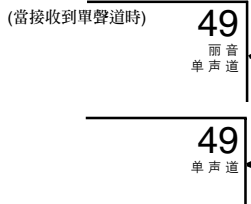

註：

- 如果鬆開鈕約3秒鐘，模式設定將會自動中止，電視機也同時返回正常模式。
- 可為每個頻道分別選擇設定。

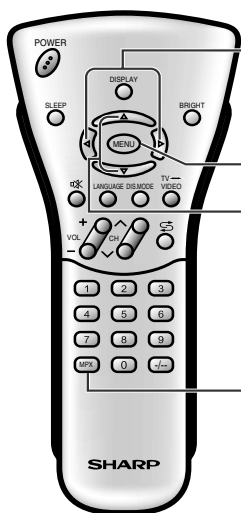

鈕

MENU  
(選擇表) 鈕  
▲/▼ 鈕

MPX 鈕

在接收麗音廣播期間，如果音質因信號太弱或其他問題而變得很差，則請將麗音設為“關”(關)以便將電視伴音改為單聲道。

1 按MENU(選擇表)鈕以顯示“選擇表”畫面。

2 按▲/▼鈕以選擇“頻道設定”。

3 按◀/▶鈕以顯示“頻道設定”選擇表。

4 按▲/▼鈕以選擇“麗音”(麗音)。

5 按◀/▶鈕以選擇“關”(關)。  
當把麗音聲音設定為“關”(關)後，電視伴音便會按單聲道輸出。

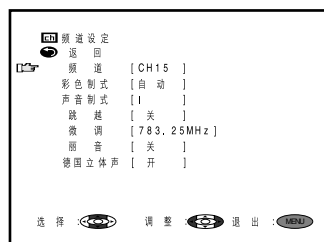

(當選擇了“關”時)



註：

- 當把麗音聲音設定為“關”(關)後，將無法使用MPX鈕來更改音頻模式(立體聲和雙語設定)。

# 德國立體聲制式廣播

接收德國立體聲制式立體聲信號時，可選擇接收模式。

為了使您盡情欣賞德國立體聲制式廣播，電視機可接收德國立體聲制式的立體聲和雙語廣播。

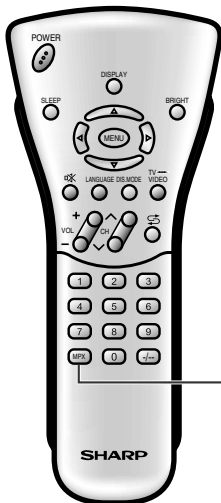

MPX 鈕

## 立體聲

電視機接收立體聲廣播。

- 每按一次MPX鈕，便會在“立体声”（立體聲）與“单声道”（單聲道）兩種模式之間轉換一次。
- 如果選擇了單聲道，電視伴音將按單聲道輸出。

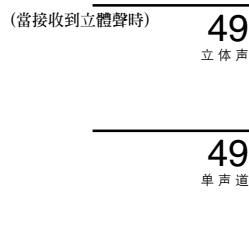

## 雙語

電視機接收雙語廣播。

- 按MPX鈕可使音頻模式按左側所示順序變化。
- 可選擇“主声”=主聲或“副声”=副聲。

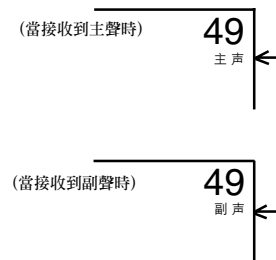

註：

- 如果鬆開鈕約3秒鐘，模式設定將會自動中止，電視機也同時返回正常模式。
- 可為每個頻道分別選擇設定。

在接收德國立體聲制式廣播期間，如果音質因信號太弱或其他問題而變得很差，則請將德國立體聲制式設為“关”（關）以便將電視伴音改為單聲道。

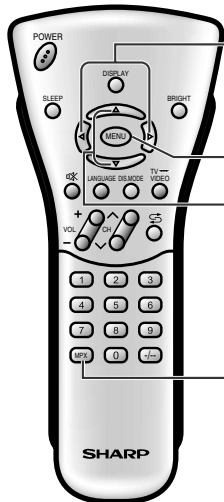

MENU (選擇表) 鈕  
▲/▼ 鈕

MPX 鈕

- 1 按MENU(選擇表)鈕以進入“選擇表”畫面。
- 2 按▲/▼鈕以選擇“頻道設定”。
- 3 按◀/▶鈕以顯示“頻道設定”選擇表。
- 4 按▲/▼鈕以選擇“德国立体声”。
- 5 按◀/▶鈕以選擇“关”（關）。

當把“德国立体声”聲音設定為“关”（關）後，電視伴音便會按單聲道輸出。

(頻道設定選擇表)

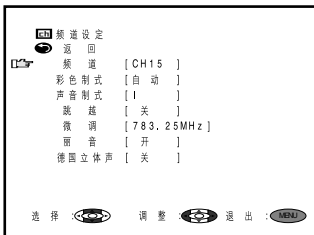

(當選擇了“关”時)

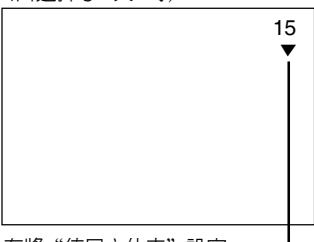

在將“德国立体声”設定為“关”(關)時，德國立體聲制式接收：以▼顯示。

註：

- 當把德國立體聲制式聲音設定為“关”（關）後，將無法使用MPX鈕來更改音頻模式（立體聲和雙語設定）。

# 連接外部設備

通過將錄影機或家用電視遊戲機連接在位於電視機背面的端子上便可欣賞影音作品。  
為避免發生意外事故，應在連接外部設備前關閉主機的電源。

## 可連接的外部設備舉例

### 可連接於AV-IN2端子的外部設備

<範例>

- 錄影機



### 可連接於AV-IN1端子的外部設備

<範例>

- 攝像機
- 家用電視遊戲機

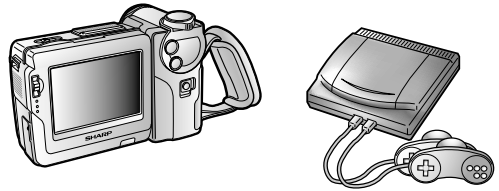

\* 若外部設備有S-視頻端子，建議與S-VIDEO端子連接。

### 可連接於COMPONENT 端子的外部設備

<範例>

- DVD等。



\* 若外部設備有色差端子，建議與COMPONENT 端子連接（能夠欣賞高畫質影像）。

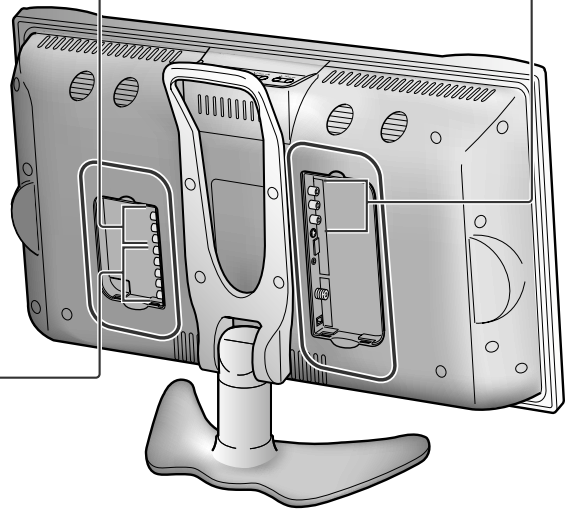

註：

- 請使用另購的音頻／視頻連接線作為連接接線。
- AV-IN1及AV-IN2/OUT端子只能連接音頻／視頻接線，連接其他接線有導致其發生故障的危險。
- AV-IN1有兩個視頻輸入端子：VIDEO及S-VIDEO。在兩個端子都連接上外部設備時（若您選擇AV-IN1），只有傳入S-VIDEO端子的影像會出現。要觀看傳入VIDEO端子的影像時，不要在S-VIDEO端子上連接任何外部設備。
- 有關外部設備連接的詳細說明，請參閱該外部設備的說明書。
- 如果HDTV(720P/1080I)信號被輸入到COMPONENT（色差）端子，“与本信号不兼容”將會顯示出來，而無法觀看影像。

# 連接外部設備 (續)

## 連接錄影機、DVD播放機或攝錄機 (AV-IN1/AV-IN2/OUT/COMPONENT)

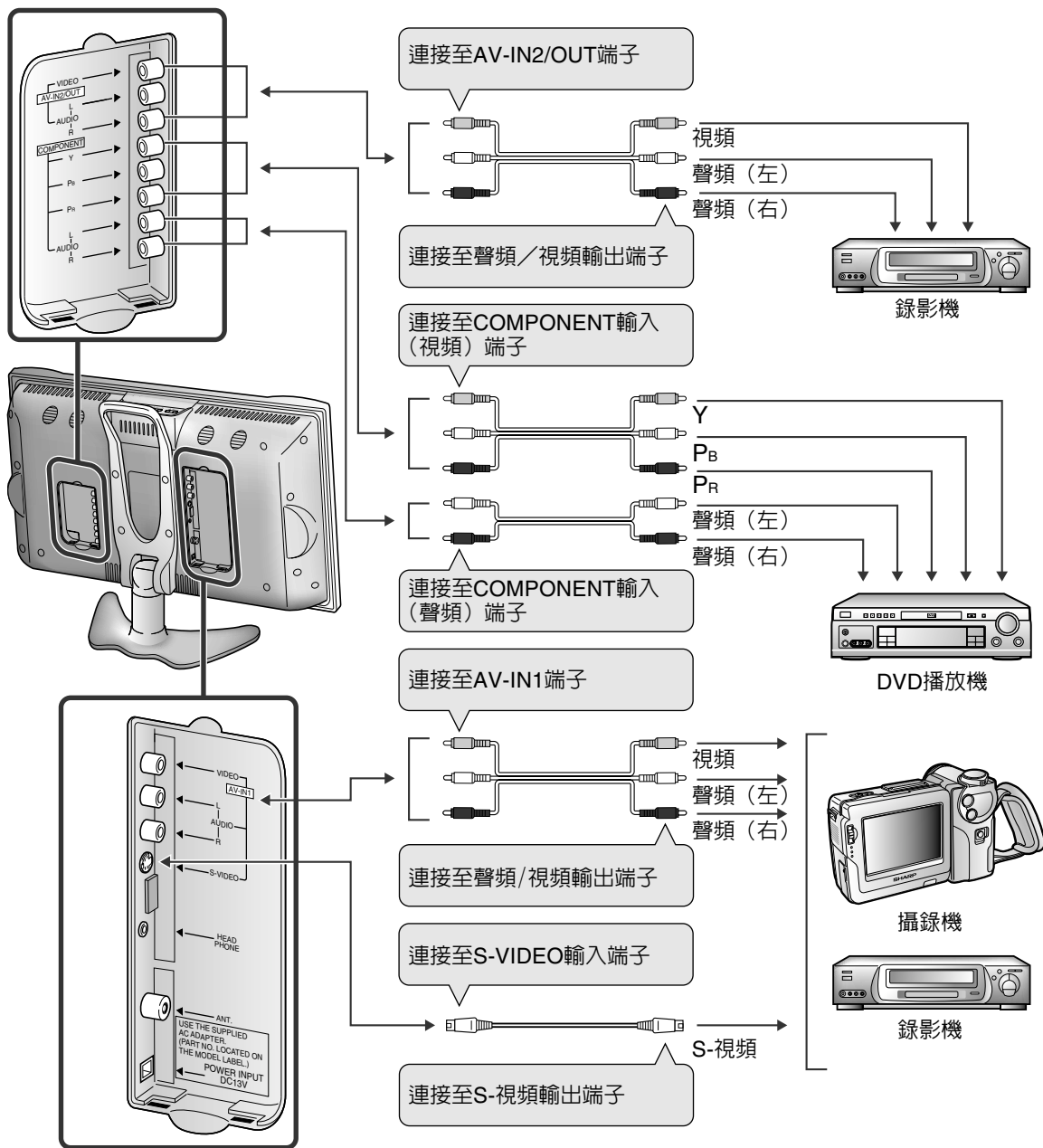

**註：**

- 若錄影機 (或其他外部設備) 設有S-視頻端子, 建議與S-VIDEO端子連接。(使用S-視頻連接線)
- S-VIDEO及VIDEO兩個端子都連接上外部設備時(若您選擇AV-IN1), 只有輸入S-VIDEO端子的影像會出現。
- 即使連接兩台以上外部設備也不能觀看複數或合成影像。連接外部設備時請注意要將視頻及音頻接線連接在正確的端子上。
- 只在一個AUDIO輸入端子輸入單耳的聲音, 將無法從兩側的喇叭播出聲音。

# 連接外部設備（續）

## 輸出視頻及音頻信號（視頻輸出）

您可以經由聲視頻輸出端子（AV-OUT）輸出來自電視機的聲音信號。

- 作為OUTPUT(輸出)端子使用時，請選擇“选择表”中的“功能选择表”，並將“AV2 輸入/輸出”設定於“輸出”（參閱第22頁）。
- “AV2 輸入/輸出”的出廠設定為“輸入”。

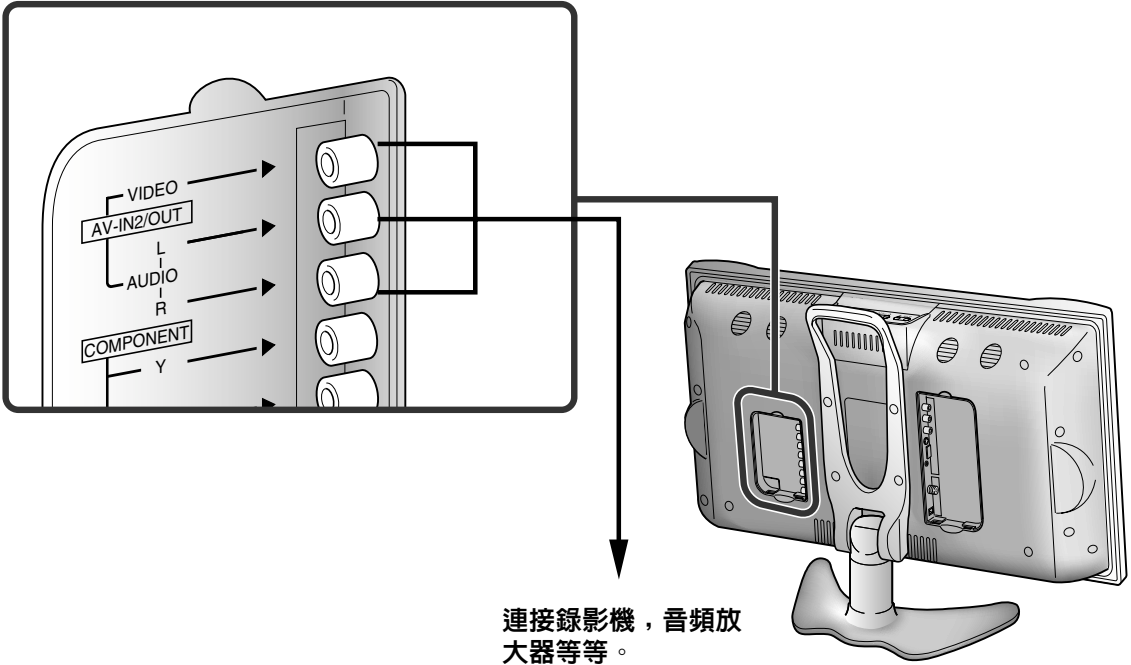

註：

- AV 2有兩個輸出模式（請參閱第23頁）。
- 通過AV-IN 1進行S-VIDEO輸入時，不會有任何視頻信號輸出至AV輸出端子，但音頻會被輸出至外接音頻系統中。
- 使用COMPONENT輸入時，AV輸出端子不會有視頻信號輸出。但音頻信號會輸出至外接音頻系統。

## 如何固定連接線

- 請使用附帶的線夾固定好接線或電線，使其不會在您蓋上外罩時被掛住。
- 固定好線夾後再連接接線或電線。

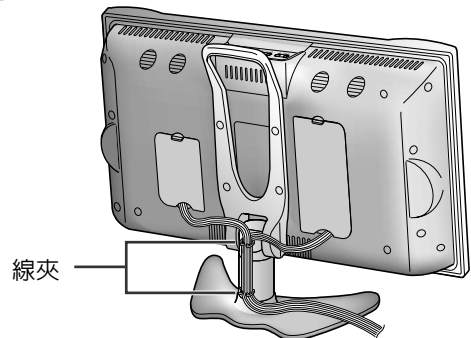

# 故障檢查

■ 在尋求維修服務之前，請檢查下列項目以確認是否能解決所遇到的故障現象。





## 電視機

問題	檢查項目	參考頁碼
 <p>無圖像或聲音。</p>	<ul style="list-style-type: none"> <li>請確定交流電轉接器已牢固地插入電源插座。</li> <li>請檢查是否正在接收廣播電臺以外的電視臺。</li> <li>確定已將輸入模式設為TV（電視）。</li> <li>確定已打開主機的主電源開關。</li> </ul>	<p>6 - 11 11</p>
 <p>無圖像。 AV-IN 1中無圖像輸出。</p>	<ul style="list-style-type: none"> <li>確定已正確調整“黑色平衡”。</li> <li>屏幕內照明燈可能已達到使用期限。</li> <li>確定沒有連接S-視頻端子。</li> </ul>	<p>20, 21 33 29</p>
 <p>無聲音。</p>	<ul style="list-style-type: none"> <li>確定沒有將音量設為最少。</li> <li>確定沒有將聲音設為靜音。</li> </ul>	<p>12 12</p>
 <p>無圖像或聲音，僅有噪音。</p>	<ul style="list-style-type: none"> <li>確定已正確連接天線。</li> <li>可能是接收不良。</li> </ul>	<p>6 -</p>
 <p>圖像不清晰。</p>	<ul style="list-style-type: none"> <li>確定已正確連接天線。</li> <li>可能是接收不良。</li> </ul>	<p>6 -</p>
 <p>圖像太淡或色調不合適。</p>	<ul style="list-style-type: none"> <li>檢查色彩調整。 (NTSC模式)</li> </ul>	<p>20, 21</p>
 <p>圖像太暗。</p>	<ul style="list-style-type: none"> <li>檢查“亮度”是否被設為“暗淡”。</li> <li>檢查“對比度”和“黑色平衡”的設定位置。</li> <li>屏幕內照明燈可能已達到使用期限。</li> </ul>	<p>22, 24 20, 21 33</p>
<p>遙控器失靈。</p>	<ul style="list-style-type: none"> <li>請檢查遙控器電池是否有足夠的電量。</li> <li>確定遙控感應窗未處於強烈日光燈照射下。</li> </ul>	<p>5 5</p>

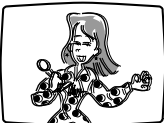

# 故障檢查（續）

## 天線

問題	檢查項目
 <p>圖像模糊。</p>  <p>圖像滾動。</p>	<ul style="list-style-type: none"> <li>• 可能是接收信號微弱。</li> <li>• 可能是電視台廣播信號太差。</li> <li>• 確定天線已對準正確的方向。</li> <li>• 確定戶外天線未鬆脫。</li> </ul>
 <p>圖像出現重影或三重影。</p>	<ul style="list-style-type: none"> <li>• 確定天線已對準正確的方向。</li> <li>• 可能存在來自高山或建築物的反射電波。</li> </ul>
 <p>圖像有斑點。</p>	<ul style="list-style-type: none"> <li>• 可能受到汽車、火車、高壓電線、霓虹燈等干擾。</li> <li>• 天線和電源線之間可能存在干擾。請將他們互相遠離。</li> </ul>
 <p>畫面有條紋或色調變淡。</p>	<ul style="list-style-type: none"> <li>• 檢查本機是否受到其他設備的干擾。無線電臺的發射天線、業餘無線電愛好者的發射天線以及便攜式電話同樣會引起干擾。</li> <li>• 使用本機時請盡量遠離可能引起干擾的設備。</li> </ul>

### ■ 關於在高低溫環境下使用時的注意事項

- 本機在低溫空間（例如房間、辦公室）內使用時，影像可能會拖尾或顯得有些延遲。這並不是故障，當溫度恢復正常時，本機將回復原。
- 切勿將本機放在高溫或低溫位置。也不要放在直接曬到陽光的地方或加熱器的附近，以免導致機殼變形及液晶面板故障。（存放溫度：-20°C至+60°C）

# 規格參數

## 液晶彩色電視機

項目	型號	LC-13B4H	LC-15B4H	LC-20B4H
液晶面板		13英寸超視覺及BLACK TFT液晶顯示器	15英寸超視覺及BLACK TFT液晶顯示器	19.7英寸超視覺及BLACK TFT液晶顯示器
像素數量		921,600像素VGA		
視頻彩色制式		國際線路		
電視機功能	電視制式	I/DK/M/BG		
	電視機調諧系統	自動預設系統		
	立體聲/雙語制式	NICAM-BG, I, DK/IGR-BG		
	電視機專用遙控器	有		
	自動預設	有		
CATV	S1~S41頻道超頻帶			
4行梳形濾波器		有		
亮度		430 cd/m <sup>2</sup>		
屏幕內照明燈壽命		60,000小時		
可視角度		水平: 170° 垂直: 170°		
音頻輸出		2.1瓦×2		2.5瓦×2
揚聲器		4×7厘米橢圓形, 2個		5厘米 ∅, 2個
端子	AV1輸入	視頻, S-視頻, 音頻		
	AV2輸入/輸出	視頻/音頻		
	色差輸入	Y, Pb, Pr/音頻		
耳筒插孔		直徑3.5毫米插孔 (背面)		
屏幕顯示語言		英文/中文/阿拉伯文		
電源		直流12伏 交流110-240伏 50/60赫茲		直流13伏 交流110-240伏 50/60赫茲
重量		4.4公斤 (不包括附件)	5.2公斤 (不包括附件)	8.6公斤 (不包括附件)
附件		無線遙控器、電池、線夾、交流電轉接器、交流電源線、使用說明書、天線連接線		

- 作為不斷改進產品的政策的一部分，聲寶保留在不事先通知的情況下因改進產品而改變設計及規格。效能規格指標表示產品的額定數值，其可能會依個別產品而有差異。

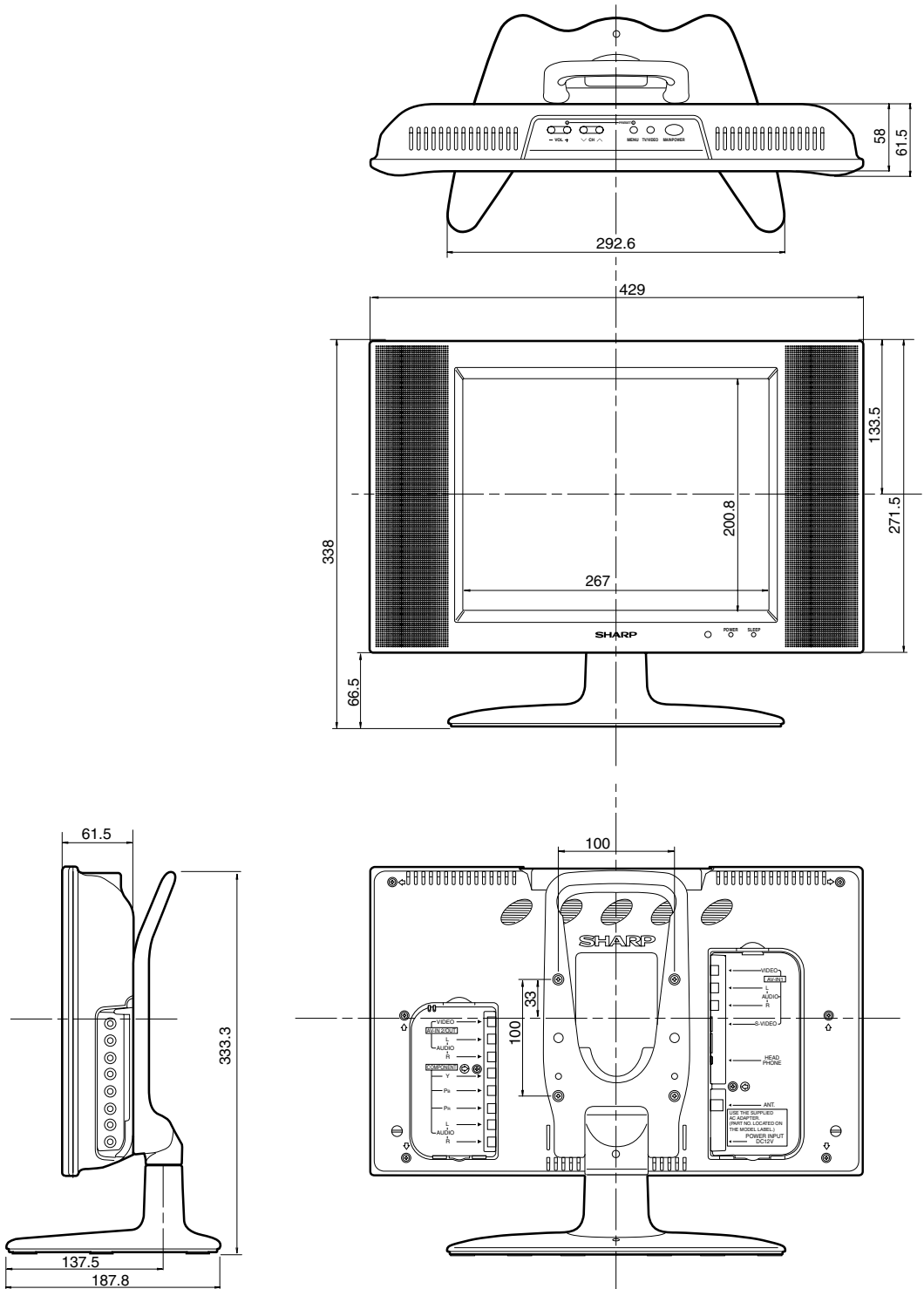

LC-15B4H

單位:毫米

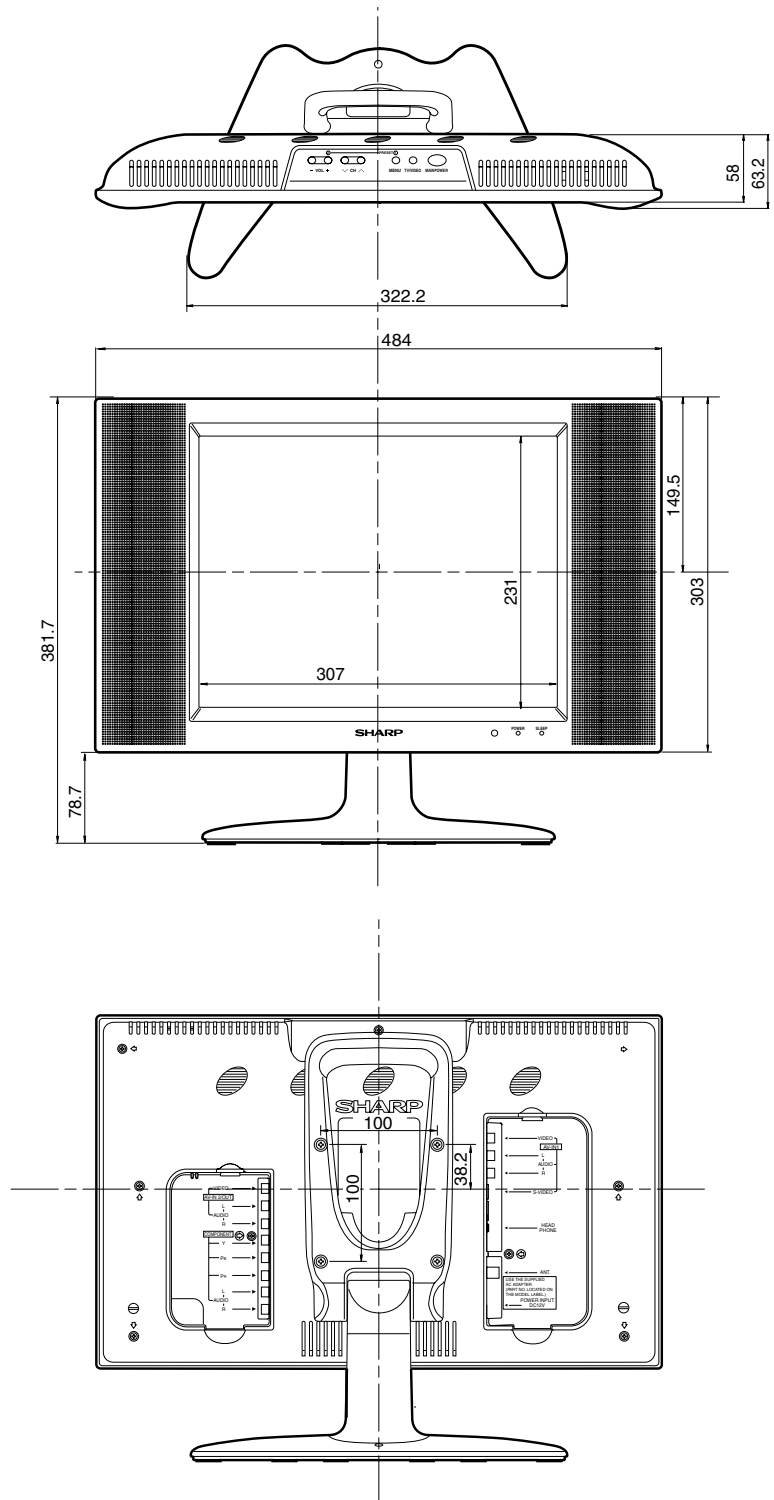

# 繪圖 (續)

LC-20B4H

單位:毫米

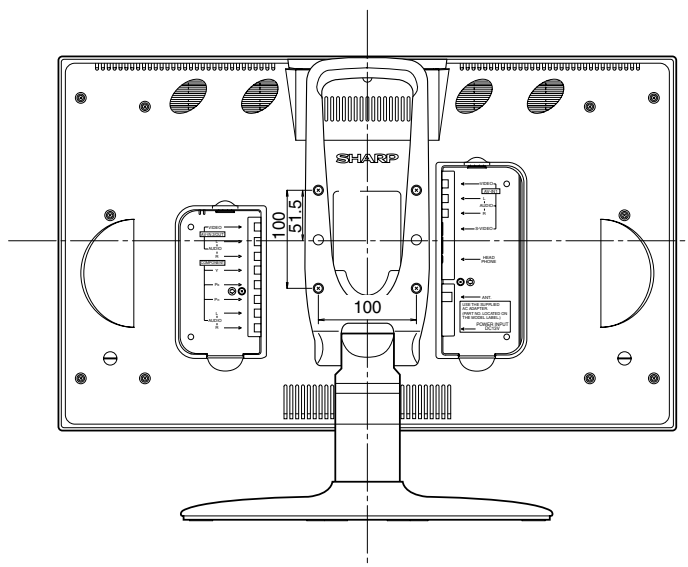
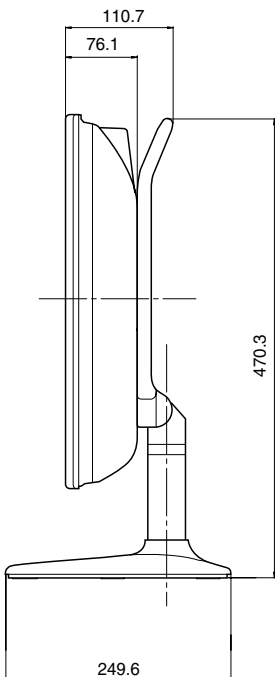
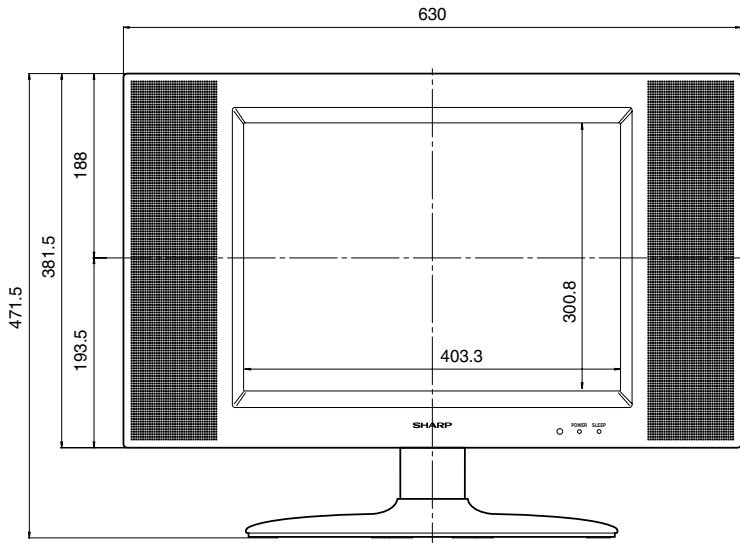
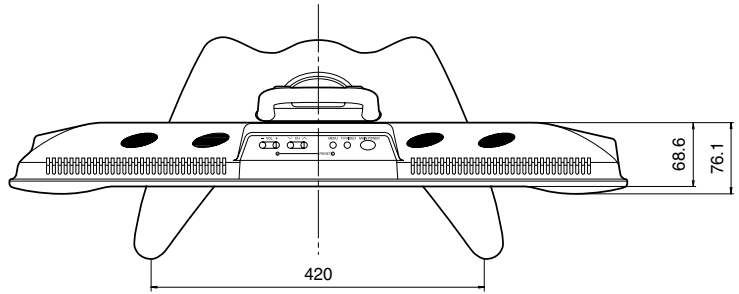

# **SHARP®**

## **SHARP CORPORATION**

Printed on post-consumer recycled paper.

本説明用紙使用的是再生紙。

本説明用紙使用的是再生紙。

Printed in Japan

日本印刷

日本印刷

TINS-A741WJZZ

03P05-JKM