

LC-32PX5H LC-37PX5H

液晶彩色電視機

中文

使用說明書

中文 (繁體)

親愛的 SHARP 顧客

衷心感謝惠購 SHARP 液晶彩色電視機。為確保安全使用本機及令本機更加耐用，在使用本產品之前請務必仔細閱讀關於安全的重要注意事項。

目錄

親愛的 SHARP 顧客	1	基本調校設置	16
目錄	1	選項表操控按鈕	16
商標	2	屏幕顯示	16
關於安全的重要注意事項	3	電視/ 影音輸入模式選項表中的項目	17
隨機附件	4	電腦輸入模式選項表中的項目	17
準備	5	自動安裝	18
裝入電池	5	頻道設置	18
使用遙控器	5	自動搜索	18
關於遙控器的注意事項	5	手動設置每個頻道	19
安裝支座	6	搜索調諧	19
設置電視機	7	精細調諧	19
基本連接	8	彩色制式	19
連接天線	8	聲音制式 (廣播制式)	20
連接到交流電源插座	8	跳越頻道	20
將電視機安裝於牆上	9	排序	20
拆下支座	9	標註	21
刪除節目	21	AV 模式選擇	22
部件名稱	10	OPC (光學圖像控制) 設定	22
電視機 (前視圖)	10	圖像調校	23
電視機 (後視圖)	11	高級的設置	24
遙控器	12	彩色管理系統	24
觀看電視	13	色溫	24
打開電源	13	3D-Y/C	24
關閉電源	13	電影模式	25
改變頻道的簡單按鈕操作	13	AV 模式選擇	26
使用遙控器上的閃回 (S)	14	音頻調校	26
使用遙控器上的 MPX (多重聲音)	14	環繞聲	26
改變音量或聲音的簡單按鈕操作	15		
睡眠定時器	15		
靜止影像	15		

目錄

有用的調校設置	27
兒童安全鎖用的密碼設置 (用於電視輸入模式)	27
輸入標記	28
影像位置	28
寬屏幕信號 (WSS)	29
圖像高寬比	29
寬屏幕模式 (適用於電視/ 影音輸入模式)	30
寬屏幕模式 (適用於電腦輸入模式)	31
語言設定, 用於屏幕上的顯示	32
只有音頻	33
數碼抑噪	33
輸入選擇	33
藍色屏幕	34
彩色制式設置	34
電源控制	35
高清晰度多媒體接口設置	36
電腦設置	36
輸入信號 (僅適用於電腦輸入模式)	36
自動同步調校 (僅適用於電腦輸入模式)	37
精細同步調校 (僅適用於電腦輸入模式)	37
有用的功能	38
雙畫面功能	38
使用外部設備	39
顯示外接設備的影像	39
顯示 DVD 影像 (例)	39
連接錄影機	39
連接 DVD 影碟機	40
連接遊戲機或攝錄機	40
連接數碼電視機 STB (機頂盒)	41
觀看電腦的影像	42
連接電腦	42
顯示電腦的影像	42
附錄	43
故障分析	43
電腦相容性表格	43
RS-232C 埠規格	44
規格	46
另外購買的附件	46
輪廓圖	47

商標

- “HDMI”, HDMI 標記和 “High-Definition Multimedia Interface” (高清晰度多媒體接口) 是 HDMI 特許 LLC 的商標或註冊商標。

關於安全的重要注意事項

- 清掃 — 在清掃本機之前，務必先將交流電源線插頭從交流電源插座中拔出。用擰乾的濕布將本機擦拭乾淨。不要使用液態清潔劑或噴霧式清潔劑。



- 本機所用之液晶顯示屏是用玻璃製造的。因此，在受到強力撞擊或被尖銳物刻劃時會損壞。萬一液晶顯示屏破碎，請小心不要受到碎玻璃的割傷。



- 水和潮濕 — 不要在近水之處使用本機，例如在靠近洗澡盆、洗臉盆、廚房洗滌槽、洗衣盆、游泳池等，也不要潮濕的地下室中使用。



- 熱源 — 請勿讓本機接近熱源，如取暖器、加熱器、火爐、或者其他任何會產生熱力的東西（包括擴音機在內）。



- 請勿在本機之上放置花瓶或任何其他盛水的容器。若有水滴濺到本機之上，就可能引起火災或觸電。

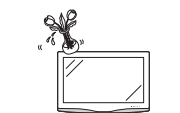

- 為防止發生火災，請勿將任何種類的蠟燭或火焰置於本機的頂部或其附近。



- 台座 — 不要將本機放置於不穩定的推車、台座、三腳架或桌面上。不穩固的底座可能會使本機掉落，導致嚴重的人身傷害、以及產品損壞。請僅使用本製造商所推薦或與本產品配套出售的推車、台座、三腳架、托架、或桌子。

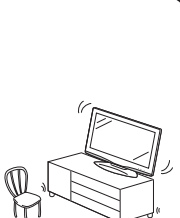

- 為了防止遭受起火或觸電的危險，請勿將交流電源線置於本機或其他重物之下。

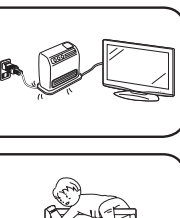

將本機安裝於牆上時，請務必遵照本製造商的指示，而且只能使用本製造商所推薦的安裝器材。



- 請勿在本機之上放置重物或攀爬於本機之上。這樣做可能導致本機傾倒而造成傷害。特別要注意近旁的兒童和寵物。

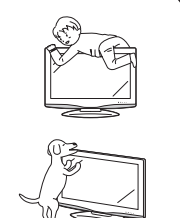

- 將本機放置於推車上搬運時，必須小心注意安全。急停、用力過度、地面不平等等，都會導致本機從推車上掉落。



- 通風 — 本機外殼上的散熱孔與其他開口之處，用於散熱通風。請勿堵塞這些散熱孔或開口之處，通風散熱不良會使本機過熱、縮短本機的使用壽命。請勿將本機置於臥床、沙發、地毯、或其他類似物品之上，因為這些物品會堵塞散熱通風孔。本產品之設計不適用於嵌入式安裝，所以不要將本機置於像書櫃、機架等封閉之處，除非提供合適的通風或遵照本製造商的專門指示說明。

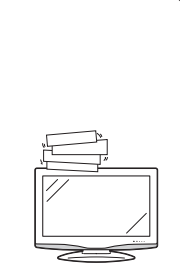

液晶顯示屏是用非常高超的技術製造的，具有 3,147,264 個薄膜電晶體，能顯示出精細的畫面。由於像素數目極多，偶然也可能會有一些無效的像素出現在屏幕上，看上去是固定不變的藍色、綠色、或紅色的亮點。請注意，這是屬於產品規格範圍之內，並不是故障。

在搬運電視機時的注意事項

在搬運本電視機時，無論何時都必須由兩個人用雙手搬運 — 電視機的每一側用一隻手握住。

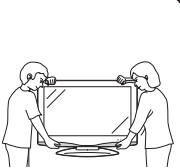





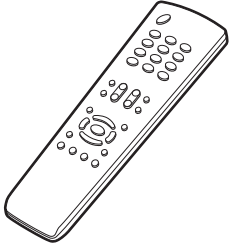

- 請勿長時間顯示靜止圖像，這可能會導致殘留影像。

- 請將本機安裝於能將交流電源線容易從交流電源插座和本機機背後的 AC INPUT (交流輸入) 端子上拔出的地方。

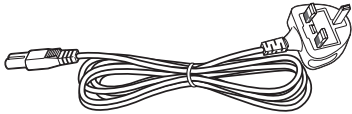
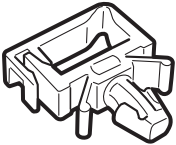
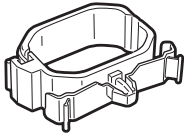
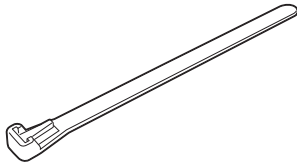
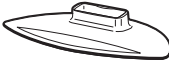
隨機附件

請確認如下附件隨同本機附送。

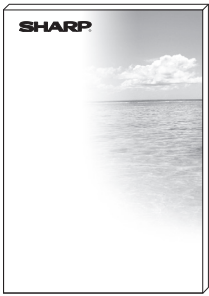
<p>遙控器</p>	<p>“AAA”型電池 (×2)</p>	<p>交流電源線</p>
 <p>第 12 頁</p>	 <p>第 5 頁</p>	 <p>第 7 頁</p>
<p>交流電源線夾</p>	<p>電線夾</p>	<p>電線捆綁帶</p>
 <p>第 7 頁</p>	 <p>第 7 頁</p>	 <p>第 7 頁</p>
<p>支座組件</p>		<p>使用說明書</p>
 <p>底座</p>  <p>底座支柱</p>  <p>短螺絲釘 (×4)</p>  <p>長螺絲釘 (×4)</p>  <p>內六角扳手</p> <p>第 6 頁</p>		

註

- 請務必使用隨同電視機附送的交流電源線。
- 本說明書中的插圖和屏幕顯示是以解釋為目的，可能與實際操作略有差別。
- 本說明書中的示例全部是根據 LC-37PX5H 進行說明的。

準備

裝入電池

在第一次使用本電視機之前，請插入兩枚“AAA”型電池（附送）。當電池耗盡，而且遙控器不能操作時，用新的“AAA”型電池替換。

1 打開電池蓋。

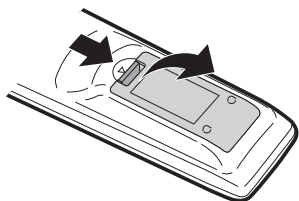

2 插入兩枚附送的“AAA”型電池。

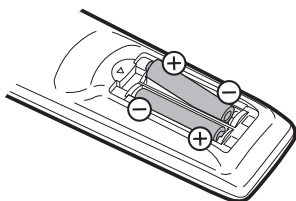

3 關上電池蓋。

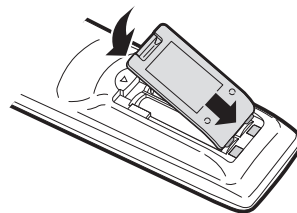

- 在裝入電池時，要注意電池端子的極性要與電池艙內的極性標記（+）和（-）一致。

注意

如果電池使用不當，會導致化學物質洩漏或爆炸。請務必遵守如下所述的指示。

- 不要將不同型號的電池混合使用。不同型號的電池具有不同的特性。
- 不要將新舊程度不同的電池混合使用。如果新電池與舊電池混合使用，那麼就會縮短新電池的使用壽命，或者導致舊電池的化學物質洩漏。
- 當電池的電量耗盡之時，要立即將電池取出。從電池漏出的化學物質會腐蝕電池艙內零件。如果發現有任何化學物質洩漏，那麼請用布將化學物質徹底擦拭乾淨。
- 由於儲存條件不同，隨同本機附送之電池可能會達不到預期的使用壽命。
- 如果將會長期不使用遙控器，那麼請將電池從遙控器中取出。

使用遙控器

使用遙控器時應將其指向遙控感應器。

如果在遙控器與感應器窗口之間有阻擋的物體，可能會妨礙正常操控。

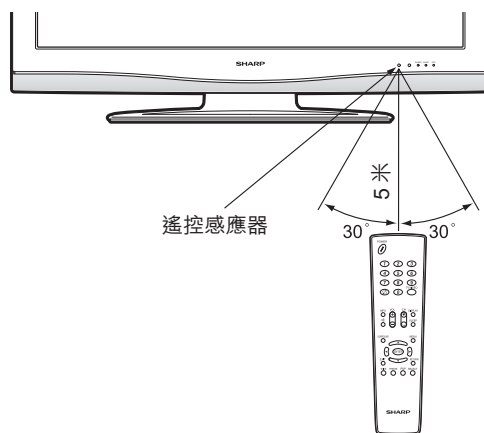

關於遙控器的注意事項

- 切勿使遙控器受到劇烈震動。此外，切勿將遙控器浸泡於液體之中，或將其置於非常潮濕之處。
- 切勿在直射陽光下設置或放置遙控器。熱力將導致遙控器變形。
- 當主機的遙控感應器處於陽光直射或強烈照明下時，遙控器可能會失靈。這時，請改變照明或液晶電視機的角度，又或靠近遙控感應器操作遙控器。

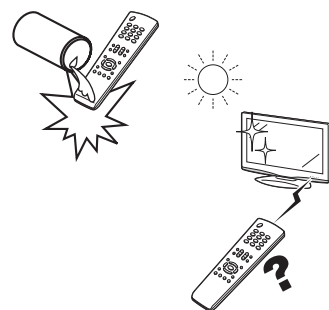

準備

安裝底座

- 在安裝（或拆卸）底座之前，請將交流電源線從 AC INPUT（交流電源輸入）端子上拔下。
- 在執行操作之前，請在將放置電視機的地方鋪設減震墊，以防電視機損壞。

注意

- **正確安裝底座。**
- **請務必遵照說明進行安裝。若底座安裝得不正確，則可能導致電視機傾倒。**

1 確認 8 枚隨同電視機附送的螺絲釘。

短螺絲釘 (×4)
(在步驟 2 使用)



長螺絲釘 (×4)
(在步驟 3 使用)

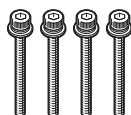

- 2**
- ① 將底座的底座支柱置於盒上。
 - ② 將底座裝在底座支柱上。
 - ③ 將 4 枚螺絲釘插到底座底部的 4 個孔中並擰緊。

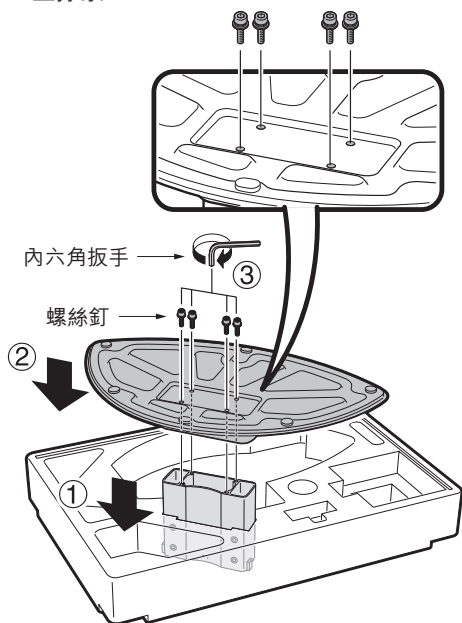

- 3**
- ① 將底座插入到電視機底部的孔中。
 - ② 將 4 枚螺絲釘插入到電視機背面的 4 個孔中並擰緊。

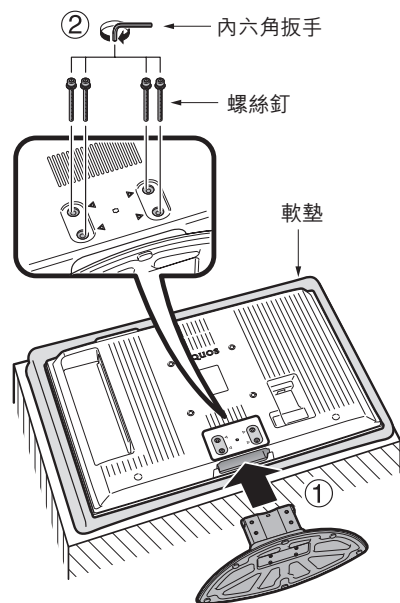

註

- 若要拆卸底座，請以相反的順序執行步驟。

準備

設置電視機

關於設置位置的說明

- 勿使電視機受到陽光直射，並將其置於通風良好之處。
- 請將電視機置於水平的地方。

1 將交流電源線、天線、以及其他外部設備連接到電視機上

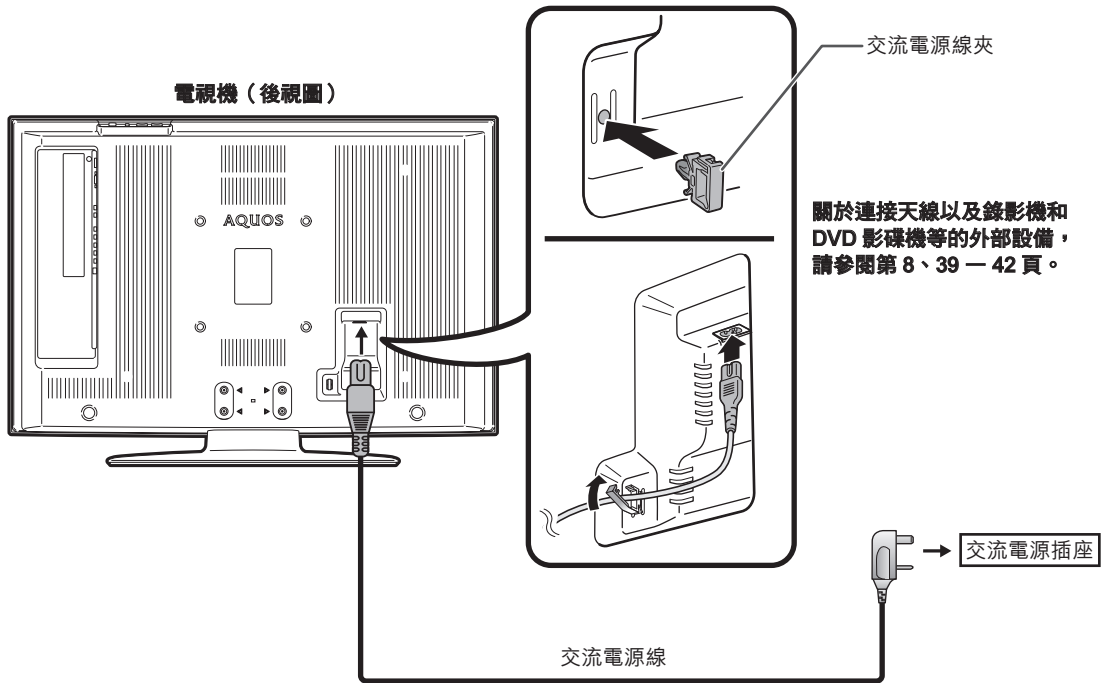

- 請將電視機置於靠近交流電源插座之處，並使電源插頭便於插拔。

2 捆綁電線

如圖所示，將電線夾插入電視機上的孔中。

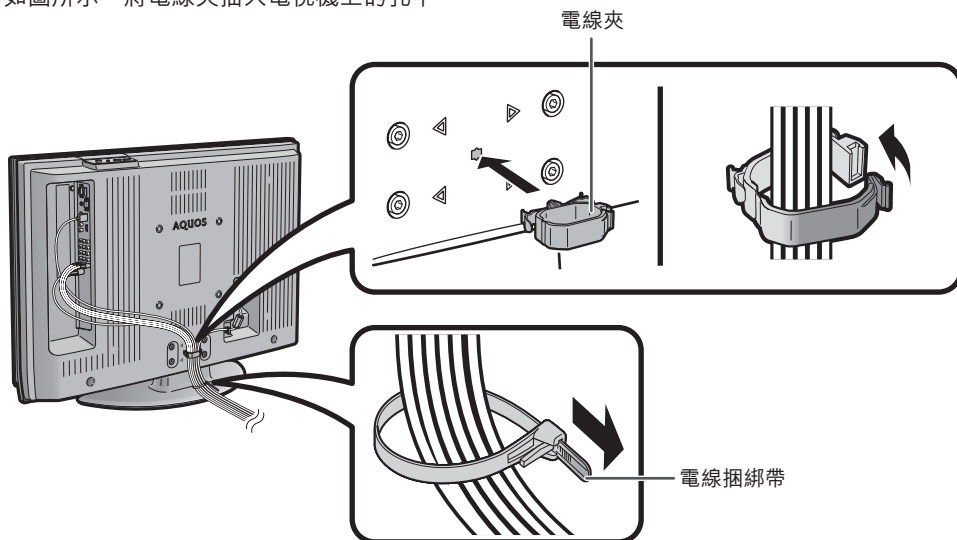

注意

- 為了防止遭受電擊的危險，在連接電源線時，請不要觸碰接線任何未經絕緣的部份。

準備

觀看電視節目的簡單操作。

基本連接

連接天線

為了能盡情享受清晰的電視影像，請使用室外電視天線。以下是關於同軸連接線的連接方法之簡要說明。

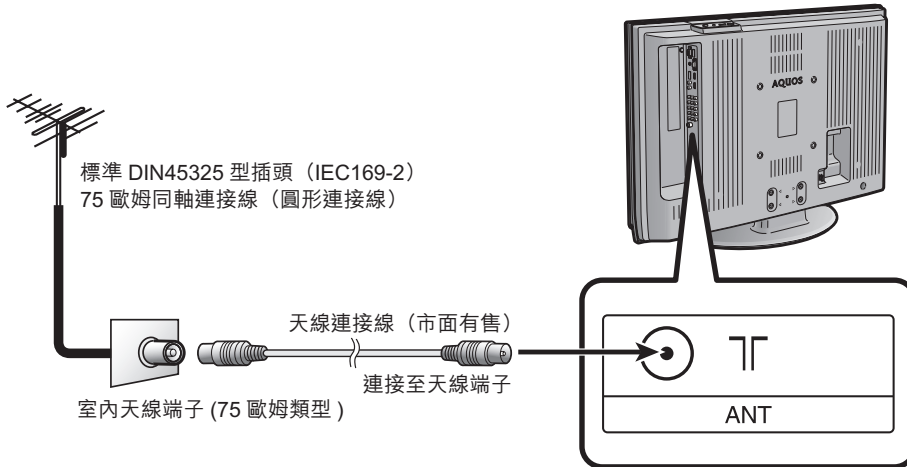

連接到交流電源插座

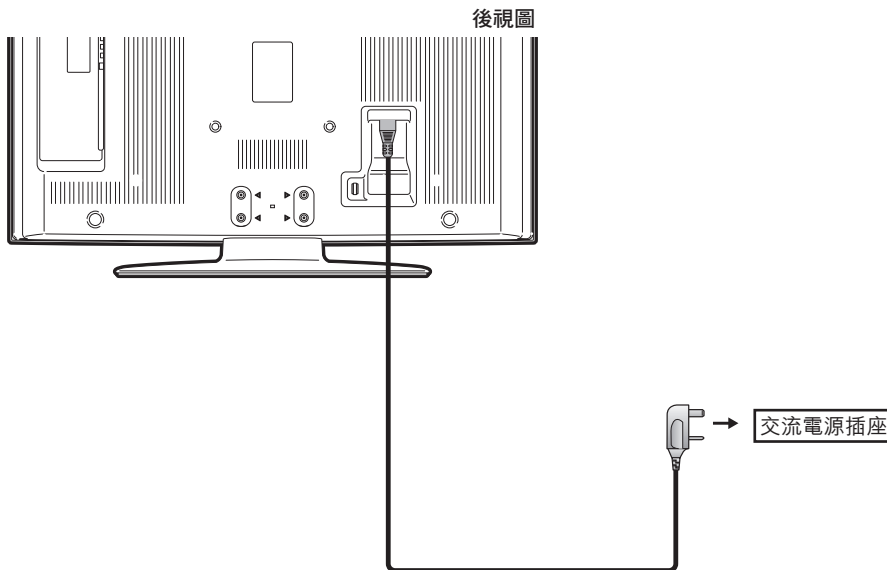

註

- 在連接交流電源線時，請務必先關掉電視機的電源。
- 如長期不使用本電視機，請將交流電源線從交流電源插座中拔出。

準備

將電視機安裝於牆上

- 可用另外購買的 AN-37AG2 型托架，將電視機安裝在牆上。
- 詳情請參閱另外購買的托架所附之說明書。

注意

- 本電視機只能使用 SHARP 公司的 AN-37AG2 型壁掛托架來將電視機安裝到牆上。使用其他壁掛托架可能導致安裝不穩而引起嚴重人身傷害。
- 安裝液晶彩色電視機需要特別的技能，只有合資格的服務人員才能夠安裝。用戶不可自己進行這項工作。對於不正確的安裝，或是由於安裝引起的事故或傷害，SHARP 不承擔任何責任。

< 例 >

掛在牆上

AN-37AG2 型壁掛托架。
(詳細說明請參閱托架說明書。)

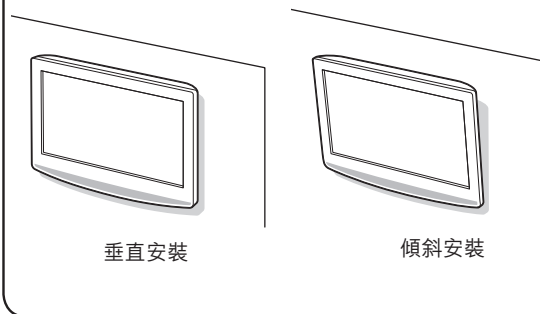

將電視機安裝在牆壁上時的傾斜角度

- 安裝在牆上的電視機可以傾斜的最大角度如下所示。請勿將其傾斜超過這個最大角度。

LC-32PX5H	0°, 5°, 10°
LC-37PX5H	0°, 5°

- 在調節安裝在牆壁上的電視機的傾斜角度時，要慢慢地調節。

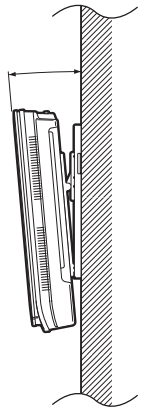

拆下支座

在使用另外購買的托架將電視機安裝到牆上時，請將支座卸下。

在拆卸 / 安裝支座之前

- 在拆卸（或安裝）支座之前，請先將交流電源線從交流電源插座中拔出。
- 卸下所有的端子蓋及接線。
- 在桌面上鋪設減震墊（如毛毯等），然後將電視機倒放於其上。
- 請務必由 2 人或以上來進行操作。

注意

- 除非使用另外購買的托架安裝電視機，否則不要從電視機上取下支座。

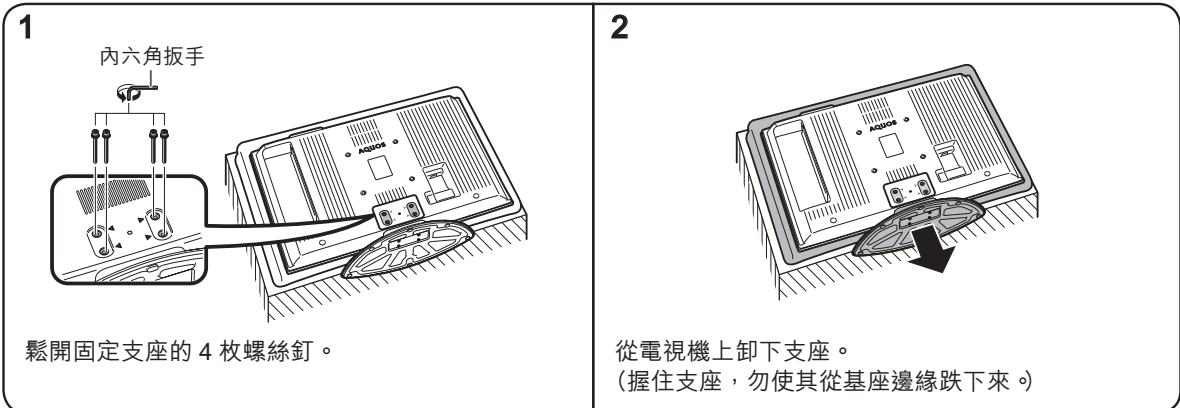

註

- 在安裝支座時，請以相反次序按照上述步驟進行操作。

部件名稱

電視機（前視圖）

頻道遞增（ \wedge ）/遞減（ \vee ）按鈕
音量遞增（+）/遞減（-）按鈕
TV/VIDEO（電視/視頻）按鈕
POWER（電源開/關）按鈕

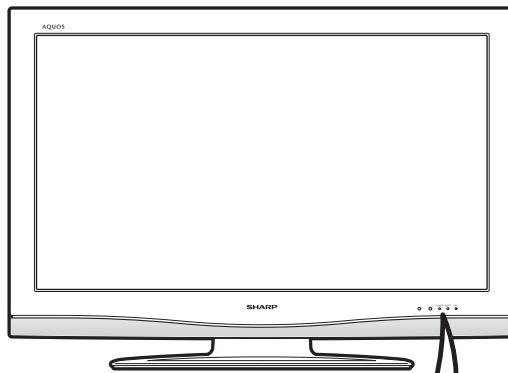
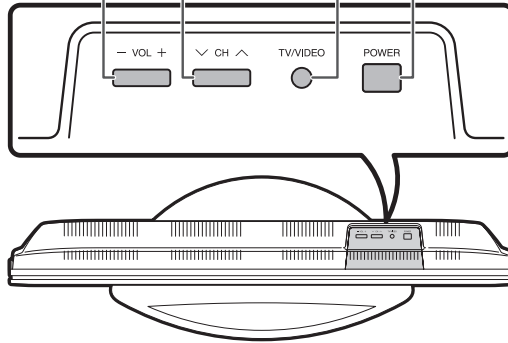

遙控感應器
OPC 感應器
POWER（電源）指示燈
POWER SLEEP OPC
SLEEP（睡眠定時器（定時關機））指示燈
OPC 指示燈*

* OPC: Optical Picture Control（光學圖像控制）
（請參閱第 22 頁）

部件名稱

電視機 (後視圖)

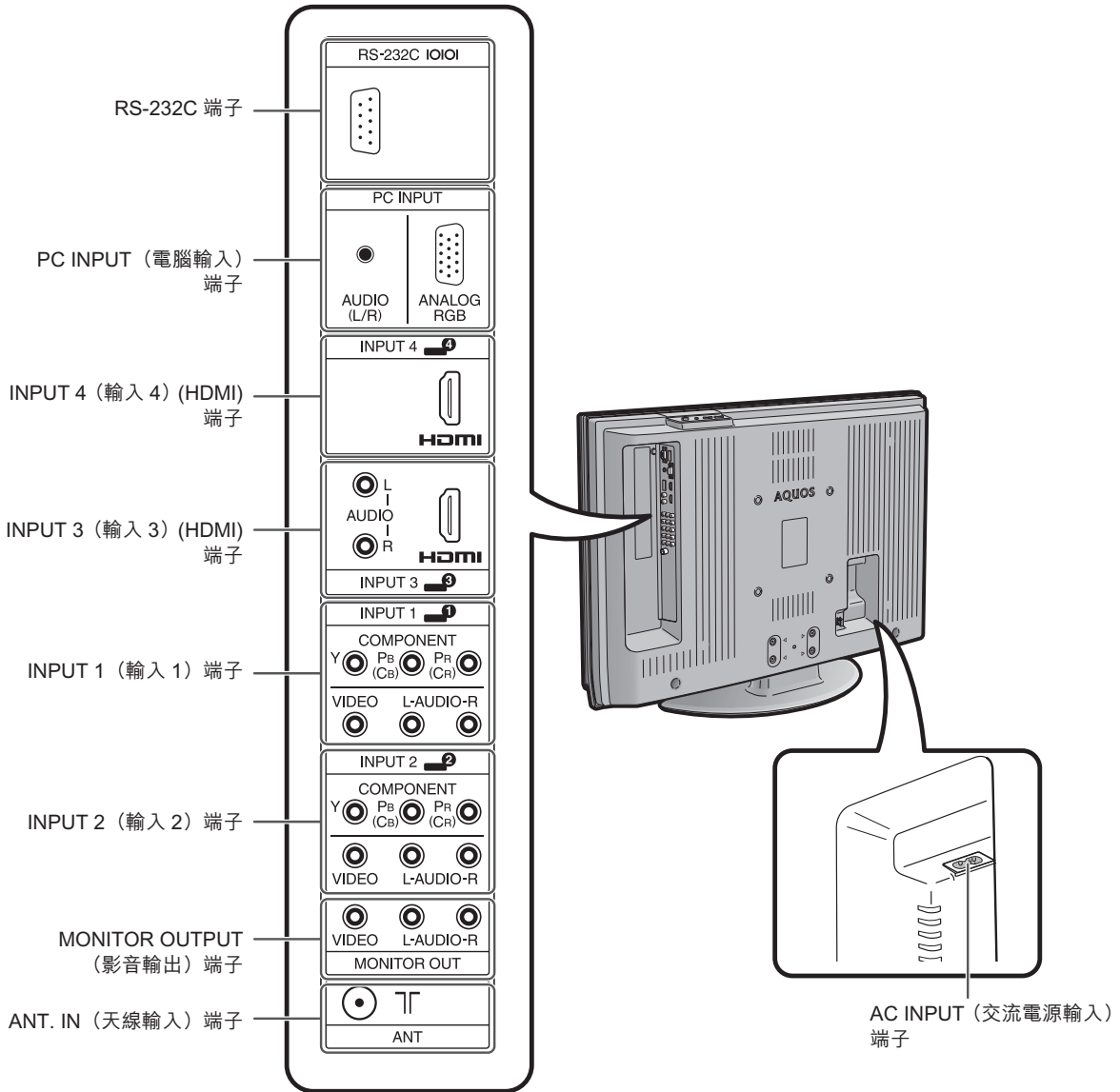

部件名稱

遙控器

POWER (電源) (備用 / 打開)
打開和關掉電源。(請參閱第 13 頁。)

↶ (閃回)
按該鈕返回到早先的那個頻道或外部輸入模式。(請參閱第 14 頁。)

MPX (多重聲音)
選擇多重聲音模式。
(請參閱第 14 頁。)

VOL+ / VOL- (音量 + / 音量 -)
設置音量。(請參閱第 15 頁。)

🔇 (靜音)
使聲音關閉。(請參閱第 15 頁。)

SURROUND (環繞聲)
選擇環繞聲設置。(請參閱第 26 頁。)

▲ / ▼ / ◀ / ▶ (遊標)
在設置畫面上選擇一個所需的項目。
(請參閱第 16 頁。)

EXIT (退出)
返回默認畫面。

WIDE (寬屏幕模式)
改變寬屏幕影像模式。
(請參閱第 30 頁和第 31 頁。)

FREEZE (停幀)
使活動圖像變為靜止。
(請參閱第 15 頁和第 38 頁。)

0 - 9
設置頻道。(請參閱第 13 頁。)

TV/VIDEO (電視 / 視頻) (輸入源)
選擇一個輸入源。(電視, 輸入 1, 輸入 2, 輸入 3, 輸入 4, 電腦)
(請參閱第 33、39 和 42 頁。)

DISPLAY (顯示)
顯示頻道或輸入的資料。

CH / CH- (頻道 / 頻道 -)
選擇一個頻道。
(請參閱第 13 頁。)

SLEEP (定時關機)
設置睡眠定時器 (定時關機)。
(請參閱第 15 頁。)

MENU (選項表)
顯示選項表。(請參閱第 16 頁。)

ENTER (輸入)
執行一個命令。

RETURN (返回)
選項表模式: 返回到前一個選項表畫面。
(請參閱第 16 頁。)

SELECT (選擇)
在雙畫面模式下, 選擇其中一個畫面作為有效畫面。

P&P (雙畫面)
設置雙畫面模式。再按一次 P&P (雙畫面), 就返回到正常畫面。
(請參閱第 38 頁。)

註

- 在使用遙控器時, 請將遙控器指向電視機。

觀看電視

打開電源

按下電視機上的 **POWER**（電源）。

- 電源指示燈（綠色）：電視機的電源已經打開。（幾秒鐘之後，影像伴隨著聲音顯示出來。）
- 按下電視機上的 **POWER**（電源）將電源“开启”（開）之後，就可以按下遙控器上的 **POWER**（電源）來打開或關閉電源了。

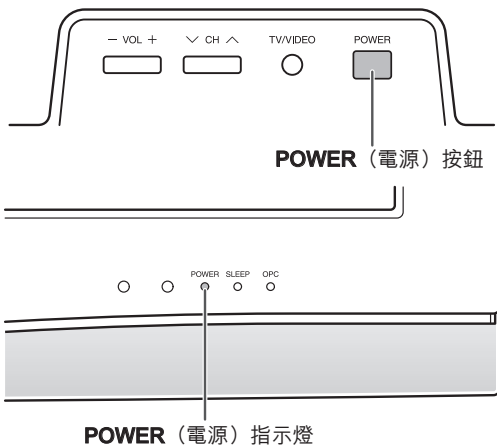

關閉電源

按下遙控器上的 **POWER**（電源）。

- 電視機進入備用模式，屏幕上的影像消失。
- 電視機上的電源指示燈由綠變紅。

按下電視機上的 **POWER**（電源）。

- 電視機上的電源指示燈關閉。
- 當用電視機上的 **POWER**（電源）關閉電視機時，不能按下遙控器上的 **POWER**（電源）來打開電源。

POWER（電源）指示燈

關閉	電源關閉。
紅	電視機處於備用狀態。
綠	電視機開啟。

註

- 如果長時間不使用本電視機，請務必將交流電源線插頭從交流電源插座中拔出來。
- 即使電視機處於備用狀態時，也會略微消耗電量。

POWER（電源）按鈕

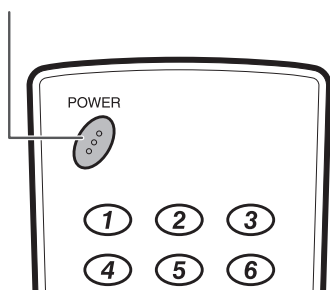

改變頻道的簡單按鈕操作

可以用多種方式轉換頻道。

使用遙控器上的 CH \wedge / \vee

- 按下 **CH \wedge** ，來增大頻道號碼。
- 按下 **CH \vee** ，來減少頻道號碼。

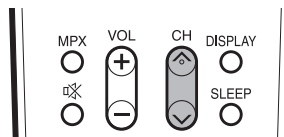

註

- 電視機上的 **CH \wedge / \vee** 的作用與遙控器上的 **CH \wedge / \vee** 相同。

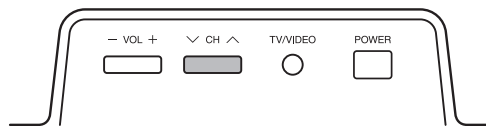

使用遙控器上的 0 - 9

按下按鍵 **0** 到 **9**，就可以直接選擇頻道。

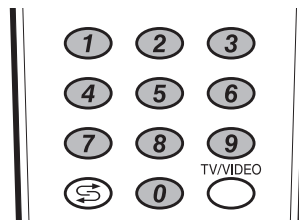

例

要選擇 1 位數的頻道（例如頻道 2）時：

- 先按下 **0** 再按下 **2**。

要選擇 2 位數的頻道（例如頻道 12）時：

- 先按下 **1** 再按下 **2**。

頻道顯示

如下所示，大約 3 秒鐘後，頻道顯示改變了。

(例)



觀看電視

使用遙控器上的閃回 (↶)

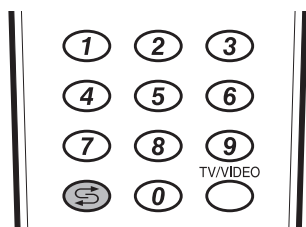

按下 ↶，將當前調諧的頻道切換到先前的調諧頻道。
再一次按下 ↶，返回到當前調諧的頻道。

按下 ↶，在當前選擇的輸入源和前面一個選擇的輸入源之間進行切換。

使用遙控器上的 MPX (多重聲音)

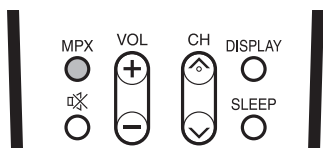

在 NICAM (麗音) 電視廣播模式下

在接收到立體聲信號時

每一次按下 **MPX** (多重聲音)，模式就會在 NICAM (麗音) 立體聲 (立體聲) 和 單声道 (單音) 之間切換。

立體聲模式



在接收到雙語廣播信號時

每一次按下 **MPX** (多重聲音)，模式就會在 NICAM (麗音) 頻道 A (頻道 A)、NICAM (麗音) 頻道 B (頻道 B)、NICAM (麗音) 頻道 AB (頻道 AB)、以及 單声道 (單音) 之間切換。

雙語模式

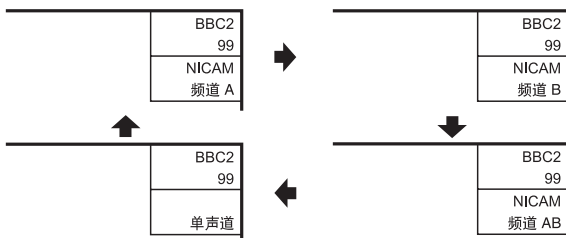

在接收到單音廣播信號時

每一次按下 **MPX** (多重聲音)，模式就會在 NICAM (麗音) 單声道 (單音) 與 單声道 (單音) 之間切換。

單音模式

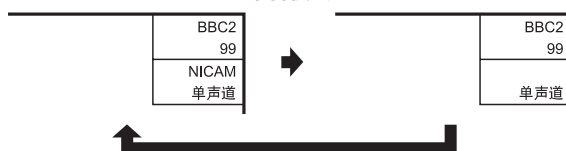

在 A2 電視廣播的電視模式下

在接收到立體聲信號時

每一次按下 **MPX** (多重聲音)，模式就會在 立體聲 (立體聲) 與 單声道 (單音) 之間切換。

立體聲模式

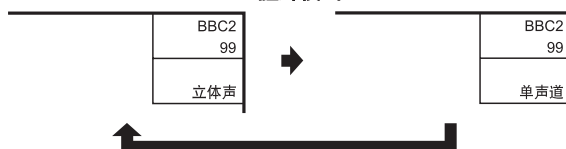

在接收到雙語廣播信號時

每一次按下 **MPX** (多重聲音)，模式就會在 頻道 A (頻道 A)、頻道 B (頻道 B)、頻道 AB (頻道 AB) 之間切換。

雙語模式

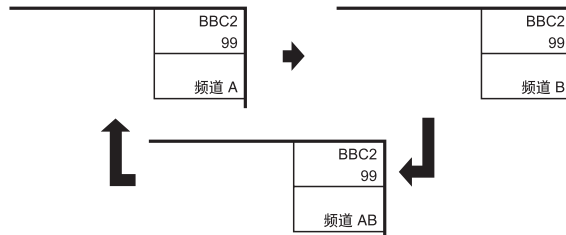

在接收到單音廣播信號時

在按下 **MPX** (多重聲音) 時，就會顯示出“單声道” (單音)。

單音模式



註

- “BBC2” 和 “99” 是假設的網路名稱和頻道。

觀看電視

改變音量或聲音的簡單按鈕操作

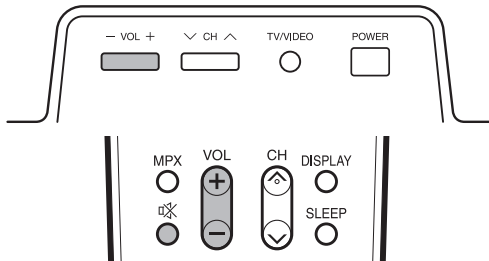

改變音量

可以在電視機上或是遙控器上改變音量。

- 要增加音量，請按下 **VOL +**。
- 要減少音量，請按下 **VOL -**。



註

- “电视”（電視）、“輸入 1”（輸入 1）、“輸入 2”（輸入 2）、“輸入 3”（輸入 3）、“輸入 4”（輸入 4）以及“电脑”（電腦）模式能分別記憶各自調節的音量數值。

使用遙控器上的 ㄨ (靜音)

ㄨ 關閉當前的聲音輸出。

- 1 按下 ㄨ。
 - 聲音消失。
 - 當啟用靜音功能時，就會顯示出“ㄨ”。



- 2 在 30 分鐘內，再次按下 ㄨ 來取消此設置。
 - 在 30 分鐘內，音量將返回原先的設定。

註

- 在按了 ㄨ 之後的 30 分鐘之內，按下列按鈕之一來取消靜音。
 - **VOL - /VOL +**
 - ㄨ
- 經過 30 分鐘之後，靜音將會被取消。但電視機並不會突然輸出很大的聲音，因為音量會自動設置到 0。按 **VOL +** 增大音量。

睡眠定時器

可以設置電視機在某一段時間後自動轉換為備用狀態。

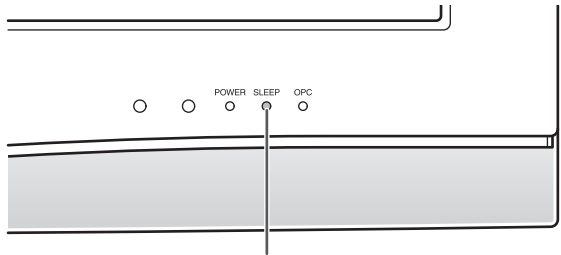

SLEEP（睡眠定時器〔定時關機〕）指示燈

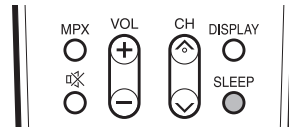

- 1 按下 **SLEEP**（定時關機）。
 - 當設置了睡眠定時器（定時關機）功能時，就會顯示出剩餘的時間。

睡眠定時器：剩餘 2 小时 00 分

- 2 每一次按下 **SLEEP**（定時關機），剩餘時間就會按照如下所示進行切換。

0 小时 30 分 → 1 小时 00 分 → 1 小时 30 分
↑ 关闭 ← 2 小时 30 分 ← 2 小时 00 分

註

- 在設置了時間之後，電視機上的定時關機指示標記就會點亮（紅色）。
- 在設定了時間後，倒計時自動開始。
- 在到達預設時間之前 5 分鐘，每分鐘會顯示一次剩餘時間。
- 按下 **SLEEP**（定時關機）並選擇“关闭”（關），來取消睡眠定時器（定時關機）設置。

靜止影像

可以使畫面上活動的圖像停頓成為靜止影像。

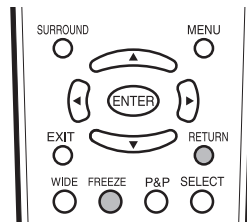

- 1 按下 **FREEZE**（停頓）。
- 2 按下 **RETURN**（返回），退出靜止影像。

註

- 當本功能不起作用時，會顯示出“无静止图片显示”（不能顯示靜止影像）。
- 靜止影像會在 30 分鐘之後自動消失。

基本調校設置

選項表操控按鈕

用遙控器上的如下按鈕來操控選項表。

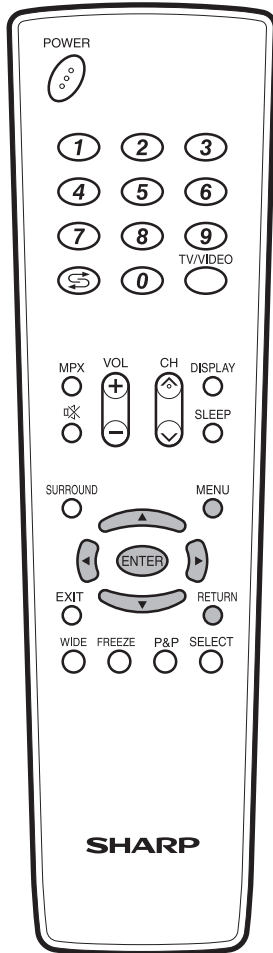

MENU (選項表): 按下該鈕打開或關閉選項表畫面。

▲/▼/◀/▶ (遊標): 按下該鈕來選擇畫面上所需的項目或調校所選擇的項目。

ENTER (輸入): 按下該鈕，轉到下一步驟或完成設置。

RETURN (返回): 按下該鈕，返回到前一個步驟。

◀▶: 選擇 ENTER: 輸入 RETURN: 返回 MENU: 終止

上面的條狀圖是遙控器的操作指南。對於每個不同的選項表設置畫面，條狀圖也會作相應的改變。

屏幕顯示

(例)

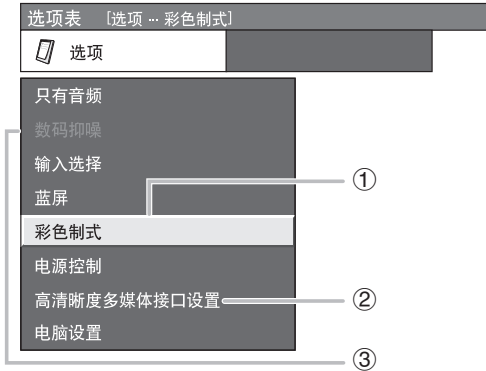

- ① 用黃色顯示的項目
 - 表示當前選擇的項目。
 - 按下 **ENTER** (輸入) 進入到該項目的調校畫面。
- ② 用白色顯示的項目
 - 表示可以選擇的項目。
- ③ 用灰色顯示的項目
 - 表示不能選擇該項目。
 - * 不能選擇該項目的原因可能有許多，但是主要原因如下：
 1. 被選擇的輸入端子上沒有任何連接。
 2. 該功能與當前的輸入信號不相容。

註

- 使用說明書中的畫面是用於進行解釋的 (有些放大了，另一些裁剪了)，可能會與實際畫面稍有不同。

基本調校設置

電視 / 影音輸入模式選項表中的項目

幫助您操作的電視 / 影音選項表項目列表

圖像 (圖像)

AV 模式 (AV 模式)	第 22 頁
光学图像控制 (光學圖像控制)	第 22 頁
背光 (背光)	第 23 頁
对比度 (對比度)	第 23 頁
亮度 (亮度)	第 23 頁
彩色 (彩色)	第 23 頁
色调 (色調)	第 23 頁
锐度 (銳度)	第 23 頁
高级的 (高級的設置)	
彩色管理系统 (彩色管理系統)	第 24 頁
色温 (色溫)	第 24 頁
3D-Y/C*	第 24 頁
影院模式 (電影模式)*	第 25 頁
还原 (復原)	第 23 頁

音频 (音频)

AV 模式 (AV 模式)	第 26 頁
高音 (高音)	第 26 頁
低音 (低音)	第 26 頁
平衡 (平衡)	第 26 頁
环绕声 (環繞聲)	第 26 頁
还原 (復原)	第 26 頁

设置 (設置)

自动安装 (自動安裝)**	第 18 頁
频道设置 (頻道設置)**	第 18 - 21 頁
儿童安全锁 (兒童安全鎖)**	第 27 頁
输入标记 (輸入標記)***	第 28 頁
位置 (位置)	第 28 頁
WSS (寬屏幕信號)	第 29 頁
4:3 模式	第 29 頁
语言 (語言)	第 32 頁

选项 (選項)

只有音频 (只有音頻)	第 33 頁
数码抑噪 (數碼抑噪)*	第 33 頁
输入选择 (輸入選擇)	
输入 1 (輸入 1)	第 33 頁
输入 2 (輸入 2)	第 33 頁
蓝屏 (藍色屏幕)	第 34 頁
彩色制式 (彩色制式)	第 34 頁
电源控制 (電源控制)	
无信号关闭 (無信號關閉)	第 35 頁
无操作关闭 (無操作關閉)	第 35 頁
高清晰度多媒体接口设置 (高清晰度多媒體接口設置)	
信号类型 (信號類型)	第 36 頁
彩色矩阵 (彩色矩陣)	第 36 頁
自动视域 (自動視域)	第 36 頁
音频选择 (音頻選擇)	第 36 頁

電腦輸入模式選項表中的項目

幫助您操作的電腦選項表項目列表

图像 (圖像)

AV 模式 (AV 模式)	第 22 頁
光学图像控制 (光學圖像控制)	第 22 頁
背光 (背光)	第 23 頁
对比度 (對比度)	第 23 頁
亮度 (亮度)	第 23 頁
高级的 (高級的設置)	
彩色管理系统 (彩色管理系統)	第 24 頁
色温 (色溫)	第 24 頁
还原 (復原)	第 23 頁

音频 (音频)

AV 模式 (AV 模式)	第 26 頁
高音 (高音)	第 26 頁
低音 (低音)	第 26 頁
平衡 (平衡)	第 26 頁
环绕声 (環繞聲)	第 26 頁
还原 (復原)	第 26 頁

设置 (設置)

输入标记 (輸入標記)	第 28 頁
语言 (語言)	第 32 頁

选项 (選項)

只有音频 (只有音頻)	第 33 頁
输入选择 (輸入選擇)	
输入 1 (輸入 1)	第 33 頁
输入 2 (輸入 2)	第 33 頁
电源控制 (電源控制)	
无操作关闭 (無操作關閉)	第 35 頁
电源管理 (電源管理)	第 35 頁
电脑设置 (電腦設置)	
输入信号 (輸入信號)	第 36 頁
自动同步 (自動同步)	第 37 頁
水平位置 (水平位置)	第 37 頁
垂直位置 (垂直位置)	第 37 頁
时钟 (時鐘)	第 37 頁
相位 (相位)	第 37 頁

註



- *: 當使用 INPUT3 (輸入 3) 或 INPUT4 (輸入 4) 時, 不能被選擇。
- ** : 當使用 INPUT1 (輸入 1) 到 INPUT4 (輸入 4) 時, 不能被選擇。
- ***: 當使用電視機 (TV) 時, 不能被選擇。
- 當輸入外部設備的信號時, 只有在使用 INPUT1 (輸入 1) 或 INPUT2 (輸入 2) 時, 才能夠設置“彩色制式”(彩色制式)。
- 只有當使用 INPUT3 (輸入 3) 時, 才能夠設置“音頻選擇”(音頻選擇)。

基本調校設置

自動安裝

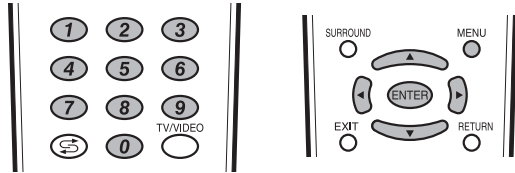
即使設置好預置頻道之後，您也可以再進行自動安裝。

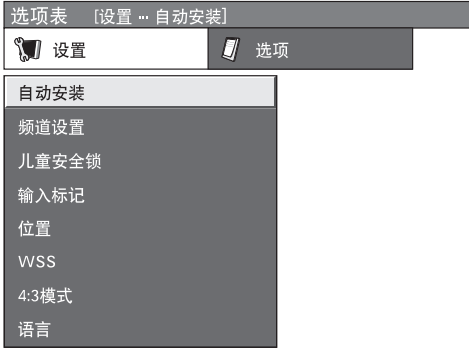

- 1 按下 **MENU** (選項表)，顯示選項表畫面。
- 2 按下 **◀/▶**，來選擇“設置”(設置)。
- 3 按下 **▲/▼**，來選擇“自動安裝”(自動安裝)，然後按下 **ENTER** (輸入)。

- 4 如果已經設置了密碼，那麼請在此輸入密碼。
 - 關於設置密碼，請參閱第 27 頁。
- 5 按下 **▲/▼**，來選擇“是”(是)，然後按下 **ENTER** (輸入)。
- 6 按下 **▲/▼** 從屏幕上顯示的選項表中選擇想要使用的語言，然後按下 **ENTER** (輸入)。
按下 **▲/▼**，來選擇所需的聲音制式，然後按下 **ENTER** (輸入)。
在自動搜索過程中不需要做任何事。
顯示出“搜尋完成”(搜尋完成)。按下 **MENU** (選項表) 退出。

頻道設置

可以在任何時候重新運行自動搜索程式，只需要進入到“設置”(設置)選項表，然後再進入到“頻道設置”(頻道設置)選項表。這樣，就可以自動或者手動地調諧頻道了。

自動搜索

也可以進行如下操作來自動搜索電視頻道。其功能與自動安裝中用頻道自動搜索相同。

- 1 按下 **MENU** (選項表)，顯示選項表畫面。
- 2 按下 **◀/▶**，來選擇“設置”(設置)。
- 3 按下 **▲/▼**，來選擇“頻道設置”(頻道設置)，然後按下 **ENTER** (輸入)。
如果已經設置了密碼，那麼請在此輸入密碼。
 - 關於設置密碼，請參閱第 27 頁。
- 4 按下 **▲/▼**，來選擇“自動搜索”(自動搜索)，然後按下 **ENTER** (輸入)。
- 5 按下 **▲/▼**，來選擇“是”(是)，然後按下 **ENTER** (輸入)。
按下 **▲/▼**，來選擇所需的聲音制式，然後按下 **ENTER** (輸入)。
顯示出“搜尋完成”(搜尋完成)。按下 **MENU** (選項表) 退出。

基本調校設置

手動設置每個頻道

可手動設置某些頻道項目。這些項目是搜索、微調（電視頻率）、彩色制式、聲音制式、以及跳越。

- 1 按下 **MENU**（選項表），顯示選項表畫面。
- 2 按下 **◀/▶**，來選擇“設置”（設置）。
- 3 按下 **▲/▼**，來選擇“頻道設置”（頻道設置），然後按下 **ENTER**（輸入）。
如果已經設置了密碼，那麼請在此輸入密碼。
 - 關於設置密碼，請參閱第 27 頁。
- 4 按下 **▲/▼**，來選擇“手動調校”（手動調校），然後按下 **ENTER**（輸入）。
- 5 按下 **▲/▼**，來選擇“是”（是），然後按下 **ENTER**（輸入）。

頻道設置“手動調校”（手動調校）選項表

01 SAT.1	02 PR07	03 KABEL		

可以選擇以下設定中的一個。

- ① **搜索**（請參閱第 19 頁。）
- ② **微調**（請參閱第 19 頁。）
- ③ **彩色制式**（請參閱第 19 頁。）
- ④ **聲音制式**（請參閱第 20 頁。）
- ⑤ **跳越**（請參閱第 20 頁。）

搜索調諧

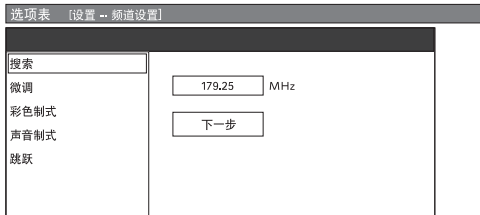
- 1 按下 **▲/▼/◀/▶**，來選擇您想要編輯的頻道，然後按下 **ENTER**（輸入）。
 - 被選擇的頻道的資訊就會顯示出來。
- 2 按下 **▲/▼**，來選擇“搜索”（搜索），然後按下 **ENTER**（輸入）。

- 3 當按下 **ENTER**（輸入）時，就會按照順序搜尋下一個頻道。

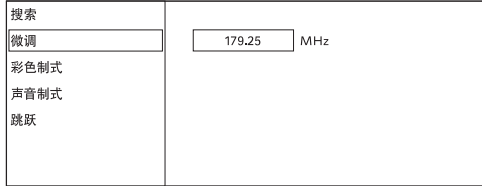
精細調諧

- 1 按下 **▲/▼/◀/▶**，來選擇您想要編輯的頻道，然後按下 **ENTER**（輸入）。
 - 被選擇的頻道的資訊就會顯示出來。
- 2 按下 **▲/▼**，來選擇“微調”（微調），然後按下 **ENTER**（輸入）。
- 3 按下 **◀/▶**，來調校頻率，然後按下 **RETURN**（返回）或 **MENU**（選項表）。
 - 以背景影像作為檢查的參考，來進行調校。
 - 如果不用上述方法，也可用 **0 - 9** 數字按鈕直接輸入頻道的頻率數從而進行設置。
 - 在“微調”（微調）屏幕上設置一種頻率時，頻率的最後圖形必須按到“0”或“5”。

例 

 - 179.25 MHz：按下 **1 → 7 → 9 → 2 → 5**。
 - 49.25 MHz：按下 **0 → 4 → 9 → 2 → 5**。

彩色制式

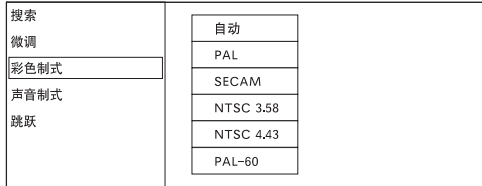
- 1 按下 **▲/▼/◀/▶**，來選擇您想要編輯的頻道，然後按下 **ENTER**（輸入）。
 - 被選擇的頻道的資訊就會顯示出來。
 - 2 按下 **▲/▼**，來選擇“彩色制式”（彩色制式），然後按下 **ENTER**（輸入）。
 - 可以接收的彩色制式就會列舉出來。
- #### 彩色制式選項表
- 
- 3 按下 **▲/▼**，來選擇最佳的彩色制式，然後按下 **ENTER**（輸入）。

基本調校設置

手動設置每個頻道（續）

聲音制式（廣播制式）

- 1 按下 ▲/▼/◀/▶，來選擇您想要編輯的頻道，然後按下 **ENTER**（輸入）。
 - 被選擇的頻道的資訊就會顯示出來。
- 2 按下 ▲/▼，來選擇“聲音制式”（聲音制式），然後按下 **ENTER**（輸入）。
 - 可以接收的聲音制式（廣播制式）就會列舉出來。

聲音制式選項表

选项表 [設置 -- 頻道設置]	
搜索	
微调	B/G
彩色制式	D/K
声音制式	I
跳跃	M

- 3 按下 ▲/▼，來選擇最佳的聲音制式，然後按下 **ENTER**（輸入）。

註

- 如輸出的聲音不正確，請檢查聲音制式資訊。

跳越頻道

在觀看電視節目時，即使用 **CH**▲/▼ 選擇了“跳躍”（跳越）被設置為“开启”（開）的頻道，該頻道也會被跳越過去。

- 1 按下 ▲/▼/◀/▶，來選擇您想要編輯的頻道，然後按下 **ENTER**（輸入）。
 - 被選擇的頻道的資訊就會顯示出來。
- 2 按下 ▲/▼，來選擇“跳躍”（跳越），然後按下 **ENTER**（輸入）。
 - 跳越選項表就會顯示出來。

跳越選項表

跳越選項表	
搜索	
微调	关闭
彩色制式	
声音制式	开启
跳跃	

- 3 按下 ▲/▼，將“跳躍”（跳越）設置為“开启”（開），然後按下 **ENTER**（輸入）。

排序

頻道位置可以自由地進行排序。

- 1 按下 **MENU**（選項表），顯示選項表畫面。
- 2 按下 ◀/▶，來選擇“設置”（設置）。
- 3 按下 ▲/▼，來選擇“頻道設置”（頻道設置），然後按下 **ENTER**（輸入）。
如果已經設置了密碼，那麼請在此輸入密碼。
 - 關於設置密碼，請參閱第 27 頁。
- 4 按下 ▲/▼，來選擇“排序”（排序），然後按下 **ENTER**（輸入）。
- 5 按下 ▲/▼，來選擇“是”（是），然後按下 **ENTER**（輸入）。
- 6 按下 ▲/▼/◀/▶，來選擇您想要移動的頻道，然後按下 **ENTER**（輸入）。
- 7 按下 ▲/▼/◀/▶，將該頻道移動到所需的位置，然後按下 **ENTER**（輸入）。
- 8 重複第 6 步和第 7 步的操作，直到所有需要排序的頻道都已經按要求的順序編排了次序。

排序選項表

排序選項表				
01 SAT,1	◀			
01 SAT,1	02 KABEL	03	04	05
06	07	08	09	10
11	12	13	14	15
16	17	18	19	20



排序選項表				
01 SAT,1	◀ 02 KABEL			
01 SAT,1	02 KABEL	03	04	05
06	07	08	09	10
11	12	13	14	15
16	17	18	19	20



排序選項表				
01 KABEL	◀			
01 KABEL	02 SAT,1	03	04	05
06	07	08	09	10
11	12	13	14	15
16	17	18	19	20

基本調校設置

標註

可自由地對頻道標註標記。

- 1 按下 **MENU** (選項表)，顯示選項表畫面。
- 2 按下 **◀/▶**，來選擇“設置”(設置)。
- 3 按下 **▲/▼**，來選擇“頻道設置”(頻道設置)，然後按下 **ENTER** (輸入)。如果已經設置了密碼，那麼請在此輸入密碼。
 - 關於設置密碼，請參閱第 27 頁。
- 4 按下 **▲/▼**，來選擇“标签”(標註)，然後按下 **ENTER** (輸入)。
- 5 按下 **▲/▼**，來選擇“是”(是)，然後按下 **ENTER** (輸入)。
- 6 按下 **▲/▼/◀/▶**，來選擇想要標註的頻道，然後按下 **ENTER** (輸入)。
- 7 按下 **▲/▼**，來選擇文字；按下 **◀/▶**，來移動到所需的數字；然後按下 **ENTER** (輸入)，來完成標記設定。

刪除節目

可以刪除各個節目。

- 1 按下 **MENU** (選項表)，顯示選項表畫面。
- 2 按下 **◀/▶**，來選擇“設置”(設置)。
- 3 按下 **▲/▼**，來選擇“頻道設置”(頻道設置)，然後按下 **ENTER** (輸入)。如果已經設置了密碼，那麼請在此輸入密碼。
 - 關於設置密碼，請參閱第 27 頁。
- 4 按下 **▲/▼**，來選擇“刪除節目”(刪除節目)，然後按下 **ENTER** (輸入)。
- 5 按下 **▲/▼**，來選擇“是”(是)，然後按下 **ENTER** (輸入)。
- 6 按下 **▲/▼/◀/▶**，來選擇您想要刪除的頻道，然後按下 **ENTER** (輸入)。
- 7 按下 **ENTER** (輸入)，來清除該頻道。往後的所有頻道就會向上移動。
- 8 重複第 6 步和第 7 步的操作，直到將所有需要刪除的頻道全部刪除為止。

刪除節目選項表

01 SAT.1	02 Pro7	03 KABEL	04	05
06	07	08	09	10
11	12	13	14	15
16	17	18	19	20



01 SAT.1	02 Pro7	03 KABEL	04	05
06	07	08	09	10
11	12	13	14	15
16	17	18	19	20



01 SAT.1	02 KABEL	03	04	05
06	07	08	09	10
11	12	13	14	15
16	17	18	19	20

基本調校設置

AV 模式選擇

AV 模式備有六種不同觀看模式，以便能夠最好地配合電視顯示器的環境，該環境可能會隨外界因素不同而有所改變，例如不同的房間亮度、所觀看的不同的節目類型、或者來自外部設備的不同的輸入影像的類型等。

- 1 按下 **MENU**（選項表），顯示選項表畫面。
- 2 按下 ◀▶，來選擇“圖像”（圖像）。
- 3 按下 ▲/▼，來選擇“AV模式”（AV模式），然後按下 **ENTER**（輸入）。
- 4 按下 ▲/▼，來選擇所需的項目，然後按下 **ENTER**（輸入）。

所選擇的項目	說明
标准（標準）	在一般照明度的房間中以獲得高清晰度的影像。
影片（電影）	用於電影。
游戏（遊戲）	降低影像的亮度使觀看更加舒適。
用户（個性化）	可以根據用戶的需要進行設置。可以為每個輸入源設置模式。
动态（動態）	用於觀看體育運動場景以獲得較高對比度的清晰的影像。
动态（固定） [動態（固定）]	將影像和聲音的設置恢復到出廠時的預設值。沒有可允許的調校。

註

- 對於每一個輸入模式，可選擇不同的 AV 模式（AV 模式）項目。（例如，電視輸入可選擇“标准”（標準），而視頻輸入可選擇“动态”（動態）。
- 當使用電腦輸入時，AV 模式只可選擇“标准”（標準）或“用户”（個性化）。

OPC（光學圖像控制）設定

可將電視機設置為根據周圍環境自動調校背照燈亮度。

- 1 按下 **MENU**（選項表），顯示選項表畫面。
- 2 按下 ◀▶，來選擇“圖像”（圖像）。
- 3 按下 ▲/▼，來選擇“光学图像控制”（光學圖像控制），然後按下 **ENTER**（輸入）。
- 4 按下 ▲/▼，來選擇所需的項目，然後按下 **ENTER**（輸入）。

所選擇的項目	說明
关闭（關）	亮度固定於在“背光”（背光）中所設置的值（請參閱第 23 頁）
开启（開）	自動調校
开启（显示） [開（顯示）]	在調節屏幕亮度時，屏幕上顯示 OPC（光學圖像控制）效果。

註

- 請確認沒有物體遮擋 OPC（光學圖像控制）感應器，否則會影響其檢測周圍光線的能力。

基本調校設置

圖像調校

可將圖像調整到適合自己的喜好。

按照以下步驟調節圖像。

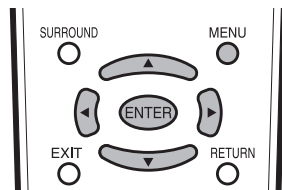

1 按下 **MENU** (選項表)，顯示選項表畫面。

2 按下 ◀▶，來選擇“圖像”(圖像)。

3 按下 ▲/▼，來選擇一個特定的調校項目。

4 按下 ◀▶，將該項目調校到所需的位置。

註

- 若要將所有的調校項目重新設定為出廠預設值，請按下 ▲/▼，來選擇“还原”(復原)，按下 **ENTER** (輸入)，按下 ▲/▼，來選擇“是”(是)，然後按下 **ENTER** (輸入)。
- 當“光学图像控制”(光學圖像控制)設置為“开启”(開)或“开启(显示)”[開(顯示)]時，不能調校“背光”(背光)。

調校項目

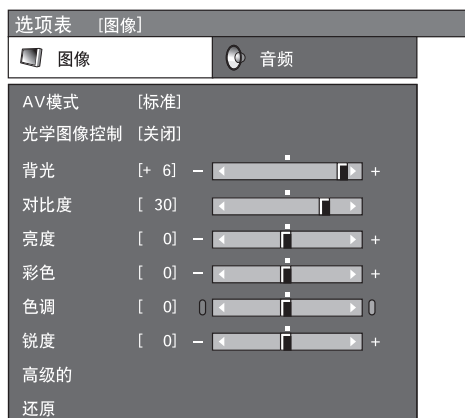

所選擇的項目	◀ 按鈕	▶ 按鈕
背光 (背光)	畫面變暗	畫面變光
对比度 (對比度)	減弱對比度	增強對比度
亮度 (亮度)	減弱亮度	增強亮度
彩色 (彩色)	減弱彩色強度	增強彩色強度
色调 (色調)	使皮膚色調略帶紫色	使皮膚色調略帶綠色
锐度 (銳度)	減弱清晰度	增強清晰度

註

- 選擇“高級的”(高級的設置)，然後按下 **ENTER** (輸入)，來設置“彩色管理系统”(彩色管理系統)、“色温”(色溫)、“3D-Y/C”或“影院模式”(電影模式)。請參閱第 24 頁和第 25 頁。

基本調校設置

高級的設置

高級的設置讓您可以更加細緻地設置圖像調校。備有四種選項可供選擇。

彩色管理系統

使用六種色彩調校設定來掌握色調。

- 1 按下 **MENU** (選項表)，顯示選項表畫面。
- 2 按下 **◀▶**，來選擇“圖像”(圖像)。
- 3 按下 **▲/▼**，來選擇“高級的”(高級的設置)，然後按下 **ENTER** (輸入)。
- 4 按下 **▲/▼**，從“彩色管理系統 - 色度”(彩色管理系統 - 色度)、“彩色管理系統 - 饱和度”(彩色管理系統 - 饱和度)或“彩色管理系統 - 亮度”(彩色管理系統 - 亮度)中選擇一個指定的調節項目，然後按下 **ENTER** (輸入)。



- 5 按下 **◀▶**，將該項目調校到所需的位置。

註

- 若要將所有的調校項目重新設定為出廠預設值，請按下 **▲/▼** 來選擇“还原”(復原)，然後按下 **ENTER** (輸入)。

所選擇的項目	說明
彩色管理系統 - 色度 (彩色管理系統 - 色度)	這是一個用於調校色調使其更加偏向紅色或更加偏向藍色的標準。
彩色管理系統 - 饱和度 (彩色管理系統 - 饱和度)	增加或減少所選顏色的飽和度。
彩色管理系統 - 亮度 (彩色管理系統 - 亮度)	數值越大影像越明亮。 數值越小影像越暗淡。

色温

調校色温以得到最佳的白色平衡。

- 1 重複操作**彩色管理系統**中的步驟 1 到 3。
- 2 按下 **▲/▼**，來選擇“色温”(色温)，然後按下 **ENTER** (輸入)。
- 3 按下 **▲/▼**，來選擇所需的位準，然後按下 **ENTER** (輸入)。

所選擇的項目	說明
高 (高)	白色略帶藍色調 ↑↓ 白色略帶紅色調
中 - 高 (中 - 高)	
中 (中)	
中 - 低 (中 - 低)	
低 (低)	

3D-Y/C

減少畫面的蠕動點和交錯的色彩信噪，提供高質素的影像。

- 1 重複操作**彩色管理系統**中的步驟 1 到 3。
- 2 按下 **▲/▼**，來選擇“3D-Y/C”，然後按下 **ENTER** (輸入)。
- 3 按下 **▲/▼**，來選擇所需的位準，然後按下 **ENTER** (輸入)。

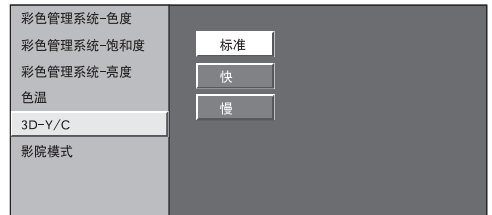

所選擇的項目	說明
标准 (標準)	正常調校
快 (快)	用於活動影像
慢 (慢)	用於靜止影像

註

- 取決於輸入信號類型，有時不能選擇 3D-Y/C。
- 取決於輸入信號類型或輸入信號中雜信強度，3D-Y/C 有可能不能運作。

基本調校設置

電影模式

自動檢測出以電影模式製作的視頻源（也就是原來以每秒鐘 24 或 25 幅畫面來進行編碼的資料，取決於垂直頻率），然後進行分析，再重新構成每一幅靜止電影畫面，由此得到高清晰度的圖像品質。

- 1 按下 **MENU**（選項表），顯示選項表畫面。
- 2 按下 ◀▶，來選擇“圖像”（圖像）。
- 3 按下 ▲/▼，來選擇“高級的”（高級的設置），然後按下 **ENTER**（輸入）。
- 4 按下 ▲/▼，來選擇“影院模式”（電影模式），然後按下 **ENTER**（輸入）。
- 5 按下 ▲/▼，來選擇“开启”（開），然後按下 **ENTER**（輸入）。

基本調校設置

AV 模式選擇

此選項連接到“圖像”(圖像)選項表中的“AV 模式”(AV 模式)(請參閱第 22 頁)。

音頻調校

每一個已選擇的 AV 模式，皆可調以下三個項目：高音、低音及平衡。在調校所需的 AV 模式後，下一步可進行音頻調校。

1 按下 **MENU** (選項表)，顯示選項表畫面。

2 按下 **◀/▶**，來選擇“音頻”(音頻)。

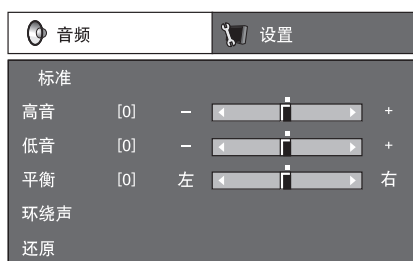

3 按下 **▲/▼**，來選擇一個特定的調校項目。

4 按下 **◀/▶**，將該項目調校到所需的位置。

所選擇的項目	◀ 按鈕	▶ 按鈕
高音 (高音)	減弱高音	增強高音
低音 (低音)	減弱低音	增強低音
平衡 (平衡)	降低右邊音箱的聲音	降低左邊音箱的聲音

註

- 若要將所有的調校項目重新設定為出廠預設值，請按下 **▲/▼**，來選擇“還原”(復原)，按下 **ENTER** (輸入)，按下 **▲/▼**，來選擇“是”(是)，然後按下 **ENTER** (輸入)。
- 每一個“AV 模式”(影音模式)設定，均可選擇“環繞聲”(環繞聲)。
- 當“環繞聲”(環繞聲)設置為“开启”(開)時，不能調校“平衡”(平衡)。

環繞聲

當選擇為“开启”(開)時，就可以享受環繞聲，就像在電影院中一樣。

使用遙控器上的 SURROUND (環繞聲)

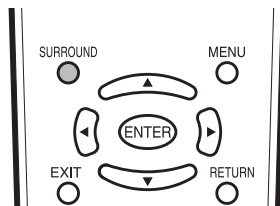

按下 **SURROUND** (環繞聲) 開啟或關閉“環繞聲”(環繞聲)功能。

所選擇的項目	說明
开启 (開)	可以欣賞自然、真實的環繞聲。
关闭 (關)	輸出普通的聲音。

使用選項表畫面上的“環繞聲”(環繞聲)

可以從“音頻”(音頻)設置來產生“環繞聲”(環繞聲)效果。

1 按下 **MENU** (選項表)，顯示選項表畫面。

2 按下 **◀/▶**，來選擇“音頻”(音頻)。

3 按下 **▲/▼**，來選擇“環繞聲”(環繞聲)，然後按下 **ENTER** (輸入)。



4 按下 **▲/▼**，來選擇“开启”(開)，然後按下 **ENTER** (輸入)。

註

- 每一個“AV 模式”(影音模式)設定，均可選擇“環繞聲”(環繞聲)。

有用的調校設置

兒童安全鎖用的密碼設置（用於電視輸入模式）

可以用密碼來防止某些設置被意外地改變。

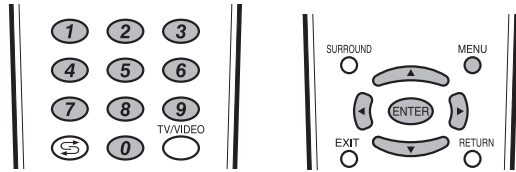

設置密碼

設置 4 位數字的密碼來使用兒童安全鎖。

- 1 按下 **MENU**（選項表），顯示選項表畫面。
- 2 按下 **◀▶**，來選擇“設置”（設置）。
- 3 按下 **▲/▼**，來選擇“兒童安全鎖”（兒童安全鎖），然後按下 **ENTER**（輸入）。

- 4 如果已經設置了密碼，則在此輸入密碼。

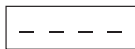

- 5 按下 **▲/▼**，來選擇“更改密碼”（更改密碼），然後按下 **ENTER**（輸入）。

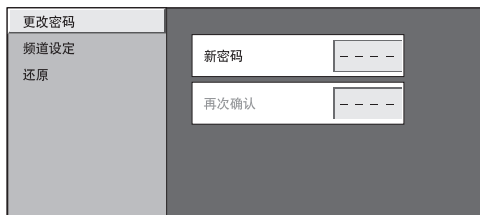

- 6 用 **0—9** 來輸入一個 4 位數字作為密碼。



- 7 如步驟 6，輸入相同的 4 位數字，來確認密碼。

註

- 當觀看一個被鎖定的頻道，就必須輸入密碼。當您選擇了一個被鎖定的頻道時，就會彈跳出一個要求輸入密碼的提示資訊。

設置頻道

- 1 重複**設置密碼**中的第 1 至第 4 的步驟。

- 2 按下 **▲/▼**，來選擇“頻道設定”（頻道設定），然後按下 **ENTER**（輸入）。

- 3 按下 **▲/▼**，來選擇“是”（是），然後按下 **ENTER**（輸入）。



- 4 按下 **▲/▼/◀▶**，來選擇要設置兒童安全鎖的頻道，然後按下 **ENTER**（輸入）。

- 只有當設置了兒童安全鎖之後，關閉電視機，這樣兒童安全鎖的設置才變為有效。

復原密碼

可以允許復原密碼。

- 1 重複**設置密碼**中的第 1 至第 4 的步驟。

- 2 按下 **▲/▼**，來選擇“还原”（復原），然後按下 **ENTER**（輸入）。

- 3 按下 **▲/▼**，來選擇“是”（是），然後按下 **ENTER**（輸入）。



註

- 作為一個預防措施，請將密碼記錄到本使用說明書的背面，然後將其剪下來保管到兒童不能獲取之處。
- 本功能只適用於電視輸入模式。
- 如果要重新鎖定一個由於輸入了正確的密碼而暫時解鎖的頻道，那麼請將電源關閉，然後再重新打開電源。
- 當提示消息顯示 20 秒鐘之後，如果仍然未有輸入密碼，電視機就會進入備用模式。

有用的調校設置

輸入標記

可為每一個輸入源指定一個自己喜歡的標記。

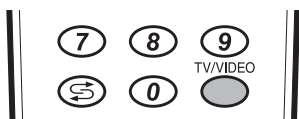

- 1 按下 **TV/VIDEO**（電視 / 視頻），來選擇所需的輸入源。
- 2 按下 **MENU**（選項表），顯示選項表畫面。
- 3 按下 ◀▶，來選擇“設置”（設置）。
- 4 按下 ▲/▼，來選擇“輸入标记”（輸入標記），然後按下 **ENTER**（輸入）。
- 5 按下 ▲/▼ 選擇文字，按下 ◀▶ 移動到所需的數字，以此來標註輸入源。
 - 如果想要更改已經指定為默認名稱的輸入標記，那麼請按下 ◀▶ 移動到“輸入标记”（輸入標記）畫面上的“清除”（清除），然後按下 **ENTER**（輸入）。
- 6 反複地進行上述操作，直到名稱的字母全部拼出來，然後按下 **MENU**（選項表）。
 - 名稱的字母最多為 6 個。
 - 當想要設置的輸入源名稱少於 6 個字時，按下 **MENU**（選項表）從標註選項表退出。



（例）

註

- 如果輸入源為“电视”（電視），那麼就不能改變其標記。

影像位置

用於調校一幅圖像的水平和垂直的位置。

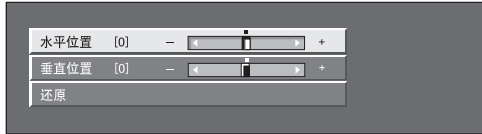
- 1 按下 **MENU**（選項表），顯示選項表畫面。
- 2 按下 ◀▶，來選擇“設置”（設置）。
- 3 按下 ▲/▼，來選擇“位置”（位置），然後按下 **ENTER**（輸入）。
- 4 按下 ▲/▼，來選擇“水平位置”（水平位置）或者“垂直位置”（垂直位置）。
- 5 按下 ◀▶，將該項目調校到所需的位置。

所選擇的項目	說明
水平位置 （水平位置）	左右移動影像，將其調校到中央位置。
垂直位置 （垂直位置）	上下移動影像，將其調校到中央位置。

註

- 若要將所有的調校項目重新設定為出廠預設值，請按下 ▲/▼，來選擇“还原”（復原），然後按下 **ENTER**（輸入）。
- **根據不同的輸入源，所有的調校內容會被分別記憶起來。**
- 由於設置和（或）輸入信號各有不同，影像有可能不能夠正確地顯示出來。

有用的調校設置

寬屏幕信號 (WSS)

寬屏幕信號 (WSS) 使電視機能夠在不同的屏幕格式之間自動切換。

- 1 按下 **MENU** (選項表)，顯示選項表畫面。
- 2 按下 **◀/▶**，來選擇“設置” (設置)。
- 3 按下 **▲/▼**，來選擇“WSS” (寬屏幕信號)，然後按下 **ENTER** (輸入)。
- 4 按下 **▲/▼**，來選擇“开启” (開) 或者“关闭” (關)，然後按下 **ENTER** (輸入)。

註

- 如果影像沒有切換到正確的屏幕格式，請設置到寬屏幕模式。當電視廣播信號不包含寬屏幕信號的資訊 (WSS) 時，即使設置為有效，該功能也不起作用。

圖像高寬比

WSS 信號具有 4:3 自動切換功能，可讓您在標準和全景之間做出選擇。

- 1 按下 **MENU** (選項表)，顯示選項表畫面。
- 2 按下 **◀/▶**，來選擇“設置” (設置)。
- 3 按下 **▲/▼**，來選擇“4:3 模式” (4:3 模式)，然後按下 **ENTER** (輸入)。
- 4 按下 **▲/▼**，來選擇“全景” (全景) 或者“标准” (標準)，然後按下 **ENTER** (輸入)。

寬屏幕信號 (WSS) 4:3 畫面

4:3 模式“全景” (全景)



4:3 模式“标准” (標準)



所選擇的項目	說明
全景 (全景)	不帶有邊緣條的寬屏幕影像
标准 (標準)	正常範圍保持在 4:3 或者 16:9 的屏幕高寬比

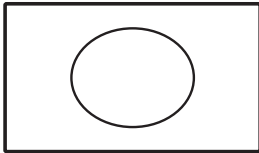
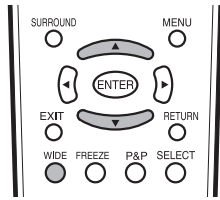

4:3 模式設置為
“全景” (全景)

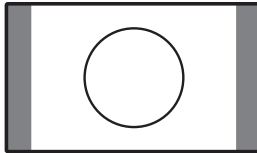

4:3 模式設置為
“标准” (標準)

寬屏幕模式(適用於電視 / 影音輸入模式)

手動選擇

- 1 按下 **WIDE** (寬屏幕模式)。
 - 就會顯示出“寬屏模式”(寬屏幕模式)選項表。
 - 選項表中列舉了對於當前接收到的視頻信號類型可供選擇的寬屏幕模式選擇項。
- 2 當“寬屏模式”(寬屏幕模式)選項表還顯示在屏幕上的時候,請按下 **WIDE** (寬屏幕模式) 或者 **▲/▼**。
 - 當您選定選項時,每一選項都會立即顯示在電視機上。

自動選擇

如已依據第 29 頁上的設置設定了“WSS”(寬屏幕信號)和“4:3 模式”(4:3 模式),每當有 WSS (寬屏幕信號)訊息的廣播時,最佳的寬屏模式將會被自動選擇。

“WSS”(寬屏幕信號)選項表

為了讓自動選擇有效,請將設置選項表裡的“WSS”(寬屏幕信號)設置為“开启”(開)。(請參閱第 29 頁。)

“4:3 模式”(4:3 模式)選項表

為了設置寬屏幕的類型,請在 4:3 模式選項表裡選擇“全景”(全景)或者“标准”(標準)。(請參閱第 29 頁。)

註

- 如果電視廣播信號不包含寬屏幕信號(WSS),那麼即使寬屏幕信號(WSS)選擇項有效,自動選擇也不起作用。

所選擇的項目	說明
标准 (標準)	用於 4:3 標準圖像。左右兩側都出現一個邊緣條。
14:9 缩放 (14:9 縮放)	用於 14:9 的信箱型圖像。左右兩側出現一個狹窄的邊緣條,並且在某些節目情況下可以看見頂部和底部也出現邊緣條。
全景 (全景)	在這種模式下,圖像被一步步拉開到屏幕的兩側邊緣。
全屏 (全屏)	用於 16:9 擠壓型圖像。
16:9 影院 (16:9 電影)	用於 16:9 信箱型圖像。在某些節目時頂部和底部可能出現邊緣條。
14:9 影院 (14:9 電影)	用於 14:9 信箱型圖像。在某些節目時頂部和底部可能出現邊緣條。

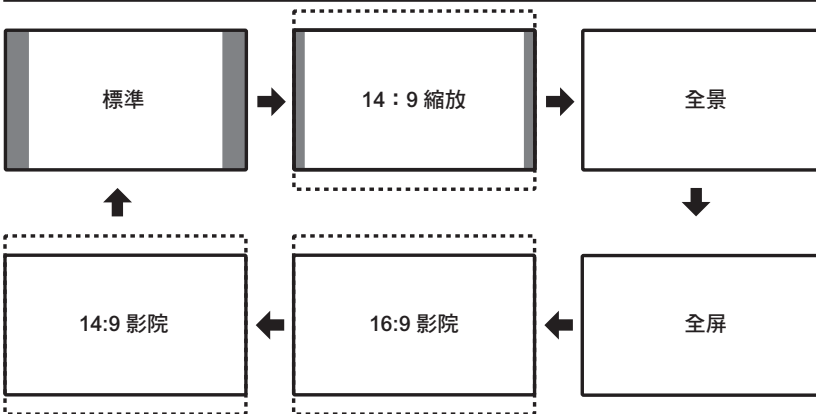

註

- 由於輸入信號各有不同,有可能不會顯示同樣的畫面尺寸。

有用的調校設置

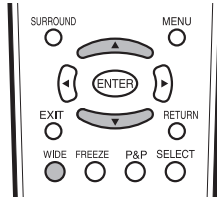

寬屏幕模式（適用於電腦輸入模式）

可以選擇屏幕尺寸。

註

- 在調校之前，先連接電腦。（請參閱第 42 頁。）
- 可選擇的屏幕尺寸可能會根據輸入信號的類型而有所不同。

1 按下 **WIDE**（寬屏幕模式）。

- “寬屏模式”（寬屏幕模式）選項表將會顯示。

寬屏模式

标准

全屏

2 按下 **WIDE**（寬屏幕模式）或是 **▲/▼** 來選擇選項表上想要的項目。

例

屏幕尺寸影像。

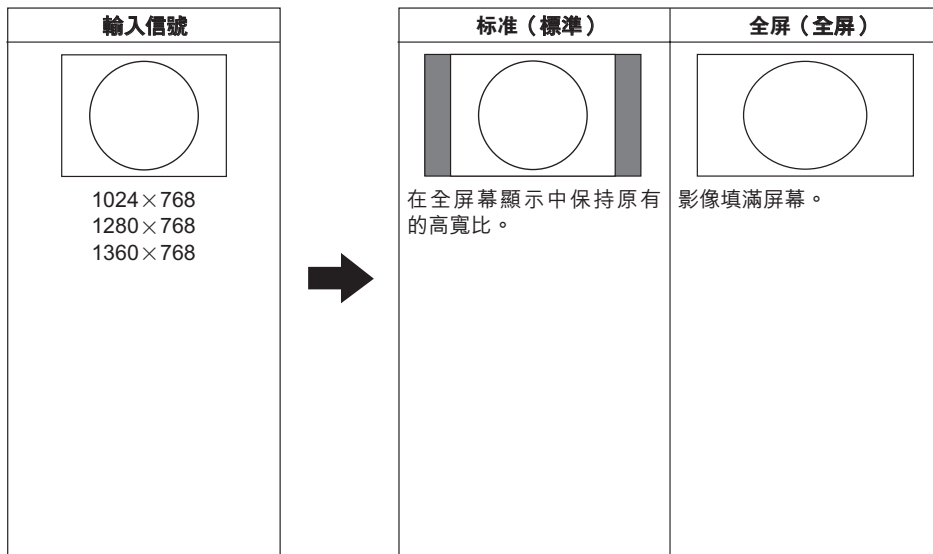



有用的調校設置

語言設定，用於屏幕上的顯示

您可以從設置選項表裡挑選一種語言。三種語言可供選擇：英文、中文以及阿拉伯文。

- 1 按下 **MENU** (選項表)，顯示選項表畫面。
- 2 按下 **◀/▶**，來選擇“设置”（設置）。
- 3 按下 **▲/▼**，來選擇“语言”（語言），然後按下 **ENTER** (輸入)。
- 4 按下 **▲/▼**，從屏幕上所列舉出來的語言中選擇所需的語言，然後按下 **ENTER** (輸入)。



有用的調校設置

只有音頻

收聽音樂節目時，可將顯示屏關掉，只收聽聲音。

- 1 按下 **MENU** (選項表)，顯示選項表畫面。
- 2 按下 **◀/▶**，來選擇“选项”(選項)。
- 3 按下 **▲/▼**，來選擇“只有音頻”(只有音頻)，然後按下 **ENTER** (輸入)。
- 4 按下 **▲/▼**，來選擇“开启”(開)，然後按下 **ENTER** (輸入)。

所選擇的項目	說明
开启(開)	只輸出聲音而沒有屏幕影像。
关闭(關)	屏幕影像和聲音兩者都輸出。

註

- 在進行會改變電視畫面的操作時，例如改變輸入信號源時，“只有音頻”(只有音頻)功能被設置於“关闭”(關)的狀態。

數碼抑噪

能產生更加清晰的視頻影像。

- 1 按下 **MENU** (選項表)，顯示選項表畫面。
- 2 按下 **◀/▶**，來選擇“选项”(選項)。
- 3 按下 **▲/▼**，來選擇“數碼抑噪”(數碼抑噪)，然後按下 **ENTER** (輸入)。
- 4 按下 **▲/▼**，來選擇所需的級別，然後按下 **ENTER** (輸入)。



輸入選擇

選擇輸入源

可用於選擇輸入源。

使用遙控器或電視機上的 TV/VIDEO (電視/視頻)
使用 **TV/VIDEO** (電視/視頻) 可以從有效的輸入源來進行選擇。

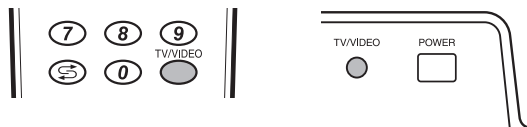

- 1 按下遙控器上的 **TV/VIDEO** (電視/視頻) 或電視機上的 **TV/VIDEO** (電視/視頻)。
- 2 按下遙控器上的 **TV/VIDEO** (電視/視頻) 或電視機上的 **TV/VIDEO** (電視/視頻)，來選擇輸入源。
 - 被選擇的影音源之影像就會自動顯示出來。
 - 也可按下 **▲/▼**，來選擇輸入源。

選擇輸入信號類型

用於設置外接設備的信號類型。

- 1 按下 **MENU** (選項表)，顯示選項表畫面。
- 2 按下 **◀/▶**，來選擇“选项”(選項)。
- 3 按下 **▲/▼**，來選擇“输入选择”(輸入選擇)，然後按下 **ENTER** (輸入)。
- 4 按下 **▲/▼**，從“输入 1”(輸入 1) 和“输入 2”(輸入 2) 中選擇一個輸入源，然後按下 **ENTER** (輸入)。
- 5 按下 **▲/▼**，來選擇想要設置的信號類型，然後按下 **ENTER** (輸入)。

輸入源	可選擇的項目
输入 1(輸入 1)	自动, 色差, 视频 (自動, 色差, 視頻)
输入 2(輸入 2)	自动, 色差, 视频 (自動, 色差, 視頻)

註

- 如果沒有(彩色)影像顯示出來，請嘗試改變為其他信號類型。
- 關於信號類型，請參閱外接設備的使用說明書。
- 當信號類型設定為“自动”(自動)時，就會自動選擇連接著接線的輸入端子。
- 當信號類型設定為“自动”(自動)並且連接著多組視頻信號接線時，那麼就會按照如下優先順序來選擇信號類型：輸入 1/ 輸入 2 (輸入 1/ 輸入 2)：色差 → 視頻 (色差 → 視頻)

有用的調校設置

藍色屏幕

如果沒有接收到廣播信號，屏幕自動改變為藍色。

- 1 按下 **MENU** (選項表)，顯示選項表畫面。
- 2 按下 **◀/▶**，來選擇“选项” (選項)。
- 3 按下 **▲/▼**，來選擇“蓝屏” (藍色屏幕)，然後按下 **ENTER** (輸入)。
- 4 按下 **▲/▼**，來選擇“开启” (開)，然後按下 **ENTER** (輸入)。

彩色制式設置

可以將彩色制式更改為與屏幕上的影像相容。

- 1 按下 **MENU** (選項表)，顯示選項表畫面。
- 2 按下 **◀/▶**，來選擇“选项” (選項)。
- 3 按下 **▲/▼**，來選擇“彩色制式” (彩色制式)，然後按下 **ENTER** (輸入)。
- 4 按下 **▲/▼**，來選擇與您的設備相容的視頻信號制式，然後按下 **ENTER** (輸入)。



註

- 本機出廠時預先設置的值為“自动” (自動)。
- 如果選擇了“自动” (自動)，那麼每個頻道的彩色制式就會自動地被設置。如果影像不能清晰地顯示出來，那麼請選擇另一種彩色制式。(例如，PAL 制式或 NTSC4.43)

有用的調校設置

電源控制

利用電源控制的設置，可節省電力。

影音源的電源控制

無信號關閉

當設置為“可用”（可用）時，如果在 15 分鐘之內沒有信號輸入，那麼電源將自動關閉。

- 1 按下 **MENU**（選項表），顯示選項表畫面。
- 2 按下 **◀/▶**，來選擇“选项”（選項）。
 - 顯示電源控制選項表。
- 3 按下 **▲/▼**，來選擇“电源控制”（電源控制），然後按下 **ENTER**（輸入）。
- 4 按下 **▲/▼**，來選擇“无信号关闭”（無信號關閉），然後按下 **ENTER**（輸入）。
- 5 按下 **▲/▼**，來選擇“可用”（可用），然後按下 **ENTER**（輸入）。
 - 在電源關閉之前的 5 分鐘，會每隔一分鐘顯示出剩餘時間。

註

- “禁用”（禁用）是本機出廠時預先設置的值。
- 當電視頻道終止，或電視機接收到輸入信號時，該功能可能不起作用。

無操作關閉

當設置為“可用”（可用）時，如果在 3 小時之內沒有進行任何操作，那麼電源將自動關閉。

- 1 按下 **MENU**（選項表），顯示選項表畫面。
- 2 按下 **◀/▶**，來選擇“选项”（選項）。
 - 顯示電源控制選項表。
- 3 按下 **▲/▼**，來選擇“电源控制”（電源控制），然後按下 **ENTER**（輸入）。
- 4 按下 **▲/▼**，來選擇“无操作关闭”（無操作關閉），然後按下 **ENTER**（輸入）。
- 5 按下 **▲/▼**，來選擇“可用”（可用），然後按下 **ENTER**（輸入）。
 - 在電源關閉之前的 5 分鐘，會每隔一分鐘顯示出剩餘時間。

註

- “禁用”（禁用）是本機出廠時預先設置的值。

電腦源的電源控制

電源管理

當進行了設置時，若在某一段時間內沒有信號輸入，電源會自動關閉。

- 1 按下 **MENU**（選項表），顯示選項表畫面。
- 2 按下 **◀/▶**，來選擇“选项”（選項）。
 - 顯示電源控制選項表。
- 3 按下 **▲/▼**，來選擇“电源控制”（電源控制），然後按下 **ENTER**（輸入）。
- 4 按下 **▲/▼**，來選擇“电源管理”（電源管理），然後按下 **ENTER**（輸入）。
- 5 按下 **▲/▼**，來選擇“模式 1”（模式 1）或者“模式 2”（模式 2），然後按下 **ENTER**（輸入）。



所選擇的項目	說明
关闭 (關)	<ul style="list-style-type: none">• 沒有電源管理• 本機出廠時預先設置的值。
模式 1(模式 1)	<ul style="list-style-type: none">• 如果在大約 8 分鐘內沒有信號輸入，電源就會關閉。• 即使用電腦來啟動並且重新輸入信號，電視機仍然保持在關閉狀態。• 按下 POWER（電源），電視機就重新打開。（請參閱第 13 頁）
模式 2(模式 2)	<ul style="list-style-type: none">• 如果在大約 8 秒鐘內沒有信號輸入，電源就會關閉。• 當使用電腦來啟動並且重新輸入信號時，電視機就會打開。• 按下 POWER（電源），電視機就重新打開。（請參閱第 13 頁）

註

- 當在電源管理中設置為“模式 2”（模式 2）時，如果用拔出交流電源線的方式來關閉電源，那麼在重新打開電源之後電視機可能不會正常運行。如果發生這種情況，那麼請按遙控器上的 **POWER**（電源）。
- 按顯示器上的 **POWER**（電源），也會有同樣的結果。

有用的調校設置

高清晰度多媒體接口設置

HDMI (高清晰度多媒體接口) 端子選擇

1 如果要觀看 HDMI (高清晰度多媒體接口) 設備的影像，那麼請用遙控器或電視機上的 **TV/VIDEO** (電視 / 視頻) 按鈕選擇 “輸入 3” (輸入 3) 或 “輸入 4” (輸入 4)。

2 按下 **MENU** (選項表)，顯示選項表畫面。

3 按下 **◀/▶**，來選擇 “選項” (選項)。

4 按下 **▲/▼**，來選擇 “高清晰度多媒體接口設置” (高清晰度多媒體接口設置)，然後按下 **ENTER** (輸入)。

- 只有當選擇了 “輸入 3” (輸入 3) 或 “輸入 4” (輸入 4) 時，才可以選擇高清晰度多媒體接口設置。

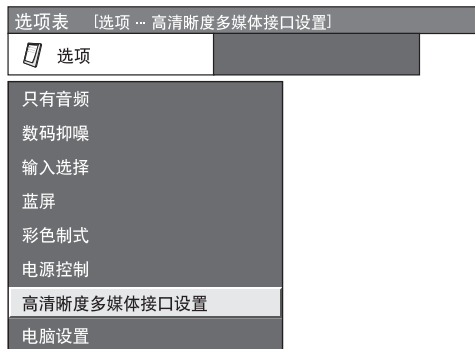

5 按下 **▲/▼**，來選擇所需的項目或設置，然後按下 **ENTER** (輸入)。

高清晰度多媒體接口設置的項目	可選擇的項目	說明
信号类型 (信號類型)	RGB/ YCbCr4:4:4/ YCbCr4:2:2	選擇來自 HDMI (高清晰度多媒體接口) 端子的視頻信號類型。
彩色矩阵 (彩色矩陣)	自动 (自動) /ITU601/ITU709	當輸入 “YCbCr” 信號時，請選擇視頻彩色矩陣類型。
自动视域 (自動視域)	可用 (可用) / 禁用 (禁用)	選擇是否根據信號識別 (包括 HDMI [高清晰度多媒體接口] 信號) 來使用或者不使用 “寬屏模式” (寬屏幕模式)。
音频选择 (音頻選擇)	数码 (數碼) / 模拟 (模擬)	對於通過 HDMI (高清晰度多媒體接口) 端子的音頻信號 選擇 “數碼” (數碼)。對於通過 AUDIO (音頻) 插孔的音頻信號 選擇 “模擬” (模擬)。(只有當使用兩個 HDMI [高清晰度多媒體接口] 端子的 INPUT3 [輸入 3] 時，才可以選擇。)

註

- 關於信號類型，請參閱外部設備的使用說明書。
- 當使用 DVI-HDMI 轉接頭或轉換接線連接到 HDMI (高清晰度多媒體接口) 端子時，影像有可能不能夠清晰地輸入。

電腦設置

輸入信號 (僅適用於電腦輸入模式)

- 某些輸入信號可能需要手動註冊，以便正確地顯示。
- 下表所列的輸入信號 (分辨率) 在接收時無法區分。在這種情況下，必須手動地設定正確的信號。設定一次之後，當再次輸入相同的信號 (分辨率) 時，將會顯示。

1024 × 768	1280 × 768	1360 × 768
------------	------------	------------

註

- 當接收上表所列的 3 種輸入信號中的一種時，只可以在設定選項表上選擇 “輸入信號” (輸入信號)。

1 按下 **MENU** (選項表)，顯示選項表畫面。

2 按下 **◀/▶**，來選擇 “選項” (選項)。

3 按下 **▲/▼**，來選擇 “電腦設置” (電腦設置)，然後按下 **ENTER** (輸入)。

4 按下 **▲/▼**，來選擇 “輸入信號” (輸入信號)，然後按下 **ENTER** (輸入)。

5 按下 **▲/▼**，在顯示器上選擇需要的輸入信號，然後按下 **ENTER** (輸入)。

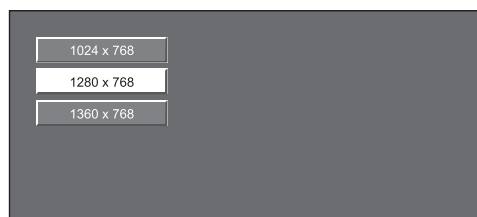

(例)

有用的調校設置

自動同步調校（僅適用於電腦輸入模式）

用於自動調校電腦影像。

- 1 按下 **MENU**（選項表），顯示選項表畫面。
- 2 按下 ◀/▶，來選擇“选项”（選項）。
- 3 按下 ▲/▼，來選擇“电脑设置”（電腦設置），然後按下 **ENTER**（輸入）。
- 4 按下 ▲/▼，來選擇“自动同步”（自動同步），然後按下 **ENTER**（輸入）。
- 5 按下 ▲/▼，來選擇“是”（是），然後按下 **ENTER**（輸入）。
 - 自動同步就開始運行。

註

- 當輸入的電腦影像中有寬闊的垂直條紋（例如，具有高對比度的條紋圖案或交叉平行線條）時，自動同步就比較容易成功。當輸入的電腦影像比較平淡（低對比度）時，自動同步容易失敗。
- 在進行自動同步操作之前，請務必確認電腦已經與電視機連接，並且已經開啟電源。

精細同步調校（僅適用於電腦輸入模式）

通常，用自動同步就可以很容易地根據需要改變影像的位置。然而，在某些情況下，需要用手動調校方式來優化影像。

- 1 按下 **MENU**（選項表），顯示選項表畫面。
- 2 按下 ◀/▶，來選擇“选项”（選項）。
- 3 按下 ▲/▼，來選擇“电脑设置”（電腦設置），然後按下 **ENTER**（輸入）。
- 4 按下 ▲/▼，從“水平位置”（水平位置）、“垂直位置”（垂直位置）、“时钟”（時鐘）和“相位”（相位）中選擇一個指定的調節項目。

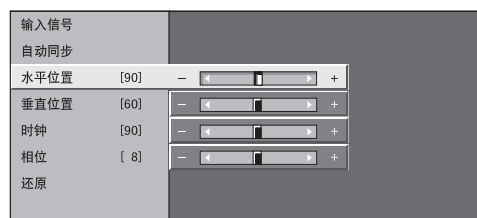

所選擇的項目	說明
水平位置 (水平位置)	左右移動影像，將其調校到中央位置。
垂直位置 (垂直位置)	上下移動影像，將其調校到中央位置。
时钟 (時鐘)	當影像閃爍並有垂直條紋時進行調校。
相位 (相位)	當文字的對比度低或當影像閃爍時進行調校。

- 5 按下 ◀/▶，將該項目調校到所需的位置。

註

- 若要將所有的調校項目重新設定為出廠預設值，請按下 ▲/▼ 來選擇“还原”（復原），然後按下 **ENTER**（輸入）。
- 由於設置和（或）輸入信號各有不同，影像有可能不能夠正確地顯示出來。

有用的功能

雙畫面功能

可以同時在一個屏幕上顯示兩個畫面。

雙畫面

除了從 RS-232C 或 PC INPUT（電腦輸入）端子來輸入信號外，皆可以顯示兩個畫面。

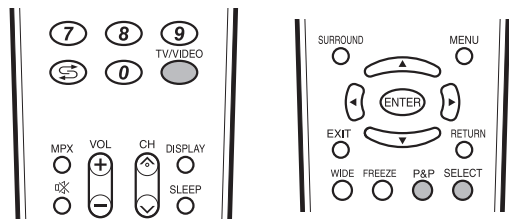

1 按下 P&P（雙畫面）。

- 就會顯示出雙畫面，並且會顯示出一個被選擇的輸入源的影像。



2 按下 SELECT（選擇），來設置其中一個為有效畫面。

- “J” 顯示在有效的畫面上，該畫面有聲音輸出。

3 按下 TV/VIDEO（電視/視頻），來選擇在有效的畫面上的另一個輸入源。

- 被選擇的影像就會顯示出來。

4 按下 P&P（雙畫面），退出雙畫面。

註

- 在如下的輸入條件下，本功能不起作用：
 - ① 兩幅畫面來源於同一個源（例如，INPUT 1（輸入 1）和 INPUT 1（輸入 1）），
 - ② 兩個圖像具有不同的垂直頻率（例如，PAL 和 PAL-60，PAL（50Hz）和 NTSC（60Hz））
- 當按下 P&P（雙畫面）按鈕時，當前輸入信號的畫面就移動到屏幕的左側顯示，而其他輸入信號的畫面就顯示在屏幕的右側。當不能夠雙畫面顯示時，請執行如下操作。
 - 選擇另一個垂直頻率（幀頻）與當前輸入信號之中的一個信號相同的輸入（例如，PAL 與 PAL）
- 當本功能不起作用時，就會顯示出“无双屏幕显示”（不能作雙畫面顯示）。

圖像和靜止影像

可在顯示器上定格一個活動圖像。

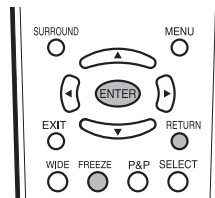

1 按下 FREEZE（停幀）。

- 一幅活動的影像顯示在左面的畫面上，一幅靜止的影像顯示在右面的畫面上。靜止影像是在您按下 FREEZE（停幀）的時刻所捕捉到的活動影像的一幅畫面。

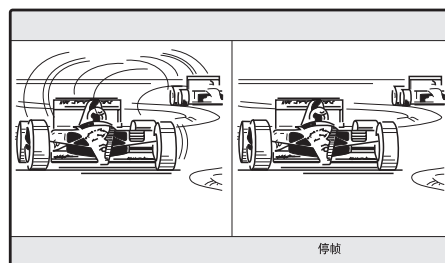

（例）

2 按下 ENTER（輸入），來再拍靜止影像。

- 每一次按下 ENTER（輸入），右面畫面上的影像就被更新一次。

3 按下 FREEZE（停幀），退出靜止影像。

註

- 當本功能不起作用時，就會顯示出“无静止图片显示”（不能顯示靜止影像）。
- 靜止影像會在 30 分鐘之後自動消失。

使用外部設備

您可將許多類型的外接設備連接到電視機上，如錄影機、DVD 影碟機、數碼電視機 STB（機頂盒）、遊戲機、攝錄機和電腦等。要觀看外接源的影像，請從遙控器上的 **TV/VIDEO**（電視 / 視頻）或電視機上的 **TV/VIDEO**（電視 / 視頻）來選擇輸入源。

顯示外接設備的影像

此處以 DVD 影碟機連接到 INPUT1（輸入 1）端子時的設置為例進行說明。

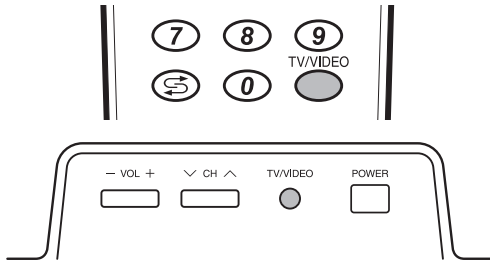

注意

- 為保護所有的設備，在連接錄影機、DVD 影碟機、HDTV 調諧器、遊戲機、攝錄機或其他外接設備之前，請務必先關閉電視機的電源。

註

- 關於連接外接設備，請參閱第 39 頁到第 42 頁。
- 在進行連接之前，請仔細閱讀有關的使用說明書（錄影機、DVD 影碟機等）。
- 每按下一次 **TV/VIDEO**（電視 / 視頻），輸入源就切換一次。
- 如果影像不清楚，那麼就可能需要在“輸入選擇”（輸入選擇）選項表上更改輸入信號類型設置。
- 關於信號類型，請參閱外接設備的使用說明書。

顯示 DVD 影像（例）

- 若要觀看 DVD 影像，請用遙控器上的 **TV/VIDEO**（電視 / 視頻）或電視機上的 **TV/VIDEO**（電視 / 視頻），選擇“輸入 1”（輸入 1）。



- 在“选项”（選項）選項表中的“輸入選擇”（輸入選擇）上，選擇所需的信號類型。（請參閱第 33 頁。）

用於“輸入 1”（輸入 1）信號



該設置被保存起來，並可以選擇。

連接錄影機

當連接錄影機和其他影音設備時，可使用 INPUT 1（輸入 1）端子。

若要觀看來自該輸入端子的影像，需要選擇輸入源（請參閱第 39 頁）和輸入信號類型（請參閱第 33 頁）。

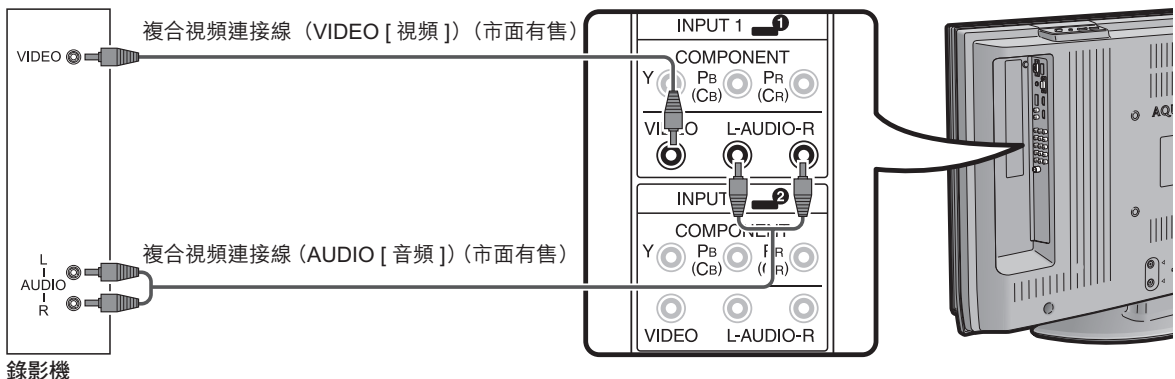

錄影機

使用外部設備

連接 DVD 影碟機

當連接 DVD 影碟機或其他影音設備時，可使用 INPUT 1 (輸入 1)、INPUT 3 (輸入 3) (HDMI [高清晰度多媒體接口]) 或 INPUT 4 (輸入 4) (HDMI [高清晰度多媒體接口]) 端子。

註

- 當使用 DVI-HDMI 轉接頭時，請從 INPUT 3 (輸入 3) 的 AUDIO (音頻) 端子輸入音頻信號。

DVD 影碟機

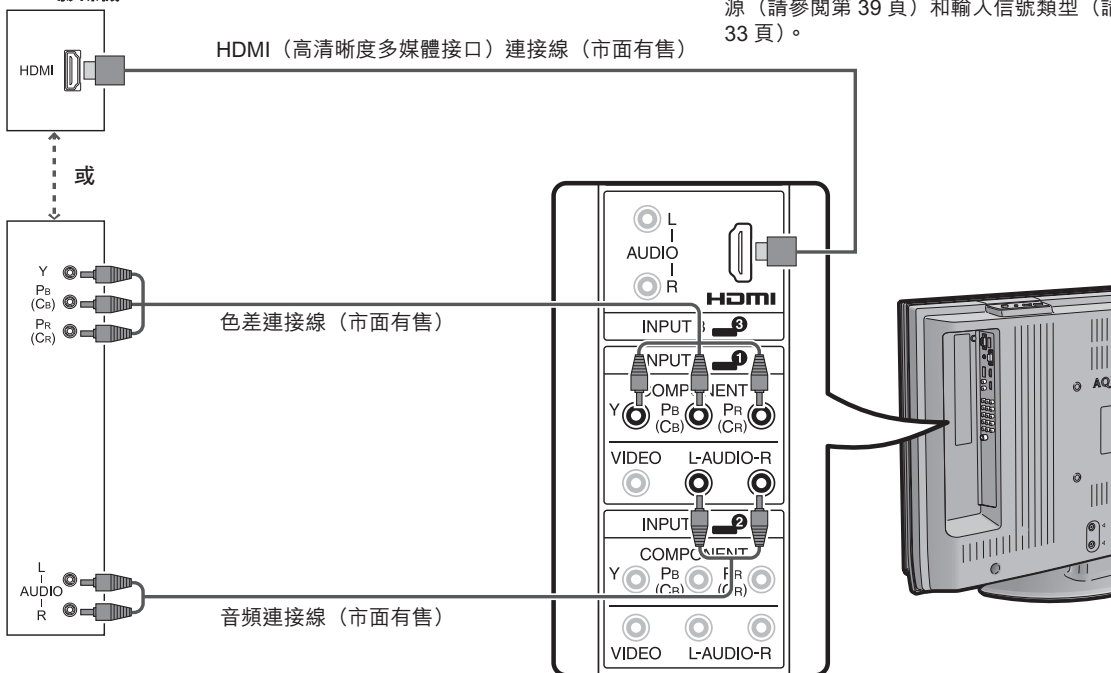

當使用色差連接線時，請在選項表的“輸入选择” (輸入選擇) 處選擇“色差” (色差)。

連接遊戲機或攝錄機

使用 INPUT 2 (輸入 2) 端子，可方便地連接遊戲機、攝錄機和其他影音設備。

若要觀看來自該輸入端子的影像，需要選擇輸入源 (請參閱第 39 頁) 和輸入信號類型 (請參閱第 33 頁)。

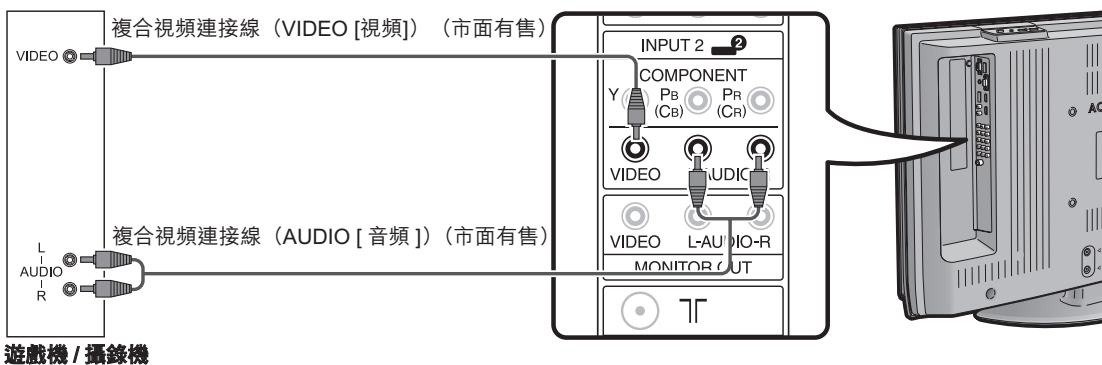

使用外部設備

連接數碼電視機 STB (機頂盒)

當連接數碼電視機 STB (機頂盒) 和其他影音設備時，可使用 INPUT 2 (輸入2) 端子。

若要觀看來自該輸入端子的影像，需要選擇輸入源 (請參閱第 39 頁) 和輸入信號類型 (請參閱第 33 頁)。

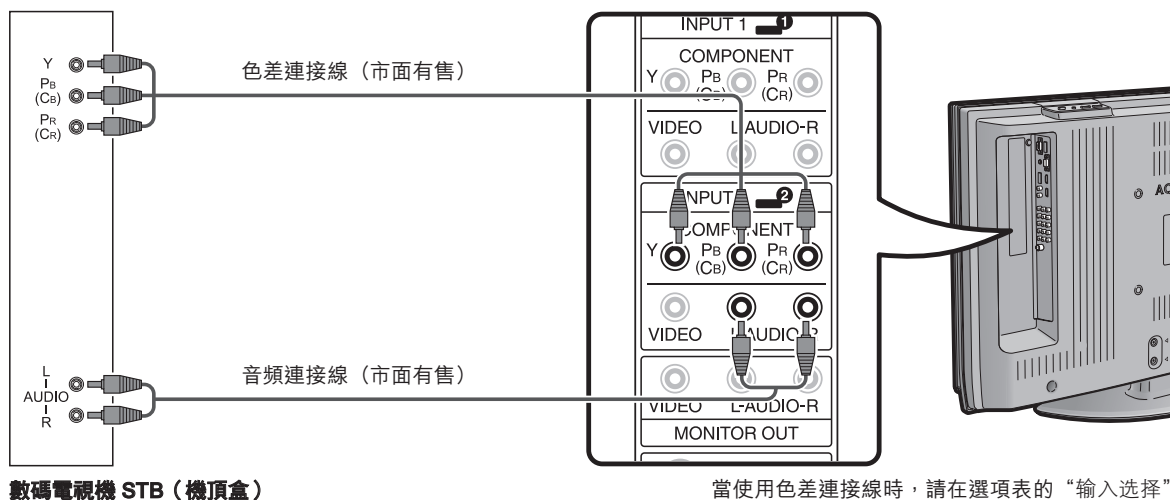

使用外部設備

觀看電腦的影像

連接電腦

用電腦端子與電腦連接。

註

- PC INPUT (電腦輸入) 端子是與 DDC1/2B 相容的。
- 請參閱第 43 頁上的與本電視機相容的電腦信號表格。

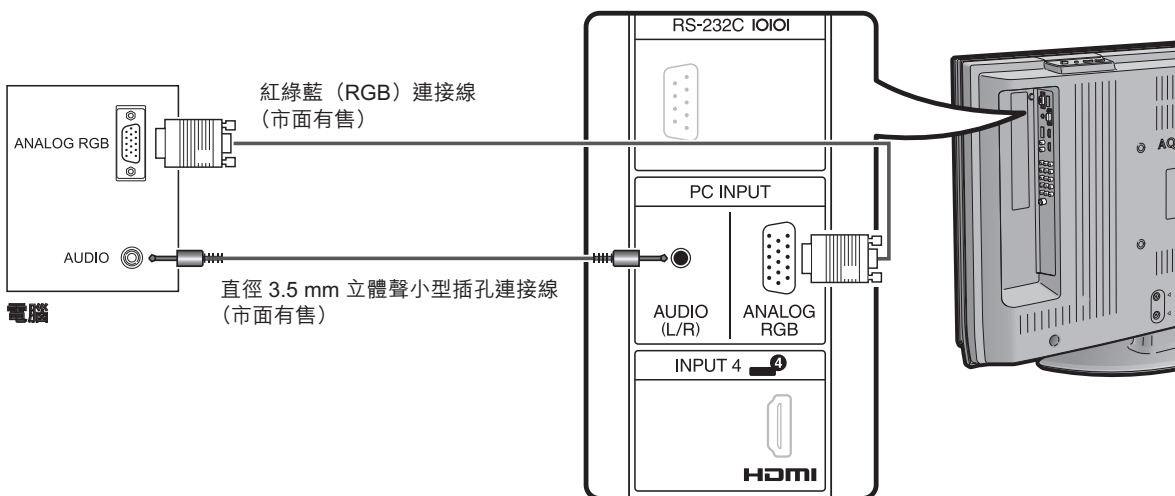

15-針小型 D-sub 連接器的信號名稱

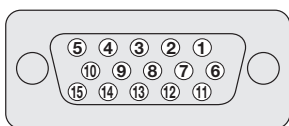

針號	信號名稱	針號	信號名稱	針號	信號名稱
①	R (紅)	⑥	GND (地線)	⑪	沒有連接
②	G (綠)	⑦	GND (地線)	⑫	SDA
③	B (藍)	⑧	GND (地線)	⑬	HD
④	沒有連接	⑨	+5V	⑭	VD
⑤	CSYNC	⑩	GND (地線)	⑮	SCL

註

- 對於某些 Macintosh (蘋果) 系列電腦，可能需要用 Macintosh (蘋果) 轉接器。
- 輸入信號不使用第 ⑤ 號針。

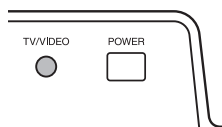
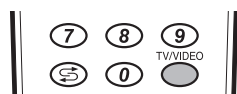

顯示電腦的影像

觀看來自電腦的影像，請使用遙控器上的 **TV/VIDEO** (電視 / 視頻) 或者電視機上的 **TV/VIDEO** (電視 / 視頻) 選擇“电脑”(電腦)。

當接駁到電腦上時，正確的輸入信號類型將自動檢測出來。(請參閱第 36 頁)

註

- 每一次按下 **TV/VIDEO** (電視 / 視頻)，輸入源就改變一次。

附錄

故障分析

故障	可能的解決方案
<ul style="list-style-type: none"> 沒有電源。 	<ul style="list-style-type: none"> 檢查是否按下了遙控器上的 POWER (電源)。(請參閱第 13 頁) 如果電視機上的指示燈以紅色點亮，請按下 POWER (電源)。 交流電源線是否沒有連接？(請參閱第 7 頁) 主電源是否被打開？(請參閱第 13 頁)
<ul style="list-style-type: none"> 不能操作本機。 	<ul style="list-style-type: none"> 外來的影響，例如閃電、靜電等等，都可能導致不能正常運行。在這種情況下，在先關閉電視機的電源之後再進行操作，或者拔下交流電源線，等待 1 到 2 分鐘之後再重新插入。
<ul style="list-style-type: none"> 遙控器不起作用。 	<ul style="list-style-type: none"> 電池是否按極性 (+, -) 對齊了裝入？(請參閱第 5 頁) 電池是否已經電量耗盡？(更換新的電池) 是否在強光或者熒光燈下使用？ 是否有熒光燈照射到遙控感應器上？
<ul style="list-style-type: none"> 畫面被切斷。 	<ul style="list-style-type: none"> 影像位置是否正確？(請參閱第 28 頁) 屏幕模式調校 (例如畫面大小) 是否正確？(請參閱第 30 頁到第 31 頁)
<ul style="list-style-type: none"> 奇怪的顏色、彩色淺淡、色調昏暗、或彩色不能對準。 	<ul style="list-style-type: none"> 調校圖像色調。(請參閱第 23 頁到第 25 頁和第 33 頁) 房間是否太亮？在特別明亮的房間裡畫面可能看起來比較暗淡。 檢查彩色制式的設置。(請參閱第 19 頁和第 34 頁) 檢查輸入信號的設置。(請參閱第 33 頁)
<ul style="list-style-type: none"> 電源突然關閉。 	<ul style="list-style-type: none"> 機器內部的溫度升高。 移開擋住通風口的物體，或是清潔通風口。 檢查電源控制的設置。(請參閱第 35 頁) 是否設置了睡眠定時器 (定時關機)？(請參閱第 15 頁)
<ul style="list-style-type: none"> 沒有影像。 	<ul style="list-style-type: none"> 與其他設備之間的連接是否正確？(請參閱第 39 頁到第 42 頁) 連接之後，輸入信號是否已經正確地設置了？(請參閱第 33 頁) 是否選擇了正確的輸入？(請參閱第 33 頁) 圖像調校是否正確？(請參閱第 23 頁到第 25 頁) 天線是否正確地連接好了？(請參閱第 8 頁) 在“只有音頻”(只有音頻)選項中，是否選擇了“开启”(開)？(請參閱第 33 頁)
<ul style="list-style-type: none"> 沒有聲音。 	<ul style="list-style-type: none"> 音量是否太低？(請參閱第 15 頁)
<ul style="list-style-type: none"> 電視機有時會發出破裂聲。 	<ul style="list-style-type: none"> 這並非故障。由於溫度變化，機殼會有輕微的熱脹冷縮，此時可能發出聲響。這並不影響電視機的性能。

在高溫和低溫環境下使用的注意事項

- 當機器在低溫空間使用時 (例如房間、辦公室)，圖像可能會出現拖尾或是出現少許延遲。這並不是故障，當溫度恢復正常時，本機的顯示也會恢復正常。
- 勿將本機置於很熱或很冷的地方。也不要將本機置於受到陽光直接照射或接近熱源的地方，否則可能會引起外殼變形，並導致液晶顯示屏發生故障。儲藏溫度為 -20 °C 到 +60 °C。

電腦相容性表格

	解像度	水平頻率	垂直頻率	VESA 標準
VGA	640 × 480	31.5 kHz	60 Hz	✓
	640 × 480	37.9 kHz	72 Hz	✓
	640 × 480	37.5 kHz	75 Hz	✓
	640 × 480	43.3 kHz	85 Hz	✓
SVGA	800 × 600	35.1 kHz	56 Hz	✓
	800 × 600	37.9 kHz	60 Hz	✓
	800 × 600	48.1 kHz	72 Hz	✓
	800 × 600	46.9 kHz	75 Hz	✓
	800 × 600	53.7 kHz	85 Hz	✓

	解像度	水平頻率	垂直頻率	VESA 標準
XGA	1024 × 768	48.4 kHz	60 Hz	✓
	1024 × 768	56.5 kHz	70 Hz	✓
	1024 × 768	60.0 kHz	75 Hz	✓
WXGA	1280 × 768	47.8 kHz	60 Hz	✓
	1360 × 768	47.7 kHz	60 Hz	✓

RS-232C 埠規格

用電腦控制電視機

- 當已經設置好一個程序時，就可以利用 RS-232C 端子從電腦來控制電視機。可以選擇輸入信號（電腦/ 視頻），也可以調整音量，還可以進行其他各種調校及設置，以進行自動程式播放。
- 將 RS-232C 交叉接線（市面有售）裝於附送的 Din/D-Sub RS-232C，以進行連接。

註

- 此操作系統必須由熟悉電腦的人員來使用。

通訊條件

在電腦上設置 RS-232C 通訊設置，以配合電視機的通訊條件。電視機的通訊設置如下：

波特速率：	9,600bps
數據長度：	8 比特
奇偶檢驗位：	沒有
停止比特：	1 比特
流量控制：	沒有

通訊步驟

經由 RS-232C 連接器從電腦發出控制指令。

電視機按照接收到的指令運作，並將應答資訊發送到電腦。一次不要發出多道指令。等電腦收到 OK 應答之後，再發出下一道指令。

指令格式

8 個 ASCII 碼 + CR

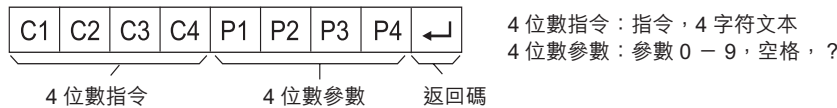

參數

輸入參數值，向左對齊，並用空格填滿剩餘的位置。（確認 4 個數值的參數已輸入。）

當輸入的參數不正確時，“ERR” 就會返回。（請參照“響應碼格式”）

0			
0	0	0	9
-	3	0	
1	0	0	
0	0	5	5

為某些指令輸入“？”時，現在的設置值就會響應。

?			
?	?	?	?

附錄

響應碼格式

正常響應

O K ←

返回碼 (0DH)

問題響應 (通訊出錯或錯誤指令)

E R R ←

返回碼 (0DH)

指令表

- 此處未列出之命令，不能確保其能夠運作。

控制項目	指令	參數	控制內容
電源設置	P O W E R	0 _ _ _	電源關閉 (備用)
輸入選擇A	I T G D	_ _ _ _	輸入關閉 (切換)
	I A V D	* _ _ _	輸入1—5 (輸入 5 = 電腦) 0: 電視機
頻道	D C O H	* * _ _	電視直接頻道 (1—99)
	C H U P	_ _ _ _	頻道增
	C H D W	_ _ _ _	頻道減
輸入選擇B	I N P 1	0 _ _ _	輸入1 (自動)
	I N P 1	1 _ _ _	輸入1 (色差)
	I N P 1	3 _ _ _	輸入1 (視頻)
	I N P 2	0 _ _ _	輸入2 (自動)
	I N P 2	1 _ _ _	輸入2 (色差)
	I N P 2	3 _ _ _	輸入2 (視頻)
音量	V O L M	* * _ _	音量 (0—60)
位置	H P O S	* * * _	水平位置 (AV) (-10—10)
	H P O S	* * * _	水平位置 (電腦) (0—180)
	V P O S	* * * _	垂直位置 (AV) (-20—20)
	V P O S	* * * _	垂直位置 (電腦) (0—120)
	C L C K	* * * _	時鐘 (0—180)
	P H S E	* * * _	相位 (0—15)

控制項目	指令	參數	控制內容
寬屏模式	W I D E	0 _ _ _	切換
	W I D E	1 _ _ _	標準
	W I D E	2 _ _ _	縮放 14:9
	W I D E	3 _ _ _	全景
	W I D E	4 _ _ _	全屏
	W I D E	5 _ _ _	影院 16:9
	W I D E	6 _ _ _	影院 14:9
靜音	M U T E	0 _ _ _	切換
	M U T E	1 _ _ _	靜音開啟
	M U T E	2 _ _ _	靜音關閉
環繞聲	A C S U	0 _ _ _	環繞聲切換
	A C S U	1 _ _ _	環繞聲開啟
	A C S U	2 _ _ _	環繞聲關閉
雙畫面	T W I N	0 _ _ _	雙畫面關閉
	T W I N	1 _ _ _	雙畫面開啟
音頻切換	A C H A	_ _ _ _	切換
睡眠定時器 (定時關機)	O F T M	0 _ _ _	關閉
	O F T M	1 _ _ _	睡眠定時器 30分
	O F T M	2 _ _ _	睡眠定時器 1小時
	O F T M	3 _ _ _	睡眠定時器 1小時30分
	O F T M	4 _ _ _	睡眠定時器 2小時
	O F T M	5 _ _ _	睡眠定時器 2小時30分

註

- 如果下線標 (_) 出現在參數欄，請輸入空格。
- 如果星號 (*) 出現，請輸入控制內容欄括弧內所指示範圍內的數值。

附錄

規格

項目		型號	
		LC-32PX5H	LC-37PX5H
液晶顯示屏		32" (80 cm) 吋超視覺 Black TFT 液晶顯示屏	
像素點數目		3,147,264 像素點 (1366 × 768 × 3 像素點)	
視頻彩色制式		PAL/SECAM/NTSC 3.58/NTSC 4.43/PAL 60	
電視功能	電視標準	PAL: B/G, D/K, I SECAM: B/G, D/K, K/K ₁ NTSC: M	
	接收頻道	VHF/UHF	44.25 — 863.25 MHz
		有線電視	S1 — S41 頻道 (包括超頻段)
	電視調諧系統	自動預設 99 個頻道	
立體聲 / 雙語	麗音 (NICAM) : B/G, I, D/K A2 立體聲 : B/G		
亮度		450 cd/m ²	
背光燈壽命		60,000 小時 (背光設置於標準位置)	
視角		水平 : 176° 垂直 : 176°	
音頻放大器		10W × 2	
音箱		10 × 4cm 2個, 直徑 2cm 2個	
端子	後面	ANTENNA IN (天線輸入)	UHF/VHF 75 Ω DIN 型插座
		INPUT 1 (輸入 1)	視頻輸入, 音頻輸入, 色差輸入 (480I, 576I, 480P, 576P, 720P/60Hz, 1080I/50Hz, 1080I/60Hz)
		INPUT 2 (輸入 2)	視頻輸入, 音頻輸入, 色差輸入 (480I, 576I, 480P, 576P, 720P/60Hz, 1080I/50Hz, 1080I/60Hz)
		INPUT 3 (輸入 3)	HDMI (HDMI 輸入) (480P, 576P, 720P/60Hz, 1080I/50Hz, 1080I/60Hz), 音頻輸入
		INPUT 4 (輸入 4)	HDMI (HDMI 輸入) (480P, 576P, 720P/60Hz, 1080I/50Hz, 1080I/60Hz)
		PC INPUT (電腦輸入)	15 針小型 D-sub, 音頻輸入 (直徑 3.5 mm 插孔)
		MONITOR OUTPUT (影音輸出)	視頻輸出, 音頻輸出
		RS-232C	9 針 D-sub 凸型插頭
屏幕顯示的語言		英文 / 中文 / 阿拉伯文	
電源要求		交流 110 — 240 V, 50 Hz	
功率消耗		158 W (0.8 W 備用狀態)	171 W (0.8 W 備用狀態)
重量	不包括支座	16.5 kg	20.3 kg
	包括支座	18.4 kg	22.9 kg
工作溫度		0 °C — 40 °C	

- 作為不斷改進產品性能的方針之一, SHARP 公司保留為改進產品而改變設計與規格不需事先通知的權利。所示之性能規格指標, 為生產本機之相應的標稱值。對於具體的每一台機器, 其指標可能會多少偏離一些對應的標稱值。

另外購買的附件

可以為液晶彩色電視購買所列舉的附件。請到就近之商店購買。

- 可能會在不久的將來提供其他的另外購買的附件。當購買時, 請閱讀最新的兼容產品目錄, 並且檢查是否可購買。

部件名稱	型號
壁掛托架 (用於 LC-32PX5H 型 / LC-37PX5H 型)	AN-37AG2

輪廓圖

LC-32PX5H, LC-37PX5H

單位：毫米

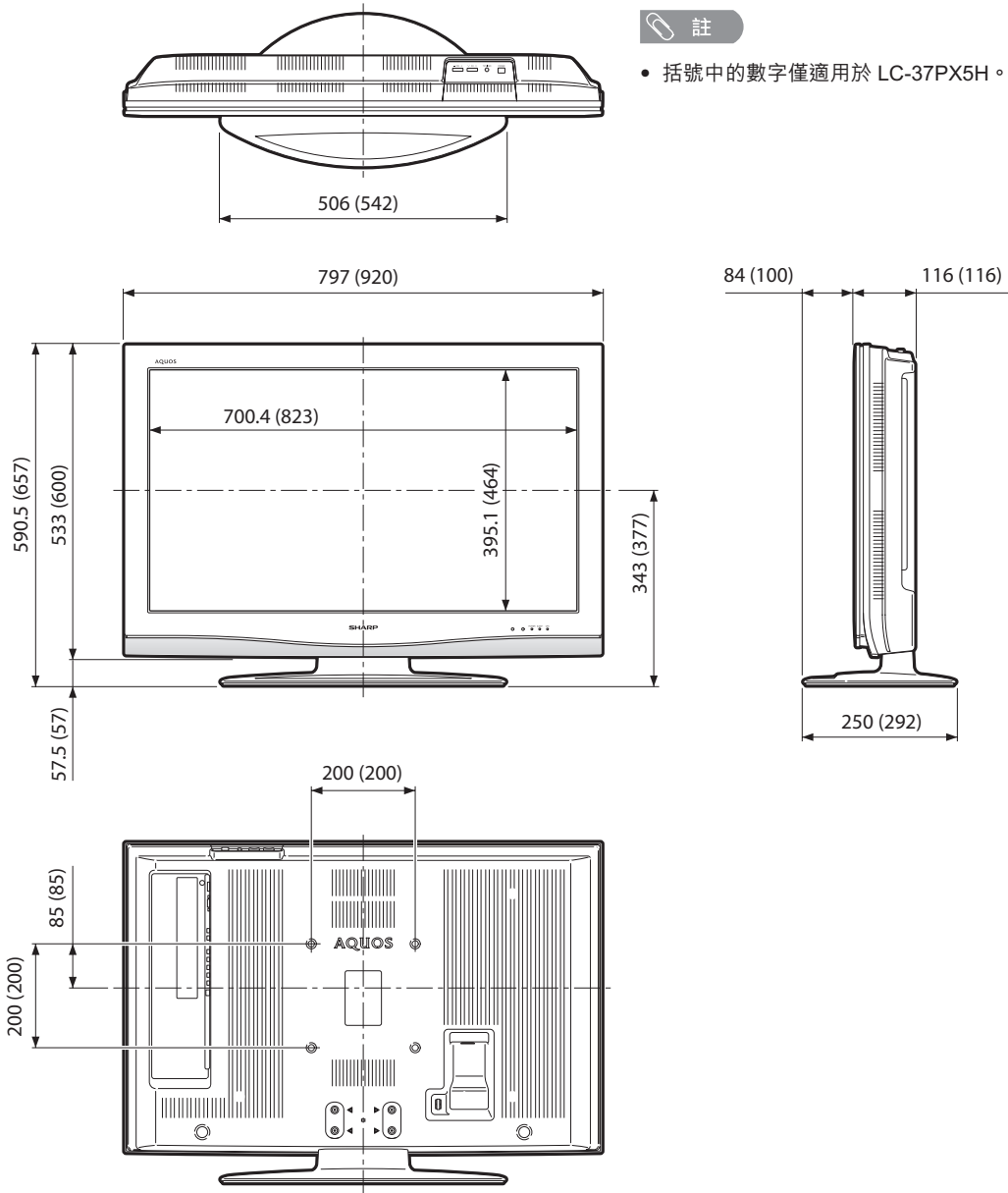

清除密碼

如果您忘記了密碼，請依照下列步驟清除密碼。

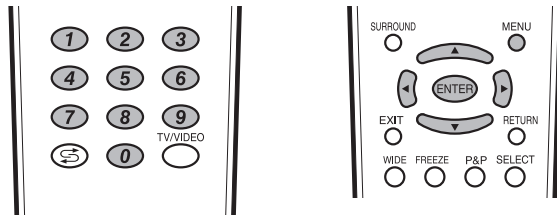

- 1 按下 **MENU**（選項表），顯示選項表畫面。
- 2 按下 ◀/▶，來選擇“設置”（設置）。
- 3 按下 ▲/▼，來選擇“兒童安全鎖”（兒童安全鎖），然後按下 **ENTER**（輸入）。
- 4 密碼輸入畫面就會顯示出來。
- 5 用 **0 - 9** 鍵輸入“3001”。
兒童安全鎖設置選項表就會顯示出來。

現在密碼就被復原了。



密碼是

--	--	--	--

註

- 作為一個預防措施，請把您的密碼寫在上面，並從本說明書上剪下來，保存在一個熟悉的地方。