

海尔双桶洗衣机

使用说明书

Haier

本说明书适用机型
XPB25-0623S

- 使用前请仔细阅读说明书
- 请妥善保管, 以备参阅

The Haier logo, consisting of the word "Haier" in a white, sans-serif font, is centered within a dark gray square.

目 录



● 装箱说明 规格表	封二
● 各部位名称	1
● 注意事项	2
● 安装与调整	4
● 洗前准备	5
● 洗涤须知	6
● 洗涤剂的使用	6
● 洗涤顺序	6
● 洗后处理	8
● 故障排除 疑问解答	8
● 安全用电提示 售后服务	9

规格表

本产品执行标准：GB/T 4288-2003 家用电动洗衣机

水量 (L)	最高约17
进水压力 (MPa)	0.02~0.2
额定洗涤容量/ 脱水容量 (kg)	洗涤：2.2 脱水：2.5

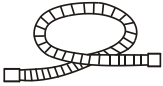
装箱说明

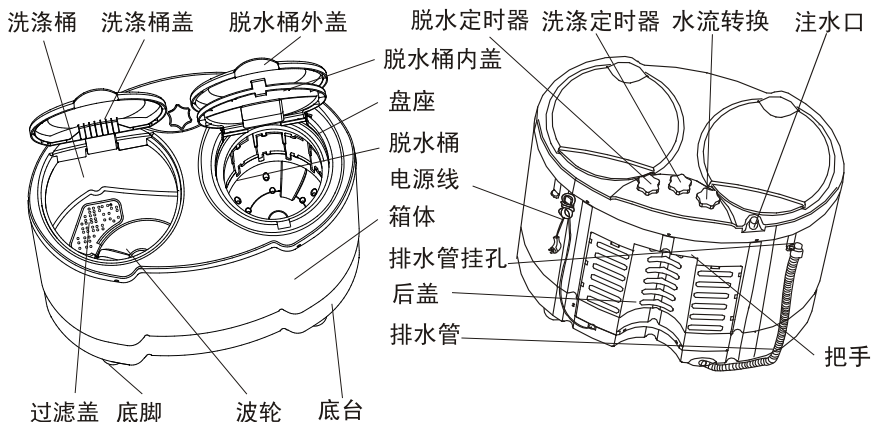

名称	数量
● 使用说明书	● 壹本
● 保修证	● 壹本
● 进水管 	● 壹件
● 压盖 	● 壹件
● 双桶洗衣机	● 壹台

各部位名称



说明：本说明书中的图形均为示意图，同时由于产品的不断改进，您所购买的产品及其配件可能与本说明书图示不一致，请谅解。

符号含义说明

<p>警示标志</p> 	<p>凡带有该标志的内容，关系到产品安全和使用者的人身安全，必须严格按照要求操作，否则可能会造成洗衣机的损坏或危及使用者的人身安全。</p>
<p>禁止标志</p> 	<p>凡带有该标志的内容，是必须绝对禁止的行为，否则可能会造成洗衣机的损坏或危及使用者的人身安全。</p>

- 使用前请仔细检查电源插座，确认接地可靠，以确保您的使用安全。
- 本产品只能在中国大陆使用，如要到其他国家或地区使用，请与本公司联系定制。

注意事项

请将电源线插头插在单相三极额定交流电电源插座上，插座的接地线端一定要可靠接地。可能的话，最好使用漏电保护器。

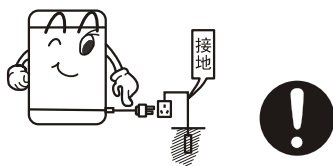

洗衣机正常使用时，电源线插头应便于用手插拔，停电、移动、不用或清理时，一定要把电源插头拔下并关掉水龙头，请不要用湿手去插或拔插头。



- 不要过度弯曲、拉伸、扭转、捆扎或让重物重压电源线；
- 电源插头的插片要保持清洁，若沾有灰尘，请仔细用干布擦掉；
- 当电源线或电源插头损伤时，为避免危险，必须由我公司特约维修点或我公司售后服务部门专职人员更换。



不能安装在浴室等潮湿的地方，绝对不能用水冲洗。

洗涤过程中不要将湿衣物放在控制盘上。

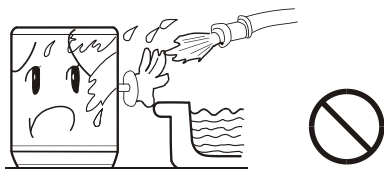

不要使用50°C以上的热水。

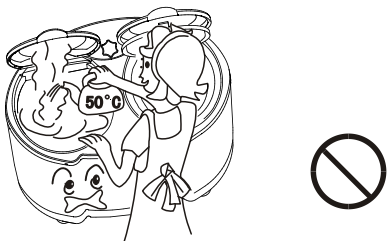

洗衣机安装在有地毯的地面上时，地毯不得堵塞通风孔。

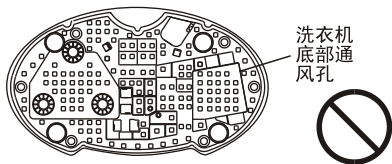

不要洗涤雨衣、自行车罩等防水性衣物，以免脱水时异常振动。



不要与其它电器合用一个电源插座，插头与插座配合松动时不要使用。

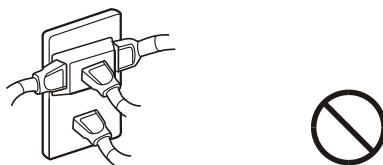

注意事项

洗衣机工作时，不要将手伸进运转中的洗涤桶和脱水桶里面，即使转速很慢也是危险的，要特别注意孩子，切勿让儿童攀爬洗衣机。



不能自行分解、修理、改装。

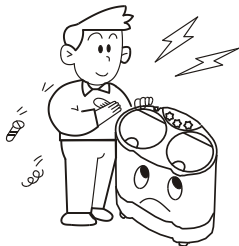

不要将任何热的、重的物品（如盛有热水的壶）放在洗衣机上。



不要洗涤染有挥发性物质（稀料、汽油等）的衣物。



无人照看的儿童或残疾体弱者不得使用此机器。

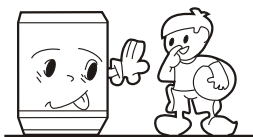

避免阳光直接照射洗衣机，不要靠近暖气等热源。



- 为了您的衣物和洗衣机不受损坏，洗衣前，请您取出口袋中所有硬币、纽扣、砂子、发夹等异物。



- 洗衣前，请把排水管放下，接好进水管。
- 建议采用低泡洗衣粉。

安装与调整

请您按说明书的要求安装与调整洗衣机，这对您安全及正确使用洗衣机很重要

排水管的使用

排水管应排水流畅

1. 排水管高度应小于10cm，否则将造成排水不畅，桶内水排不干净。

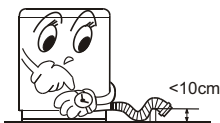

2. 勿踩踏或压排水管。

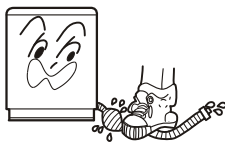

3. 排水管不需要太长时，可从中间部位切除，为了排水流畅，可将排水管前端斜切。



4. 需加长排水管时，请另购排水管，加长排水管的内径应不小于26mm，长度应不大于1.5m。

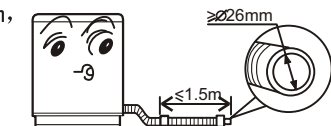

加长排水管过长时，可从A或B两处切除排水管。

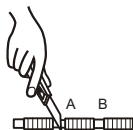

安装进水管

请根据购买机型的实际情况安装进水管

- 控制盘结构如图1，则将进水管直接插入控制盘上注水口。（需卸下进水管时，只需拔出即可）

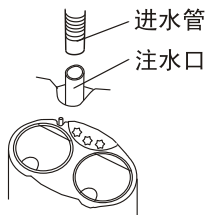

(图1)

洗前准备





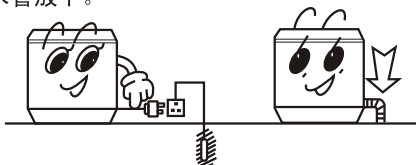

洗衣前的准备工作

1. 接好进水管。
2. 确认电源插座可靠接地后，将电源插头插入电源插座。接地端不应与煤气管道、自来水管管道连接。
3. 将排水管放下。



4. 地面倾斜或不平会造成洗衣机运行不平稳或引起异常声音，请放平洗衣机。

洗涤物在洗涤前请注意如下事宜

<p>确认洗涤物有无特殊要求。</p>	<p>清理衣袋，将硬币、砂子、发夹等物品取出。</p> 	<p>将纽扣扣好、拉链拉好。</p> 	<p>洗涤物不应过量，牛仔服及大件衣物应松散放入。</p> 	<p>波轮运转时，衣物的纽扣可能会发出声音，为慎重起见，将带有纽扣的衣物放在衣物当中。</p> 
<p>a、检查衣物是否适合洗衣机洗涤； b、将易褪色的衣物和其他衣物分开洗涤； c、不易吸水的衣物请用手按入水中； d、附有较多泥灰的衣物，请先除去污物，特别脏污的部位，可事先沾上洗涤剂，这样更易消除该部位的污垢； e、表面易起球和长绒的衣物翻转后投入； f、受化学品污染的衣物勿直接投入洗衣机内；</p>				

洗涤须知



- 洗衣机的洗涤、脱水容量是指一次可洗、脱干燥状态标准洗涤物（按标准GB/T 4288-2003 附录A中A.4规定的洗涤物）的最大重量。
- 布质的厚度、大小、种类不同，会影响实际洗涤容量。1次洗涤以放入适量洗涤物、洗涤过程中洗涤物能正常翻转为宜。
- 建议采用低泡洗衣粉。
- 少量衣物不要选择高水位，以防水滴飞溅。

洗涤剂的使用

如何使用漂白剂

- 注水至规定水位后，将漂白剂用容器稀释后，慢慢倒入洗涤桶内。
- 带色或有花样的衣物易掉色，应避免使用漂白剂。
- 漂白剂不应直接接触洗涤物。
- 漂白剂的使用方法、使用量按漂白剂的说明书。
- 粉末型漂白剂溶化后再使用。

如何使用洗衣粉

- 在洗衣机内直接溶化
 1. 注入少量水。
 2. 放入洗衣粉，运转约30秒钟，使之充分溶化。
 3. 放入洗涤物，选择合适水位。
- 洗衣粉的速溶方法
 1. 准备约30℃的温水和容器。
 2. 边搅拌边放入洗衣粉，使之充分溶化。请根据洗涤量及所选择的水位、水量适量
- 投放洗衣粉。
建议不要使用高泡洗衣粉。
- 不同的洗衣粉的用量有些差异，具体用量
- 还需参考洗衣粉说明。

洗涤顺序

洗涤定时器

（设定2分钟以下时，需先调到大于6分钟再转回来）



转换开关

（洗涤排水功能切换）



注水口



脱水定时器

（设定1分钟以下时，需先调到2分钟再转回来，这样可以延长定时器的使用寿命）



洗涤顺序

洗 涤

- 1、注水
根据洗涤物重量和质料, 打开水龙头, 在洗涤桶内注入适量水。
- 2、注水并加入事前溶解的洗衣粉, 当水位达到合适的位置时关闭水龙头。洗涤运转, 使洗衣粉充分搅拌均匀。(图1)
- 3、放入洗涤物, 水量不足时, 请补进水。
- 4、开始洗涤
准备结束后, 转换开关旋到洗涤位置, 同时打开洗涤定时器, 根据衣量选择洗涤时间。(图2)(图3)
- 5、洗涤结束后, 将转换开关置于“排水”位置。(图4)



图1



图2

图3



图4

中间脱水

- 1、将衣物均匀平放入脱水桶内
- 2、脱水
 - (1) 将压盖正确地压入
少量的衣物也请正确地放平压盖
 - (2) 关闭脱水桶内盖和外盖
 - (3) 脱水约1~2分钟
- 3、脱水完毕, 脱水桶完全停止转动后, 取出衣物。

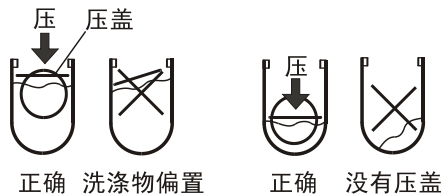

正确 洗涤剂偏置

正确 没有压盖

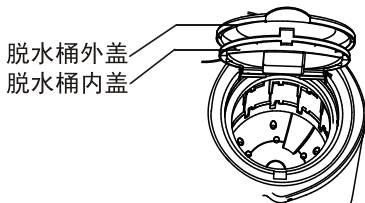

漂 洗

- 1、将洗涤物放置洗涤桶内, 根据洗涤物来选择合适的用水量。
- 2、注水
根据洗涤量, 进行适量连续注水。
- 3、漂洗
把洗涤定时器调至5~7分钟, 进行漂洗。

脱 水

- 1、将洗涤物均匀地平放在脱水桶内。
- 2、正确地放平压盖, 关上脱水桶内盖和脱水桶外盖。
- 3、脱水
根据洗涤物选择适当的脱水时间, 进行脱水。脱水过程中, 如有异常声音, 一般为洗涤物放偏所致, 请停机重新摆放均匀。

在脱水过程中, 打开脱水桶外盖将暂停脱水, 关闭后重新开始。

洗后处理

- 进行清理时，请先将电源插头从插座上拔下。

洗衣机的整机处理

- 用拧干的软布来擦拭整机。
- 脏污严重时，加中性洗涤剂擦拭。
- 禁止向洗衣机上喷水。



- 洗衣完毕，卸下进水管。
- 请勿在洗衣机桶内存水久置，每次使用完毕后，立即将水排净。
- 拔下电源插头，挂好电源线，挂好排水管。
- 用干净的软布将洗衣机表面及桶内水珠擦干净，将洗涤桶盖和脱水桶内外盖打开一段时间（约1小时）后，再关（盖）上盖。

故障排除 疑问解答

(若洗衣机出现故障，请拔下电源插头进行检查)以下情况，有时不是故障，在委托修理前，请再次确认，如确属故障，请与本公司特约维修点或本公司售后服务部门联系，切勿自行修理。

残水结冰时

预防结冰
(使用后务必把水排干净)

- 充分排水后，将转换开关置于洗涤位置。如若置于“排水”状态，结冰时很难融化。

结冰时

- 向洗涤桶内倒入50°C以下的水充分浸泡，然后用手轻轻转动波轮，能够排水以后再使用。

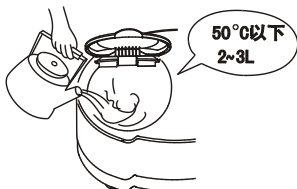

现象 原因(或解释)

洗衣机不工作	<ul style="list-style-type: none"> ● 停电了吗？ ● 电源插头插上了吗？ ● 波轮是否被杂物缠住？
不能排水	<ul style="list-style-type: none"> ● 排水管放倒了吗？ ● 排水管冻结了吗？ ● 排水管的前方被堵住了吗？ ● 脱水桶外侧落入洗涤物了吗？
洗涤中有异常声音	<ul style="list-style-type: none"> ● 把发夹、硬币或金属等带入洗涤桶了吗？
脱水中有异常声音振动剧烈	<ul style="list-style-type: none"> ● 洗衣机放平稳了吗？ ● 压盖平整的压入了吗？ ● 洗涤物落到脱水桶外侧了吗？ ● 脱水桶里洗涤物装的太满了吗？
洗衣机初次使用时，排水管内可能有少量水流出	<ul style="list-style-type: none"> ● 这是出厂检验性能时残存的水。

安全用电提示



本产品属于I类电器，请您使用时注意用电安全！

1. 必须使用有可靠接地的电源，电源的地线要埋入大地，不能和自来水管等公用设施连接；分清电源的地线和零线，不能将这两种导线连接在一起。
2. 必须使用单独专用插座，插座应为国家强制性产品认证的合格产品。

为了您和家人的安全，如果您家中用电有不符合上述要求的地方，请您尽快改进。

售后服务

尊敬的用户：

感谢您使用海尔系列洗衣机，我公司将按照《消费者权益保护法》的有关规定，凭保修证及发票为您提供下列服务：

一、整机免费保修三年。

二、下列情况不属于免费服务范围：1. 用户因运、装、用、管不当而损坏的；2. 自行拆卸产品的；3. 涂改发票或无购机发票和修证明的；4. 因异常电压、火灾等外部原因损坏的；5. 未按说明书、洗衣机主体注意标牌等注意事项要求使用的；6. 使用于一般家庭以外（如：公用机和业务用，车辆、船舶等的备件）时的故障操作损伤。

备注：1、本产品如有结构变化、数据变化，恕不另行通知。

2、根据需要，以下零件可供选购。

● 排水管（用于加长排水管）

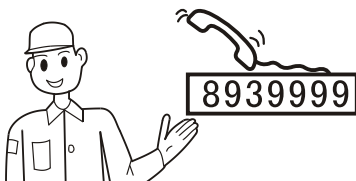

售后服务中心总部：青岛市308国道609号

邮编：266101 服务电话：（0532）8939999 传真：（0532）7636565
海尔客服直通信箱：9999@haier.com

各地售后服务分中心：请参阅保修证，拨打当地售后服务电话。



真诚到永远

合格证

Certificate of Quality

检验员:

海尔集团

青岛海尔洗衣机有限公司

地址：青岛高科技工业园海尔路海尔园内 邮编：266101

服务电话：（0532）8939999 传真：（0532）7636565

Internet网址：<http://www.haier.com>

E-mail地址：washer@haier.com

VC532236

版次：05.1版

专用号：0030806877