

海尔全自动洗衣机

使用说明书



Haier

北京2008年奥运会赞助商
Official Sponsor of the Beijing 2008 Olympic Games

本说明书适用机型:

XQB56-10

XQB60-10 DZ

XQB60-10手搓式

- 使用前请仔细阅读说明书
- 请妥善保存, 以备参阅

目 录

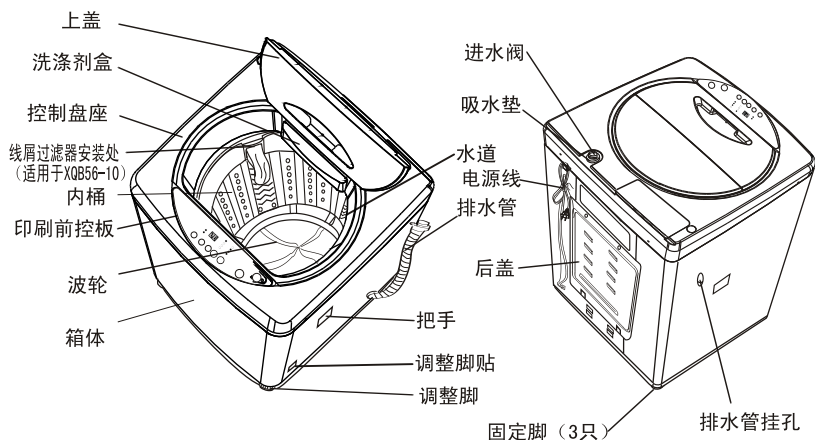

● 各部位名称	1
● 注意事项	2
● 特殊功能介绍	4
● 安装与调整	4
● 洗前准备	9
● 洗涤须知	10
● 洗涤剂的使用	10
● 操作按钮及操作步骤	11
● 关闭上盖	17
● 洗衣结束	17
● 洗后处理	17
● 装箱说明	19
● 规格表	19
● 安全用电提示 售后服务	20

各部位名称



说明：本说明书中的图形均为示意图，同时由于产品的改进，您得到的海尔洗衣机及其配件可能与本说明书中的图示不一致，请谅解。

符号含义说明

<p>警示标志</p> 	<p>凡带有该标志的内容，关系到产品安全和使用者的人身安全，必须严格按照要求操作，否则可能会造成洗衣机的损坏或危及使用者的人身安全。</p>
<p>禁止标志</p> 	<p>凡带有该标志的内容，是必须绝对禁止的行为，否则可能会造成洗衣机的损坏或危及使用者的人身安全。</p>

- 使用前请仔细检查电源插座，确认接地可靠，以确保您的使用安全。
- 本产品只能在中国大陆使用，如要到其他国家或地区使用，请与本公司联系定制。

注意事项

请将电源线插头插在单相三极220V交流电源插座上，插座的接地线端一定要可靠接地。可能的话，最好使用漏电保护器。

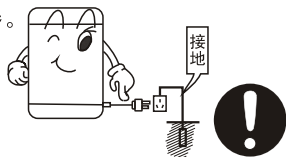

洗衣机正常使用时，电源线插头应便于用手插拔，停电、移动、不用或清理时，一定要把电源插头拔下并关掉水龙头，请不要用湿手去插或拔插头。



- 不要过度弯曲、拉伸、扭转、捆扎或让重物重压电源线；
- 电源插头的插片要保持清洁，若沾有灰尘，请仔细用干布擦掉；
- 当电源线或电源插头损伤时，为避免危险，必须由我公司特约维修点或我公司售后服务部门专职人员更换。



不能安装在浴室等潮湿的地方，绝对不能用水冲洗。不能将湿衣物放到控制盘膜上。

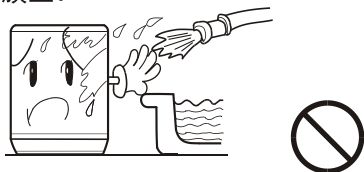

不要使用50°C以上的热水。



洗衣机安装在有地毯的地面上时，地毯不得堵塞通风孔。

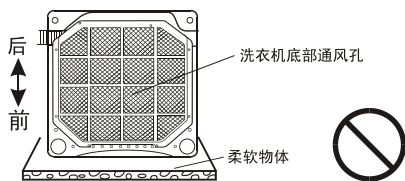

1. 不要洗涤雨衣、自行车罩等防水性衣物，以免异常振动或损坏衣物。
2. 洗涤在水面上漂浮的衣物时，要特别注意，以免损坏。



不要与其它电器合用一个电源插座，插头与插座配合松动时不要使用。

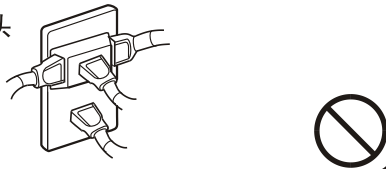

注意事项

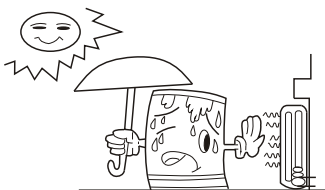
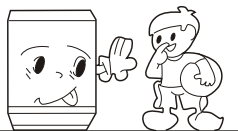
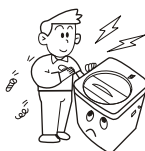

洗涤时，为防止桶内线屑堵塞瀑布口，影响瀑布效果，线屑过滤器一定要完好，并安装到位、如线屑过滤器遗失或破损，请与我公司当地售后服务联系。

- 洗衣前，请仔细确认水龙头是否打开，进水管是否正确连接，并将排水管放下。
- 建议采用低泡洗衣粉。
- 建议在 0°C 以上的环境中使用洗衣机；在 0°C 的环境中会造成洗衣机的进水、排水系统结冰而损坏整机。如果洗衣机在 0°C 以下的环境中存贮过，必须在室温环境下放置约2小时~4小时后才能使用。

特殊功能介绍

手搓式洗涤：

内桶与波轮在洗涤时反向转动，形成类似手搓运动方式的洗涤水流，同时由于内桶壁参与洗涤，使洗涤效果显著提高。



安装与调整

请您按说明书的要求安装与调整洗衣机，这对您的安全及正确使用洗衣机很重要

安装线屑过滤器

将线屑过滤器从上往下插到洗衣机的线屑过滤器安装处。

安装底盖板

用户打开包装之后，请将洗衣机轻轻地放倒在柔软的物体上（如毛巾布、毛毯等），用十字花螺丝刀将底盖板用8个螺钉安装到洗衣机底部，然后轻轻扶起，如图。

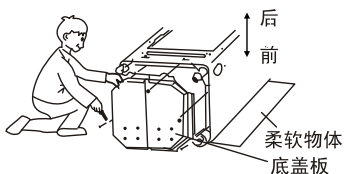

安装位置的调整

洗衣机距离墙 20mm以上，支撑面最大允许倾斜角为 2° 。地面倾斜或不平会造成洗衣机运行不平稳或中途停止，请用以下方法调整：

● 水平的确定

将系有重锤的吊绳吊挂确认洗衣机是否水平。

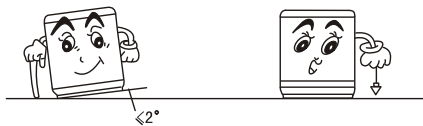

● 调节调整脚

1. 旋转调整脚时，请将调整脚侧稍抬起，松开调整螺母，旋转调整脚。
2. 调整完毕，旋紧调整螺母。

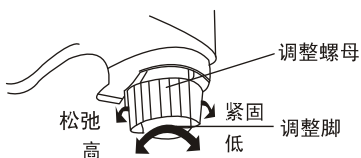

如何改变排水管方向

1. 将洗衣机前面朝下，轻轻放倒，用十字花螺丝刀将 8 个螺钉卸下，取下底盖板。

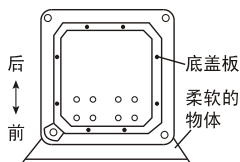

2. 将排水管架从箱体上取下，然后将排水管从箱体左侧拉入箱体内部。

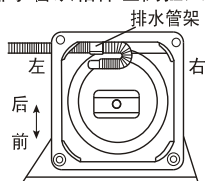

3. 将排水管从箱体右侧安装孔伸出，并用排水管道架将排水管固定在箱体上，然后将排水管挂在箱体挂耳上。

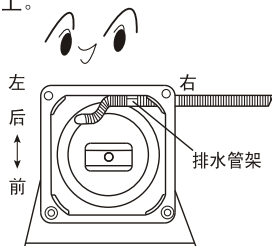

4. 安装底盖板（方法如前所述）将洗衣机轻轻扶起。

排水管的使用

排水管应排水流畅

1. 排水管高度应小于10cm，否则将造成排水不畅，排水时间太长，洗衣机会中途停止。

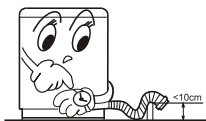

4. 需加长排水管时，请另购排水管，加长排水管的内径应不小于30mm，长度应不大于1.5m。

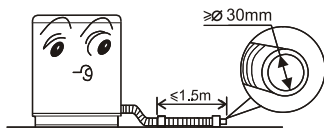

2. 勿踩踏或压排水管。

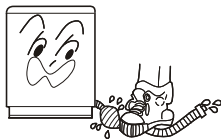

5. 加长排水管过长时，可从A/B两处切除排水管。

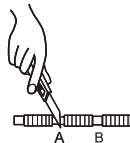

3. 排水管不需要太长时，可从中间部位切除，为了排水流畅，可将排水管前端斜切。



安装进水管

确认水龙头

合适的水龙头

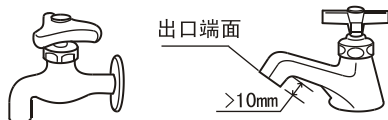

要求前端长度大于10mm

水龙头出口端面要平整，若不平整，请用锉刀锉平，以免漏水。

不合适的水龙头

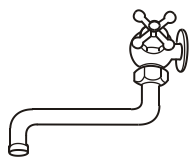

进水管接头与水龙头的连接

1. 按住锁紧杆下端往下压滑动器，从进水管部件上取下进水管接头，如图1。
2. 揭下标记牌，确认螺纹露出约4mm，如图6。若小于4mm，请松开螺母，使之达到4mm。
3. 将进水管接头四个螺钉松至可套在水龙头上为止，然后将进水管接头套在水龙头上，如图2。（如果水龙头口径偏大，进水管接头套不上，则松开四个螺钉，取下衬套，如图3）



图1



图2

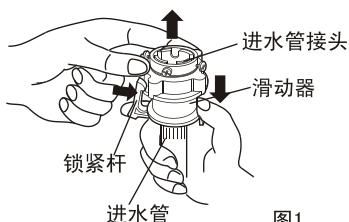

图3

4. 均等紧固进水管接头上的四个螺钉，如图4。
5. 旋紧紧固螺母，如图5。旋紧后，螺纹露出小于2mm，如图6。

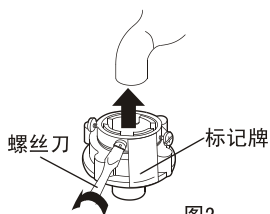

图4

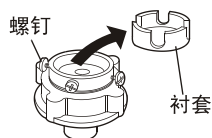

图5

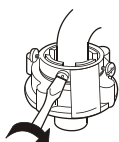

图6

进水管与洗衣机连接

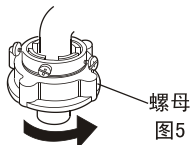
1. 切勿取下吸水垫，每次使用洗衣机前请检查吸水垫是否脱落或损坏，如有此情况，请及时与我公司售后服务部门联系。
2. 将进水管螺母套到进水阀接头上。
3. 拧紧进水管螺母，稍晃动确认是否紧固合适。

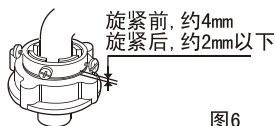
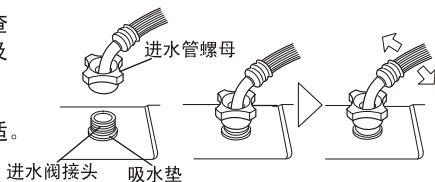

进水管接头与进水管的连接

1. 压下滑动器，将进水管插入进水阀接头。
2. 将锁紧杆挂住进水管接头，放下滑动器，到发出“啪”的声音为止。

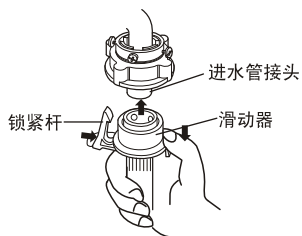

检查进水管与水龙头的连接

1. 轻轻拉进水管确认是否紧固。
2. 安装完毕打开水龙头，确认是否漏水。
3. 进水管不能用力弯曲。
4. 每次使用洗衣机前，请检查进水管接头与水龙头的连接及进水管连接处安装是否牢固，防止安装不到位而脱落。

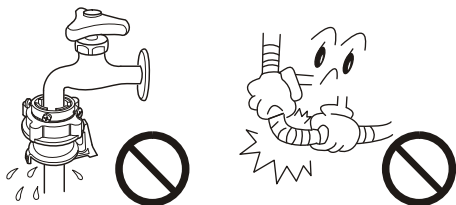

进水管拆卸

1. 关闭水龙头。
2. 按住锁紧杆压下滑动器，然后拔下进水管。如果每周使用洗衣机一次以上，可不卸下进水管接头，避免固定螺钉损伤。

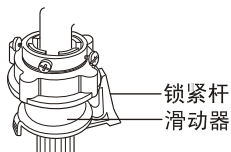

1 洗前准备





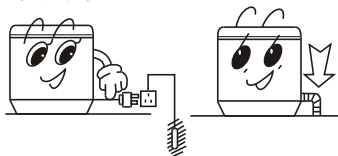

洗衣前的准备工作

1. 接好进水管，打开水龙头阀门。
2. 确认电源插座可靠接地后，将电源插头插入电源插座。接地端不应与煤气管道、自来水管连接。
3. 将排水管放下。



4. 地面倾斜或不平会造成洗衣机运行不平稳或引起异常声音，请放平洗衣机。

洗涤物在洗涤前请注意如下事宜

<p>确认洗涤物有无特殊要求。</p>	<p>清理衣袋，将硬币、砂子、发夹等物品取出。</p> 	<p>将长带打结、纽扣扣好、拉链拉好。</p> 	<p>洗涤物不应过量，牛仔服及大件衣物应松散放入。</p> 	<p>波轮运转时，衣物的纽扣可能会发出声音，为慎重起见，将带有纽扣的衣物放在衣物当中。</p> 
---------------------	---	---	---	---

- a、检查确认衣物是否适合洗衣机洗涤及是否适合水洗，以免造成衣物变形、损伤；
- b、破损衣物修补后再洗涤；
- c、将易掉色的衣物和其他衣物分开洗涤；
- d、不易吸水的衣物请用手按入水中；
- e、附有较多泥灰的衣物，请先除去污物，特别脏污的部位，可事先沾上洗涤剂，这样更易消除该部位的污垢；
- f、表面易起球和长绒的衣物翻转后投入；
- g、受化学品污染的衣物勿直接投入洗衣机内。

2 洗涤须知



- 洗衣机的洗涤、脱水容量是指一次可洗、脱干燥状态标准洗涤物（按标准 GB/T 4288-2003 附录A中A.4规定的洗涤物）的最大重量。
- 布质的厚度、大小、种类不同，会影响实际洗涤容量。1次洗涤以放入适量洗涤物，洗涤过程中洗涤物能正常翻转为宜。
- 建议采用低泡洗衣粉。
- 少量的洗涤物请不要选择高水位，以防水滴飞溅。

3 洗涤剂的使用

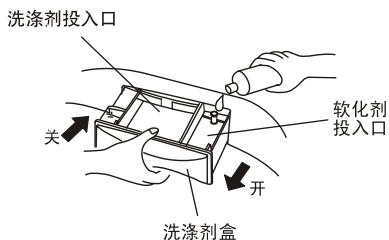

- 将洗涤剂、软化剂直接放入洗涤剂盒，如左图所示。
- 投放完毕后，需将洗涤剂盒关闭。

如何使用漂白剂

- 注水至规定水位后，将漂白剂用容器稀释后，慢慢倒入洗涤桶内。
- 带色或有花样的衣物易掉色，应避免使用漂白剂。
- 漂白剂不应直接接触洗涤物。
- 漂白剂的使用方法、使用量按漂白剂的说明书。
- 粉末型漂白剂溶化后再使用。
- 软化剂的使用方法、使用量按软化剂的说明书。

如何使用洗衣粉

- 在洗衣机内直接溶化（不适用于模糊程序及预约洗涤）
 1. 注入少量水（选择最低水位）。
 2. 放入洗衣粉，运转约30秒钟，使之充分溶化。
 3. 放入洗涤物，选择合适水位。
- 洗衣粉的速溶方法
 1. 准备约30°C的温水和容器。
 2. 边搅拌边放入洗衣粉，使之充分溶化。
- 请根据洗涤量及所选择的水位、水量适量投放洗衣粉。
- 质量不好或时间长失效的洗衣粉可能会结块，使用时请及时清理洗涤剂盒。
- 不同的洗衣粉的用量有些差异，具体用量还需参考洗衣粉使用说明。

4 操作按钮及操作步骤

a 操作按钮作用说明

指示灯状态及含义

- 灯灭
- : 一闪一亮, 显示正在运行的程序
- 灯亮, 显示将要运行的程序或选中的状态
- ☀ 快速闪光, 表示异常

数码管

- 时间次数无级可调、水位选择过程中, 显示设定参数
- 程序运行中, 显示剩余时间 (分)
- 预约过程中, 显示剩余预约时间 (小时)
- 出现异常时, 显示异常现象符号



电源开/关

启动/暂停

“预约”按钮

- 按动“预约”按钮, “预约”指示灯亮, 数码管显示到洗衣结束的剩余预约时间 (按小时显示)。启动后预约指示灯闪亮, 表示预约工作。
- 非预约状态, 洗衣机工作时, 数码管显示到洗衣结束的剩余时间 (按分钟显示)。

“水位”按钮

- 洗衣机可自动检测布量, 经布量检测后, 水位自动设置为5、7、9、12中某一合适的水位。
- 用户也可自己选择水位, 洗衣机开始工作后, 不能再设置水位, 需按“启动/暂停”按钮后方可重新选择。
- 桶内有水时不能检测布量, 数码管显示“6”水位。
- 放入湿衣物, 有时显示“12”水位, 用户需自己选择合适的水位。
- 选用速洗程序, 数码管显示时间为“10”分钟, 水位为“2”, 进水至约2水位后, 一边进水, 一边洗涤, 到约4水位后, 进行正常洗涤。
- 在“洗涤”及“漂洗”的洗涤运行过程中, 按住“水位”按钮进行补进水, 手松开或到溢水水位时停止补进水。
- 因布质干湿度不同, 判定水位可能与实际水位不同。

“电源开/关”按钮

- 按动“电源开/关”按钮, 接通电源
- 通电后按动“电源开/关”按钮, 切断电源
- 按动“电源开/关”按钮, 接通电源, 若不按动“启动/暂停”按钮, 约5分钟后, 洗衣机自动断电

“启动/暂停”按钮

接通电源后, 按动“启动/暂停”按钮, 启动

- 运行时按动, 暂停
- 暂停时按动, 再启动

“程序”按钮

- 可以选择以下全自动程序

程序	适用情况
标准	一般洗涤
大物	较大, 较厚或重污物洗涤
轻柔	毛织品或内衣洗涤
速洗	10分钟快速洗涤轻污衣物

“过程”按钮

- 可以选择浸泡、洗涤、漂洗、脱水过程程序的一种或几种。
- 按动“时间, 次数无级可调”按钮后, 可以作为浸泡时间、洗涤时间、漂洗次数、脱水时间过程的选择。

“时间、次数无级可调”按钮

- 对各过程的参数进行设定, 即设定浸泡时间 (分钟)、洗涤时间 (分钟)、漂洗次数 (次)、脱水时间 (分钟)。

注: 按动“时间、次数无级可调”按钮, 进入自编程设定状态, 再按“过程”按钮, 可选择浸泡、洗涤、漂洗或脱水, 数码管显示相应的浸泡时间、洗涤时间、漂洗次数或脱水时间, 然后再按动“时间、次数无级可调”按钮, 可调节设定浸泡时间、洗涤时间、漂洗次数或脱水时间。

按动“启动/暂停”按钮, 启动洗衣机之后, 不能再进行各过程参数的调节设定。

b 操作按钮使用步骤及各步骤说明

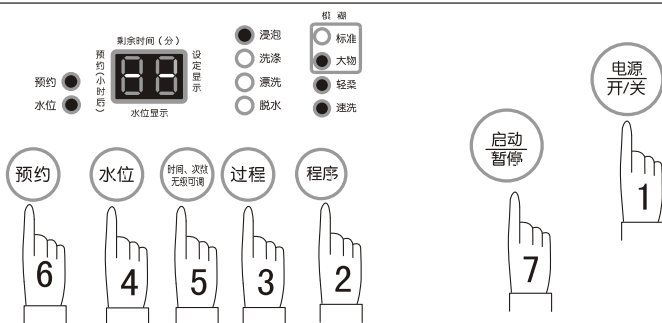

1 按动“电源开/关”按钮，开启电源



2 按动“程序”按钮，选择合适的全自动程序



开启电源后，标准程序自行设定，如果选用其它全自动程序，可按动“程序”按钮至相应的程序灯亮。

例：对轻污物欲快速洗涤时，用“速洗”程序。

3 按动“过程”按钮，选择合适的过程程序



开启电源后，洗衣机自行设定“洗涤、漂洗、脱水”过程程序，此为常用过程程序。如果选用其它过程程序，按动“过程”按钮，选择浸泡、洗涤、漂洗、脱水程序的一种或几种。

请 注 意

- 即使桶内无水，也要经过一段时间后才开始脱水。
- 洗涤毛织品时，不要用浸泡程序。
- 毛织品等易损衣物，请装入网袋中洗涤、脱水，以免造成损伤。
- 注水不到设定水位，波轮不转。

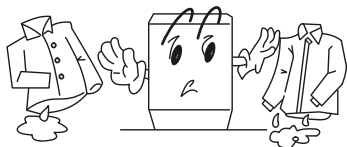

过程程序选择方法

按动“过程”按钮次数	选择过程程序	适用过程	运行内容（点亮的指示灯显示将要运行的过程程序）
0	洗涤、漂洗、脱水 (标准程序)	一般衣物需洗涤、漂洗、脱水时	浸泡 洗涤 漂洗 脱水 ● ○ ○ ○
1	洗涤 (洗涤剂留在桶内)	重复利用洗涤剂	浸泡 洗涤 漂洗 脱水 ● ○ ● ●
2	洗涤、漂洗 (漂洗液留在桶内)	重复利用漂洗液	浸泡 洗涤 漂洗 脱水 ● ○ ○ ●
3	漂洗、脱水	手工洗完衣物需要漂洗脱水时	浸泡 洗涤 漂洗 脱水 ● ● ○ ○
4	脱水 (排完水后脱水)	手工洗完衣物只需脱水时 (先排水后脱水)	浸泡 洗涤 漂洗 脱水 ● ● ● ○
5	浸泡、洗涤、漂洗、脱水	衣物很脏、衬衣的袖口、领子很脏时，先浸泡，再洗涤	浸泡 洗涤 漂洗 脱水 ○ ○ ○ ○

- 按动“过程”按钮6次又回到初始状态，依次循环。
- 浸泡过程程序可配合标准、大物全自动程序使用，浸泡中伴随间断的波轮搅拌。
- 选择“轻柔”程序时，按动“过程”按钮，可选择洗涤、漂洗、脱水三种过程程序的一种或几种。
- 选择“速洗”程序时，只能进行洗涤、漂洗、脱水过程程序，不能随意选择。

4 按动“水位”按钮，选择合适的水位



开启电源，按动“启动/暂停”按钮后，洗衣机自动执行模糊程序，检测布量，并自动设置水位。如想手动设置水位，可在按动“启动/暂停”按钮之前，按动“水位”按钮，选择合适的水位。洗涤运行时如再想选择其它水位，先按动“启动/暂停”按钮，暂停洗衣机，再按“水位”按钮，选择水位。

5 按动“时间、次数无级可调”按钮，设定各过程参数

时间、次数
无级可调



按动“时间、次数无级可调”按钮，数码管将显示已选定的过程中的第一个过程的设定参数（相应的指示灯闪亮），按动“过程”按钮，选择欲设定的过程（相应的指示灯闪亮），再按动“时间、次数无级可调”按钮即可调节设定参数，3秒钟后数码管显示洗衣结束剩余时间。

* 5步骤为自编程（手动）设定各过程参数的必要步骤，如果您不想使用自编程设定功能，可省去5步骤，直接跳到6步骤

6 按动“预约”按钮，选择合适的预约洗涤时间

预约



开启电源后，洗衣机预约洗涤程序自动设定为非启动状态，当您要求洗衣过程在预定时间结束时，可按动“预约”按钮，选用预约洗涤程序。

运行预约程序的确认

- “预约”启动后，“预约”指示灯闪亮，数码管显示剩余预约时间（即离洗衣过程结束的时间）。
- “预约”启动后，要想改变运行程序或取消预约，需切断电源，重新选择。

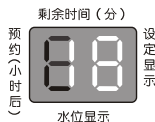

约18小时后, 洗衣过程结束

7 按动“启动/暂停”按钮

启动
暂停



C 手动(自编)设定示例

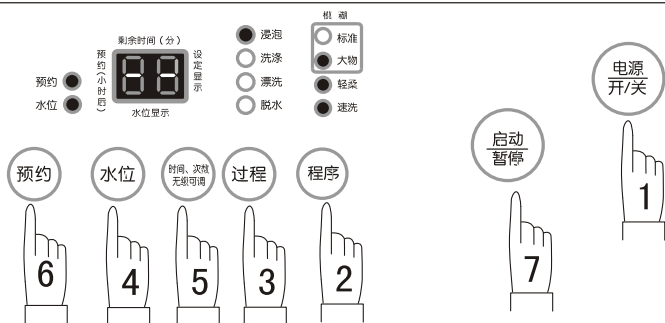

1 按动“电源开/关”按钮，开启电源



2 按动“程序”按钮，选择合适的全自动程序



开启电源后，“标准”程序自行设定，本例就以“标准”程序为例

3 按动“过程”按钮，选择合适的过程程序



开启电源后，洗衣机自行设定“洗涤、漂洗、脱水”过程程序，数码管显示--(表示进入模糊工作状态)。本例就以“洗涤、漂洗、脱水”过程程序为例。

4 按动“水位”按钮，选择合适的水位



开启电源后，数码管显示--，自动进入模糊工作状态，洗衣机将根据布量在运行过程中自动设置水位。用户也可通过按动“水位”按钮自己手动设置水位(按动过程中数码管依次显示各水位档，并自动退出模糊工作状态)。请在洗衣机未启动之前选择水位。洗衣机开始工作后，如想再设置水位，需按“启动/暂停”按钮暂停洗衣机后方可重新设置。本例就以非模糊状态为例，按动“水位”按钮，设定为6水位

5 按动“时间、次数无级可调”按钮，设定各过程参数

时间、次数
无级可调



按动“时间、次数无级可调”按钮，洗衣机进入自编程状态，此时洗涤灯闪亮，本例假设您想设定脱水时间为6分钟；在洗涤灯闪亮时，按动“过程”按钮至“脱水”灯闪亮，再按动“时间、次数无级可调”按钮，至数码管显示“6”。

6 按动“预约”按钮，选择合适的预约洗涤时间

预约



开启电源后，洗衣机预约洗涤程序自动设定为非启动状态，本例假设您不想启动预约功能，即预约指示灯不亮。

7 按动“启动/暂停”按钮(示例结束)

启动
暂停



- 上例的自编程程序是在洗衣机默认的标准程序基础上进行的，其它程序基础上的自编程程序设定方法与之类似。
- 需要自编程设定浸泡时间，请在按动“时间次数无级可调”按钮之前先选定“浸泡”过程（即“浸泡”过程指示灯亮）。
- 按动“时间、次数无级可调”按钮，进入自编程设定状态之后，选定的过程指示灯闪亮，3秒钟之内如不按动“时间、次数无级可调”或“过程”按钮，指示灯将停止闪亮，自动退出自编程设定状态。

各程序、过程自编程参数设定范围。

	标准	大物	轻柔	速洗
浸泡时间(分)	约0~35	约0~35		
洗涤时间(分)	约0~30	约0~30	约0~30	
漂洗次数(次)	约0~4	约0~4	约0~4	
脱水时间(分)	约0~8	约0~8	约0~8	

- 浸泡时间数值以5为单位累加，至最大值(见上表)后回到0。
- 洗涤时间、漂洗次数、脱水时间数值以1为单位累加，至最大值(见上表)后回到0。
- 数码管显示“- -”表示数值为0。

5 关闭上盖

运行中如打开上盖，洗衣机会在中途停止工作

6 洗衣结束

洗衣过程结束后，洗衣机自动断电

7 洗后处理

- 使用后，请及时清除线屑过滤器等处附有的线屑杂物，否则将影响您更好的使用本机。
- 进行清理时，请先将电源插头从插座上拔下。

线屑过滤器：

- 洗涤过程中，必须使用线屑过滤器。
 - 每次使用后都必须及时清理。
 - 线屑过滤器的装拆方法如下：
1. 往下按压线屑过滤器上端的弹性片，使弹性片上的卡爪从过滤盖内脱开，向外拉线屑过滤器，即可拆下。（如图一）
 2. 往外拉线屑过滤器后盖的下端，即可将线屑过滤器后盖从线屑过滤器前罩上拆下。（如图二）
 3. 清理过滤器里的线屑。
 4. 将线屑过滤器后盖上端插入过滤器前罩上端

的挡筋，然后将后盖下端卡入前罩。（如图二）

5. 将线屑过滤器下端插入过滤盖，上端按入过滤盖卡紧。
6. 安装后请确认线屑过滤器安装到位并卡紧，否则会造成洗涤时线屑过滤器脱落，影响您的使用。



线屑过滤器：（适用于XQB56-10）

- 洗涤过程中，必须使用线屑过滤器。
- 每次使用后都必须及时清理。

线屑过滤器

- 1 向上提拉，可拆下。
- 2 往下按可装上。
- 3 洗完衣物后，清理过滤网。



将洗涤剂盒清洗干净，扣到控制盘座上。

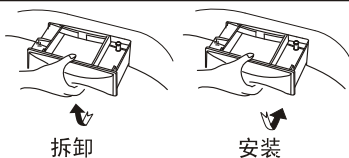

进水阀的过滤网易被杂物堵塞，阻碍进水，应大约每两个月用刷子清扫一次。

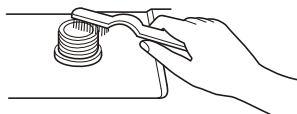

箱体污染时，用湿软布擦拭

- 不要直接用水冲洗。
- 用中性洗涤剂擦拭。
- 不可用稀料、汽油、酒精擦拭。



1. 洗衣完毕，关闭自来水龙头。（如果需要，可卸下进水管）
2. 请勿在洗衣机桶内存水久置，每次使用完毕后，立即将水排净。
3. 必须把电源插头拔下后进行保养。
4. 挂好电源线和排水管。
5. 用干净的软布将洗衣机表面及桶内水珠擦干净，将上盖打开一段时间（约1小时）后，再关上上盖。

故障排除 疑问解答



(若洗衣机出现故障, 请拔下电源插头进行检查) 以下情况, 有时不是故障, 在委托修理前, 请再次确认, 如确属故障, 请与本公司特约维修点或本公司售后服务部门联系, 切勿自行修理。

故障现象		故障原因	排除方法
数码管显示“E0”		● 预约过程中打开了上盖	● 盖上上盖
不排水或排水过慢 数码管显示“E1”		● 排水管是否放倒 ● 排水管是否堵塞	● 放下排水管, 开关上盖一次, ● 清除异物, 开关上盖一次
运行到中途停止 数码管显示“E2”		● 上盖没盖	● 盖上上盖
安全开关动作不脱水 数码管显示“E3”		● 衣物是否放偏 ● 洗衣机是否倾斜	● 重新整理衣物, 盖上上盖 ● 将洗衣机调整水平, 开关上盖一次
进水缓慢, 一段时间后不到设定水位, 数码管显示“E4”		● 水龙头是否完全打开, 是否停水 ● 进水阀是否堵塞 ● 水压是否过低	● 打开水龙头, 开关上盖一次 ● 清理进水阀, 开关上盖一次 ● 等水压达到允许值时再使用
数码管显示“E6”或“E1”		● 水位传感器异常	● 请跟售后服务部门联系
瀑布水流形状不佳或无瀑布水流出现		● 喷流口是否有异物堵塞	● 清理异物
洗衣机不工作	不洗涤	● 是否停电 ● 电源插头是否插紧 ● 水位是否未达到预定水位	● 来电后再使用 ● 插紧电源插头 ● 注水到预定水位
	不脱水	● 电源插头是否插紧 ● 上盖是否盖好 ● 衣物是否摆放平整	● 插紧电源插头 ● 盖好上盖 ● 将衣物放平
洗衣机内有异音发出		● 洗衣机是否倾斜 ● 脱水时衣物是否放偏 ● 是否有异物	● 将洗衣机调整水平 ● 重新整理衣物, 盖上上盖 ● 清除异物
水龙头漏水		● 进水管接头螺钉是否松弛或扭偏	● 正确紧固接头螺钉
不进水		● 电源插头是否插紧 ● 水龙头是否打开 ● 是否按动电源开关和“启动/暂停”按钮	● 插紧电源插头 ● 打开水龙头 ● 按动电源开关和“启动/暂停”按钮

常见现象

现象	原因(解释)
● 脱水开始时, 断断续续脱水	● 调整平衡, 防止衣物放偏
● 按“过程选择”按钮, 选择“脱水”时, 洗衣机不脱水	● 洗衣机程序设置排水时间, 必须经过一段时间后才开始脱水
● 洗涤、漂洗进水时, 波轮暂停转动	● 进水时, 防止水飞溅
● 洗衣机初次使用时, 排水管内可能有少量水流出	● 这是出厂检验性能时残存的水。

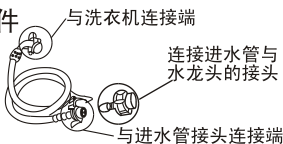
装箱说明

名称	数量
● 使用说明书	● 壹本
● 保修证	● 壹本
● 进水管部件 	● 壹件
● 自攻螺钉 	● 捌件
● 底盖板  (存放在洗衣机包装上衬与包装箱上封口间)	● 壹件
● 模糊电脑全自动洗衣机	● 壹台

规格表

本产品执行标准：GB/T 4288-2003 家用电动洗衣机

水位/水量 (约)	1/15L 2/20L 3/25L 4/28L 5/32L 6/36L 7/41L 8/43L 9/46L 10/49L 11/52L 12/56L	适用于所有机型
进水压力 (MPa)	0.03~0.78	适用于所有机型
额定洗涤 / 脱水容量 (kg)	5.6 / 5.6	XQB56-10
	6.0 / 6.0	XQB60-10 DZ XQB60-10 手搓式
洗涤噪声	56dB (A计权)	
脱水噪声	66dB (A计权)	

安全用电提示



本产品属于I类电器，请您使用时注意用电安全！

1. 必须使用有可靠接地的电源，电源的地线要埋入大地，不能和自来水管等公用设施连接；分清电源的地线和零线，不能将这两种导线连接在一起。
2. 必须使用单独专用插座，插座应为国家强制性产品认证的合格产品。

为了您和家人的安全，如果您家中用电有不违反上述要求的地方，请您尽快改进。

售后服务

尊敬的用户：

感谢您使用  系列洗衣机，我公司将按照《消费者权益保护法》的有关规定，凭保修证及发票为您提供下列服务：

一、整机免费保修三年。

二、下列情况不属于免费服务范围：1、用户因运、装、用、管不当而损坏的；2、自行拆卸产品的；3、涂改发票或无购机发票和保修证明的；4、因异常电压、火灾等外部原因损坏的；5、未按说明书、洗衣机主体注意标牌等注意事项要求使用的；6、使用于一般家庭以外（如：公用机和业务用，车辆、船舶等的备品）时的故障操作损伤。

备注：1、本产品如有结构变化、数据变化，恕不另行通知。

2、根据需要，以下零件可供选购：

- 进水管（0.5m，1m）（用于加长进水管）
- 排水管（用于加长排水管）



4006 999 999

售后服务中心总部：青岛市308国道609号

邮编：266101 服务电话：4006 999 999 传真：（0532）87636565

 客服直通信箱：9999@haier.com

各地售后服务分中心：请参阅保修证，拨打当地售后服务电话。



真诚到永远

合格证

Certificate of Quality

检验员：

海尔集团

青岛海尔洗衣机有限公司

地址：青岛高科园海尔工业园 邮编：266101

服务电话：4006 990 999 传真：(0532) 87636565

Internet网址：<http://www.haier.com>

E-mail地址：washer@haier.com

(供应商代码)

版次：05.4版

专用号：0030505611