



数码创导-LG
DIGITAL

使用说明书

强劲吸力

吸尘器

适用型号: V-3700SV
V-3700SAB

10001010101000111101010
DIGITAL
1000101010100011110101001010001001001
DIGITAL LG
100010101010001
10001010101000101010001000101001
10001010101000111101010010100101
001111010101011101011 <http://www.lge.com.cn>
DIGITAL

在使用本产品之前, 请您仔细阅读该说明书, 并请妥善保存, 以备将来需要。

重要的安全措施

在使用电器的时候，必须遵守基本的安全措施，其中包括：在使用电器前阅读所有的说明。

警告 - 为了减少火灾、电击或伤害

1. 如不使用此产品时，请拔掉电源插头。
2. 不可在户外或潮湿表面使用。
3. 不准以此作为玩具，当机器运作或机器在儿童附近时必须特别要注意。
4. 必须按本手册中的规定使用，只能使用制造商推荐的附件。
5. 如果电源线被损坏，为了避免危险，则必须由 LG 指定的维修店或具有类似资格的人进行更换。
6. 远离热源。不要将电器压在电源线上，或是将电源线当作手柄使用。如拖拉、提起电源线。同时，也不能压着电源线关门或在锐利的边或角上拖拉电线。
7. 拔掉插头时不可拽拉电线，而应握住插头。
8. 避免用湿手触及插头和主机。
9. 不可将任何物件放于吸口处，不可吸附任何容易阻塞吸口的东西。吸口被堵塞时，必须将堵塞物清除掉后方可使用。
10. 头发、宽松衣服、手指及身体各部份都需远离吸口。
11. 不要吸入任何正在燃烧的或冒烟的东西，如香烟、火柴或热余灰。
12. 未装积尘袋或过滤海绵时不可使用。
13. 拔掉电源插头前关掉所有控制装置。
14. 不可吸起易燃液体，如汽油或在附着有可燃液体的地面使用。也不能将易燃物体放于吸尘机附近。
15. 将电线卷回卷线器时，要抓住插头，不要让插头随意甩打。

请保存如下资料

编号位于吸尘器底部。该编号是本机独有的，不适用于其他的吸尘器。您将所要求的资料记在下面，并将它作为您的吸尘器的永久档案保存起来。

购买日期 _____

购买商店 _____

商店地址 _____

联系电话 _____

吸尘器型号 _____

吸尘器编号 _____

目 录

部品分解图	4
注意事项	5
操作图	6
故障处理	10
产品规格及附件	11

部品分解图

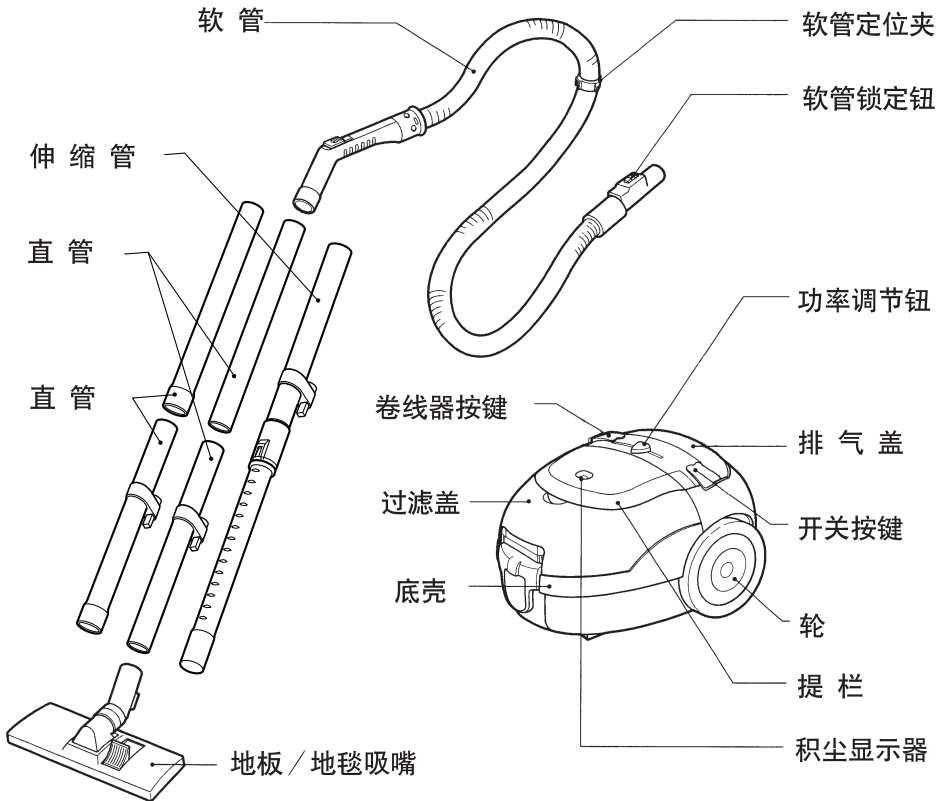

■ 附件

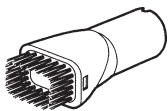

毛刷

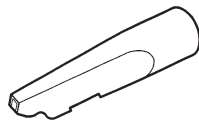

尖吸嘴

注意事项

注意—在维修或清理吸尘器之前务必切断电源，否则会发生电击或吸尘器突然启动。

1. 如果户外或潮湿表面使用，可能会发生电击。
2. 儿童要远离吸尘器，防止发生危险。
3. 通电时不要离开吸尘器，并且远离儿童。
4. 切断电源时，不能拽拉电源线，而应握住插头。
5. 切断电源前应先关闭吸尘器。
6. 使用完毕或需要临时离开一会儿时，应关闭吸尘器并拔掉电源插头。
7. 清理地毯后需及时检查积尘袋。细小的烟灰及尘粒可能阻塞空气过滤器及积尘袋而减少空气流量，引起积尘袋爆裂，损坏吸尘器。因此，使用完毕后应及时清理。

8. 吸尘器应放置于平地上保存，不要放在桌子或椅子上。

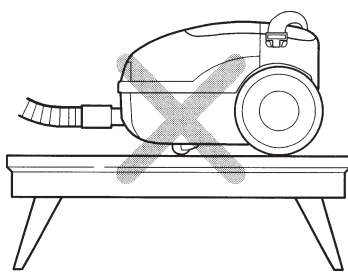

9. 不要用于清洁烟头或火炉灰，不要吸收可燃蒸发气体、液体、香水等物体，否则易造成火灾。

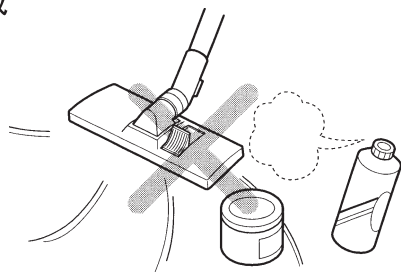

10. 存放吸尘器于清凉、清洁及干燥地方。

11.不可放锐利或重的物件于电源线上。以免引起电击或火灾。

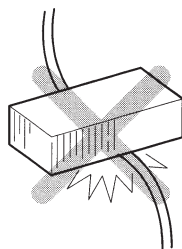

12.不可使用已损坏的电源线或插头。

13.不可吸起尖重物件、小玩具、钉等，它可能会损坏吸尘器或积尘袋。

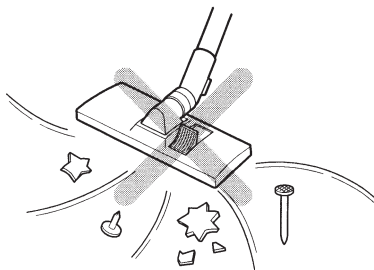

14.此吸尘器只适用于家居使用。

操作图

1.连接两根直管，将一根直管的一端插入另一根直管中。

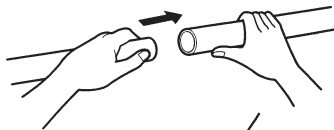

若是伸缩管，则可根据需要调整伸缩管的长度。

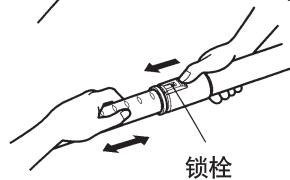

2.将已接好的直管与吸嘴连接。

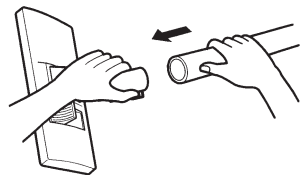

3.软管一端插入吸尘器，按住锁钮，直至插入适当深度并锁住。再次按下锁钮，可拔出软管。

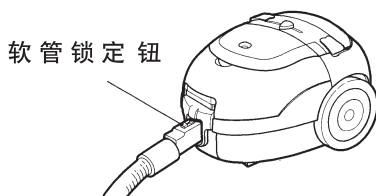

4.直管与软管另一端相接。

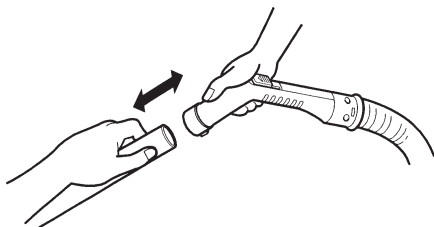

5.于吸尘器底部拉出电线插头，最长不能超过黄色标记，否则过度拉出（红色标记为警告）电线可能导致卷线器损坏。

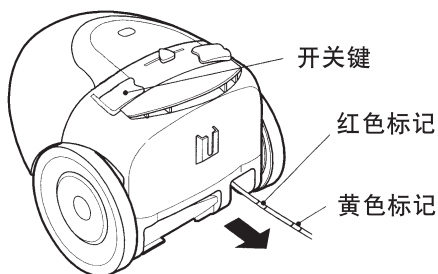

6.按开关键（开 / 关键）

7.可使用吸力调节钮调节吸力。
（从左到右，吸力逐渐增大）

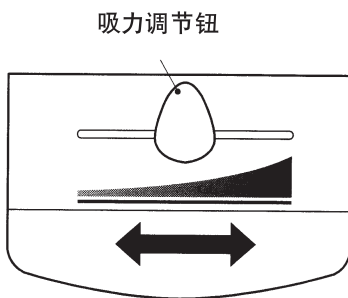

8.把吸嘴轻放在地面，禁止过力压吸嘴，以免损伤地板或楼板。自然轻力作用于吸嘴为最佳，如果吸嘴阻力过大，则适当调整吸嘴角度，减少吸力。

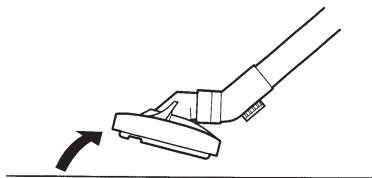

9.若使用尖吸嘴拉出便可，如图示。

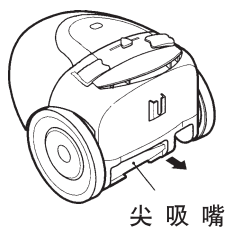

10.移动吸尘器时，使用手柄或提栏。
如图示。

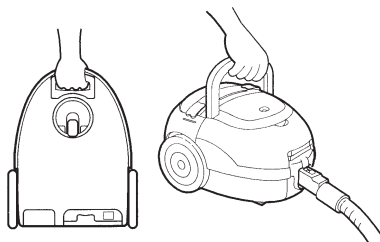

11.不使用时，可以把直管定位钩固定在底壳的沟槽中（图1）。
也能水平放置储存吸尘器。把刷头上的定位钩放在机体尾部的沟槽中（图2）。

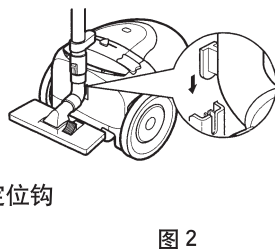
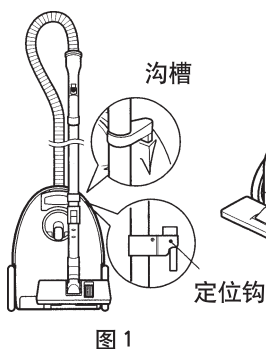

12.如何检查尘满显示器

- 启动吸尘器，提起吸嘴距地面 10cm 处，观察显示器。
- 如显示器出现红色，即积尘袋已满。

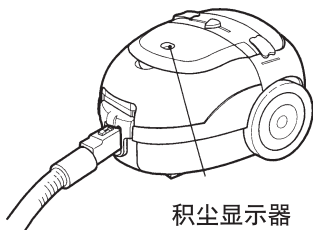

13.更换过滤尘袋

- 将插头拔离电源
- 取下软管
- 打开过滤盖
- 推住定位夹，取出积尘袋
- 清理积尘袋

1) 纸袋

废弃，另换新的

2) 布袋

清空再用

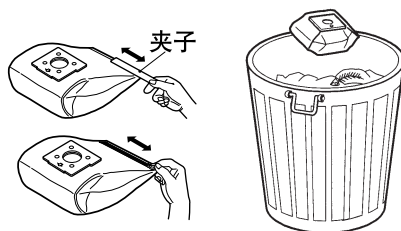
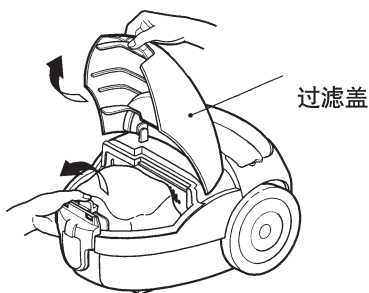

14.如何清理过滤海绵

- 经常检查电机安全过滤海绵，如有积尘，及时清理
- 将插头拔离电源
- 打开过滤盖
- 取出过滤海绵及用温水清洗，然后放于阴凉地方待干，不可用洗碗机或洗衣机清洗
- 待过滤海绵干后，将之插回原位
- 关闭过滤盖

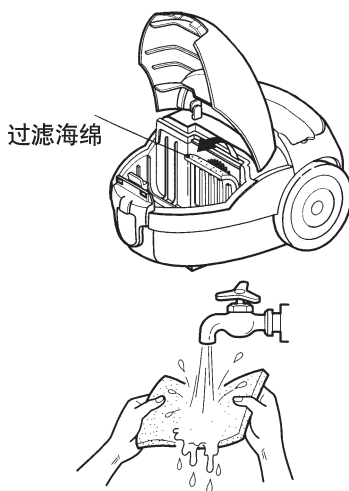

15.如何清理排气海绵

- 经常检查排气海绵，如有积尘，及时清理
- 将插头拔离电源
- 打开排气机盖及取出排气海绵，如图所示
- 以下程序与过滤海绵一样

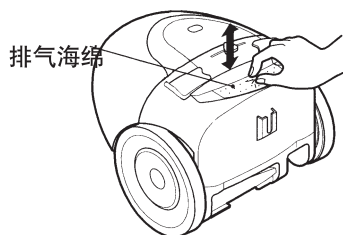

故障处理

若您在使用过程中遇到如下问题，查阅此表便可自行检查解决。

注意 - 当维修或清理吸尘器前，必须切断电源，否则可能发生电击或吸尘器突然启动。

问 题	可能原因	解决方法
吸尘器不运转	<ol style="list-style-type: none">1. 未插电源2. 开关键不在“开”位置3. 插座无电4. 电机过热，热保护器启动	<ol style="list-style-type: none">1. 插好电源及按开关键2. 按开关键3. 检查保险丝或断路器4. 检查积尘袋并使电机自然冷却 2 小时，然后打开开关
吸尘器吸力低	<ol style="list-style-type: none">1. 积尘袋已满或被阻塞2. 软管破损3. 吸嘴被阻塞4. 过滤盖开启5. 软管未完全插入机身6. 吸力调节钮处于低吸力位置	<ol style="list-style-type: none">1. 清理积尘袋或检查排气装置2. 更换软管3. 检查吸嘴排气孔4. 关闭过滤盖5. 重新插入软管6. 调节吸力调节钮于适当位置
吸尘器吸嘴移动困难	<ol style="list-style-type: none">1. 吸力太强	<ol style="list-style-type: none">1. 将吸力调节钮移至适当位置2. 适当调整吸嘴角度，以减小吸力

产品规格

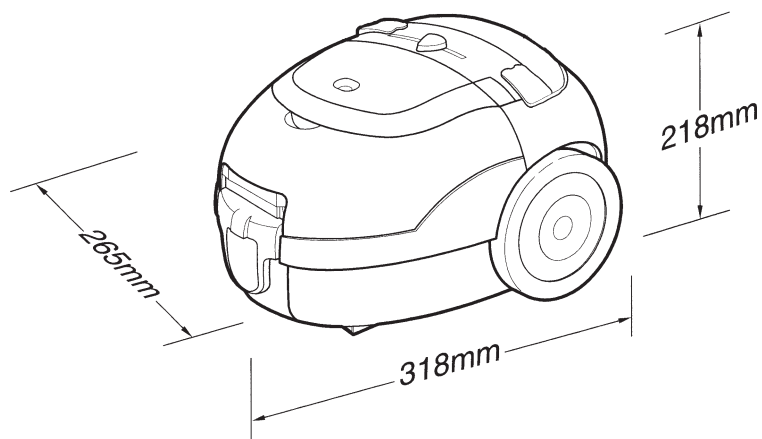

- 容量：1.8 公升
- 吸力控制：机体吸力调节
- 电线长度：5 米
- 净重：3.8 公斤
- 净尺寸：265 × 318 × 218 毫米
- 包装尺寸：500 × 310 × 299 毫米

附件：

软管……………1 根
塑料直管……………2 节

地毯 / 地板吸嘴……………1 件
毛刷……………1 件
尖吸嘴……………1 件

如有问题
请打电话



LG电子技术服务中心

北京: (010) 67346868

上海: (021) 62915858

成都: (028) 5551818

沈阳: (024) 86231818

武汉: (027) 83761818

广州: (020) 86231818

LG电子(天津)电器有限公司

地址: 天津市北辰区兴淀公路

电话: 022-26903019

传真: 022-26998101

邮编: 300402

售后服务热线: 022-26903019

免费咨询电话: 800-810-5659
(服务时间 24小时服务)



<http://www.lge.com.cn>

售后服务网址 <http://china.lgservice.com>