

SAMPO

聲寶牌

NEURO FUZZY 單槽全自動洗衣機

使用說明書

ES-800BR

規格表

項目	機種名	ES-800BR
電	源	110V/60Hz
消	耗 電 功 率	460W
水	壓	0.2~8 kg/cm ²
洗	衣 方 式	渦捲式
重	量	40 Kg
標	準 使 用 水 量	180 ℓ (含注水洗滌)
外	觀 尺 寸	610 × 610 × 940 (寬 × 深 × 高) mm

SAMPO 聲寶股份有限公司

各部名稱及功能

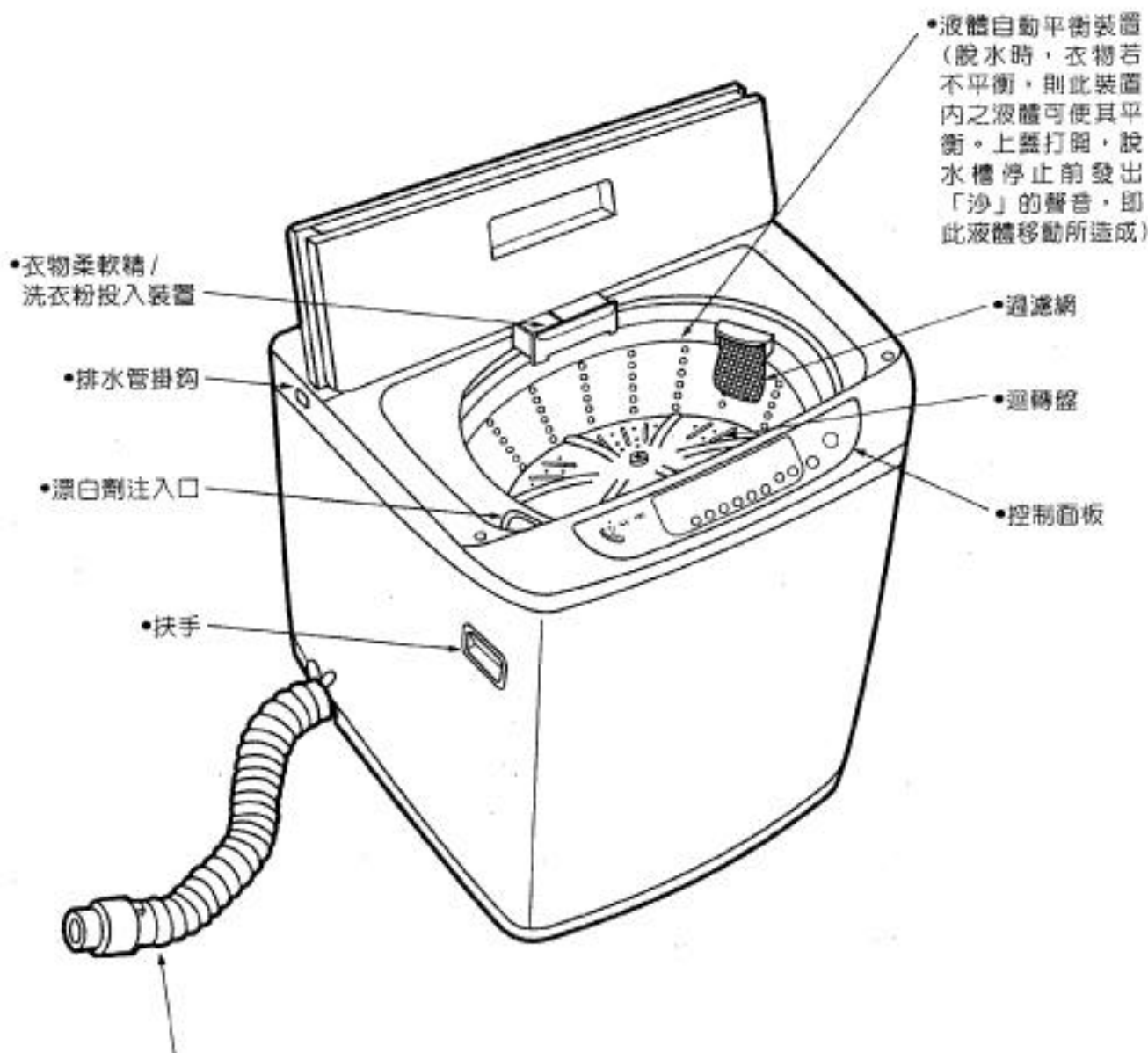

•排水管 (第一次使用時，排水管可能流出少量水份，此係工廠內做性能檢驗的殘留水份)

•附屬品
給水管

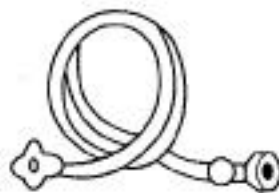

•附屬品
防鼠靜音底蓋 (安裝時請參考第5頁)

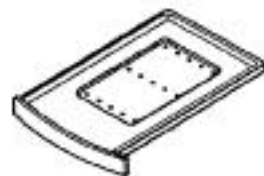

各部名稱及功能

- 上蓋 (與剎車機構運動，脫水時若將上蓋打開，脫水槽即瞬間停止迴轉。又因排水後，緊接著進行脫水，為了您的安全，故在上蓋打開時，將不排水。所以在排水或脫水時，請務必將上蓋蓋好。)

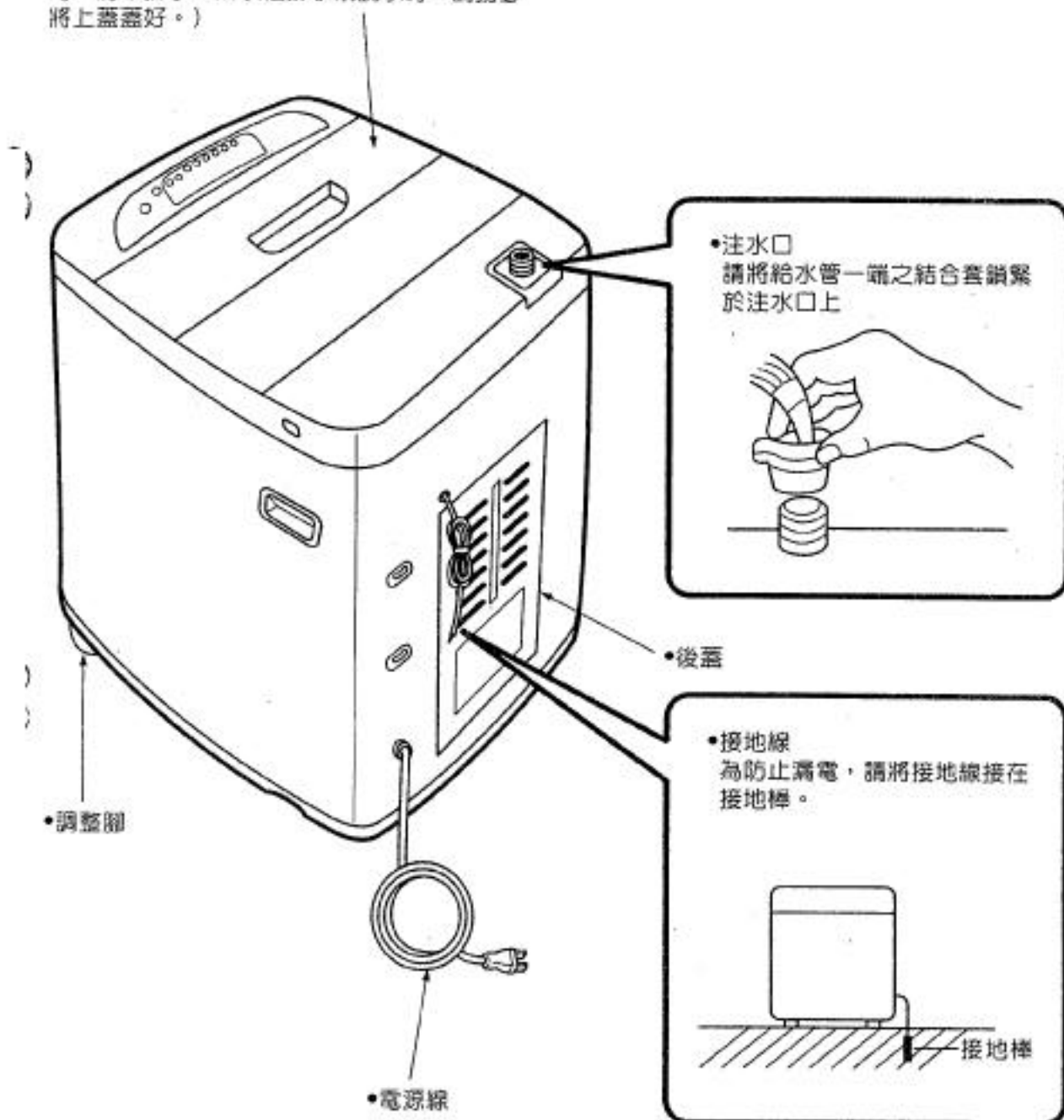

安裝注意事項

- 移動洗衣機時，請務必將洗衣機抬起，移至適當位置後，再輕輕放下，切勿用推或拉之方式移動，以免損壞具吸震功能之腳墊。



- 請選擇給水及排水皆方便的場所放置。



- 請置於室內通風及乾燥的地方。
- 請勿安置在潮氣多的地方。(如：浴室……等潮濕地方)因潮氣多的地方容易造成感電或故障。



- 請避免潮濕、雨淋或日曬，可防止故障及延長洗衣機使用壽命。

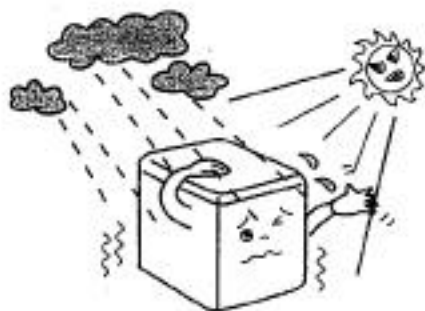

- 請置於平坦且堅固的地面，若地面不平，請利用調整腳調整平衡度。(正面下方，左右各有一組調整腳)



- 調整腳調整方法：
 - ① 先將調整旋鈕向左旋轉放鬆。
 - ② 再旋轉調整腳調整高低。
 - ③ 最後將調整旋鈕轉緊即可。



■ 給水管連接於水龍頭上之方法

- 1** 將上固定具上端4只固定螺絲放鬆。下固定具向左旋轉使上下固定具之間產生約2mm寬的間隙。



- 2** 上固定具對準水龍頭的中心，將4只螺絲鎖緊於水龍頭上。

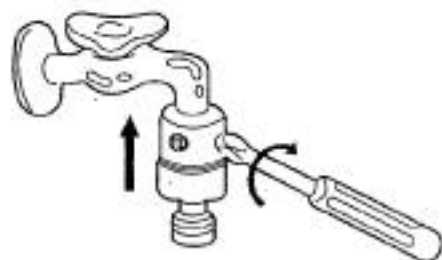

- 3** 將下固定具依箭頭方向旋轉，使它與上固定具密接自固定。



- 4** 給水管插入固定具時，必需「女一丫」一聲才算固定。



- 5** 接上給水管後，打開水龍頭查看是否有漏水的現象。若固定螺絲未鎖緊或傾斜，就會漏水。



- 6** 欲鬆脫時，將給水管上之滑動片向下壓，「女一丫」一聲後，即可取下給水管，而將固定具留在水龍頭上。



■ 排水管左右更換方法

- 1 先在地上墊上毯子，再將洗衣機往前傾倒，避免刮傷。

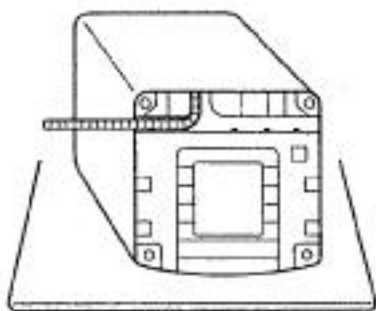

- 2 將排水管從右側拉出後，將排水管小心壓入左側。

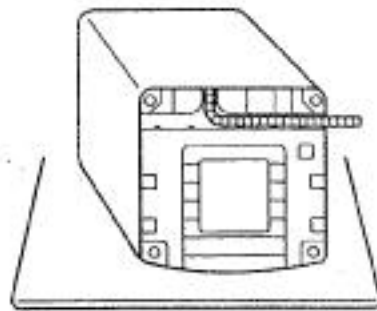

■ 使用排水管時請注意

- 排水管被壓扁、排水位置過高或延長的水管口徑過小、長度過長，均會影響排水時間，導致排水不良，或中途停止運轉。

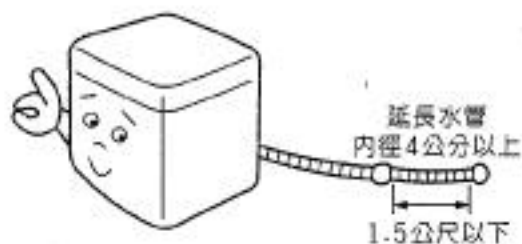

- 洗衣機使用前請先放下排水管。



■ 防鼠靜音底蓋的安裝方法

- 將防鼠靜音底蓋插入塑膠底座的滑槽內。
(凹槽的開口向上，薄邊朝內)
- 由外往內平推，推到有「咔」一聲即可。

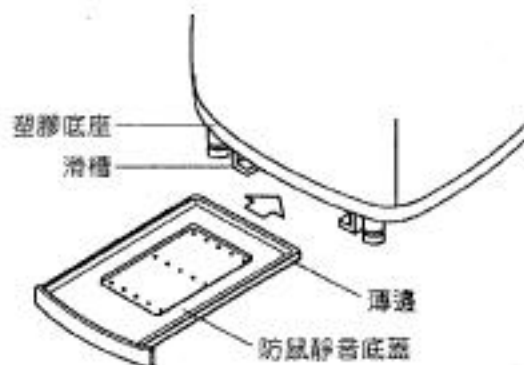

使用方法

- 1 插上電源插頭。請不要使用多分支插座或延長線插座（會發生插座燒毀或電壓過低的危險）。



- 2 放下排水管，打開水龍頭。



- 3 將衣物一件一件的放入，避免打結成團狀。



- 4 ①押「電源」鍵，②再按「啟動」鍵，放入洗劑。（請參考第9頁）



- 5 依照水位顯示對應量倒入濃縮洗衣粉（滿衣服時，洗衣粉請酌量減少）如果放太多則易產生過多泡沫，不易沖洗乾淨，最後蓋好上蓋。



- 6 不使用NEURO FUZZY人工智慧全自動行程時，可選擇其它行程或功能。（請參考第10-15頁）



節約→毛毯→羊毛

- 7 不想現在洗衣，要在幾小時以後才洗衣，可利用「預約」功能來預約洗衣完成時間。（請參考第14頁）

預約洗衣結束時間

- 8 當洗衣完成時，響笛會有「嘩、嘩」聲來提醒衣服已洗好。洗衣終了時，會自動斷電。

洗衣結束

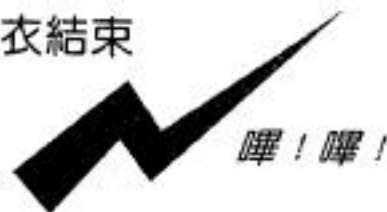

控制面板操作說明

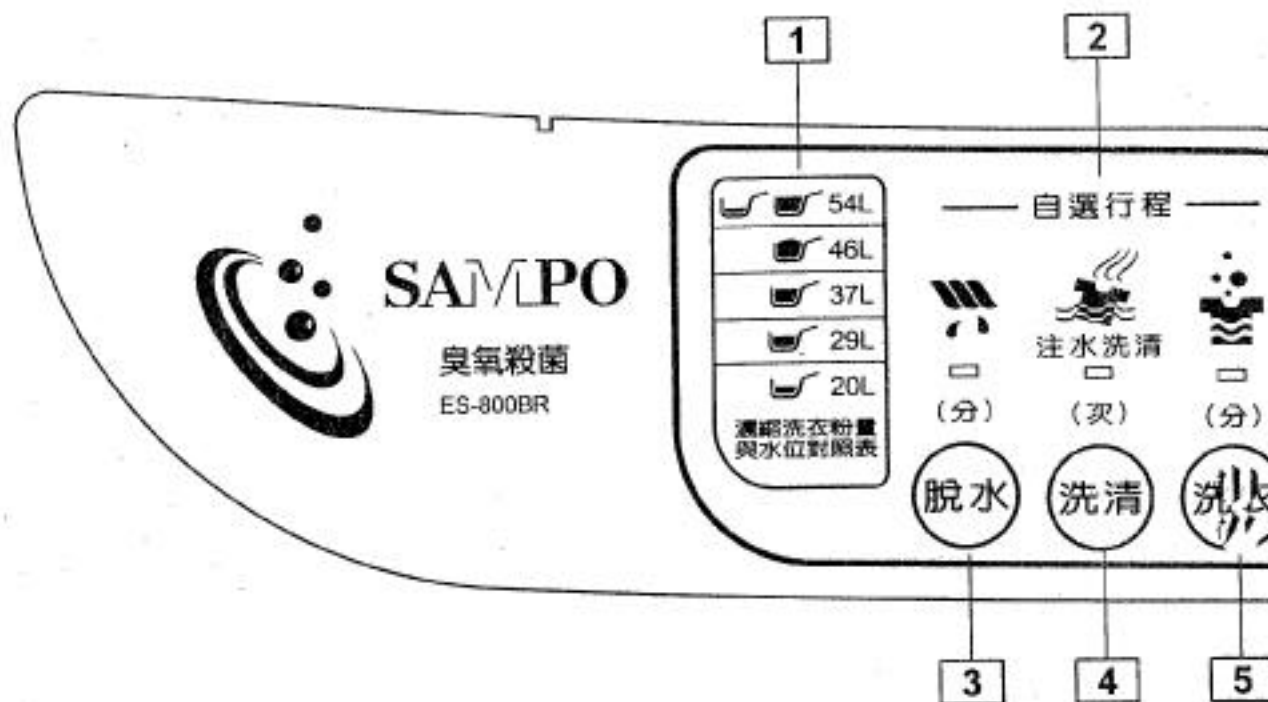

1 洗劑量

- 此表提供給您在使用濃縮洗衣粉時，對應放入衣物多寡所檢知後的水位，放入適量的濃縮洗衣粉。（註：1匙量約33g）
- 在使用其他類型的洗劑時，請參照洗劑的使用說明。

2 自選行程

- 可利用「洗衣」、「洗清」、「脫水」三個按鍵設定您所需要的洗衣行程。

3 脫水

- 按下「脫水」鍵，可以選擇脫水時間。（3、5、7、1分鐘的任一種）

4 洗清

- 按下「洗清」鍵，可以選擇注水洗清次數。（1次或2次的任一種）

5 洗衣

- 按下「洗衣」鍵，可以選擇洗滌時間。（6、9、12、15分鐘的任一種）

6 時間顯示

- 在運轉中顯示剩餘時間（分鐘）。
- 在預約中顯示過幾小時後的洗衣完成時間。
- 在自選行程中顯示「洗衣」、「脫水」的時間或「洗清」的次數。
- 在「浸洗」選擇中顯示「浸洗」時間。

7 Neuro Fuzzy 全自動行程

- 在Neuro Fuzzy的行程下，可利用「Neuro Fuzzy」鍵選擇「加強」、「標準」、「薄弱」。
- 可利用「行程」鍵選擇「節約」、「毛毯」、「羊毛」全自動行程。

8 浸洗

- 按下「浸洗」鍵，可以選擇浸洗時間。（10、15、20分鐘的任一種）

9 預約

- 按下「預約」鍵，可以在24~2小時範圍內設定您所想要過幾小時後洗衣完成的時間。

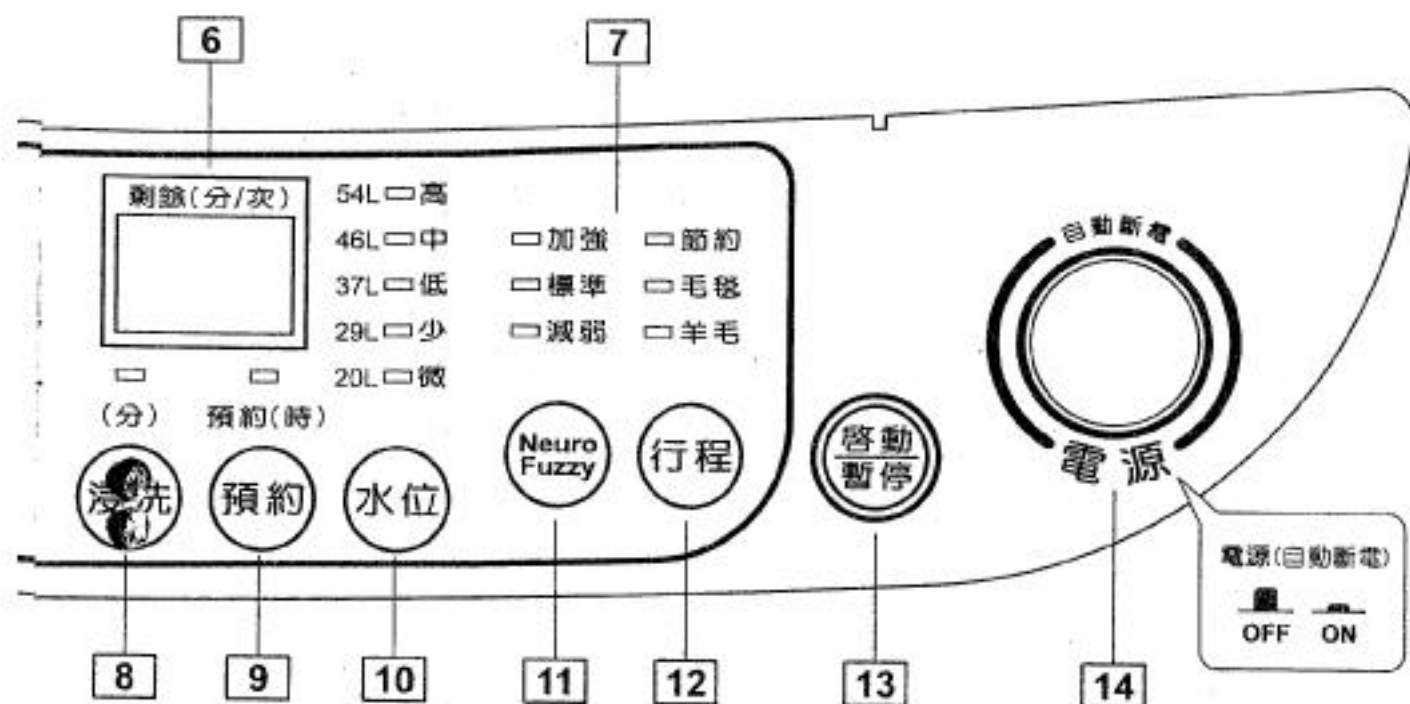

10 水位

- 在「Neuro Fuzzy」、「節約」行程，檢知洗衣物的重量後，自動地表示水位。（高、中、低、少的任一級）
- 微水位僅適用於自選行程。

11 Neuro Fuzzy



- 可依家裏衣服的髒污程度，選擇適合的洗衣行程。
- 標準：一般人的洗衣習慣。（水流、洗衣時間由人工智慧控制）
- 加強：較髒污衣物比較多時。（水流較強，洗衣時間延長）
- 減弱：衣物不太髒時。（水流輕柔，洗衣時間較短）

12 行程

- 有3種洗衣行程可選擇。
- 節約：適合洗不太髒的衣物，洗衣時間縮短。
- 毛毯：水流強而有力，適合洗大件衣物。
- 羊毛：水流柔和，適合洗化纖內衣或洗衣機可洗的毛衣。

13 啟動/暫停

- 在選擇了各自的行程後，按下該鍵進行啟動。在運轉時按下，即暫停。再按一次開始運轉，進行剩下的行程。

14 電源開關

- 押「電源」開關。會發出「嗶」的聲音，所有指示燈全亮三秒鐘後，剩下「Neuro Fuzzy」的「標準」指示燈亮（即是「Neuro Fuzzy」的「標準」行程）及「浸洗」指示燈亮（即表示有「浸洗」行程）。
- 洗衣終了時自動切斷電源。
- 如不啟動，放置10分鐘後自動切斷電源。

取簡單的洗衣方法 NEURO FUZZY 人工智慧全自動行程使用方法

■適合於洗平常一般衣物

(押「電源」鍵後，指示燈顯示如下圖：)

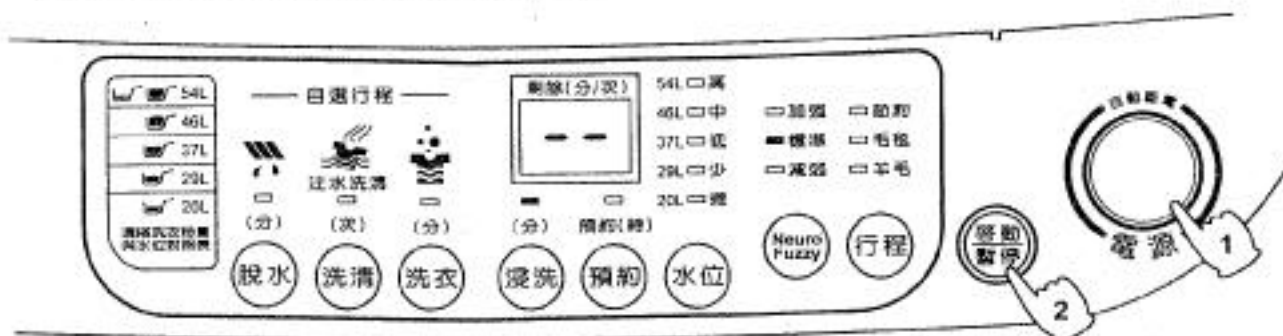

- 先將洗衣物放入，押「電源」鍵後，即設定在「浸洗、洗衣、洗清、脫水」人工智慧全自動行程。
- 按「啟動」鍵後，即無水檢知布量，運轉3秒後，會自動顯示檢知後水位量，請參考濃縮洗衣粉與水(對照表，放入適量之濃縮洗衣粉。(若放入濕衣服時，請酌量減少濃縮洗衣粉)
- 蓋好上蓋後，自動開始洗衣。

■操作順序

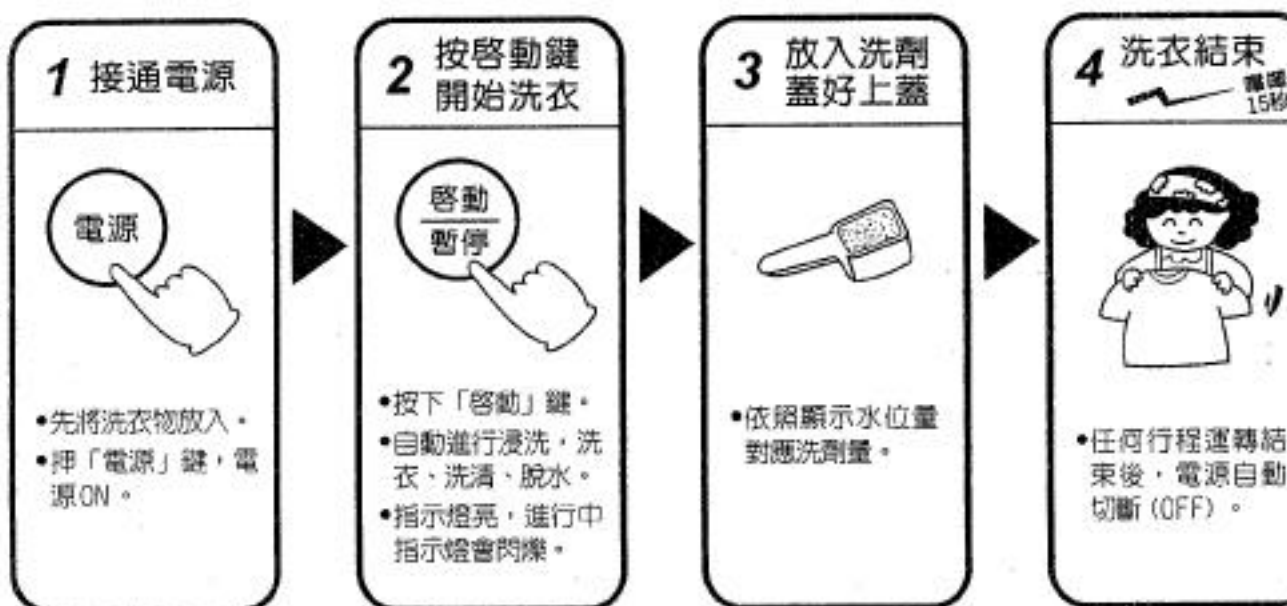

■NEURO FUZZY人工智慧全自動之優點

1. 電腦會依照放入欲洗衣物的重量、質料檢測後，自動選擇最適當的水位、水流、浸洗時間、洗衣間、洗清次數及脫水時間。
2. 具有記憶功能，下次洗衣方式會依照上次洗衣方式執行之。
3. 在浸洗過程中，有間斷的攪拌水流與臭氧殺菌洗淨，以加快洗衣粉浸透衣物，讓衣物洗得更乾淨。
4. 可預約洗衣。

人工智慧全自動行程使用方法

■適合於洗不須浸泡之日常一般衣物

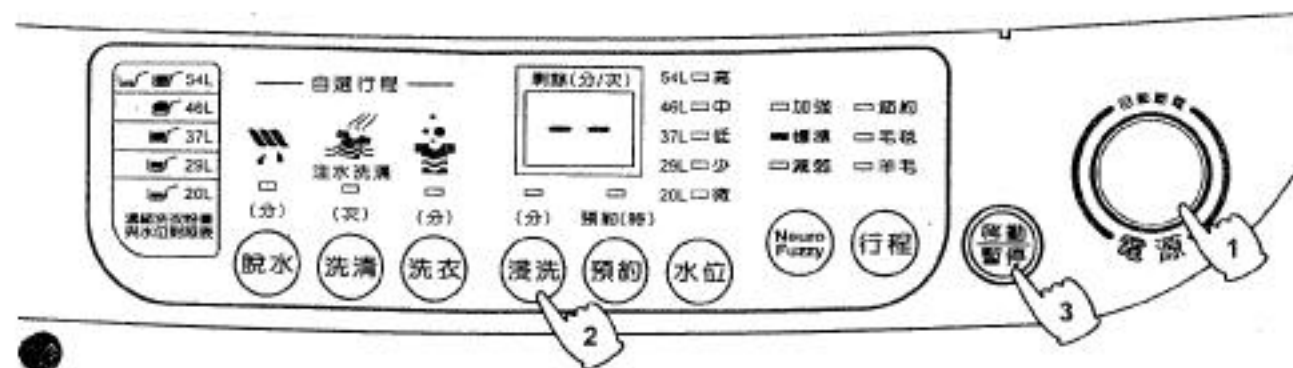

● 將洗衣物放入。

- 押「電源」鍵後，即設定為含「浸洗」之人工智慧全自動標準行程。
- 按下「浸洗」鍵後，指示燈不亮，即取消浸洗，變為「洗衣、洗滌、脫水」人工智慧全自動行程。（若再按一下「浸洗」鍵，則又恢復有「浸洗」功能）
- 按「啟動」鍵後，即無水檢知布量，運轉3秒後，會自動顯示檢知後水位量，請參考濃縮洗衣粉與水位對照表，放入適量之濃縮洗衣粉。（若放入濕衣服時，請酌量減少濃縮洗衣粉）
- 蓋好上蓋後，自動開始洗衣。

■操作順序

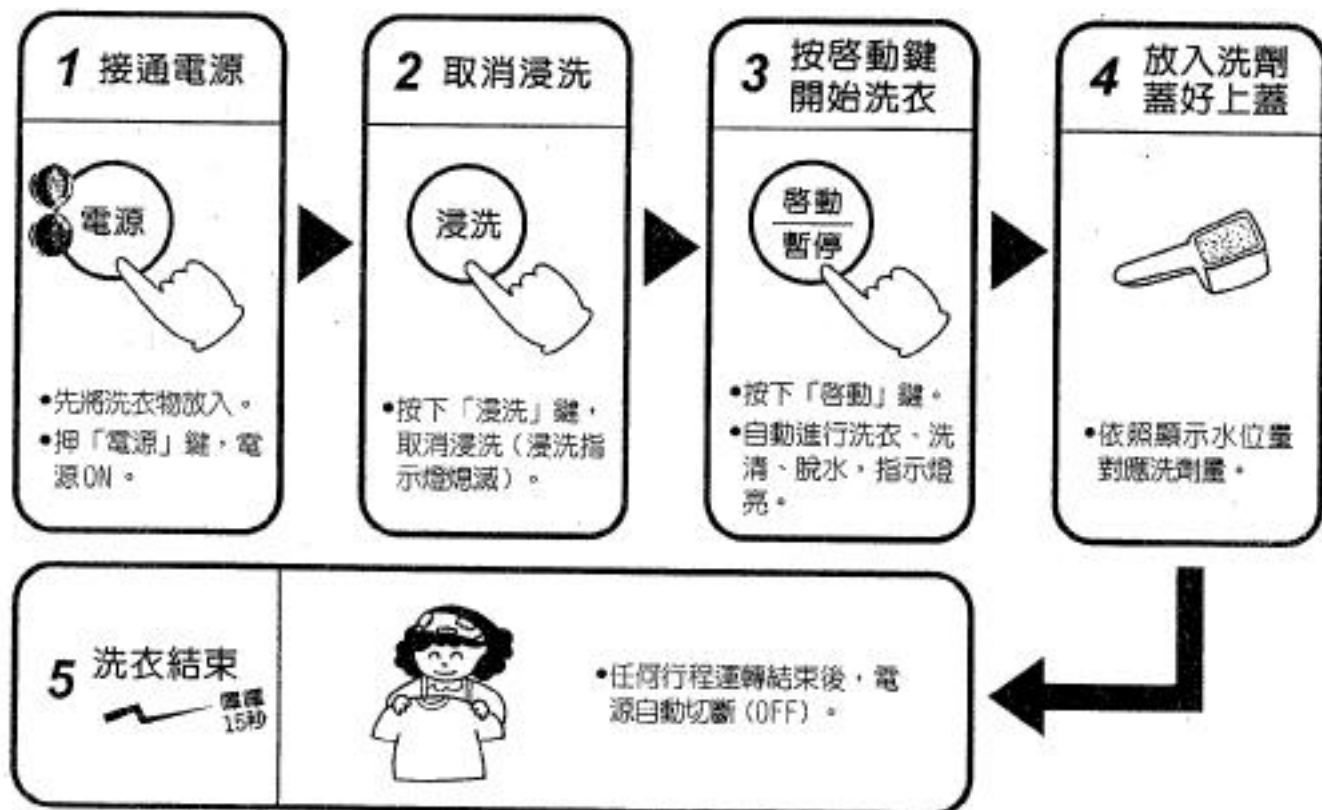

毛毯行程的使用方法

■適合於洗化纖合成毛毯等大件衣物（水流強而有力）



■操作順序

放入洗衣粉和衣物

- 洗衣粉要預先溶解，不要放太多。
- 可同時使用衣物柔軟精。
- 大小：140 × 200cm以下。
- 重量：3kg以下。

1. 將毛毯疊成四折後，捲成筒狀，放入洗毛毯專用網袋內。



2. 網袋兩角易卡住，應放入洗衣槽內。
 - 拉鍊朝上，便於取出毛毯。

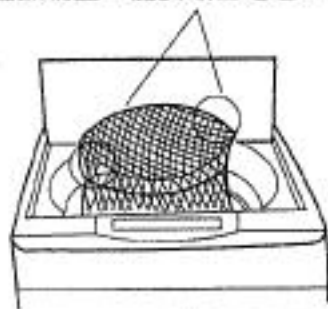

毛毯行程操作順序

1. 押「電源」鍵。



2. 按「行程」鍵，選擇「毛毯」行程。
 - 「行程」鍵選擇順序如下：

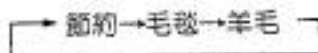

- 水位值設定在高水位，按「水位」鍵可調整。
3. 按「啓動」鍵。



4. 蓋好上蓋後，自動開始洗衣。

■請注意

- 毛毯上有標示須使用乾洗的毛毯，請勿放入洗衣機洗滌。
- 寬大的衣物應在洗衣機注水時從上輕輕壓下衣物，使其充份浸水。
- 也可選擇浸泡功能。
- 也可預約洗衣完成時間。

羊毛行程的使用方法

- 適合於洗化學纖維製成的內衣或附有可放入洗衣機洗滌標籤的毛衣（水流柔和）

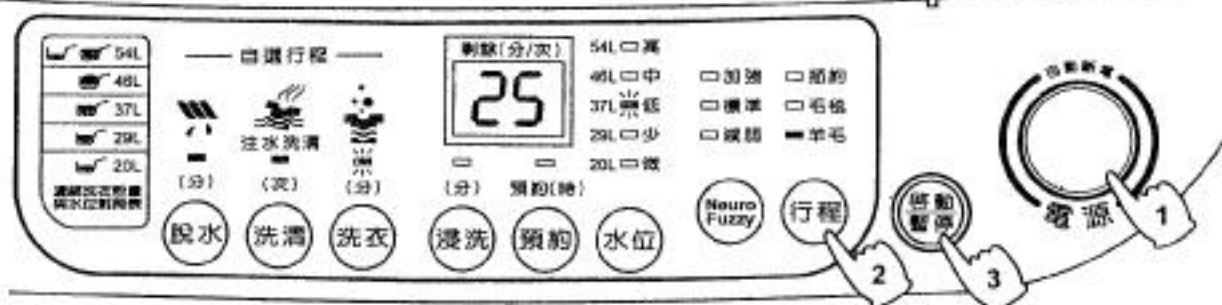

操作順序

羊毛行程操作順序

1. 先將洗衣物放入，押「電源」鍵。



2. 按「行程」鍵，選擇「羊毛」行程。

- 「行程」鍵選擇順序如下：

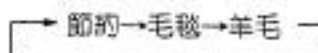

- 水位值設定在低水位，按「水位」鍵可調整。

3. 按「啓動」鍵。



4. 放入洗劑(依照顯示水位量對應洗劑量)。

5. 蓋好上蓋後，自動開始洗衣。

■ 請注意

- 洗好之羊毛衣，要整理好衣形，以免皺褶，而且要置於陰涼處晾乾。
- 洗好之羊毛衣，不可使用乾衣機烘乾。

節約行程的使用方法

■ 適合於洗不太髒的衣物且想縮短洗衣時間時使用

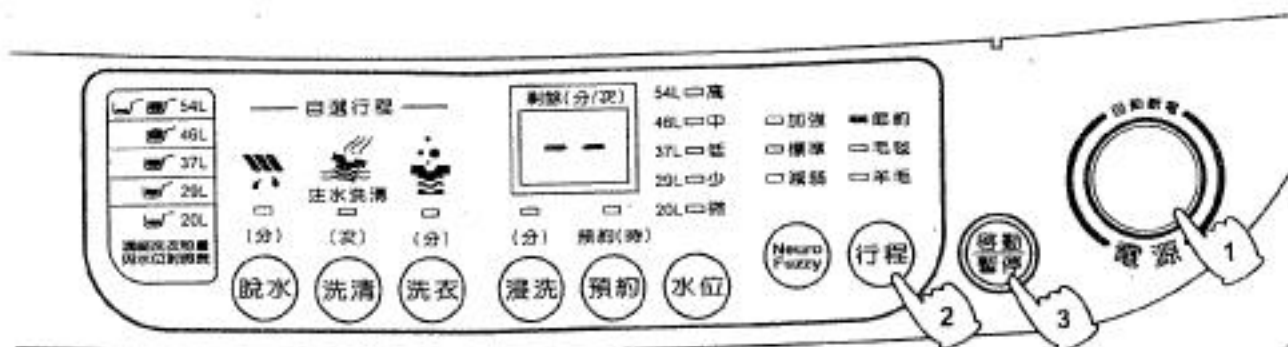

■ 操作順序

節約行程操作順序

1. 先將洗衣物放入，押「電源」鍵。



2. 按「行程」鍵，選擇「節約」行程。

• 「行程」鍵選擇順序如下：

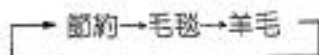

3. 按「啟動」鍵。



4. 依照對應水位表示濃縮洗衣粉量，放入適量之濃縮洗衣粉。
5. 蓋好上蓋後，自動開始洗衣。

■ 可預約洗衣

- 節約行程同 NEURO FUZZY 人工智慧全自動行程一樣會依投入欲洗衣物的重量，檢測後自動選擇適當水量、水流及洗衣、洗滌、脫水時間。
(但選擇的洗衣時間比 NEURO FUZZY 人工智慧全自動行程的時間短)。

- 節約行程無浸洗功能。

預約洗衣完成的使用方法

■ 適合於想要在2~24小時後洗衣完成時使用

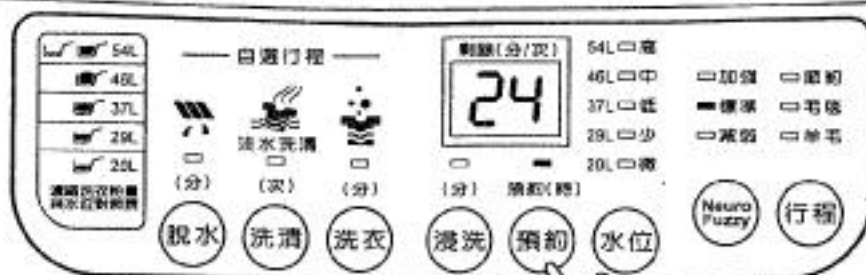

操作順序

1 按電源鍵



- 先將洗衣物放入。
- 押「電源」鍵，電源ON。
- 如不選擇其他行程，自動進入Neuro Fuzzy標準行程。

2 預約洗衣結束時刻

- 按「預約」鍵，選擇想要幾小時後洗衣完成，共有24~2小時後洗衣完成。例如：現在晚上7時，想要預約明天早上7時洗衣完成，則選擇預約12小時。



3 開始預約洗衣

1 按下「啟動」

- 當按下「啟動」鍵後，除了預約指示燈閃爍與選擇幾小時恆亮外，預約的洗衣行程指示燈也都會亮。



4 放入洗劑蓋好上蓋

- 先拉出預約洗衣洗劑投入裝置，放入適量的濃縮洗衣粉。
- 請務必再將洗劑投入裝置推回定位。（未推回定位時，則洗衣粉在洗衣時無法投入洗衣槽，且有發生故障之處）



預約時刻的選擇方法：

- 按「預約」鍵會做如下的切換，由24小時依序遞減如下：

24→23→22→……→4→3→2→0

- 核對預約內容時：
按下「預約」鍵，顯示3秒鐘預約運轉行程。顯示中，可更改運轉內容，更改後再按一下「啟動/暫停」鍵。

- 要取消預約洗衣時：
將電源按“OFF”或先按「暫停」鍵後再按「預約」鍵按至無預約狀態（預約指示燈熄滅）。

自選行程的使用方法

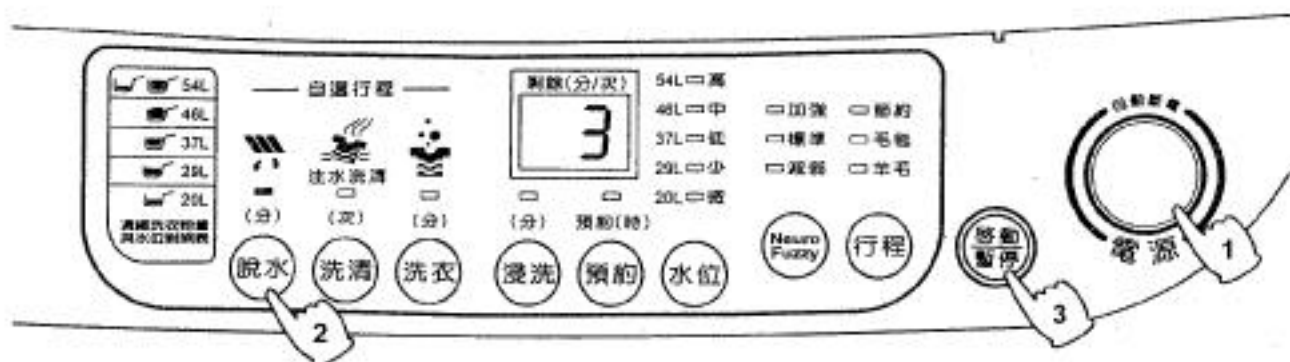

■脫水時間的選擇

3分	通常的衣物
5分	
7分	厚重的衣物
1分	輕薄的衣物
---	不脫水

僅選擇脫水（1分）時，按啓動後顯示剩餘（3分），這是表示含有間歇運轉的時間和脫水後慣性運轉的時間，實際的脫水時間為（1分）。若洗衣/脫水槽內有水時，則顯示剩餘（4分），這是表示含有排完水的時間。

註：單獨脫水時，在脫水進行中若打開上蓋，再蓋下，脫水時間會以原先設定時間再重新開始計時。

備註

1. 當從洗滌開始時，因要脫去手洗好衣物的肥皂泡沫，所以先脫水，進行脫水時，若有剩餘水則從排水開始，若無剩餘水就直接脫水；故要放入衣物時請儘量放均勻，再從衣物上稍微壓一下，避免脫水時因偏心造成震動大。
2. 當設定單獨脫水時，時間選擇切換，每按一下會變一次，以 3→5→7→1分做循環切換。
3. 脫水開始後並不馬上高速旋轉，而是先間歇運轉 30 秒鐘後再開始高速旋轉。

關於各項洗衣行程之內容與時間

	行程名稱	洗下列衣服時	水位	浸泡時間	洗衣時間	洗滌	脫水	大約所需時間
全自動選擇的行程	NEURO FUZZY 人工智慧全自動行程 (布量布質自動檢知)	平常一般衣服	高 ↓ 少	10-15- 20分可 調整有無	15分 ↓ 5分	2次 ↓ 1次	7分 ↓ 2分	78分 ↓ 40分
	手動行程	可自由選擇	高 ↓ 微	20分 ↓ 10分	15分 ↓ 6分	2次 ↓ 1次	7分 ↓ 1分	78分 ↓ 40分
	毛毯行程	化纖合成毛毯 或厚重大件衣物	高	—	15分	2次	7分	58分
	羊毛行程	化學纖維製成的 內衣或附有可水 洗標籤的毛衣	低	—	3分	1次	2分	28分
	節約行程 (布量布質自動檢知)	不太髒的衣服	高 ↓ 少	—	6分 ↓ 4分	2次	6分 ↓ 2分	36分 ↓ 24分

- 各行程所需時間會因地區水壓不同(影響注水時間)而稍有區別,故上述為大約所需時間。
- 運轉中要改變行程,按「暫停」後即可操作,改變後再按「啓動」就重新開始。
- NEURO FUZZY人工智慧全自動行程及節約行程洗衣時間須等檢知完成後再顯示。

■洗衣量、水量與洗劑量參考表

水位(水量)	洗衣量 (人工設定參考值)	洗劑的標準			
		粉末洗劑		液體洗劑	
		濃縮型 (30ℓ需要25g)	一般的洗衣粉 (30ℓ需要40g)	濃縮型 (30ℓ需要30ml)	一般型 (30ℓ需要40ml)
高(54ℓ)	5~7 kg以下	45 g	72 g	54 ml	72 ml
中(46ℓ)	3~5 kg以下	38 g	61 g	46 ml	61 ml
低(37ℓ)	2~3 kg以下	31 g	49 g	37 ml	49 ml
少(29ℓ)	1~2 kg以下	24 g	39 g	29 ml	39 ml
微(20ℓ)	0.5~1 kg以下	17 g	27 g	20 ml	27 ml

- 洗衣服時,請參考上表所列之各使用量,並視衣物髒污程度作適當之調整。
- 上表所列之使用量,會因洗衣粉製造廠牌不同而有所差異。
- 如使用肥皂絲,需先使肥皂絲溶解後再使用。

預約時洗劑投入方法

- 先將「洗衣粉投入裝置」拉出,放入適當的濃縮洗衣粉於右側盒內。
- 再將「洗衣粉投入裝置」推回至定位。



衣物柔軟精注入方法

- 柔軟精的投入:使用者投入柔軟精時注意投放時不要超出「滿量」。
- 若超過滿量會提早投入洗衣槽失去柔軟精的效果。

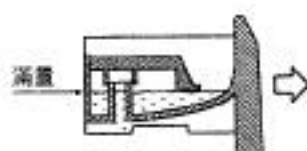

漂白水注入方法

- 請在洗衣開始,就須將漂白水注入於漂白水注入口。
- 漂白水的用量與用法,請參照漂白水說明書。
- 有褪色之慮的衣服,請勿使用漂白水。
- 漂白水原液請勿直接沾到衣物。



- 經常擦拭洗衣槽、上蓋及邊緣以保持美觀。



- 勿使用堅硬的刷子、去污粉、揮發性溶劑來清潔洗衣機，勿噴灑揮發性化學品如殺蟲劑，以免受損。



- 給水管組件的清潔：長期使用洗衣機後，注水口易被污垢堵塞，減低水速，因此須徹底清理，以免造成給水不良或故障。



■ 過濾網內棉絮的清除法

- 請經常在潮濕時清除過濾網的棉絮，如果過濾網塞滿棉絮、別針等雜物，其過濾效率將降低，清理的步驟如下：

- 1 握住過濾網框往上拉，即可取出過濾網。



- 2 將過濾網由裡往外翻，再置入水中，即可清除棉絮，棉絮清除後，須將過濾網翻回。



- 3 握住過濾網框，確實置回定位後，洗衣機才可使用。



- 請在過濾網內之雜物仍是濕的時候即予以清除，因為等乾了之後就不容易清除。

安全及使用注意事項

- 洗衣機請勿靠近瓦斯爐，點燃之香煙及蠟燭也請勿靠近洗衣機。



- 洗衣機上請勿放置熱物（如茶壺），50℃以上的熱水也勿倒入槽內，以防塑膠部品變形。



- 洗衣物沾有揮發性溶劑時，請勿放入洗衣或脫水，以防止火災發生。



- 衣物以外的東西，如鞋子等，請勿放入槽內洗濯，以免發生故障。



- 洗衣時，請先清除口袋內的火柴、硬幣等東西，防止洗衣槽損壞及排水不良。



- 每次放入槽內的衣物，請勿超過負荷量以上。



使用注意事項及緊急處理方法

緊急處理方法

發生異常時（有燒焦味等）須立即停止運轉並拔掉電源插頭

- 若在異常狀態下繼續運轉，會因發熱等情形，造成火災及觸電的發生。
- 請速與服務站或就近經銷商洽詢。



- 接地線不可接在瓦斯筒或瓦斯管上，以免發生危險。



- 脫水槽未完全停止前，手絕勿觸摸。在停止前速度雖慢，但如將手伸入，仍然危險。
- 迴轉盤在迴轉時，手不可觸摸。



- 請勿讓小孩爬入洗衣槽內，以免發生危險。



- 安裝接地線、排水管換邊或檢修洗衣機時，請先拔掉插頭，以策安全。





- 操作面板的開關部份請勿以水直接沖洗，以防止感電現象。



故障檢修及排除

■ 有下列情形時未必是故障，在通知本公司特約維修服務中心修理前，請先查看一下

狀況	不是故障
<ul style="list-style-type: none"> • 運轉中控制面板感覺有熱溫。 	<ul style="list-style-type: none"> • 電子零件之散熱作用所致。
<ul style="list-style-type: none"> • 水管或給水閥有聲音。 	<ul style="list-style-type: none"> • 自來水壓過高地區所致，水龍頭加以調緊一些。
<ul style="list-style-type: none"> • 注水洗滌時，會間歇注水。 	<ul style="list-style-type: none"> • 為了減少溢水和防止給水灑水。
<ul style="list-style-type: none"> • 洗衣、洗滌終了前，稍排水後，會再洗衣。 	<ul style="list-style-type: none"> • 防止洗衣物擠到一邊，減少脫水時之震動所致。
<ul style="list-style-type: none"> • 進入脫水回轉時前，會間歇回轉。 	<ul style="list-style-type: none"> • 洗衣後肥皂泡沫多，先間歇脫水，先排出肥皂泡沫再脫水，增加脫水效果。
<ul style="list-style-type: none"> • 脫水運轉中，會有又開始給水而形成洗衣的狀況。 	<ul style="list-style-type: none"> • 剛開始脫水時，因洗衣物擠到一邊，使脫水偏心大，造成安全開關OFF，此時洗衣機會自動注水與攪拌修正衣物位置後再脫水。（若注水修正2次後洗衣物仍擠到一邊，使安全開關又OFF時會有異常（E4）顯示。）

狀況	檢查之處
不動時 	<ul style="list-style-type: none"> • 停電時，重新操作開關。 • 插頭有沒插好？ • 保險絲，斷電器斷了沒？
有異音時 	<ul style="list-style-type: none"> • 洗衣機傾斜，鬆動了沒？ • 脫水時洗衣物是否擠在一邊？ • 有沒有掉入髮夾或金屬物？
水龍頭漏水時 	<ul style="list-style-type: none"> • 給水接頭的螺絲鬆了嗎？ • 給水接頭有無傾斜或搖動？

■ 當洗衣機有異常發生時，控制面板的「時間顯示」會做下列之顯示，請依檢查方法檢視並處理

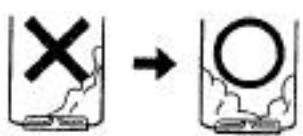
顯示	告知內容	檢查方法	再啓動方法
E1	不能注水	<ul style="list-style-type: none"> • 是否打開了水龍頭？ • 是否停水？ • 給水管連接口的濾網是否堵塞？ 	<ul style="list-style-type: none"> • 處理完畢後，按下「啓動/暫停」鍵。
E2	上蓋開啓 不能脫水 不能排水	<ul style="list-style-type: none"> • 蓋好上蓋，10秒後自動啓動。 	
E3	不能排水	<ul style="list-style-type: none"> • 排水管是否沒放下？ • 排水位置是否太高或排水管被壓扁？ • 延長水管是否太長？ 	<ul style="list-style-type: none"> • 處理完畢後，按下「啓動/暫停」鍵。
E4	不能脫水	<ul style="list-style-type: none"> • 衣物在槽內是否偏於一側？  <p>因為震動變大，安全開關(OFF) 待旋轉完全停止後，將衣物均勻放平。</p> <ul style="list-style-type: none"> • 洗衣機是否傾斜？ 	<ul style="list-style-type: none"> • 處理完畢後，蓋好上蓋。
E5		<ul style="list-style-type: none"> • 再按「啓動」鍵，若無效，請拔下電源插頭，通知服務中心前來修理。 	

以上述所示處理，異常顯示仍不消失時，或間斷警告聲持續不停時，請拔下電源插頭，通知服務中心前來修理。

另遇有下列情形時請立即通知本公司特約維修服務中心修理（自己分解修理易生危險）。特約維修服務中心電話號碼請參閱所附之全省服務中心一覽表，服務人員立刻會親切地為您服務。

• 剎車機構故障時：打開上蓋後，脫水槽應迅速停止迴轉，否則即為剎車機構故障。

• 有漏電情形時。

• 有漏水情形時。