

Register your product and get support at  
[www.philips.com/welcome](http://www.philips.com/welcome)

32PFL3605/93

42PFL3605/93

47PFL3605/93



---

ZH-CN 用户手册

**PHILIPS**

# LCD TV

## Environmental Information

产品中有毒有害物质或元素的名称及含量

### **Names and Contents of Toxic or Hazardous Substances or Elements**

部件名称 Name of the Parts	有毒有害物质或元素 Hazardous/Toxic Substance					
	铅 (Pb, Lead)	汞 (Hg,Mercury)	镉 (Cd,Cadmium)	六价铬 (Chromium 6+)	多溴联苯 (PBB)	多溴二苯醚 (PBDE)
Housing 外壳	O	O	O	O	O	O
LCD Panel 液晶面板	X	X	O	O	O	O
PWBs 电路板组件	X	O	O	O	O	O
Accessories (Remote control & cables) 附件（遥控器，电 源线，连接线）	X	O	O	O	O	O
Batteries in Remote Control 遥控器电池	X	O	O	O	O	O

O: 表示该有毒有害物质在该部件所有均质材料中的含量均在SJ/T11363 - 2006 标准规定的限量要求以下。

O: Indicates that this toxic or hazardous substance contained in all of the homogeneous materials for this part is below the limit requirement in SJ/T11363 – 2006.

X: 表示该有毒有害物质至少在该部件的某一均质材料中的含量超出SJ/T11363 – 2006 标准规定的限量要求。

X: Indicates that this toxic or hazardous substance contained in at least one of the homogeneous materials used for this part is above the limit requirement in SJ/T11363 - 2006.



### **环保使用期限 Environmental Protection Use Period**

此标识指期限（十年），电子信息产品中含有的有毒有害物质或元素在正常使用的条件下不会发生外泄或突变，用户使用该电子信息产品不会对环境造成严重污染或对其人身、财产造成严重损害的期限。

This logo refers to the period ( 10 years ) during which the toxic or hazardous substances or elements contained in electronic information products will not leak or mutate so that the use of these [substances or elements] will not result in any severe environmental pollution, any bodily injury or damage to any assets.

---

电池标识 Battery labeling logo



### **环保使用期限 Environmental Protection Use Period**

此标识指期限（五年），电池中含有的有毒有害物质或元素在正常使用的条件下不会发生外泄或突变，用户使用该电池产品不会对环境造成严重污染或对其人身、财产造成严重损害的期限。

This logo refers to the period ( 5 years ) during which the toxic or hazardous substances or elements contained in the **battery** will not leak or mutate so that the use of these [substances or elements] will not result in any severe environmental pollution, any bodily injury or damage to any assets.

# 目录

---

1	公告	2
---	----	---

---

2	重要信息	3
---	------	---

---

3	您的电视机	5
	侧面控件和指示灯	5
	遥控器	5

---

4	使用电视机	7
	打开/关闭电视机或将其切换为待机	7
	切换频道	7
	观看连接的设备	8
	调节电视机音量	8

---

5	充分利用电视机	9
	访问电视机菜单	9
	从主菜单中移除设备	9
	更改画面和声音设置	9
	创建和使用收藏频道列表	11
	使用电视机时钟	12
	使用定时器	12
	使用电视锁	13
	从 USB 存储设备中查看图片和播放音乐	14
	更新电视软件	15
	更改电视机首选项	16
	开始电视演示	16
	将电视机重置为出厂设置	16

---

6	安装频道	17
	自动安装频道	17
	手动安装频道	17
	重命名频道	18
	重新排列频道	18

---

7	连接设备	19
	背面插口	19
	侧面插口	20
	连接计算机	21
	使用 Philips EasyLink	22
	使用 Kensington 防盗锁	23

---

8	产品信息	24
	支持的显示分辨率	24
	多媒体	24
	调谐器/接收/传输	24
	遥控器	24
	电源	24
	支持的电视机安装托架	25
	产品规格	25

---

9	故障排除	26
	电视机常见问题	26
	电视频道问题	26
	画面问题	26
	声音问题	27
	HDMI 连接问题	27
	计算机连接问题	27
	联系方式	27

---

10	索引	28
----	----	----

# 1 公告

2010 © Koninklijke Philips Electronics N.V. 保留所有权利。

规格如有更改，恕不另行通知。所有商标均是 Koninklijke Philips Electronics N.V 或它们各自所有者的财产。Philips 保留随时更改产品的权利，而且没有义务对较早前提供的产品进行相应的调整。

本手册中的材料对于此系统的设计用途来说已经足够。如果产品或其单个模块或程序用于除此指定用途之外的其它目的，则必须首先确认其有效性和适合性。Philips 保证材料本身没有侵犯任何美国专利。未明示或暗示其它保证。

对于本文档内容中的任何错误，以及因本文档内容造成的任何问题，Philips 概不负责。Philips 会尽快地纠正用户报告的错误并将其公布在 Philips 支持网站上。

## 像素特性

此液晶显示产品具有很高的彩色像素。尽管其有效像素高达 99.999% 或更高，但屏幕仍可能持续出现黑点或亮点（红色、绿色或蓝色）。这是显示器的结构属性（在通用行业标准之内），不是故障。

## 保修

用户不可更换任何组件。请勿打开或取下电视机后盖暴露出产品内部。必须由 Philips 服务中心和官方修理店进行维修。否则所有声明或暗示的保修都将失效。本手册中明确禁止的任何操作、本手册中未建议或授权的任何调整或装配步骤均不在保修范围内。

## 版权

所有其它已注册和未注册的商标是其各自所有者的财产。

® Kensington 和 Micro Saver 是 ACCO World Corporation 在美国注册和全球其它国家/地区已注册及正在申请的商标。本软件部分版权所有 © The FreeType Project ([www.freetype.org](http://www.freetype.org))。



HDMI、HDMI 徽标和高清多媒体接口是 HDMI Licensing LLC 的商标或注册商标。

## 2 重要信息

在使用电视机之前，请阅读并理解所有说明。因未遵守说明而造成的损坏不在保修范围内。

### 安全

#### 小心触电或发生火灾!

- 切勿让电视机与雨或水接触。切勿将液体容器（例如花瓶）放置在电视机旁边。如果将液体洒到了电视机表面或内部，请立即断开电视机的电源。请与 Philips 客户服务中心联系，对电视机进行检查后再行使用。
- 切勿将电视机、遥控器或电池放在明火或其它热源（包括直射的阳光）附近。为避免火焰蔓延，请始终使蜡烛或其它明火远离电视机、遥控器和电池。



- 切勿向电视机上的通风槽或其它开口中插入任何物体。
- 旋转电视机时，请确保电源线不会绷紧。电源线绷紧会使电源连接变松，进而产生火花。

#### 小心短路或起火!

- 切勿将遥控器或电池暴露在雨中、水中或过热的环境中。
- 请避免电源插头产生拉力。松动的电源插头可能产生火花或者导致起火。

#### 小心人身伤害或电视机损坏!

- 需由两个人搬运重量超过 25 千克的电视机。
- 将电视机安装在机座上时，请仅使用提供的机座。将机座牢固地固定到电视机上。将电视机放在水平、平坦且可承受电视机和机座总重量的表面上。
- 采用壁挂方式安装电视机时，请仅使用可承受电视机重量的壁挂安装托架。将壁挂安装托架固定到可承受电视机

和壁挂安装托架总重量的墙壁上。

Koninklijke Philips Electronics N.V. 对由于安装不当而造成的事故、人身伤害或损失不负任何责任。

#### 小心伤害儿童!

请遵循以下注意事项，以避免因电视机掉落而导致儿童受伤：

- 切勿将电视机放在由可拉动的布或其它材料覆盖的表面上。
- 确保电视机的任何部分均位于表面边缘以内。
- 将电视机放在较高的家具（如书柜）上时，一定要将家具和电视机都固定到墙壁或适当的支撑物上。
- 告知儿童爬上家具触摸电视机可能带来的危险。

#### 小心过热!

- 切勿将电视机安装在封闭空间内。始终在电视机周围留出至少 4 英寸或 10 厘米的空间以便通风。确保窗帘或其它物体不会遮挡电视机上的通风槽。

#### 小心损坏电视机!

- 在将电视机连接到电源插座上之前，请确保电源电压与电视机背面印刷的值相匹配。如果电压不同，切勿将电视机连接到电源插座上。

#### 小心人身伤害、起火或电源线损坏!

- 切勿将电视机或任何物体放在电源线上。
- 为便于从电源插座上断开电视机的电源线，请确保您始终可以完全接触到电源线。
- 断开电源线时，应始终握住插头，而不能拉电缆。
- 雷雨天气来临之前，请断开电视机与电源插座及天线的连接。在雷雨天气里，切勿触摸电视机、电源线或天线的任何部分。

#### 小心听力损害!

- 避免在高音量下或长时间使用耳机或听筒。

#### 低温

- 如果在低于 5° C 的温度下运送电视机，请先拆开电视机的包装，待电视机适应了室温后再将电视机连接到电源插座上。

---

## 屏幕养护

- 尽量避免静止图像。静止图像是在屏幕上保持很长时间的图像。例如屏幕菜单、黑条和时间显示等。如果必须使用静止图像，请降低屏幕的对比度和亮度，以防止损坏屏幕。
- 在清洁前拔下电视机插头。
- 用柔软的湿布擦拭电视机和框架。切勿使用酒精、化学品或家用清洁剂等物质清洁电视机。
- 小心损坏电视机屏幕！切勿使用任何物体接触、推按、摩擦或敲击屏幕。
- 为了避免变形和褪色，请尽快擦掉水滴。

---

## 旧产品和电池的处理



本产品采用可回收利用的高性能材料和组件制造而成。



如果产品上贴有带叉的轮式垃圾桶符号，则表示此产品符合欧盟指令 2002/96/EC。请自行了解当地的电子和电气产品分类收集系统。

请遵守当地规定，不要将旧产品丢弃到普通生活垃圾中。

正确弃置旧产品有助于避免对环境和人类健康造成潜在的负面影响。



本产品包含欧盟指令 2006/66/EC 涉及的电池，该电池不可与普通生活垃圾一起处理。请自行了解当地关于分类收集电池的规定，正确弃置电池有助于避免对环境和人类健康造成负面影响。

# 3 您的电视机

感谢您的惠顾，欢迎光临 Philips！为了您能充分享受 Philips 提供的支持，请在 [www.philips.com/welcome](http://www.philips.com/welcome) 注册您的电视机。

本节概述电视机常用的控件和功能。

## 侧面控件和指示灯

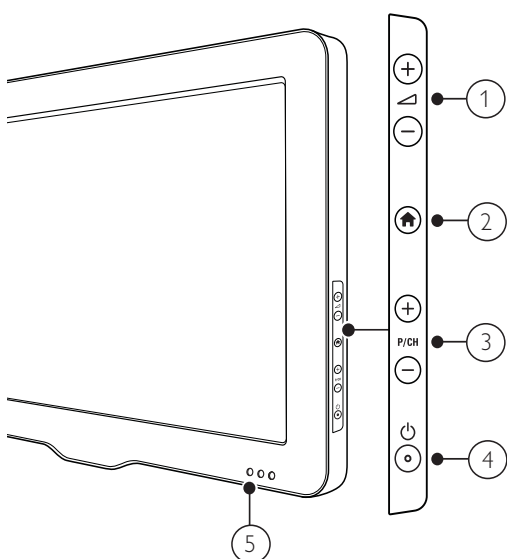

- ① ▲ +/-: 增加或降低音量。
- ② 🏠 (主页): 打开或关闭主页菜单。
- ③ P/CH +/-: 切换到下一或上一频道。
- ④ ⏻ (电源): 打开或关闭本产品。除非实际拔掉电源线，否则本产品始终都不会完全断电。
- ⑤ 待机指示灯/遥控传感器

## 遥控器

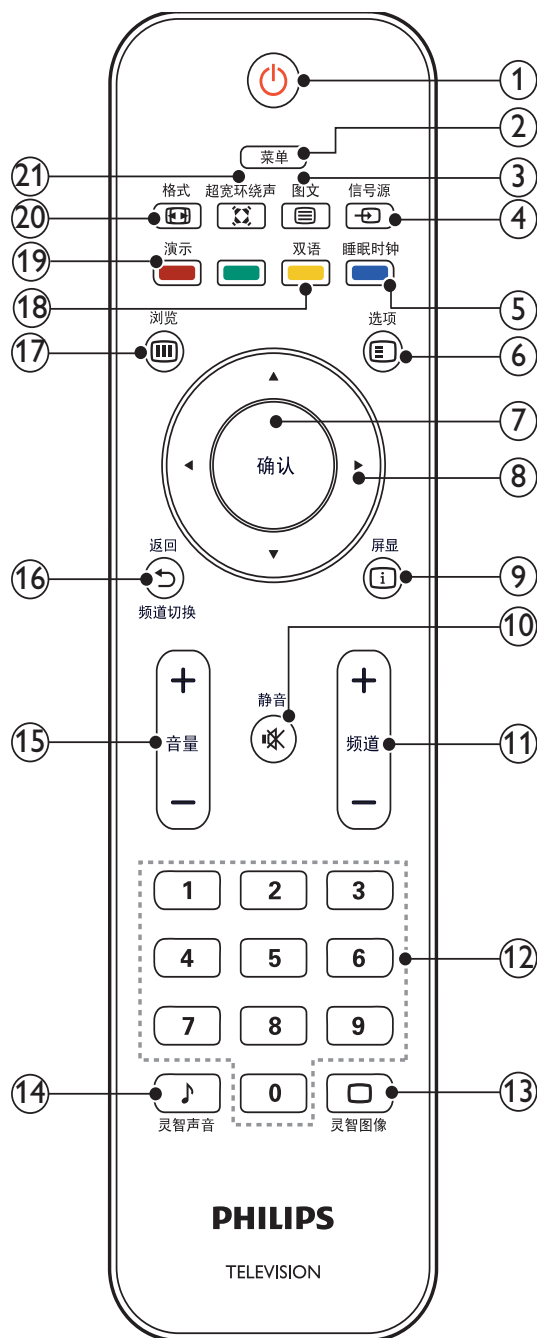

- ① ⏻ (待机-开机)
  - 在电视机打开时将其切换到待机状态。
  - 在电视机处于待机状态时打开电视。
- ② 菜单  
打开或关闭主菜单。
- ③ 📺 (图文) (未使用)  
打开或关闭图文电视。

- ④ **源 (信号源)**  
选择已连接的设备。
- ⑤ **睡眠时钟**  
设置电视机切换到待机状态的间隔。
- ⑥ **目 (选项)**  
访问有关当前活动或选择的选项。
- ⑦ **确认**  
确认输入或选择, 并在观看电视时显示频道网格。
- ⑧ **▲▼◀▶ (导航按钮)**  
浏览菜单。
- ⑨ **i (屏显)**  
显示节目信息 (如果可用)。
- ⑩ **🔇 (静音)**  
静音或恢复音量。
- ⑪ **频道 +/-**  
切换到下一或上一频道。当电视机菜单打开时, 其功能为上页/下页。
- ⑫ **0-9 (数字按钮)**  
选择频道或设置。
- ⑬ **🖼️ (灵智图像)**  
启动画面菜单。
- ⑭ **🎵 (灵智声音)**  
启动声音菜单。
- ⑮ **音量 +/-**  
增加或降低音量。
- ⑯ **↶ (返回 / 频道切换)**
  - 返回上一屏幕。
  - 返回观看的上一频道。
- ⑰ **📺 (浏览)**  
在频道网格和节目列表之间切换。
- ⑱ **双语**  
将立体声和丽音立体声切换为单声。在双语节目中选择第一语言 (双语 I) 或第二语言 (双语 II)。

- ⑲ **演示**  
打开或关闭演示菜单。
- ⑳ **📺 (格式)**  
选择画面格式。
- ㉑ **🔊 (超宽环绕声)**  
启用立体声源的环绕立体声。启用单声源的空间声模式。

## 遥控器使用

在使用遥控器时, 请将其靠近电视机并朝向遥控传感器。确保遥控器与电视机之间的直线距离内没有家具、墙壁或者其它物体阻挡。

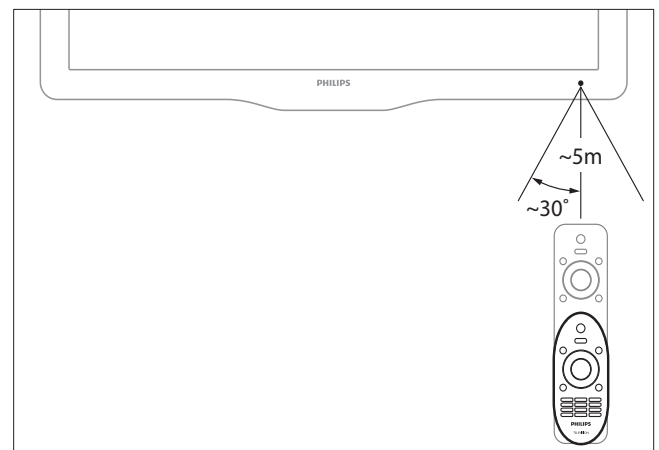





# 4 使用电视机

本节帮助您进行基本的电视机操作。

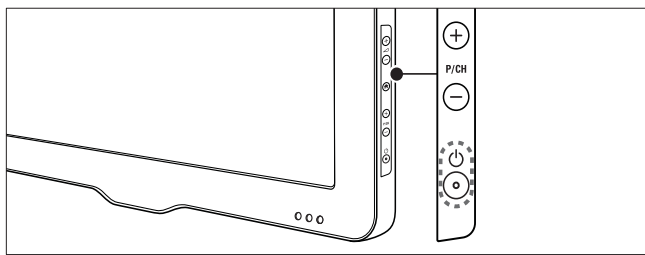
## 打开/关闭电视机或将其切换为待机



### 打开电视机

- 如果待机指示灯熄灭, 请按电视机侧面的  (电源)。
- 如果待机指示灯为红色, 请按遥控器上的  (待机-开机)。

### 切换为待机模式

- 按遥控器上的  (待机-开机)。  
↳ 待机指示灯将变为红色。

### 关闭电视机

- 按电视机侧面的  (电源)。  
↳ 待机指示灯将熄灭。

### 提示

- 尽管待机时电视机的耗电量很少, 但电视机会继续耗电。当长时间不使用电视机时, 请将电视机电源线与电源插座断开。

## 切换频道

- 按遥控器上的 **频道 +/-** 或电视机侧面的 **P/CH +/-**。
- 使用 **数字按钮** 输入频道编号。
- 按 **确认** 可使用频道网格。
- 按遥控器上的  (返回 / 频道切换) 可返回上一个频道。

### 注

- 在使用喜好频道列表时, 您只能选择列表 (观看 11 在页面上 ‘选择收藏列表’) 中的那些频道。

## 使用频道网格切换频道

使用频道网格可以网格格式观看所有可用的频道。

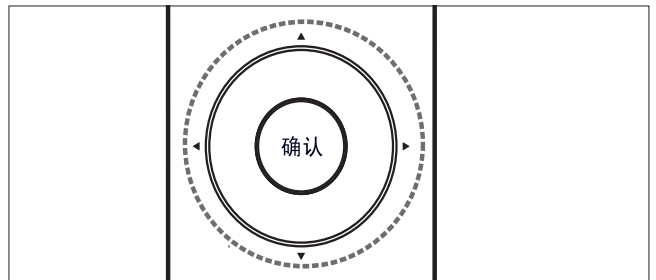

- 1 按 **确认**。  
↳ 将显示频道网格。
- 2 按  浏览频道网格。
- 3 按 **确认** 选择频道。



## 观看连接的设备

### 注

- 在选择某一设备作为电视机的信号源前，请先打开该设备。

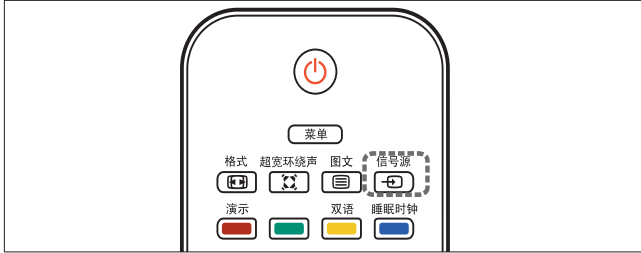
### 使用信号源按钮。



- 1 按  (信号源)。  
↳ 将显示信号源列表。
- 2 按 ▲ 或 ▼ 选择设备。
- 3 按  确认选择。  
↳ 电视机将切换到所选的设备。

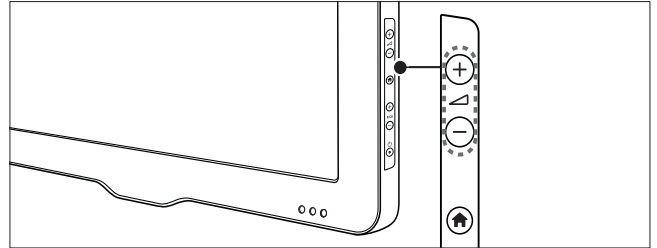
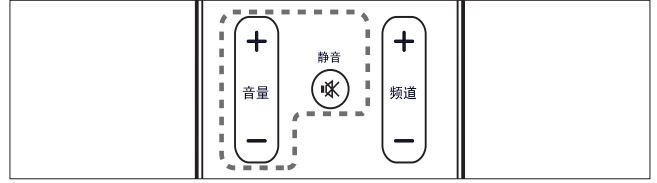

## 调节电视机音量



### 提高或降低音量

- 按 音量 +/-。
- 按电视机侧面的  +/-。

### 静音或取消静音

- 按  (静音) 使音频静音。
- 再次按  (静音) 恢复音频。

# 5 充分利用电视机

## 访问电视机菜单

菜单可帮助您设定频道、更改画面和声音设置以及访问其它功能。

- 1 按 **菜单**。  
↳ 将显示主菜单。



- 2 按 **▲▼◀▶** 从下列选项中选择：
  - **[观看电视]**: 如果选择了其它信号源，重新切换到天线信号源。
  - **[添加新设备]**: 将新的设备添加到主菜单。
  - **[设置]**: 访问调节画面、声音和其它设置的菜单。
- 3 按 **确认** 确认选择。
- 4 按 **菜单** 退出。

### 提示

- 选择 **[添加新设备]** 后，请按照屏幕上的说明选择正确的设备和接口。

## 从主菜单中移除设备

如果某个设备不再连接到电视机，请从主菜单中移除此设备。

- 1 按 **菜单**。  
↳ 将显示主菜单。
- 2 按 **▲▼◀▶** 选择要删除的设备。
- 3 按 **☐ (选项)**。  
↳ 将显示 **[移除设备]** 菜单。
- 4 按 **确认**，然后选择 **[移除]** 以删除设备。  
↳ 将从主菜单中删除所选图标。

## 更改画面和声音设置

更改画面和声音设置以适合您的喜好。您可以应用预定义的设置，也可以手动更改设置。

### 使用灵智图像

使用灵智图像应用预定义的画面设置。

- 1 按 **☐ (灵智图像)**。  
↳ 将显示 **[灵智图像]** 菜单。
- 2 按 **▲▼** 从以下灵智图像设置中选择：
  - **[个人设定]**: 列出自定义的画面设置。
  - **[鲜艳]**: 应用丰富和动态的设置。
  - **[标准]**: 调整画面设置以适应大多数环境和视频类型。
  - **[电影]**: 应用适合于观看电影的设置。
  - **[游戏]**: 应用适合于游戏的设置。
  - **[节能]**: 应用低能耗设置。
- 3 按 **确认** 确认选择。  
↳ 即会应用所选的灵智图像设置。

## 手动调整画面设置

- 1 按 **菜单**。
- 2 按 **▲▼◀▶** 选择 **[设置] > [画面]**。  
↳ 将显示 **[画面]** 菜单。
- 3 按 **▲▼◀▶** 从以下设置中选择并调整：
  - **[灵智图像]**: 访问预定义的灵智图像设置。
  - **[背景灯光]**: 调节背景光。
  - **[对比度]**: 调节亮区域的强度, 暗区域保持不变。
  - **[亮度]**: 调节暗区域的强度和细节。
  - **[色彩]**: 调节色彩饱和度。
  - **[清晰度]**: 调节图像清晰度。
  - **[降噪]**: 过滤和消除图像中的杂信号。
  - **[色温]**: 引入更多橙色调 (**[暖色]**) 或蓝色调 (**[冷色]**)。
  - **[数码晶彩]**: 将画质调整到最佳对比度、色彩和清晰度。
    - **[动态对比度]**: 增强对比度。
    - **[动态背光]**: 调节电视背景光的亮度以适应照明条件。
    - **[色彩增强]**: 使色彩更加鲜艳, 改善明亮色彩中的细节部分。您可以打开或关闭此功能。
  - **[PC 模式]**: 将电脑连接到电视机时调节画面设置。
  - **[画面格式]**: 更改画面格式。
  - **[水平移动]**: 针对 PC-VGA 或 HD 输入水平调节画面。
  - **[垂直移动]**: 针对 PC-VGA 或 HD 输入垂直调节画面。

## 更改画面格式

- 1 按 **格式** (格式)。  
↳ 将显示画面格式栏。
- 2 按 **▲▼** 选择画面格式。  
↳ 即会预览所选的画面格式。
- 3 按 **确认** 确认。

## 画面格式摘要

可对下列画面设置进行配置。



- 根据画面信号源格式的不同, 一些画面设置不可用。

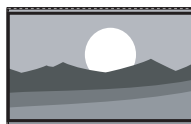

**[超放大银幕]**: (不适用于 HD 和 PC 模式。) 消除 4:3 播送信号侧面的黑条。这种模式的失真最小。



**[4:3]**: 显示经典的 4:3 格式。

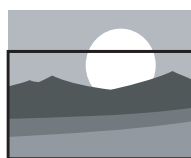

**[字幕放大]**: 在整个屏幕区域显示 4:3 画面, 同时字幕可见。画面顶部有一部分被剪去。

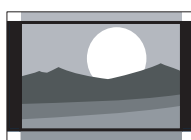

**[电影扩展 14:9]**: (不适用于 HD 和 PC 模式。) 将 4:3 格式比例调整为 14:9。

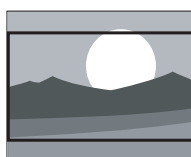

**[电影扩展 16:9]**: (不适用于 HD 和 PC 模式。) 将 4:3 格式比例调整为 16:9。

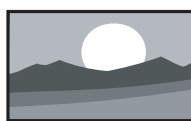

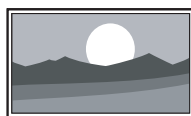

**[宽屏幕]**: 将经典的 4:3 格式比例调整为 16:9





**[无格式转换]**: 仅适用于 HD 和 PC 模式, 且仅适用于部分机型。允许使用最大清晰度。由于播放商所使用的系统不同, 因此可能会存在一定的失真。将 PC 分辨率设置为宽屏幕模式可获得最佳效果。

## 使用灵智声音

使用灵智声音应用预定义的声音设置。

- 1 按  (灵智声音)。
  - ↳ 将显示 [灵智声音] 菜单。
- 2 按  选择灵智声音设置：
  - [标准]：调整声音设置以适应大多数环境和音频类型。
  - [新闻]：应用适合于语音（如新闻）的设置。
  - [电影]：应用适合于电影的设置。
  - [个人设定]：应用在声音菜单中自定义的设置。
- 3 按  确认选择。
  - ↳ 即会应用所选的灵智声音设置。





## 手动调整声音设置

- 1 按  菜单。
- 2 按  选择 [设置] > [声音]。
  - ↳ 将显示 [声音] 菜单。
- 3 按  进行选择和调整：
  - [灵智声音]：访问预定义的灵智声音设置。
  - [低音]：调节低音级别。
  - [高音]：调节高音级别。
  - [音量]：调节音量。
  - [平衡]：调节左右扬声器的平衡。
  - [双语 I-II]：播放双语声音时选择音频语言。
  - [单声/立体声]：播放立体声时选择单声或立体声。
  - [电视机扬声器]：打开或关闭电视机扬声器，或将声音输出到 EasyLink 兼容设备。[EasyLink] 必须在 [首选项] 菜单中激活。
  - [环绕]：启用空间声。
  - [自动音量]：自动减小突然性的音量变化，比如更换频道时。
  - [差异音量]：均衡不同频道或已连接设备之间的音量差异。更改差异音量之前，请切换到所连接的设备。

## 创建和使用收藏频道列表

您可以创建喜爱的电视频道列表，以便可以轻松地找到这些频道。





### 选择收藏列表

- 1 观看电视时，按  确认。
  - ↳ 将显示频道网格。
- 2 按  (选项)。
  - ↳ 将显示频道选项菜单。
- 3 按  选择 [选择列表]，然后按  确认进入。
  - ↳ 将显示频道列表选项。
- 4 选择 [喜好频道]，然后按  确认。
  - ↳ 频道网格中仅显示喜好频道列表中的频道。

### 向收藏列表中添加频道

#### 提示

- 向收藏列表中添加频道前请查看所有频道。

- 1 观看电视时，按  确认。
  - ↳ 将显示频道网格。
- 2 按  选择要添加到喜好频道列表中的频道。
- 3 按  (选项)。
  - ↳ 将显示频道选项菜单。
- 4 按  选择 [标记为喜好频道]，然后按  确认。
  - ↳ 会将频道添加到喜好频道列表中。

#### 注

- 在频道网络中，所有收藏频道均用星号标记。

---

## 从收藏列表中移除频道

- 1 观看电视时, 按 **确认**。  
↳ 将显示频道网格。
- 2 按 **▲▼◀▶** 选择要删除的频道。
- 3 按 **☒** (选项)。
- 4 选择 [取消标记为喜好频道], 然后按 **确认**。  
↳ 即会删除此频道。

---

## 使用电视机时钟

您可以在电视机屏幕上显示时钟。(仅支持 RF)

---

### 设置电视机时钟

- 1 按 **菜单**。
- 2 选择 [设置] > [功能] > [时钟]  
↳ 将显示 [时钟] 菜单。
- 3 按 **▲▼◀▶** 或 **数字按钮** 以输入时间。
- 4 选择 [完成] 并按 **确认** 确认。
- 5 按 **菜单** 退出。

---

### 显示电视机时钟

- 1 观看电视时, 按 **☒** (选项)。  
↳ 将显示电视机选项菜单。
- 2 选择 [时钟]。
- 3 按 **确认**。

#### 注

- 要禁用时钟, 请重复以上步骤。

---

## 使用定时器

您可以设置定时器, 以便在指定的时间将电视机切换到待机模式。

#### 提示

- 在使用计时器前, 请先设置电视机时钟。

---

## 电视机自动切换到待机模式 (睡眠定时器)

睡眠定时器会在预定义的一段时间后将电视机切换为待机模式。

#### 提示

- 您可以提前关闭电视机, 或在倒计时期间重新设定睡眠定时器。

- 1 按 **菜单**。  
↳ 将显示主菜单。
- 2 按 **▲▼◀▶** 选择 [设置] > [功能] > [睡眠定时器]。  
↳ 将显示 [睡眠定时器] 菜单。
- 3 按 **◀▶** 以设置睡眠时间。  
↳ 睡眠定时器最多可以设置为 180 分钟, 步长为 5 分钟。如果设为零, 则睡眠定时器将关闭。
- 4 按 **确认** 打开睡眠定时器。  
↳ 电视机将在指定时间后切换到待机状态。

## 自动打开电视机（开机定时器）

您可以在指定的时间将电视机从待机模式切换到特定频道。

- 1 按 **菜单**。
- 2 按 **▲▼◀▶** 选择 [设置] > [功能] > [开启定时器]。
- 3 按 **▶** 以进入 [开启定时器] 菜单。
  - [启用]: 选择打开电视机的频率。
  - [时间]: 设置打开电视机的时间。
  - [节目编号]: 选择频道。
- 4 按 **菜单** 退出。

### 提示

- 选择 [开启定时器] > [启用] > [关闭] 以禁用此功能。

## 使用电视锁

通过锁定电视机控制器，您可以禁止儿童观看特定的节目或频道。

### 设置或更改 PIN 码

- 1 按 **菜单**。
- 2 按 **▲▼◀▶** 选择 [设置] > [功能] > [设置代码] / [更改代码]。
  - ↳ 将显示 [设置代码] / [更改代码] 菜单。
- 3 用 **数字按钮** 输入密码。
  - ↳ 按屏幕上的说明创建或更改 PIN 码。

### 提示

- 如果您忘记了密码，请输入“8888”以覆盖任何现有的密码。

## 锁定或解除锁定电视

锁定电视可以防止进入所有频道和所连接的设备。

- 1 按 **菜单**。
- 2 按 **▲▼◀▶** 选择 [设置] > [功能] > [电视锁]。
  - ↳ 将会提示您输入 PIN 码。
- 3 用 **数字按钮** 输入 PIN 码。
  - ↳ 将显示 [电视锁] 菜单。
- 4 按 **▲▼** 选择 [锁定] 或 [解锁]。
- 5 按 **确认**。
  - ↳ 将锁定或解锁所有频道和已连接的设备。
- 6 按 **菜单** 退出。

### 注

- 如果选择 [锁定]，则每次打开电视机时都要输入密码。

### 锁定或解除锁定一个或多个频道

- 1 观看电视时，按 **确认** 以显示频道网格。
- 2 按 **▲▼◀▶** 选择要锁定或解锁的频道。
- 3 按 **☑ (选项)**。
- 4 按 **▲▼** 选择 [锁定频道] 或 [解锁频道]，然后按 **确认**。
  - ↳ 将会提示您输入 PIN 码。
- 5 输入密码，然后按 **确认**。
  - ↳ 如果频道已锁定，将会显示锁定图标。
- 6 重复此过程以锁定或解锁多个频道。

### 注

- 关闭电视机然后再次打开，以使更改生效。
- 如果您访问锁定的频道，则将提示您输入 PIN 码。

# 从 USB 存储设备中查看图片和播放音乐

使用 USB 接口查看/收听存储在 USB 存储设备上的图片/音乐。

## 注

- 您的电视机仅支持 FAT/FAT32 格式的 USB 闪存。电视机不支持其它可以连接到 USB 端口的设备, 包括但不限于以下设备: 便携式存储设备 (如外接硬盘和微型硬盘)、MP3 播放器、数码相机、手机、便携式视频播放器及便携式多媒体播放器。

## 连接 USB 存储设备并进入内容浏览器

- 1 打开电视机。
- 2 将 USB 存储设备连接到电视机。
- 3 按 **菜单**。  
↳ 将显示主菜单。
- 4 按 **▲▼◀▶** 选择 [浏览 USB]。
- 5 按 **确认** 确认。  
↳ 将显示 USB 内容浏览器。

## 提示

- 按 **回** (浏览) 在缩略图和文件浏览视图之间切换。

## 观看照片

- 1 在 USB 浏览器中, 按 **▶** 进入 [画面] 文件夹。
- 2 按 **▲▼◀▶** 选择照片。
- 3 按 **确认** 查看照片的全屏图像。

## 提示

- 在全屏模式下, 按 **◀▶** 可在照片之间移动。

## 查看您的照片的幻灯片

- 1 在显示照片的全屏图像时, 按 **确认**。  
↳ 将从所选照片开始播放幻灯片。
- 2 按以下按钮控制幻灯片播放:
  - **确认** 暂停幻灯片播放。
  - **◀** 或 **▶** 返回或前进到下一个图像。
  - **回** - 返回 停止幻灯片放映并返回 USB 内容浏览器。

## 更改幻灯片放映设置

- 1 在查看幻灯片时, 按 **回** (选项)。  
↳ 将显示幻灯片选项菜单。
- 2 按 **▲▼◀▶** 从以下设置中选择并调整:
  - [幻灯片开始] / [幻灯片停止]: 开始或停止幻灯片放映。
  - [幻灯片放映转换]: 显示转换风格列表。
  - [幻灯片放映频率]: 设置显示图片的时间。
  - [旋转图像]: 旋转图片。
  - [显示信息]: 显示图片名称、日期、大小和幻灯片放映中的下一张图片。
- 3 按 **确认** 确认设置更改。



## 聆听音乐

- 1 在 USB 浏览器视图中, 选择 [音乐], 然后按 **▶** 进入。
- 2 按 **▲▼◀▶** 选择音乐曲目或专辑。
- 3 按 **确认** 播放选定的音乐。

按钮	功能
确认	暂停、继续播放或停止播放。
◀/▶	转至上一首或下一首音乐。

## 音乐设置

在收听音乐时, 按 **☰** (选项) 可访问以下音乐设置之一。

- [开始播放] / [停止播放]: 开始播放或停止播放音乐。
- [播放模式]:
  - [播放一次]: 禁用重复播放, 一首歌曲只播放一次。
  - [重复]: 重复播放歌曲。
  - [往复]: 随机播放歌曲。
- [显示信息]: 显示文件名。
- [电视机扬声器]: 打开或关闭电视机扬声器。

## 在播放音乐的同时观看幻灯片放映

可以在播放背景音乐的同时观看图片的幻灯片放映。

- 1 选择歌曲专辑。
- 2 按 **确认**。
- 3 按 **↵** - 返回 返回 USB 内容浏览器。
- 4 选择相册。
- 5 按 **确认** 查看照片。
- 6 再次按 **确认** 可开始幻灯片播放。

## 断开 USB 存储设备的连接

### ! 注意

- 请遵循此过程, 以避免损坏 USB 存储设备。

- 1 按 **↵** - 返回 退出 USB 浏览器。
- 2 先等待五秒钟, 再断开 USB 存储设备的连接。

## 更新电视软件

Philips 会不断努力改进其产品, 我们建议您在有更新时就更新电视软件。访问 [www.philips.com/support](http://www.philips.com/support), 查看是否有更新。

## 检查当前软件版本

- 1 按 **菜单**。
- 2 选择 [设置] > [软件更新] > [当前软件]。  
↳ 电视机将会显示当前软件信息。

## 下载软件

- 1 在您的 PC 上, 打开 Web 浏览器并转到 [www.philips.com/support](http://www.philips.com/support)。
- 2 将最新的软件升级文件下载到您的 PC。
- 3 解压 ZIP 文件。
- 4 将 autorun.upg 文件复制到 USB 设备的根目录。

---

## 使用 USB 设备进行更新

将 USB 设备连接到电视机侧面的 USB 端口。

- 1 如果未自动出现软件更新屏幕, 请选择 [设置] > [软件更新] > [本地更新]。
- 2 按 **确认** 可手动更新电视机软件。
- 3 按屏幕上的说明完成更新。

### 注

- 完成软件更新后, 电视机将会重新启动。

---

## 将电视机重置为出厂设置

您可以恢复电视机的默认画面和声音设置。频道安装设定保持不变。

- 1 按 **菜单**。
- 2 选择 [设置] > [设定] > [出厂设置]。
- 3 按 **▶** 以进入 [出厂设置]。
- 4 选择 [重置] 开始重置。
- 5 按 **确认**。
- 6 按 **菜单** 退出。

---

## 更改电视机首选项

使用首选项菜单可自定义电视机设置。

- 1 按 **菜单**。
- 2 选择 [设置] > [设定] > [首选项]。
  - [位置]: 优化电视机设置以适合您的位置 - 家中或商店。
  - [音量条]: 调节音量时显示音量条。
  - [EasyLink]: 在 EasyLink 兼容设备之间实现单触播放和单触待机。
  - [Pixel Plus Link]: 覆盖已连接设备的设置, 并使用电视机的设置。
  - [电子标签]: 仅适用于商店模式。设置电子标签的位置。
- 3 按 **菜单** 退出。

---

## 开始电视演示

可以使用演示来更好地了解电视机的功能。有些演示在某些机型上不可用。可用的演示会显示在菜单列表中。

- 1 按遥控器上的 **演示**。
- 2 按 **▲▼** 选择一个演示, 按 **确认** 观看演示。
- 3 按 **↶** - 返回 退出。

## 6 安装频道

首次设置电视机时，电视机会提示您选择菜单语言并设定电视频道和数字无线电频道（如果可用）。本章介绍重新设定和微调频道的方法。

### 自动安装频道

本节介绍自动搜索和储存频道的方法。

- 1 按 **菜单**。
- 2 选择 **[设置] > [设定] > [频道设定] > [频道助手]**。
- 3 按 **确认**。
- 4 按屏幕上的说明设定频道。

### 手动安装频道

本节介绍手动搜索和储存模拟电视频道的方法。

#### 第 1 步：选择系统



注

- 如果系统设置正确，则可以跳过此步骤。

- 1 按 **菜单**。
- 2 按 **▲▼◀▶** 选择 **[设置] > [设定] > [频道设定] > [手动设定]**。  
↳ 将显示 **[手动设定]** 菜单。
- 3 按 **▲▼** 选择 **[彩色制式]**，然后按 **▶** 进入。
- 4 选择系统，然后按 **确认** 确认。
- 5 对 **[声音系统]** 重复前面的步骤。
- 6 按 **菜单** 退出。

#### 第 2 步：搜索并储存新的电视频道

- 1 按 **菜单**。
- 2 按 **▲▼◀▶** 选择 **[设置] > [设定] > [频道设定] > [手动设定]**。  
↳ 将显示 **[手动设定]** 菜单。
- 3 按 **▲▼** 选择 **[搜索]**，然后按 **▶** 进入。
- 4 按 **数字按钮** 手动输入三位数的频率。
- 5 按 **确认** 以开始搜索。
- 6 发现新频道时按 **↩** - 返回。
- 7 按 **▲▼** 选择 **[储存新频道]**，以将新频道存储为新的频道编号。
- 8 按 **▶** 以进入 **[储存新频道]**。
- 9 选择 **[确定]**，然后按 **确认** 以存储新频道。
- 10 按 **菜单** 退出。

#### 步骤 3：微调模拟频道

- 1 按 **菜单**。
- 2 按 **▲▼◀▶** 选择 **[设置] > [设定] > [频道设定] > [手动设定]**。  
↳ 将显示 **[手动设定]** 菜单。
- 3 按 **▲▼** 选择 **[微调]**，然后按 **▶** 进入。
- 4 按 **▲▼** 以调整频率。
- 5 按 **确认** 确认。
- 6 按 **▲▼** 选择 **[储存当前频道]** 以存储频道编号。
- 7 按 **▶** 以进入 **[储存当前频道]**。
- 8 选择 **[确定]**，然后按 **确认** 以存储当前频道。
- 9 按 **菜单** 退出。

## 跳过频道

- 1 观看电视时, 切换到要跳过的频道。
- 2 按 **菜单**。
- 3 按 **▲▼◀▶** 选择 **[设置] > [设定] > [频道设定] > [手动设定]**。  
↳ 将显示 **[手动设定]** 菜单。
- 4 按 **▲▼** 选择 **[跳过频道]**, 然后按 **▶** 进入。
- 5 按 **▲▼** 选择 **[跳过] > [是]**, 然后按 **确认** 跳过当前频道。  
↳ 按遥控器上的 **频道 +/-** 键或查看频道网格时, 将会跳过所选频道。
- 6 重复前面的步骤以跳过更多频道。

### 提示

- 使用遥控器上的数字按钮访问跳过的频道。
- 要访问跳过的频道, 请重复步骤 1 到 5, 然后选择 **[否]** 进行恢复。

## 重命名频道

您可以重命名频道。选择频道时, 其名称将会显示。

- 1 观看电视时, 按 **确认** 以显示频道网格。
- 2 选择要重命名的频道。
- 3 按 **☑ (选项)**。  
↳ 将显示频道选项菜单。
- 4 按 **▲▼** 选择 **[重命名频道]**, 然后按 **确认**。  
↳ 将显示一个文本输入框。
- 5 按 **▲▼◀▶** 选择字符。
- 6 按 **确认** 确认每个字符。
- 7 选择 **[完成]**, 然后选择 **确认** 以完成频道重命名。

### 提示

- 设备名称最多可以包含 6 个字符。
- 按 **[十四岁以下禁止观看]** 可将大写字母更改为小写字母, 反之亦然。

## 重新排列频道

设定完频道后, 您可以重新排列频道的显示顺序。

- 1 观看电视时, 按 **确认** 以显示频道网格。
- 2 按 **☑ (选项)**。  
↳ 将显示频道选项菜单。
- 3 按 **▲▼** 选择 **[重新排序]**, 然后按 **确认**。
- 4 选择要重新整理的频道, 然后按 **确认**。  
↳ 会高亮显示所选的频道。
- 5 按 **▲▼◀▶** 将高亮显示的频道移到所需位置。
- 6 按 **确认** 确认新位置。
- 7 按 **☑ (选项)**。  
↳ **[重新排序完成]** 将显示在屏幕上。
- 8 按 **确认** 确认。
- 9 按 **←** - 返回 退出频道网格。

# 7 连接设备

本节介绍如何使用不同的插口连接各种设备，并对快速入门中提供的示例加以补充。

## 注意

- 连接设备前请断开电源线。

## 注

- 将设备连接到电视机时，可根据您可以获得的插口类型和您的需要使用不同类型的插口。

## 背面插口

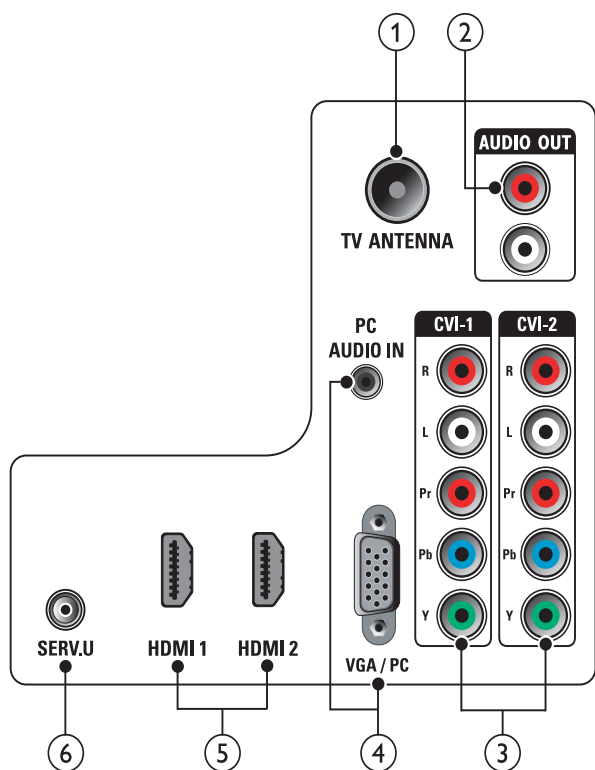

### ① TV ANTENNA

天线、有线或卫星信号输入。

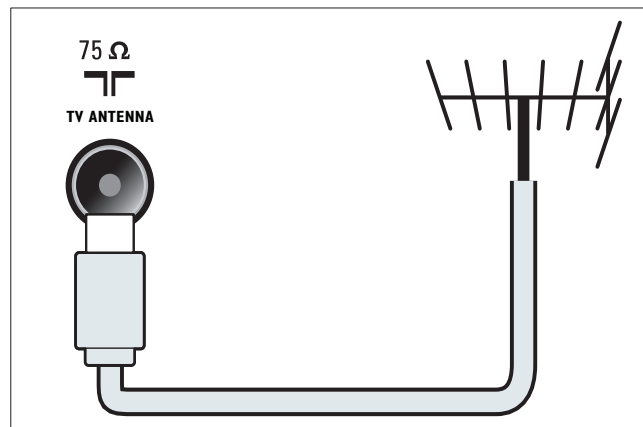

### ② AUDIO OUT

到家庭影院和其它音频系统的模拟音频输出。

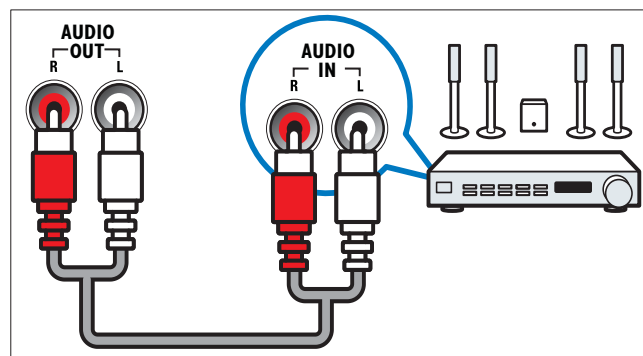

### ③ CVI 1/CVI 2 (Y Pb Pr 和 AUDIO L/R)

来自模拟或数字设备（如 DVD 播放机或游戏机）的模拟音频和视频输入。

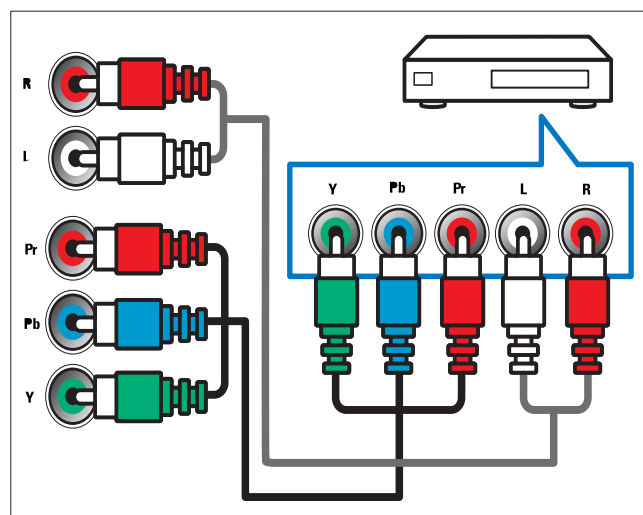

- ④ PC IN (VGA/PC 和 AUDIO IN)  
来自计算机的音频和视频输入。

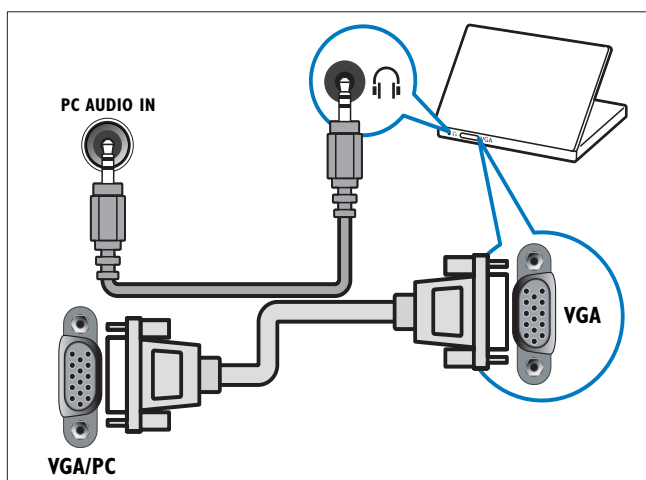

- ⑤ HDMI 1 / HDMI 2  
来自高清数字设备（如 Blu-ray 播放机）  
的数字音频和视频输入。

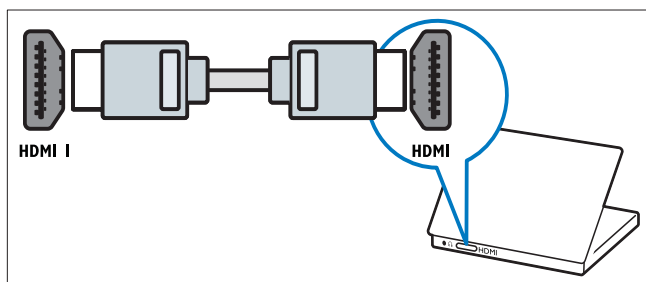

通过 DVI 或 VGA 连接时需要额外的音频电缆。

- ⑥ SERV. U  
仅供维修人员使用。

## 侧面插口

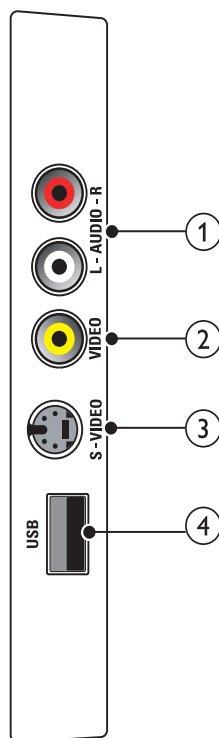

- ① AUDIO L/R  
来自连接到 VIDEO 的模拟设备的音频  
输入。

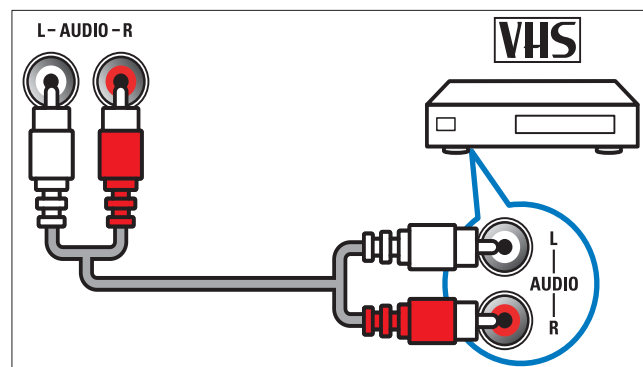

## ② VIDEO

来自模拟设备（如 VCR）的复合视频输入。

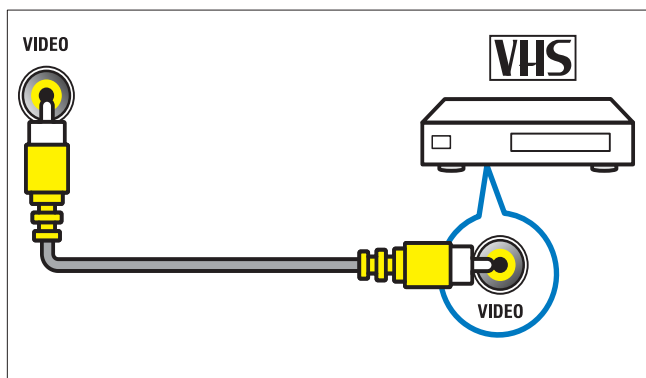

## ③ S-VIDEO

S-Video（侧面）应与 Audio L/R 插口一起用于摄录机、游戏机等。将 S-Video（侧面）用于视频信号时，不要将复合视频（侧面）输入口用于视频信号。

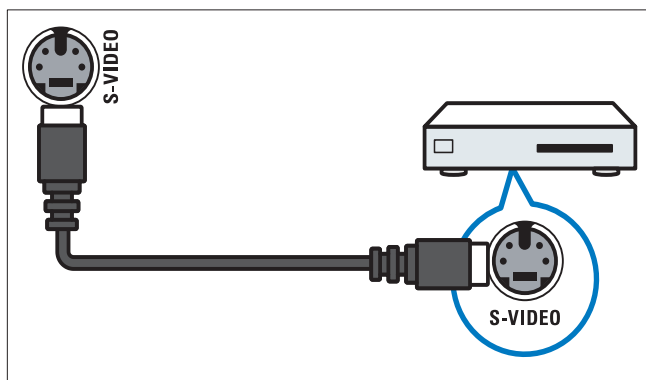

## ④ USB

从 USB 存储设备输入的数据。

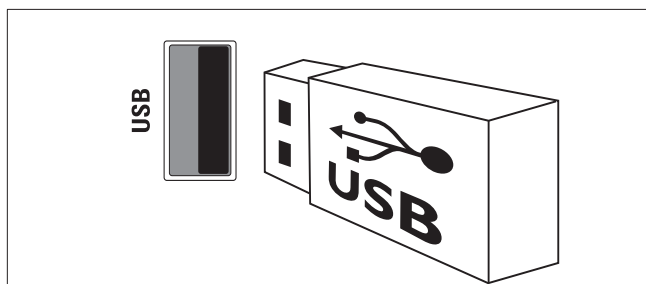

## 连接计算机

将计算机连接到电视机之前

- 将计算机监视器的刷新频率设置为 60Hz。
- 按 **[格式]** 并将电视机画面格式更改为 [无格式转换]。

用以下插口之一连接计算机：

### 注

- 通过 DVI 或 VGA 进行连接时需要额外的音频电缆。

- HDMI 电缆

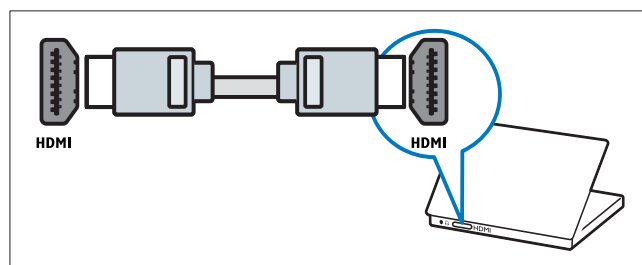

- DVI-HDMI 电缆

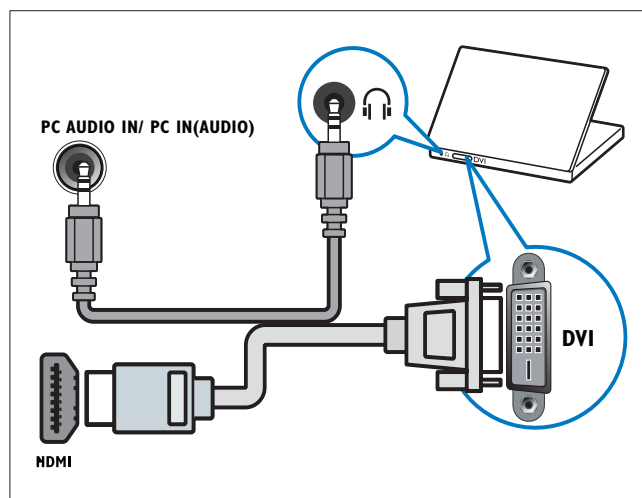

## • HDMI 电缆和 HDMI-DVI 适配器

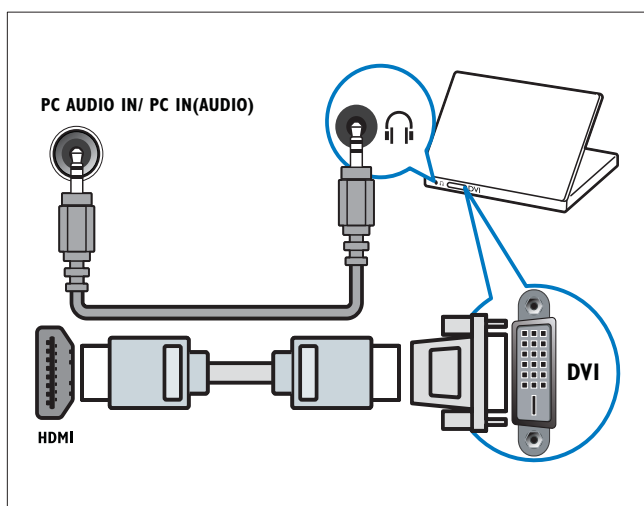

## • VGA 信号线

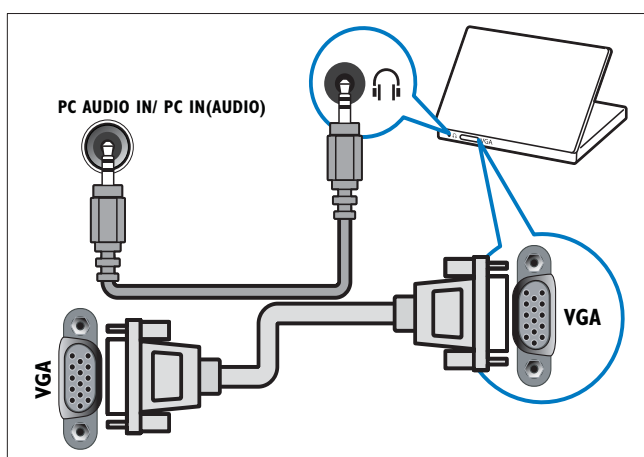

## 使用 Philips EasyLink

您的电视机支持使用 HDMI CEC (消费电子控制) 协议的 Philips EasyLink 功能。您可使用单个遥控器来控制通过 HDMI 连接器连接的 EasyLink 兼容设备。

### 注

- EasyLink 兼容设备必须开启且选择为输入源。
- Philips 不保证本产品可与所有 HDMI CEC 设备进行互操作。

## EasyLink 功能

### 单触播放

将电视机连接到支持单触播放功能的设备后，您只需按一次遥控器便可控制电视机和设备。

### 单触待机

将电视机连接到支持待机功能的设备后，您便可以用电视机的遥控器将电视机和所有连接的 HDMI 设备置于待机状态。

### 系统音频控制

将电视机连接到 HDMI CEC 兼容设备后，您的电视机可以自动开启以播放已连接设备上的音频。

若要使用单触音频，必须将音频输入从已连接设备映射到电视机。

可以使用已连接设备上的遥控器来调节音量。

## 启用或禁用 EasyLink

### 注

- 如果您不想使用 Philips EasyLink，请不要启用该功能。

- 1 按 菜单。
- 2 按 ▲▼◀▶ 选择 [设置] > [设定] > [首选项] > [EasyLink]。
- 3 选择 [开启] 或 [关闭]。



## 使用单触播放

- 1 启用 EasyLink 后, 按设备上的播放。  
↳ 电视机将自动切换到正确的信号源。

## 使用单触待机

- 1 按电视遥控器或设备遥控器上的  $\odot$  (待机-开机)。  
↳ 电视机和所有连接的 HDMI 设备将切换到待机状态。

## 将电视机扬声器设置为 EasyLink 模式

当播放 EasyLink 兼容家庭影院的内容时, 电视机扬声器会自动静音。

- 1 按 菜单。
- 2 按  $\blacktriangle$  $\blacktriangledown$  $\blacktriangleleft$  $\blacktriangleright$  选择 [设置] > [声音] > [电视机扬声器] > [自动 EasyLink]。  
↳ 当检测到来自 Easylink 兼容系统的内容时, 电视机扬声器会自动关闭。
- 3 选择 [设置] > [声音] > [电视机扬声器] > [开启] 可禁用系统音频控制并启用电视机扬声器。

## 使用 Kensington 防盗锁

电视机背面有一个 Kensington 安全插槽。将 Kensington 防盗锁固定在插槽和固定物体 (如沉重的桌子) 之间, 可以防盗。

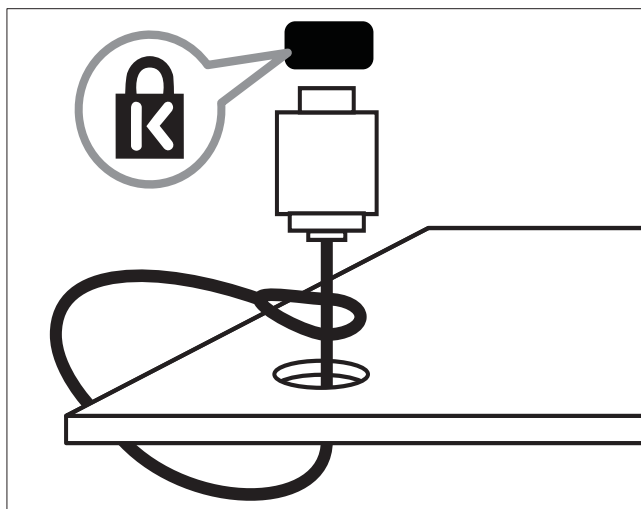

# 8 产品信息

产品信息如有更改，恕不另行通知。有关详细的产品信息，请转到 [www.philips.com/support](http://www.philips.com/support)。

## 支持的显示分辨率

### 计算机格式 (HDMI)

- 分辨率 - 刷新频率:
  - 640 x 480 - 60Hz
  - 800 x 600 - 60Hz
  - 1024 x 768 - 60Hz
  - 1280 x 768 - 60Hz
  - 1280 x 1024 - 60Hz
  - 1360 x 768 - 60Hz
  - 1920 x 1080 - 60Hz

### 计算机格式 (VGA)

- 分辨率 - 刷新频率:
  - 640 x 480 - 60Hz
  - 800 x 600 - 60Hz
  - 1024 x 768 - 60Hz
  - 1280 x 768 - 60Hz
  - 1280 x 1024 - 60Hz
  - 1360 x 768 - 60Hz

### 视频格式

- 分辨率 - 刷新频率:
  - 480i - 60Hz
  - 480p - 60Hz
  - 576i - 50Hz
  - 576p - 50Hz
  - 720p - 50Hz、60Hz
  - 1080i - 50Hz、60Hz
  - 1080p - 24Hz、25Hz、30Hz、50Hz、60Hz

## 多媒体

- 支持的存储设备: USB  
(仅支持 FAT 或 FAT 32 USB 存储设备)
- 支持的多媒体文件格式:
  - 图像: JPEG
  - 音频: MP3



注

- 多媒体文件名不能超过 128 个字符。

## 调谐器/接收/传输

- 天线输入: 75 欧姆同轴 (IEC75)
- 电视机制式: PAL
- 视频播放: NTSC、PAL

## 遥控器

- 电池: 2 节 AAA (R03 类型)

## 电源

- 电源: 220-240 V ~, 50-60 Hz
- 待机功率: < 1 W
- 环境温度: 5 到 40 摄氏度

## 支持的电视机安装托架

要安装电视机，请购买飞利浦电视机安装托架或与 VESA 标准兼容的电视机托架。为避免损坏电缆和插口，请确保电视机背面至少保留 2.2 英寸或 5.5 厘米的间隙。



### 警告

- 请按照随电视机安装托架一起提供的所有说明操作。Koninklijke Philips Electronics N.V. 对由于电视机安装不当而造成的事故、人身伤害或损失不负任何责任。

电视机屏幕尺寸 (英寸)	需要的节距 (毫米)	需要的安装螺栓
32	200 x 200	4 x M6
42	300 x 200	4 x M6
47	400 x 300	4 x M8

## 产品规格

设计和规格如有更改，恕不另行通知。

### 32PFL3605

- 不带电视机座
  - 尺寸 (宽x高x厚) : 795.6 x 508.3 x 93 (毫米)
  - 重量: 8.3 千克
- 带电视机座
  - 尺寸 (宽x高x厚) : 795.6 x 556.2 x 221.5 (毫米)
  - 重量: 9.9 千克

### 42PFL3605

- 不带电视机座
  - 尺寸 (宽x高x厚) : 1018.5 x 635.7 x 83 (毫米)
  - 重量: 11.5 千克
- 带电视机座
  - 尺寸 (宽x高x厚) : 1018.5 x 683.5 x 236.4 (毫米)
  - 重量: 13.5 千克

### 47PFL3605

- 不带电视机座
  - 尺寸 (宽x高x厚) : 1129.8 x 700.7 x 83 (毫米)
  - 重量: 18 千克
- 带电视机座
  - 尺寸 (宽x高x厚) : 1129.8 x 749.6 x 270 (毫米)
  - 重量: 20.5 千克

# 9 故障排除

本节介绍常见的问题及相应的解决方法。

## 电视机常见问题

电视打不开：

- 从电源插座上断开电源线。一分钟后重新连接电源线。
- 检查电源线连接是否牢固。

遥控器不能正常工作：

- 检查遥控器电池是否按正确的正负极方向安装。
- 如果遥控器电池耗尽或电量不足，请更换新电池。
- 清洁遥控器和电视传感器镜头。

电视机上的红色待机指示灯闪烁：

- 从电源插座上断开电源线。等到电视机冷却后重新连接电源线。如果再次发生闪烁问题，请与 Philips 客户服务中心联系。

忘记了电视锁功能的解锁密码

- 输入“8888”。

电视机菜单显示错误语言。

- 将电视机菜单语言更改为首选语言。

在打开/关闭电视机或将其切换至待机模式时，听到电视机底座发出吱吱声：

- 无需采取措施。吱吱声是由于电视机正常的热胀冷缩而引起的。这不影响性能。

不能删除显示在电视机上的“电子标签”信息条。

- 要删除徽标和图像，请将电视机位置设为家中。

1. 按 **菜单**。

2. 选择 **[设置] > [设定] > [首选项] > [位置]**。

3. 选择 **[家庭]** 并按 **确认**。

## 电视频道问题

频道列表中不显示以前设定的频道：

- 检查是否选择了正确的频道列表。

## 画面问题

电视机已打开，但没有图像：

- 检查天线与电视机是否正确连接。
- 检查是否选择了正确的设备作为电视机信号源。

有声音但无画面：

- 检查是否已正确设置了画面设置。

电视机接收到的天线信号较弱：

- 检查天线与电视机是否正确连接。
- 音箱、未接地的音频设备、氖灯、高层建筑物和其它大型物体可能影响信号接收质量。如果可能，尝试通过改变天线方向或让设备远离电视机来改善信号接收质量。
- 如果只有某个频道的信号较差，请对该频道进行微调。

来自连接的设备的画面质量较差：

- 检查设备是否正确连接。
- 检查是否已正确设置了画面设置。

电视机不保存画面设置：

- 检查电视机位置是否设置为家中设置。这种模式允许您灵活地更改和保存设置。

画面和屏幕不匹配，过大或过小：

- 尝试使用其它画面格式。

画面位置不正确：

- 来自某些设备的画面信号可能无法正确匹配屏幕。检查设备的信号输出。

## 声音问题

电视机有画面，但无声音：

### 注

- 如果没有检测到音频信号，电视机将自动关闭音频输出，这并不表示有故障。

- 检查所有电缆是否正确连接。
- 检查音量是否设为 0。
- 检查是否静音。

电视有画面，但音质很差：

- 检查是否已正确设置了声音设置。

有画面，但只有一个扬声器有声音：

- 检验声音平衡是否设置为中央。

## HDMI 连接问题

HDMI 设备出现故障：

- 请注意，HDCP（高带宽数字内容保护）支持可能会延迟电视机显示来自 HDMI 设备的内容的时间。
- 如果电视机没有识别 HDMI 设备，而且没有显示画面，请尝试将信号源从一个设备切换为另一个设备，然后再切换回来。
- 如果发生间歇性的声音中断，请检查 HDMI 设备的输出设置是否正确。
- 如果使用 HDMI-DVI 适配器或 HDMI-DVI 电缆，请检查是否向 **AUDIO IN**（仅限迷你插孔）另外连接了音频电缆。

## 计算机连接问题

电视机上的计算机显示不稳定：

- 检查您的 PC 是否使用支持的分辨率和刷新率。
- 将电视机画面格式设置为无格式转换。

## 联系方式

如果您无法解决所遇到的问题，请参阅本产品的常见问题解答，网址为 [www.philips.com/support](http://www.philips.com/support)。

如果问题仍得不到解决，请与本用户手册中列出的您所在国家/地区的 Philips 客户服务中心联系。



### 警告

- 切勿尝试自行修理电视机。否则可能会造成严重的人身伤害，或对您的电视机造成不可挽回的损坏，并使电视机保修无效。



### 注

- 在联系 Philips 之前，请记录电视机的型号和序列号。这些编号印刷在电视机的背面和包装上。

# 10 索引

---

<b>E</b>	
EasyLink	
单触待机	23
单触播放	23
启用	22
禁用	22
系统音频控制	23

---

<b>H</b>	
HDMI	27, 19

---

<b>K</b>	
Kensington 防盗锁	23

---

<b>M</b>	
MPEG 膺象消除	10

---

<b>P</b>	
PC	
分辨率	24
连接	21, 27
PIN 码	13
Pixel Plus 连接	16

---

<b>U</b>	
USB	
断开 USB	15
聆听音乐	15
观看照片	14

---

<b>产</b>	
产品规格	24

---

<b>传</b>	
传输	24, 26

---

<b>位</b>	
位置	
家中或商店	16

---

<b>侧</b>	
侧面控件	5

---

<b>保</b>	
保养	4

---

<b>儿</b>	
儿童锁	
PIN 码	13
锁定连接的设备	13
锁定频道	13

---

<b>出</b>	
出厂设置	16

---

<b>分</b>	
分辨率	24

---

<b>列</b>	
列表	
喜好频道列表	11

---

<b>单</b>	
单触待机	23
单触播放	23

---

<b>商</b>	
商店模式	16

---

<b>喜</b>	
喜好频道列表	
创建列表	11
查看列表	11
添加到列表	11

<b>功</b>	
功耗	24
<b>回</b>	
回收	4
<b>图</b>	
图像格式	
故障排除	26
更改	10
图片设置	9
<b>壁</b>	
壁挂安装	3, 25
壁挂式安装托架	25
<b>声</b>	
声音设置	11
<b>处</b>	
处理	4
<b>多</b>	
多媒体	24
<b>安</b>	
安全	3
安装频道	
手动	17
自动	17
<b>定</b>	
定时器	
开机定时器	12, 13
待机	12
睡眠定时器	12
<b>家</b>	
家中模式	16

<b>屏</b>	
屏幕养护	4
<b>幻</b>	
幻灯片放映	
带音乐	15
查看	14
<b>开</b>	
开关	
信号源	8
打开和关闭	7
频道	7
开机定时器	13, 12
<b>待</b>	
待机	7
<b>恢</b>	
恢复默认设置	16
<b>插</b>	
插口	
HDMI	27, 19
USB	14
概述	19
<b>故</b>	
故障排除	26
<b>数</b>	
数字设备	19, 20
<b>断</b>	
断开 USB	15
<b>显</b>	
显示屏	
分辨率	24

<b>智</b>	
智能设置	9, 11
<b>技</b>	
技术规格	24
<b>报</b>	
报废	4
<b>接</b>	
接收	26
<b>控</b>	
控件	5
<b>模</b>	
模拟	
微调	17
<b>注</b>	
注册产品	5
<b>演</b>	
演示	16
<b>灵</b>	
灵智声音	11
灵智图像	9
<b>电</b>	
电子标签	16
电池	24, 4
电源	24
电视机扬声器静音	23
电视机概述	5
电视锁	
PIN 码	13
锁定连接的设备	13
锁定频道	13

<b>环</b>	
环境保护	4
<b>菜</b>	
菜单	
主菜单	9
<b>规</b>	
规格	24
<b>视</b>	
视频格式	
技术规格	24
<b>计</b>	
计算机	
显示屏分辨率	24
连接	27, 21
<b>设</b>	
设备	8
设备	
添加到主菜单	9
移除	9
观看	8
设置	
声音	11
画面	10
<b>语</b>	
语言	
故障排除	26
<b>跳</b>	
跳过频道	18
<b>软</b>	
软件	
版本	15



<b>运</b>			频道微调	17
运输	3		频道网格	7
<b>连</b>			<b>首</b>	
连接			首选项	16
PC	27, 21		<b>默</b>	
<b>遥</b>			默认设置	16
遥控器			<b>音</b>	
技术规格	24		音乐	
概述	5		USB	15
电池	24, 4		带有幻灯片放映	15
<b>重</b>			音量	
重命名频道	18		差异	11
重新排列频道顺序	18		自动调衡	11
重新整理频道	18		调节	8
			静音	8, 23
<b>锁</b>				
锁				
Kensington 防盗锁	23			
PIN 码	13			
锁定连接的设备	13			
锁定频道	13			
<b>频</b>				
频道				
列表	11			
喜好频道列表	11			
开关	7			
微调	17			
故障排除	26			
更新	11			
网格	7			
设定				
手动	17			
自动	17			
调谐	17			
跳过频道	18			
重命名	18			
重新排序/重新整理	18			
锁	13			

