

## 日立吸塵器 CV-SJ10T

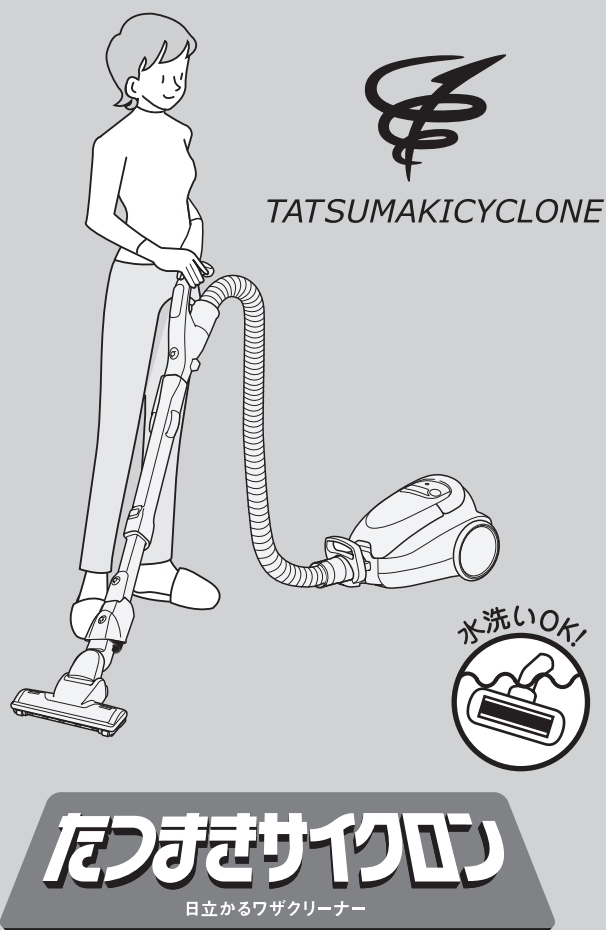

承蒙選擇日立吸塵器、僅此感謝。

- 此型吸塵器是家庭使用型。  
請勿用於業務方面或與吸塵無相關之作業上。
- 請詳閱此說明書並正確使用。
- 抗菌離子空氣刷頭可以水洗，  
但其他的零件不可水洗。

請詳閱「安全注意事項」 → 4~5頁，  
並正確使用。

### 目 錄

	頁	
使用之前請務必閱讀	2	
安全注意事項	4	
各部名稱和準備事項	6	
操作方式	8	
清掃方法	10	
若垃圾已滿時	12	
保養	13	
打掃後的整理	18	
有關保護裝置的說明	18	
故障了嗎？	19	
規格	20	

# 使用之前請務必閱讀

- 風塵分離式的吸塵器雖具有免用紙袋、吸力持續的特點，為了維護性能必須進行集塵盒及濾網保養。

## ●請勿吸取較大的垃圾。

若吸取糖果的包裝紙或面紙等較大垃圾，可能會堵在流體分離室或吸附在濾網上，導致濾網阻塞。

若遇上較大垃圾時，請先清除，再使用吸塵器。

## ●請勿一次吸取太多的垃圾。

若一次吸入太多垃圾，容易造成濾網堵塞。欲吸取大量的垃圾時，請採取少量多次的方式吸取。

## ●請不要集中吸取細小的粉塵，或棉屑。

吸入過多細小的粉塵如麵粉或吸取附在空調濾網上的細小棉屑時，會使吸力減弱，並起動保護裝置。

## ●吸入細長物時

吸入細繩或頭髮等細長垃圾時，容易纏住或堵塞內筒濾網，使吸力減弱。此時，請清潔並保養內筒濾網。

## <灰塵清除方式>

- 請在集塵盒的灰塵超出「垃圾清除指示線」前，將之清除。

為防止吸力減弱，建議常常清理垃圾。

- 注意** ●在清除灰塵前，請先切掉電源並拔下電源插頭。

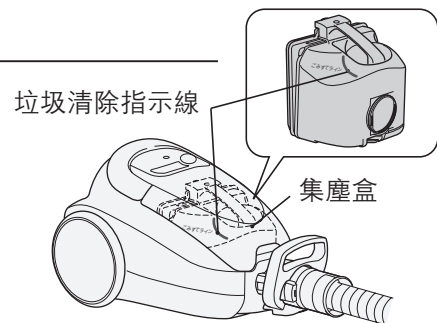

## <集塵盒的拆卸方式>

- ①打開上蓋，手壓住本體前側
- ②將集塵盒往本體後方壓
- ③並提起

- 注意** ●由本體取出集塵盒時，請不要按垃圾傾倒鈕。垃圾會溢倒出來。
- 請將集塵口向上，以免灰塵外漏。

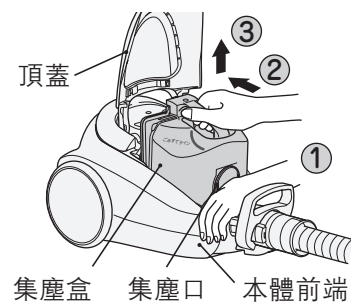

## ●將集塵盒放入大垃圾袋中，並按下集塵盒蓋開啟鍵

- 將集塵盒開口朝下並按下集塵盒蓋開啟鍵，打開集塵盒將內部垃圾清除。
- 污垢不易清除時可以輕敲集塵盒側面、震動集塵盒使塵垢掉出。

- 注意** ●若抗菌HEPA清潔集塵濾網上附著塵垢時，請使用附件抗菌保養毛刷予以清除。

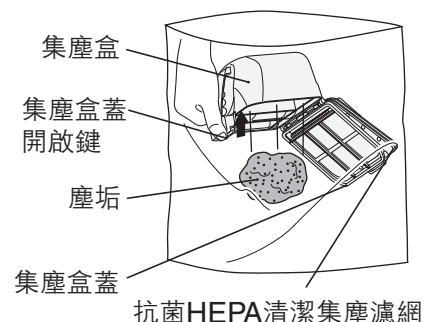

## < 濾網的清潔方法 >

不銹鋼清潔濾網

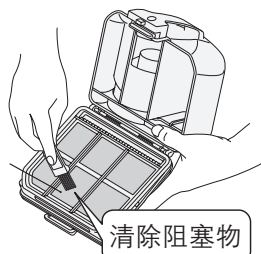

請使用附屬的抗菌保養毛刷，來清除附著於不銹鋼清潔濾網上的垃圾或細小灰塵。





## < 當「濾網清潔指示閃爍」，「吸力減弱」，「運轉聲變大」時 >

當濾網阻塞時，「濾網清潔指示」會閃爍，吸力自動減弱。此時，請清理濾網。 

**請注意**

- 為了維持吸力，請以每月一次左右的頻率進行清理。
- 清理的頻率依垃圾的種類或使用次數不同有所差異。

- ① 請使用抗菌保養毛刷鉤爪的底端，沿著除塵指示，左右來回刷動十次。 
- ② 請傾倒垃圾，進行清除垃圾保養。
- ③ 請使用附屬的抗菌保養毛刷，清除附著在集塵盒各個濾網上的垃圾。 

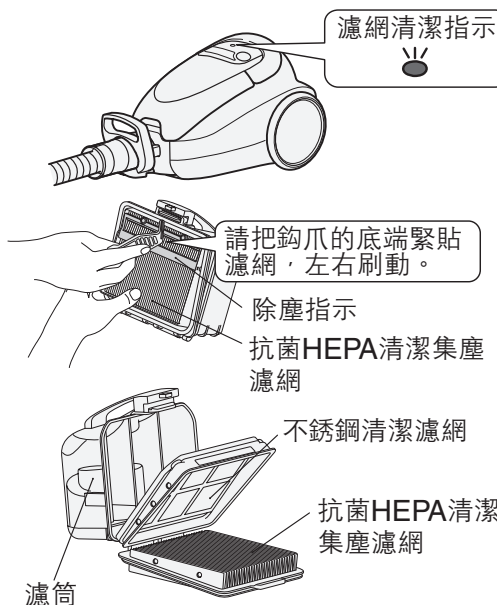

### 抗菌HEPA清潔集塵濾網



抗菌HEPA清潔集塵濾網

- 請拉開綳摺處，盡量清理內部的塵垢。
- 可以拆下進行清潔保養。



### 內筒濾網

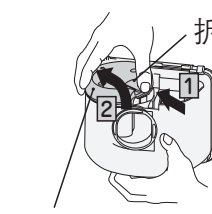

風塵分離室盒蓋



內筒濾網

## < 「即使做過保養吸力還是無法回復」，「在意髒污」時 >

● 請以附件抗菌保養毛刷將各個濾網上的塵垢清除，同時用水沖洗。 

### 不銹鋼清潔濾網

#### 集塵盒

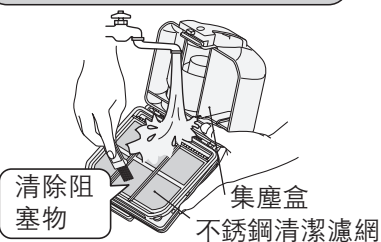

清除阻塞物

集塵盒  
不銹鋼清潔濾網

### 抗菌HEPA清潔集塵濾網

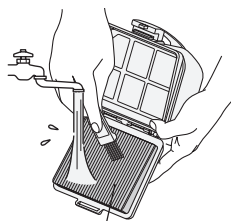

抗菌HEPA清潔集塵濾網

- 請拉開綳摺處，將深處的塵垢沖掉。
- 可以拆下進行清潔保養。 

### 內筒濾網

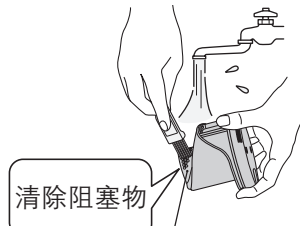

清除阻塞物

內筒濾網

- 請務必安裝好集塵盒及各個濾網後，再進行運轉。 垃圾跑進馬達內會造成故障。
- 傾倒垃圾、進行清潔保養時，細微的灰塵有可能會揚起。請在戶外等通風良好的環境，傾倒垃圾、進行清潔保養，或者戴上口罩，注意避免吸入灰塵。

# 安全注意事項

請務必遵守

為了預防使用人或其他人受到傷害，以及財產損失，請遵守以下說明之相關事項。  
另外，也請詳閱本文中的注意事項，正確使用。

## ■此處所標示的附註事項

無視於標示內容而錯誤使用時可能產生的危害或損害程度，以下列的標示加以區分並說明之。



**警告**

此一標示欄，為「假想可能發生死亡或受重傷等等」的內容。



**注意**

此一標示欄，為「假想可能發生受傷或只發生物體受到損害」的內容。

## 圖形表示的例子



「警告或注意」事項。



絕對不可以做之「禁止」事項。



務必實行之「指示」事項。

抗菌離子空氣刷頭

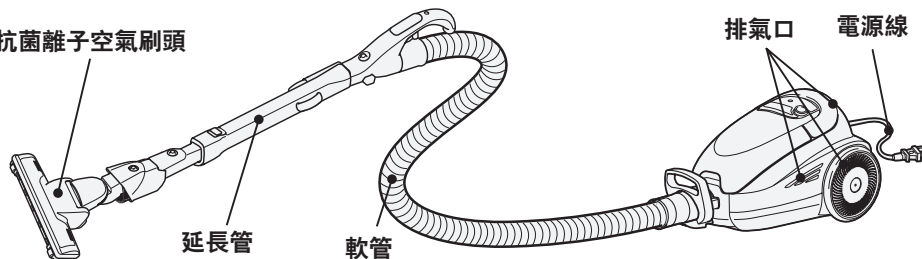

延長管

軟管

排氣口 電源線



**警告**

## ●為了防止火災・觸電・受傷

### 電源 (插座・插頭・電源線)



- 單獨使用定額15A以上、交流電110V的插座。
- 電源插頭要完全插到底。
- 維護保養時，請務必將電源插頭拔起。並且請勿用濕的手拔掉插頭。
- 定期以乾布擦拭電源插頭上的灰塵等。



- 請勿損傷電源線。  
請勿損傷加工任意折彎、重壓或夾住電源線等，若有損傷請交由購買的銷售店或廠商指定的顧客服務處維修免發生危險。
- 請勿使用已損傷的電源線或電源插頭，以及鬆脫的插座。
- 電源線不要捲入回轉部位。

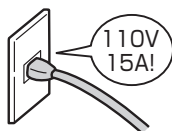

### 抗菌離子空氣刷頭



- 勿觸摸抗菌離子空氣刷頭與抗菌旋轉刷。  
特別留意不要讓小孩碰觸到。

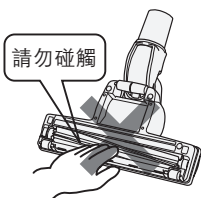

### 其他



- 絕對不可進行分解或修理、改造。
- 請絕對勿吸水、用水洗或在浴室使用。
- 請勿吸入燈油、汽油、可燃性氣體、香煙煙蒂等。

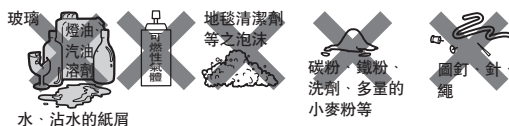

●使用前、請詳細閱此「安全注意事項」並正確使用。

## ⚠ 注意

●為了防止起火・短路・受傷・故障

### 電源（插座・插頭・電源線）



- 不使用吸塵器時、必須把電源插頭從插座拔掉。
- 拔取電源插頭、必須手握前端電源插頭部再拔取、而不是拉電源線部分。
- 捲回電源線時、必須手握電源插頭部。可能會因為碰到電源插頭部而受傷。

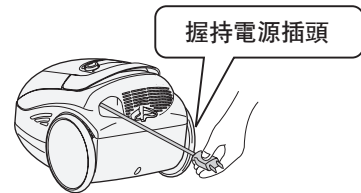

### 抗菌離子空氣刷頭（吸入口）



- 在吸入口堵住下，勿讓滑動鈕滑動。有時會因延長管急縮而受傷。
- 請勿堵住吸入口長時間運轉。由於加熱過度可能引起本體的變形或火花的發生。

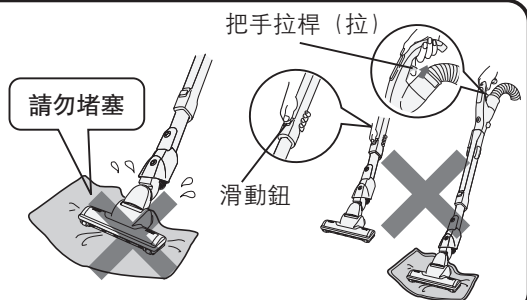

### 軟管・延長管



- 請勿清理及水洗延長管的前端部份。
- 軟管或延長管破損時請勿使用。
- 軟管插入口請勿放入針類等之物。

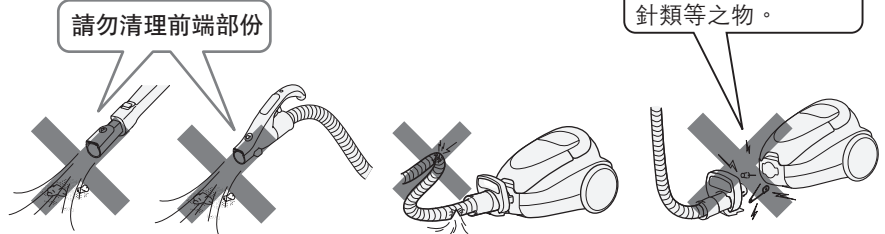

### 排氣口



- 請勿堵塞排氣口。
- 手與腳不要靠近排氣口。依排氣程度的不同、有時會燒傷。

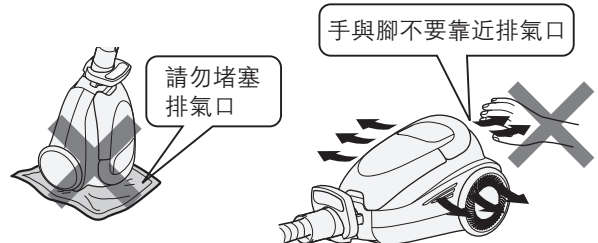

### 其他



- 請勿在著火性物品（汽油、石油精、香蕉水）附近使用。
- 請勿乘騎本體。
- 請勿接近煙火。





# 各部名稱和準備事項 (組裝方法)

## 細縫用吸頭

左右掛鈎兩側皆可插入。

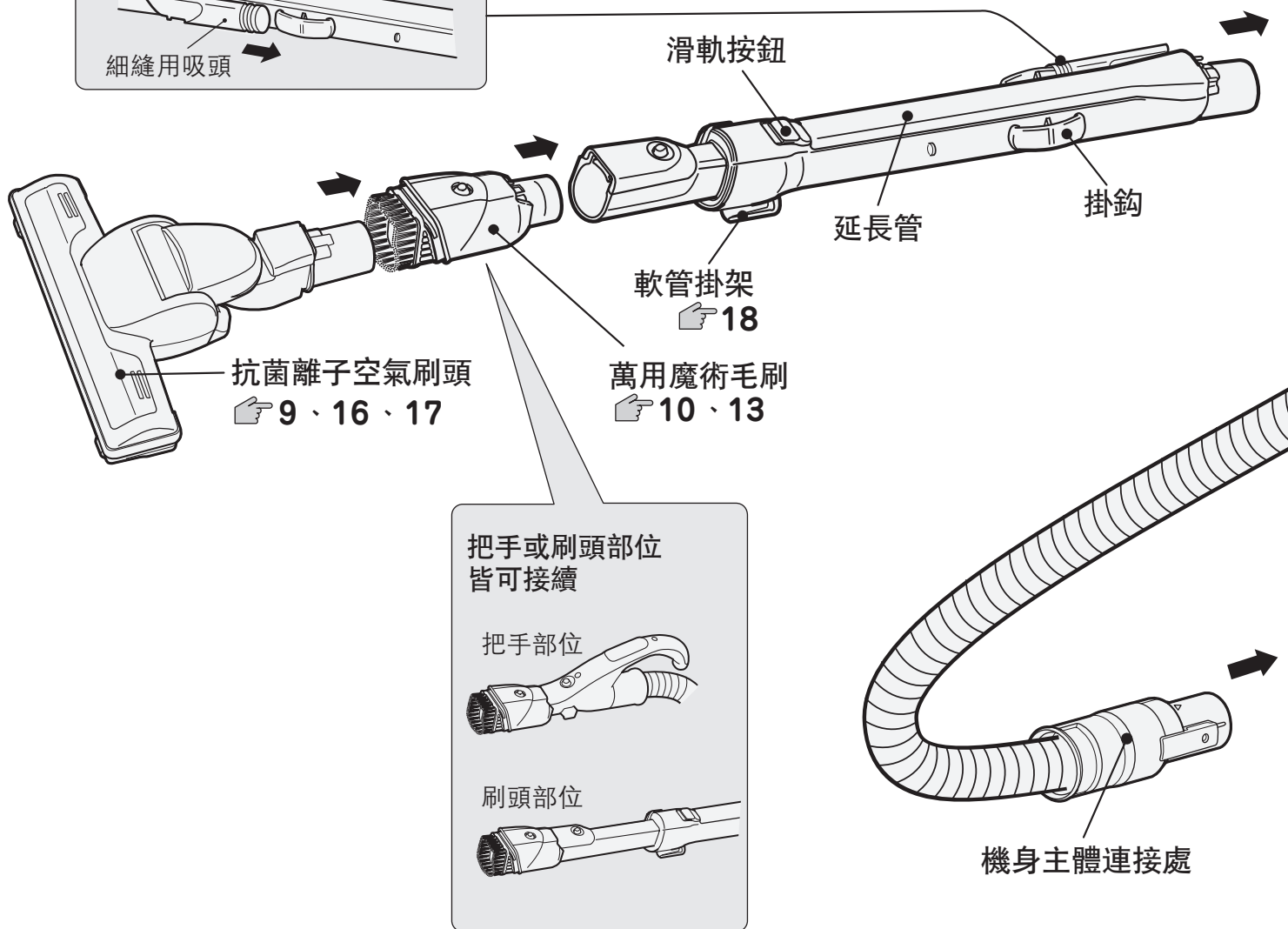
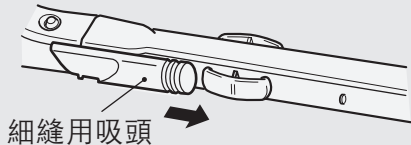

把手或刷頭部位皆可接續

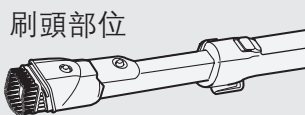
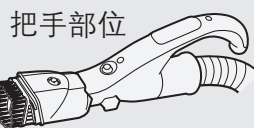

## 附屬應用部件

細縫用吸頭 (1個)  
10

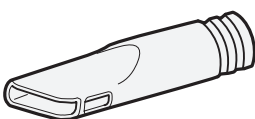

萬用魔術毛刷 (1個) 10、13

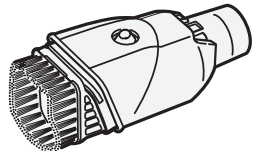

可拆式把手 (1個)



抗菌保養毛刷 (1個)

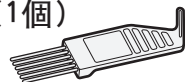

另售配件連接頭 (1個) 11

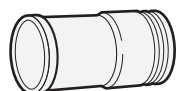

## 軟管、可拆式把手的安裝方式

① 將可拆式把手牢牢地插入軟管上機身主體連接處。

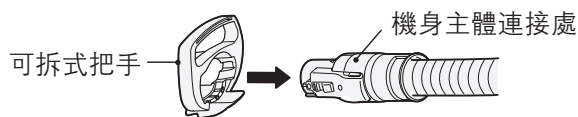

② 將軟管組裝口和軟管銜接處相連結、直到「卡奇」一聲方屬完全接合。

- 拆卸時、邊按按鈕邊拔出。

### 注意事項

- 軟管和機身主體銜接處、有三個銷孔、但只有二根插銷。

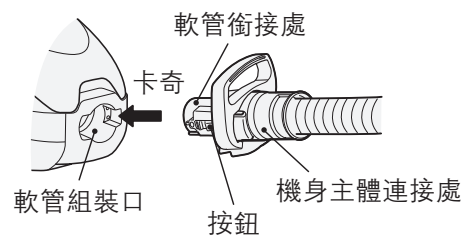

請確認是否具備下面圖中的部件

(👉後的數字是主要說明的所在頁數)

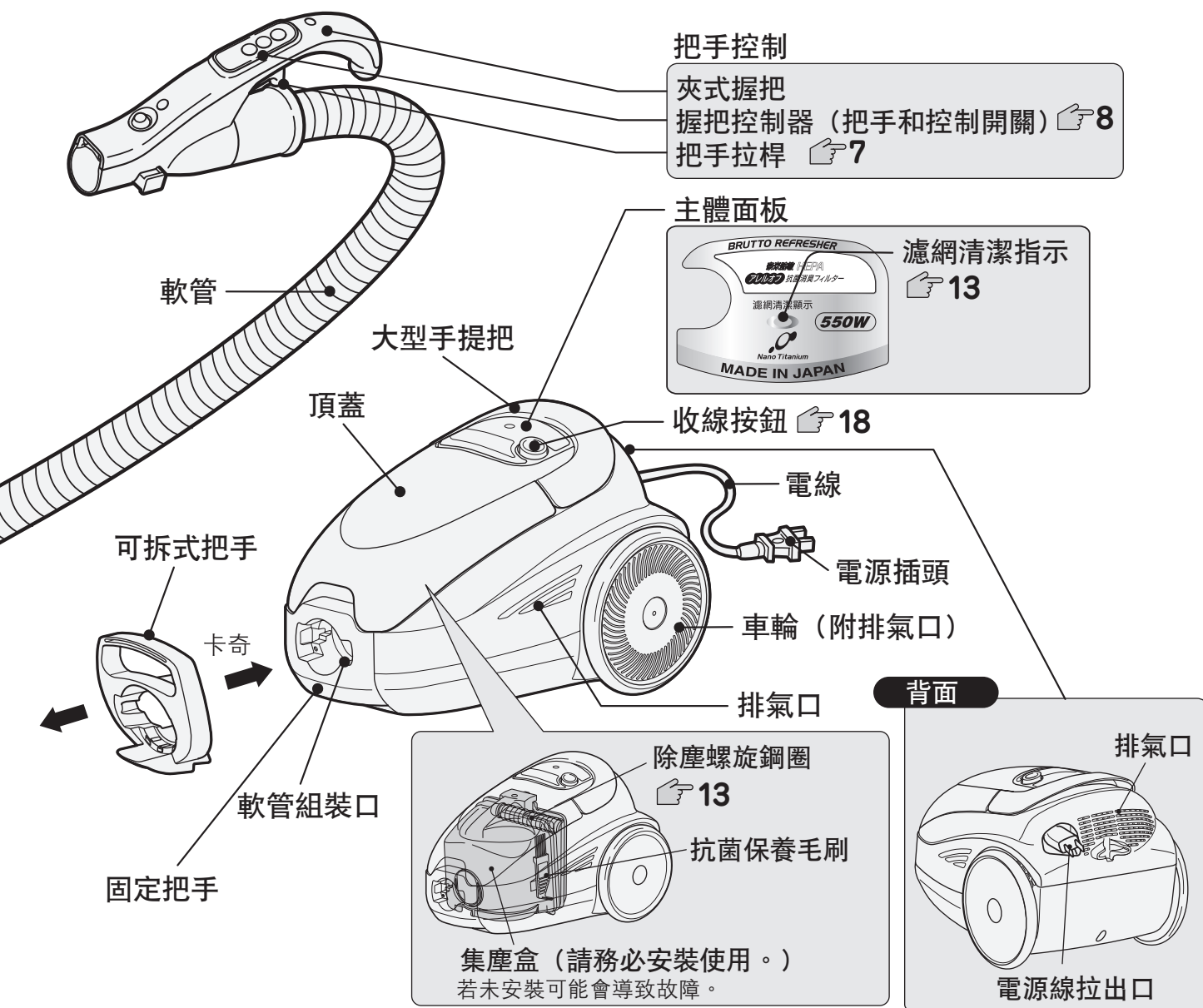

各部名稱和準備事項

## 延長管長度的調整方式

接上軟管、延長管、抗菌離子空氣刷頭  
 按下滑軌按鈕調整延長管的長度。  
 或是腳輕踩抗菌離子空氣刷頭，同時拉  
 把手拉桿，並上下推夾式握把，使其伸  
 縮。

- 拆延長管與抗菌離子空氣刷頭時要邊壓按鈕邊拔出。

**注意** ● 運轉中可以滑動滑軌按鈕或拉夾式握把使延長管變短。

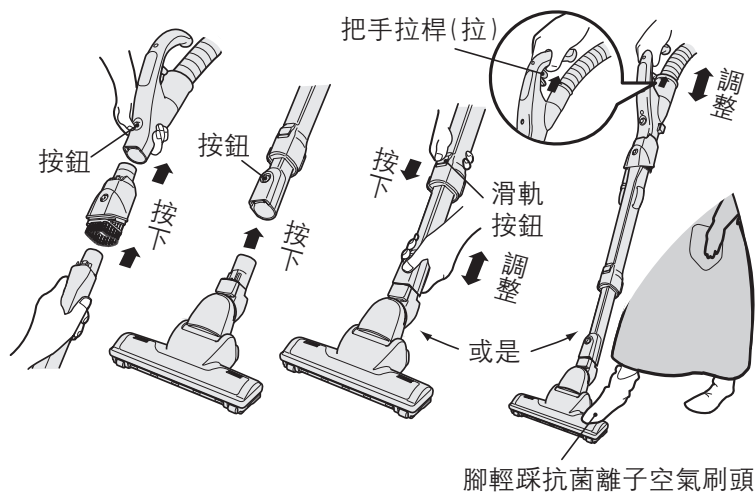

# 操作方式

## 握把控制器說明

### 啟動開關

強／弱開關

- 每次按鈕會以「強」「弱」的順序切換。

標準開關

### 停止開關

停止運轉的開關。

### 注意事項

- 請勿讓握把控制器受到撞擊和水淋。
- 吸塵頭堵塞時請勿按下啟動開關。因為軟管突然緊縮會導致吸塵器機身主體倒下。

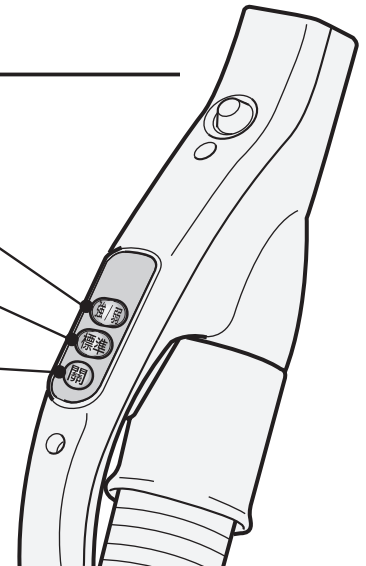
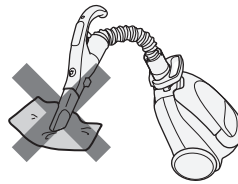

## 吸塵方式

### 1 將電源插頭插入電源插座。

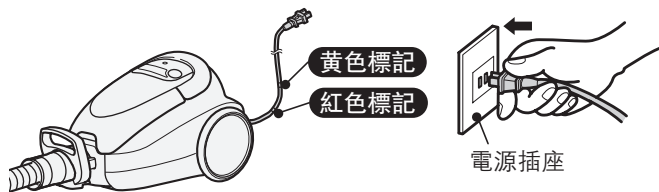

- 請不要將電源線拉出紅色標記以上的長度。

### ⚠ 注意



不使用時、請將電源插頭從電源插座上拔下

- 電源線表面受損、絕緣不良、有可能會導致觸電或因漏電而引發火災。

### 2 按下啟動開關

標準	強	弱
一般清掃用	清掃地毯或欲快速清掃時	清掃地板、榻榻米、或是窗簾、椅墊等薄物料、需要較弱吸塵力時。

- 注意事項** ● 在不同種類地板上吸塵時、若其移動不順暢、請將開關切換至 **弱** 的狀態。

### 3 根據不同種類的地板調整「抗菌離子空氣刷頭」

#### 地毯

前後移動抗菌離子空氣刷頭。  
拉回時可以徹底清除污垢。

地毯毛線被大量吸取時第一次使用時會吸掉很多地毯的邊毛、此種情形會隨著使用次數增加而遞減。



#### 榻榻米

沿著縫線移動、可以避免傷到榻榻米。

#### 地板

沿著木頭的組合線移動、可以避免刮到地板。

- 注意事項**
- 若是檜木等較軟的地板，請勿將抗菌離子空氣刷頭太用力壓在地板上，以免地板產生刮痕。
  - 若輪子磨損、可能會刮傷地板。當輪子磨損時、請向經銷商洽詢。

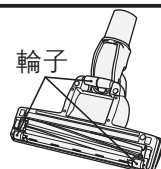



## 3D抗菌離子空氣刷頭的構造

床底下等低處的最裡面，也能清掃得乾乾淨淨。

另外，抗菌離子空氣刷頭可旋轉，連縫隙都能順暢清掃。

轉動手把，就能改變抗菌離子空氣刷頭的方向。

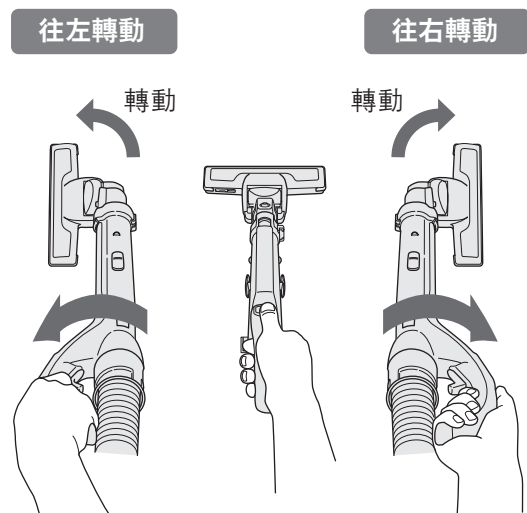
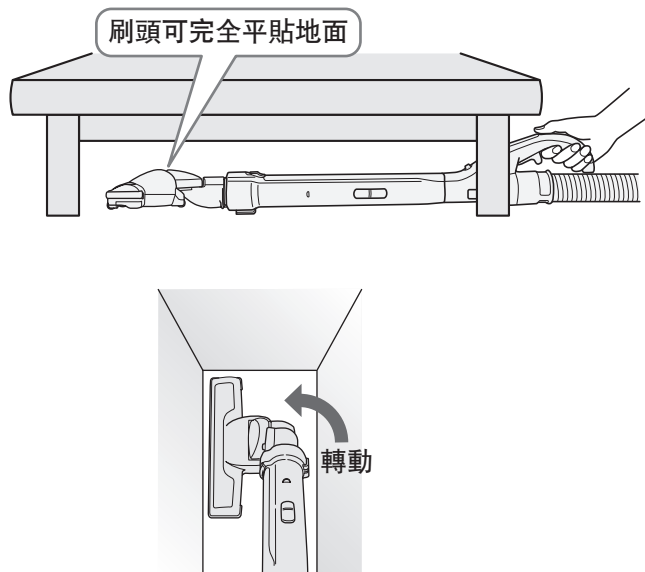

## 關於抗菌離子空氣刷頭的抗菌旋轉刷

將抗菌離子空氣刷頭提高後，抗菌旋轉刷會停止轉動所以很安靜。  
(也會有慢慢旋轉的情形)

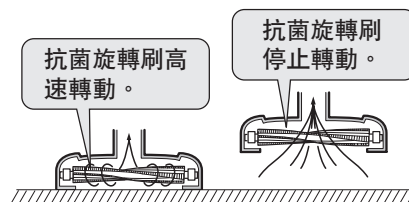

- 請注意**
- 依地毯種類而異，抗菌旋轉刷會有不容易旋轉的情形。如有此情形請切換到「強」。藉由龍捲風旋轉流的吸入力將灰塵吸入。
  - 薄地毯等被吸住，造成不容易吸到灰塵時，請將地毯的一角固定，再進行打掃。
  - 抗菌旋轉刷在地板榻榻米上也會旋轉。

# 清掃方法

## 萬用魔術毛刷

拆下抗菌離子空氣刷頭(或延長管)，萬用魔術毛刷就會跳出來。轉動萬用魔術毛刷可改變角度。  
將抗菌離子空氣刷頭(或延長管)安裝回原來位置，毛刷就會收進去。

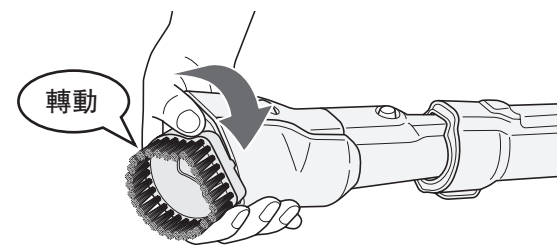

棚架平台

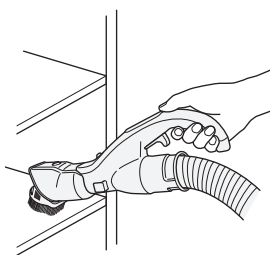

縫隙

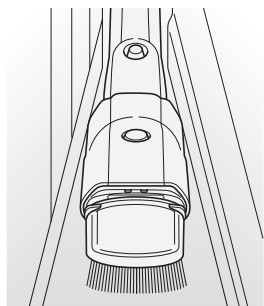

### 請注意

- 鋼琴等特別柔軟的地方請不要用力吸塵。以防止刮傷。

萬用魔術毛刷可連接在抗菌離子空氣刷頭處或把手處。

### 連接抗菌離子空氣刷頭處

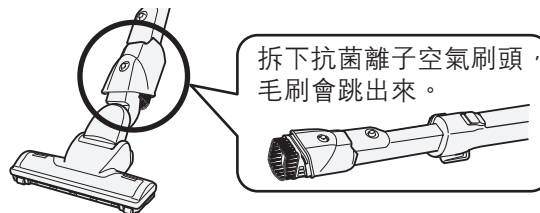

### 連接到把手處

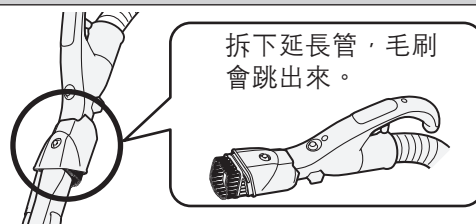

萬用魔術毛刷安裝方法(使用中萬用魔術毛刷脫落時)

- 1 將導引插入溝對準旋轉導軌的頂端
- 2 邊按著萬用魔術毛刷邊使它旋轉

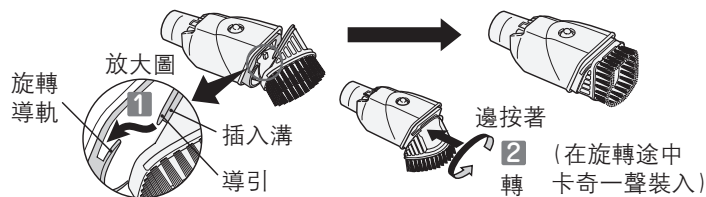

## 細縫用吸頭

清掃窄小縫隙或角落的吸口。

清掃房間的角落時

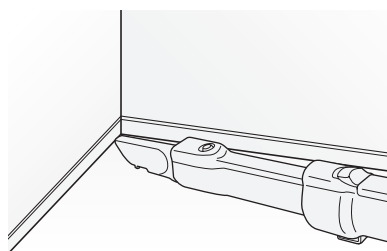

清掃沙發的角落時

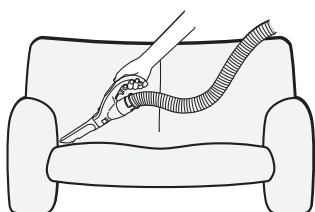

請栓進延長管或把手操作處來使用。



插入上下左右其中之一的掛鉤來收納。

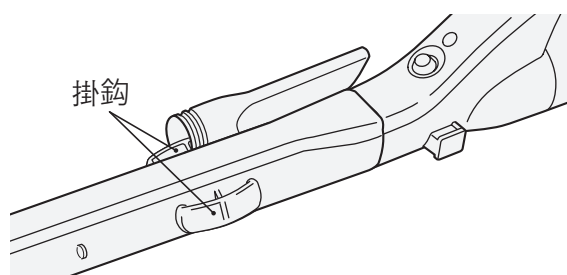

## 另售的便捷吸口

- 只要使用附屬的另售配件連接頭，就可配合使用另售的各式吸口。  
配件請安裝在把手操作處或延長管後使用。

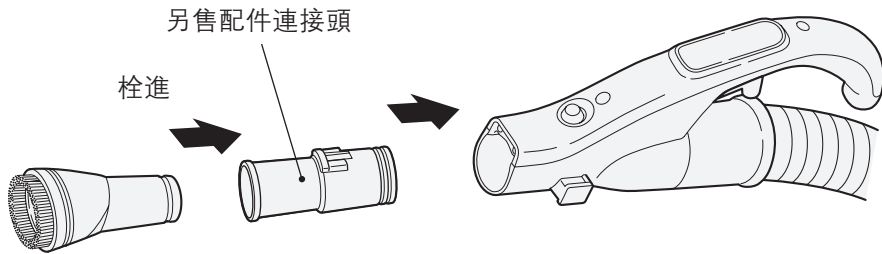

### ■ 棉被用吸口 (G-52)

吸取塵·灰塵·線屑等的吸口，不會損傷棉被。  
(請使用「弱」運轉)。可水洗。

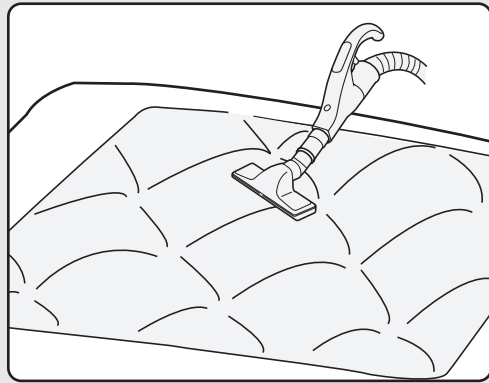
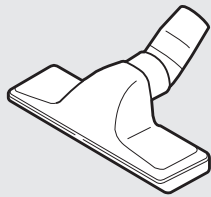

### ■ 棚架用毛刷吸口 (D-TJ2)

可改變毛刷吸口的角度，清掃棚架子上的灰塵。  
可水洗。

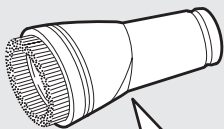

吸口的角度可以改變。

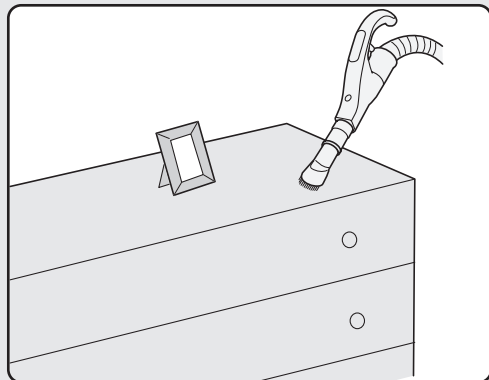
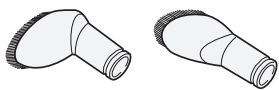

# 若垃圾已滿時

- 灰塵不清除而繼續使用本機，會因為過濾器已阻塞，導致吸力大為下降。

為防止吸力減弱，建議您常常清除集塵盒的垃圾。

**注意** ● 在清除垃圾前請先按下「關」按鍵，並拔出電源插頭。

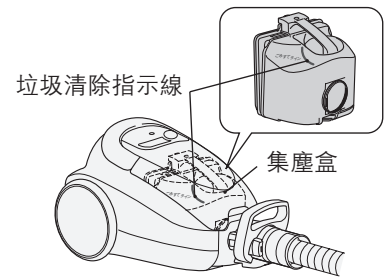

## 垃圾的清理方式

- 1 ① 打開上蓋，手壓本體的前側  
② 邊將集塵盒往本體後方壓  
③ 邊往上拉

**注意** ● 請將集塵口朝上，以免灰塵外露。

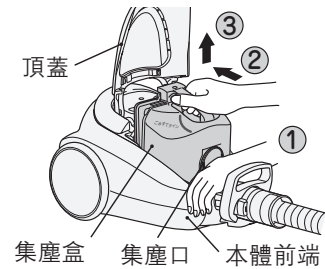

- 2 將集塵盒放入大垃圾袋中，並按下集塵盒蓋開啟鍵

- 將集塵盒開口朝下並按下集塵盒蓋開啟鍵，打開集塵盒將內部垃圾清除。
- 塵垢不易清除時，可以輕敲集塵盒側面，搖晃集塵盒使塵垢掉出。

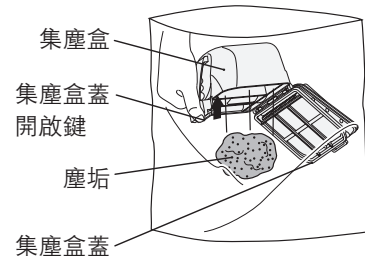

- 3 若不銹鋼清潔濾網上附著塵垢時，請以附件抗菌保養毛刷清除。

**注意** ● 若不小心吸入玻璃碎片或大頭針等尖銳物品，請勿直接用手接觸。並請將垃圾倒掉。以免受傷。

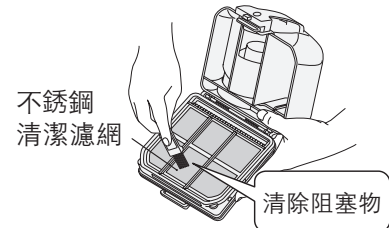

- 4 用手將集塵盒裝回原來的位置，直到聽見「卡奇」聲為止才算閉合。

**注意** ● 集塵盒及各個濾網請務必安裝才進行運轉。以免灰塵進入馬達，造成故障。



- 5 將集塵盒裝回機身主體內

安裝時，請勿在集塵盒和機身主體間留下間隙。

**注意** ● 若集塵盒未完全安裝好，可能會發出「嗶」聲。

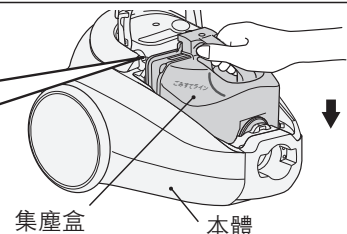

- 6 蓋上頂蓋直到聽到「卡奇」聲為止才算閉合。

**注意事項** ● 請注意不要被頂蓋夾到手。  
● 請確實聽到「卡奇」聲為止蓋上頂蓋。若「抗菌風塵分離室盒蓋」未裝回集塵盒上時，頂蓋可能無法蓋上。 ➡ 14

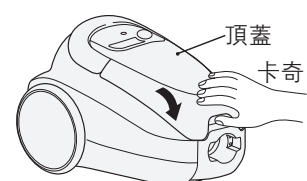

**注意** ● 傾倒垃圾、進行清潔保養時，細微的灰塵有可能會揚起。請在戶外等通風良好的環境，傾倒垃圾、進行清潔保養，或者戴上口罩，注意避免吸入灰塵。



# 保養

## 警告



保養時請一定要將電源線從插座上拔除、拔除時請保持手部乾燥  
●有可能會觸電或受傷

## 濾網清潔指示燈

- 在**強**或**標準**的運轉狀態下，若濾網阻塞時，「濾網清潔指示」會閃爍告知，並自動減弱吸力。（「弱」運轉時不會閃爍。）

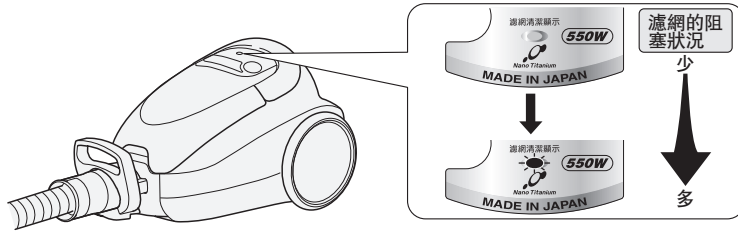

- 若因為長毛的毛毯使吸口堵塞，「濾網清潔指示」可能會閃爍。
- 在使用「隙縫兼窗框二用吸頭」時，請先把吸頭取下再做確認。若沒取下的話，會因為吸入的風量減弱，使得警示燈不論污垢量多寡直接閃爍。
- 如果集中吸取容易阻塞濾網的細砂或土灰，綿絮的話，可能會造成集塵盒的各部濾網阻塞，在未達到垃圾清除指示線前就減弱吸力，同時「濾網清潔指示」閃爍，此時請清除集塵盒的垃圾，進行各濾網的清潔保養。
- 如果是綿類污垢累積太多，有可能即使集塵盒已經積滿垃圾，「濾網清潔指示」也不會閃爍。

## 除塵螺旋鋼圈

拉出電源線時，會自動將抗菌HEPA清潔集塵濾網的灰塵掉落。

### 請注意

- 為加強灰塵掉落的效果，使用時請將電源線拉到黃色標記部位。
- 拉出電源線及捲收電源線時會出現卡噠卡噠的聲音，這是除塵螺旋鋼圈的聲音，並非異常現象。
- 捲收電源線的時候，不會使灰塵掉落。
- 請勿在拆下集塵盒的狀態下，拉出電源線。
- 請勿接觸除塵彈簧。

### 注意事項

- 取下除塵盒隨即將電源線拉出的話，有時可能因除塵彈簧的旋轉，而使手部受傷。

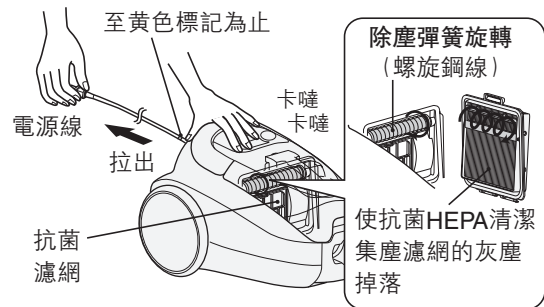

## 機身主體

將含水的軟布擰乾後擦拭。

### 注意事項

- 溶劑、稀釋液、中性洗劑等、會導致變色、變形、請勿使用。

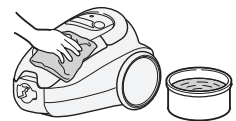

## 萬用魔術毛刷

利用細縫用吸頭將附著在萬用魔術毛刷上的垃圾吸除。

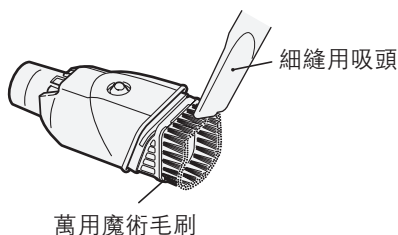

萬用魔術毛刷安裝方法（使用中萬用魔術毛刷脫落時）

- ① 將導引插入溝對準旋轉導軌的頂端
- ② 邊按著萬用魔術毛刷邊使它旋轉

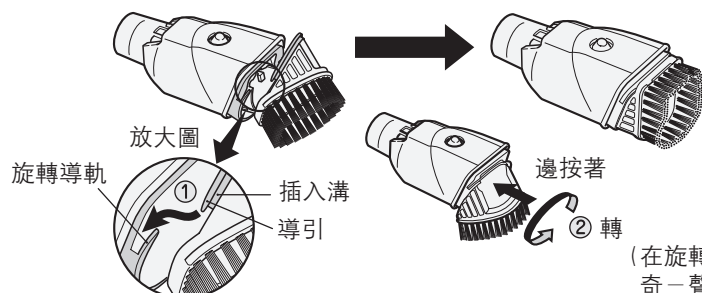

（在旋轉途中卡奇一聲裝入）

# 保養 (續)

## 警告



保養時請一定要將電源線從插座上拔除、拔除時請保持手部乾燥  
● 有可能會觸電或受傷

## 「濾網清潔指示燈閃爍」、「吸力變弱」、「運轉聲音變大」時

### 1 取出集塵盒，保養抗菌HEPA清潔集塵濾網。

- 請使用抗菌保養毛刷底端的鈎爪，沿著除塵指示，左右來回刷動十次。

**請注意** ● 吸力弱時，請再多刷動幾回。



### 2 傾倒垃圾，並去除附在不銹鋼清潔濾網上的垃圾。👉 12

**請注意** ● 請依「垃圾已滿」一文裡記載的方式，進行濾網的清潔保養。

### 3 請清除除塵盒中各個濾網的塵垢

#### 抗菌HEPA清潔集塵濾網

打開抗菌HEPA清潔集塵濾網，以附件抗菌保養毛刷清除塵垢。



- 將皺摺的部分撐開、將積存在底部的灰塵清掉。

- 可以拆下進行清潔保養。

拆下抗菌HEPA清潔集塵濾網進行保養時

- ① 將抗菌HEPA清潔集塵濾網90° 打開
- ② 在打開的狀態下，由下取出安裝回原狀時，其安裝程序與拆卸時相反

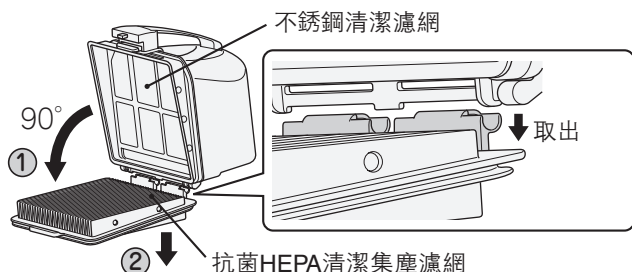

#### 濾筒

- ① 按下拆卸鈕，取下抗菌風塵分離室盒蓋

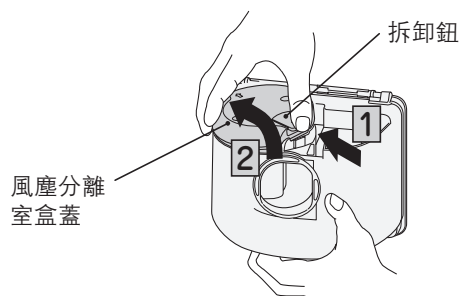

- ② 內筒濾網的阻塞塵垢以附件的抗菌保養毛刷清除

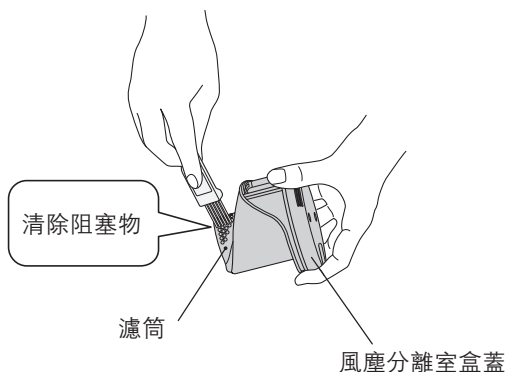

### 4 將集塵盒蓋、抗菌風塵分離室盒蓋裝回至集塵盒

〈抗菌分離室盒蓋的安裝方式〉

- 1 將抗菌風塵分離室盒蓋對準集塵盒的導軌安裝
- 2 關上至拆卸鈕直到聽到「卡奇」聲為止才算閉合。

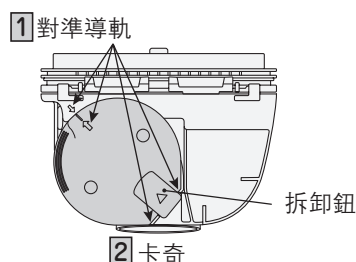

## 5 將集塵盒安裝回本體 12

**請注意** ●為了維持吸力，請以每月一次定期的進行保養。保養的次數依垃圾的種類或吸塵方式不同有所差異。

**注意事項** ●集塵盒及各個濾網請務必安裝好才進行運轉。以免灰塵進入馬達，造成故障。若未安裝使用時，馬達會產生相當大的異音。

**注意** ●傾倒垃圾、進行清潔保養時，細微的灰塵有可能會揚起。請在戶外等通風良好的環境，傾倒垃圾、進行清潔保養，或者戴上口罩，注意避免吸入灰塵。

## 「即使做過保養吸力還是無法回復」、 「在意髒污」時 請用水沖洗各個濾網。

將濾網及抗菌風塵分離室盒蓋自集塵盒拆下，以附件的抗菌保養毛刷將塵垢清除同時用水沖洗，並充分晾乾後再安裝使用。

### 不銹鋼清潔濾網

#### 集塵盒

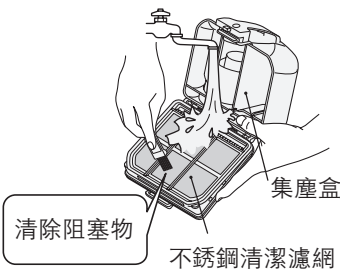

### 抗菌HEPA清潔集塵濾網

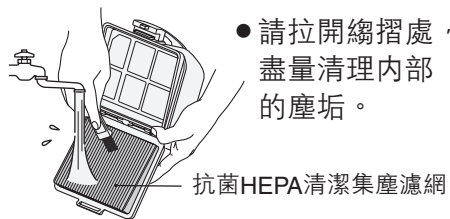

●可以拆下進行清潔保養。  14

### 濾筒

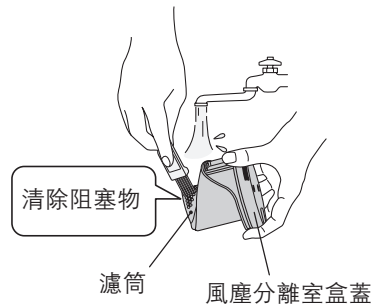

- 請注意**
- 先使附著的塵垢及灰塵輕輕掉落後，再以水沖洗。
  - 清洗時請勿使用硬毛刷或強力按壓網狀濾網，以免造成破損。
  - 請勿使用洗潔劑、漂白劑、揮發油、稀釋劑、酒精等，亦不要使用洗衣機清洗。此外，請勿使用吹風機等熱風使其乾燥。避免造成性能不良或變形。

## 因為抗菌濾網

若附著垃圾或灰塵時，請進行抗菌濾網的清潔保養。

〈抗菌濾網的拆卸方式〉

- ① 拆下濾網蓋
- ② 拆下抗菌濾網

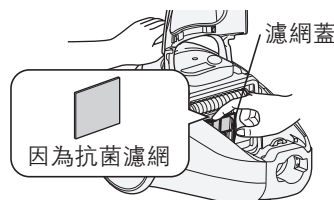

- ③ 以水輕輕揉洗、搖晃使水分脫離後，在自然狀態下充分乾燥

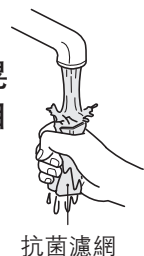

另外，在復原裝回時，其安裝程序與拆卸時相反

**注意** ●因為抗菌濾網、濾網蓋兼有保護馬達的功能，請務必安裝使用。

- 注意事項**
- 水洗後，請務必充分乾燥後才進行組裝。若使用潮濕的濾網將使吸塵器產生故障。
  - 一集塵盒及各個濾網請務必組裝好才進行運轉。以免灰塵進入馬達而造成故障。若未安裝使用時，馬達會產生相當大的異音。
  - 即使已水洗各個濾網，吸力還是很弱時，有可能是濾網的劣化。欲替換各個濾網的顧客，請和購買的經銷店聯絡。

# 保養 (續)

## 警告



進行保養時，請務必將電源插頭拔離插座，且勿以潮濕的手拔掉或插入。  
●有導致觸電或受傷的情形。

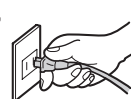

將手拭乾後

## 抗菌離子空氣刷頭

**請注意** ●請務必將空氣刷頭拆下後，再進行保養。

清除附著在各部的垃圾。

●若垃圾附著在旋轉刷、刷毛、輪子、空氣吸入口上，就會降低吸力。

若使用細縫用吸頭來吸取垃圾會更加方便。

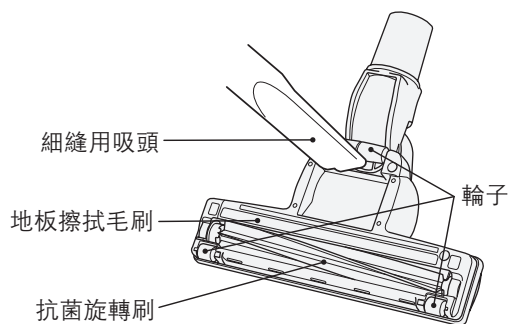
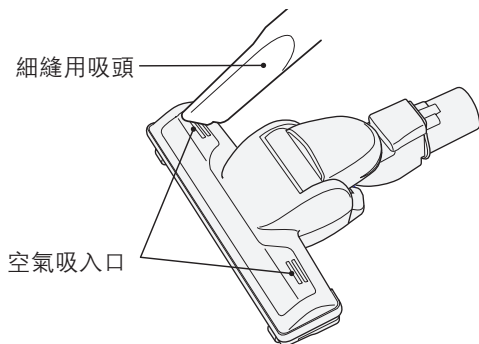

**請注意** ●輪子磨損會有損傷地板之虞。若有磨損，請洽詢所購買的銷售店。

請使用小鑷子等，將纏繞在輪軸上的線頭等清除。

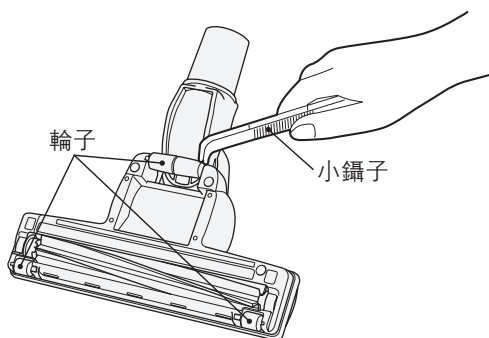



# 抗菌離子空氣刷頭水洗的方法

## 1 拆下旋轉刷、清除垃圾

① 將空氣刷頭反過來，推開拉桿，拆下刷架

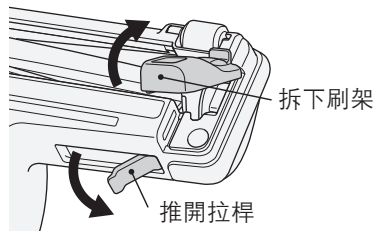

② 拆下旋轉刷

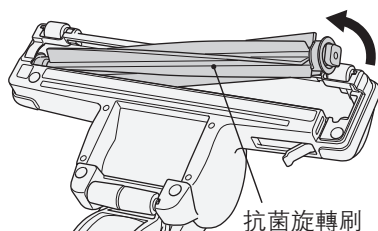

請用剪刀將纏繞的線頭等清除。

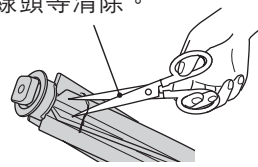

## 2 用水清洗空氣刷頭、刷架、旋轉刷、並去除水分。

① 清洗各部品

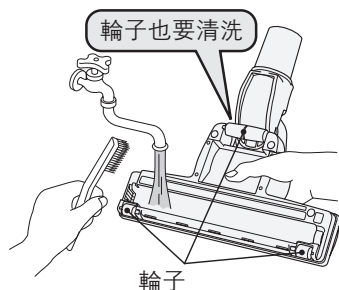

② 排水孔朝下，將空氣刷頭上下搖動去除水分。

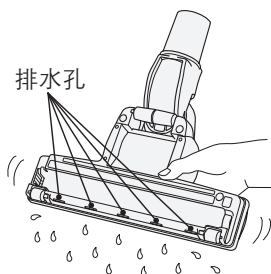

③ 用乾布擦拭水分。

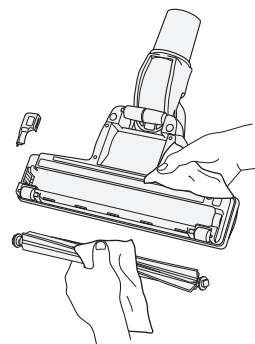

### 請注意

- 請勿使用清洗劑、漂白水等。還有、請勿使用硬毛的刷子清洗。
- 水洗後進行陰乾，讓其充分的自然乾燥。請勿使用吹風機、暖氣機等進行乾燥。

## 3 空氣刷頭、刷架、旋轉刷確定已乾燥後，再安裝旋轉刷。

① 將旋轉刷的軸承部位（黑側）對準溝槽。

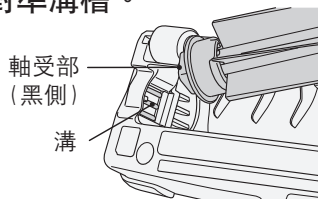

② 按照原來安裝。

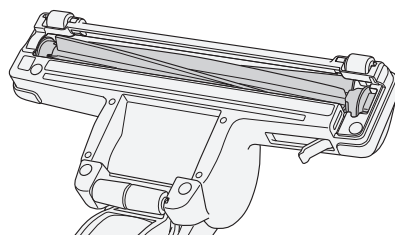

### 請注意

- 軸承部位請勿上油。

## 4 安裝刷架

① 爪片對準溝槽

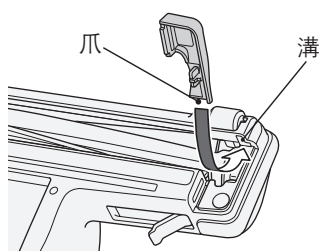

② 安裝刷架

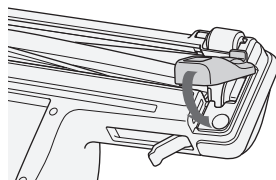

③ 固定拉桿

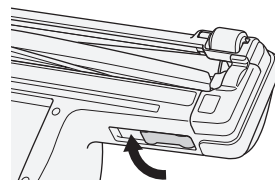

# 打掃後的整理

## 收線

收線時、請拿著插頭、邊按下收線按鈕的圖示。(Ⓜ)、一邊收線(為了防止因收線跳動造成的損壞及刮傷傢俱。)

### 注意



從電源座拔下電源插頭時、務必直接握住電線前端的插頭、請勿拉扯電線。

- 以免因觸電、短路而引發火災。

收線時、請手持電線插頭。

- 以免被插頭打到而受傷。

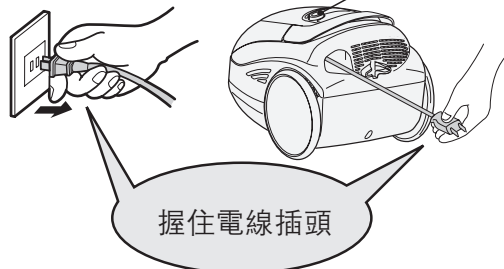

## 直立整理

- 建議您使用輕巧型整理法。

### 簡單型整理法

- ① 滑動滑軌按鈕或拉握把拉桿來收縮延長管。

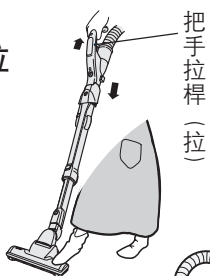

- ② 將軟管鉤座插在軟管溝槽。
- ③ 將軟管捲繞在延長管上。

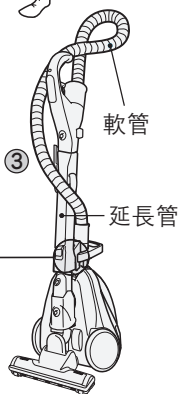
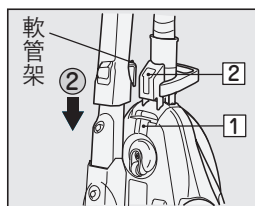

便捷清潔刷裝在把手控制部端時，要插在①的軟管鉤座上，而裝在延長管前端時，要插在②的軟管鉤座上。

### 輕巧型整理法

簡單型整理法還可以進化、讓您整理得更輕巧。

- ① 將手部控制器從延長管上取下。
- ② 將軟管繞著延長管卷起來。
- ③ 將直立勾插入組裝孔位裏。

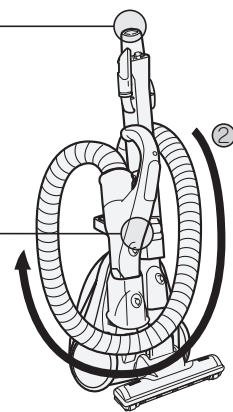
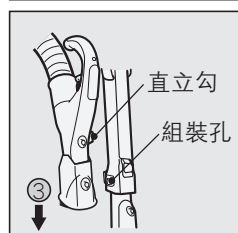
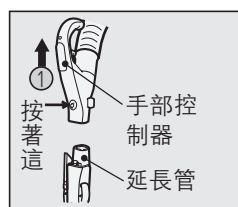

### 注意事項

- 請勿在直立整理的狀態下移動吸塵器。(軟管或延長管脫落的話很危險。)
- 長時間不使用、或要放置在狹小地方的時候、請使用輕巧型整理法。
- 請不要放置在暖爐或高溫的場所。(會造成軟管變形。)
- 請勿使用其他任何會使軟管變形的整理法。

# 有關保護裝置的說明

## 保護裝置

濾網清潔指示燈在閃爍的情況下還持續使用的話，為避免馬達過熱，有時保護裝置就會啟動並自動停止運轉。

### 處理的方式

- 保護裝置啟動的時候

- ① 將電源插頭拔除。
- ② 將吸取污垢清除、或者將堵塞在軟管、延長管、刷頭或排氣口的髒污都清除乾淨。 ➡ 12~17
- ③ 等一個小時後再繼續使用。

## 保護運轉

- 本體的温度如果過高、為了防止馬達過熱會自動的切斷電力、這時請立刻保養濾網。 ➡ 14、15

# 故障了嗎？

這個時候	確認位置	排除方法
吸力弱，或「濾網清潔指示」閃爍時	● 集塵盒是否已積滿垃圾。	請參照  12 的「若垃圾已滿時」，將垃圾清理掉。
	● 濾網上是否有著塵垢。	參閱  13~15 的「保養」，進行不銹鋼清潔濾網、抗菌HEPA清潔集塵濾網、內筒濾網的保養。
集塵盒內的垃圾並未裝滿，但吸力已經減弱，且「濾網清潔指示」燈在閃爍時。	● 集塵盒已堵塞嗎？	請參見「若垃圾已滿時」  12、將塵垢清除。
	● 濾網髒了嗎？	請參見「保養」  13~15、將內筒濾網、底層濾網等各式濾網加以保養。
	● 管線及接續部分等被積垢所堵塞了嗎？	請清除管線及接續部分之積垢。
	● 抗菌離子空氣刷頭有沒有被異物堵塞	請參見「保養」  16、17、將塵垢清除。
	● 使用延長線、和其他家電製品共用電源座者、會因為電源電壓較低導致清潔濾網指示燈較早閃爍。請使用固定於15安倍的獨立電源座。	
運轉中吸力突然減弱，雖然「濾網清潔指示」閃爍，但只要等一陣子之後吸力即回復	<ul style="list-style-type: none"> <li>● 是否有在吸除像會壓住或堵住吸嘴的薄地毯、長毛地毯之類的？</li> <li>● 是否有在吸除像會壓住或堵住細縫用吸頭、便捷清潔刷的窗簾之類的？</li> </ul>	<p>為防止馬達過熱，會自動抑制電力進行運轉。並非異常現象。</p> <ol style="list-style-type: none"> <li>① 若吸力很難恢復，請按「停止開關」之後重新進行運轉。</li> <li>② 恢復後，吸口請勿使力，輕輕滑動。</li> <li>③ 建議使用「標準開關」運轉。</li> </ol>
馬達不轉動	● 插頭緊緊插在電源座上嗎？	請將插頭牢牢地插在插座上。  8
	● 保護裝置啟動而使運轉停止？	請拔掉插頭、清除阻塞的塵垢及其他塞住排氣口的物體、大約一個小時後再使用。  18
	● 機身主體上的管線是否確實安裝？	請確實安裝直到聽到「卡奇」一聲。  6
抗菌離子空氣刷頭的抗菌旋轉刷不轉動或轉動有困難。	● 薄地毯等無法吸塵吸。	請將地毯的一角固定，再進行打掃。  9
	● 開關切換至「弱」的位置不能使用	配合不同種類的地板操作，想讓它快速轉動時請切換至「強」或「標準」的位置使用。  8
	● 抗菌旋轉刷、軸承、空氣入口處有沒有被異物堵塞或纏住	請參見  16 保養方法，清除塵垢
	● 刷頭面緊貼地面嗎？	因為一離開地面旋轉刷毛會停止轉動，所以並非異常。  9
本體發出「嗶」的聲音	● 是否已將集塵盒確實組裝在本體上？	將集塵盒確實組裝回本體內部。  12
電線無法全部收入或拉不出來	● 收拾電線向回捲收時、有發生扭曲之情形。按下收線按鈕、拉出電線至黃色記號處、調回扭曲處後、請再次捲收。	
排氣或機身主體變暖（特別是夏天時）	● 利用空氣的流動來冷卻馬達、變暖並不是異常的情形。	
排氣中產生異常臭味	● 濾網上是否有著塵垢？	參考  14「保養」，進行不銹鋼清潔濾網、抗菌HEPA清潔集塵濾網、內筒濾網的保養。
	● 水洗後的濾網是否未充分乾燥？	水洗後，請務必充分自然風乾。
萬用魔術毛刷不能伸出	● 內部是否被塵垢堵塞住？	請清除垃圾。請使用「細縫用吸頭」吸除附著在毛刷上的垃圾。  13

# 規 格

電 源	110V 60Hz	尺 寸	長度330mm×幅255mm×高度219mm
額定消耗電功率	1000W~約300W	標準附屬品	軟管.....1 條
吸 入 功 率	550W~約80W		抗菌離子空氣刷頭.....1 個
集 塵 容 積	0.8L	附屬應用部件	延長管.....1 條
質 量	5.0kg (含標準附屬品)		萬用魔術毛刷.....1 個
			細縫用吸頭.....1 個
			可拆式把手.....1 個
			抗菌保養毛刷.....1 個
			另售配件連接頭.....1 個

## 進口商：日立家電(台灣)股份有限公司

台北市南京東路3段65號2樓 TEL：02-2516-0500

E-Mail服務意見信箱：servicemail@hsct.com.tw

日立家電網站：www.hsct.com.tw

## 維 修 服 務 中 心

台北	02-2771-8200
花蓮	03-852-9400
中壢	03-491-2219
台中	04-2220-1133
嘉義	05-236-1943
台南	06-260-6939
高雄	07-522-9100