

聲寶牌

SAMPO

電子保溫電鍋

使用說明書
KS-A10T

SAMPO
聲寶股份有限公司

生產國別：中華民國
電化事業部：桃園縣龜山鄉太崗村頂湖26號
服務專線：(02)7120406
顧客諮詢專線：(080)212104

各部名稱

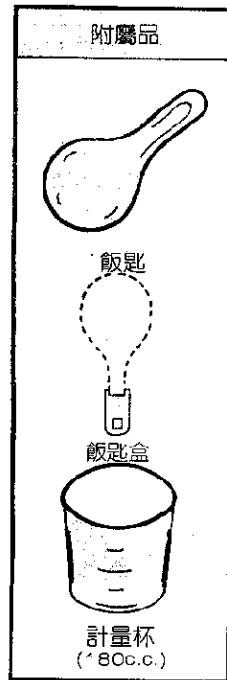
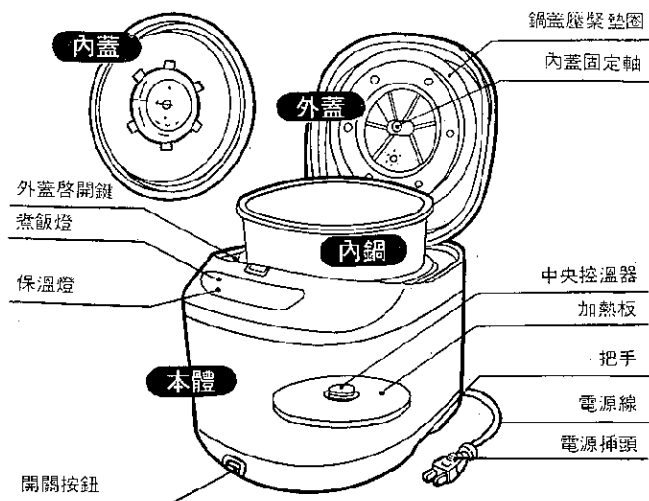

規格

機種	定 格	容 量	備 註
KS-A10T	110V 650W 保溫 78W	飯 10 人份 稀飯 6 人份	附收線盤裝置

米(計量杯的杯數)	1	2	3	4	5	6	7	8	9	10
加水量(內鍋刻劃)	1	2	3	4	5	6	7	8	9	10

煮稀飯的使用方法

1. 將洗好的米放入稀飯鍋中
 - 請依右表所附之稀飯量，取適當的米量
 - 洗米的要領同炊飯所述。



2. 加入適當的水量
 - 請依稀飯鍋的水位刻劃，加入適當的水量。
 - 例1杯米時，加水至刻劃「1」。
 - 米洗好後請再浸30分鐘，煮出來的稀飯會更好吃。

米 量	杯	2杯	3杯
稀飯量	約4碗	約8碗	約12碗

3. 內鍋加水180cc後放入本體中。
 - 加入計量杯1杯的水量。
 - 水務必要加，不可省略。

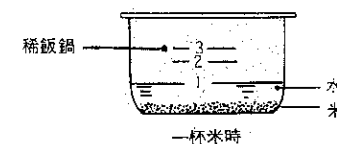

4. 再將已放入水、米之稀飯鍋放入內鍋中。
 - 放好後外蓋必須確實壓緊。

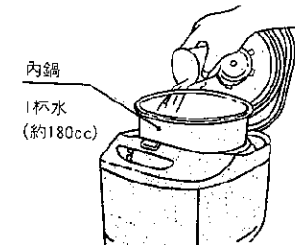

5. 按下開關按鈕
 - 請先插上電源，則保溫燈亮。
 - 按下開關後，則保溫燈熄。

6. 自動開始煮稀飯
 - 煮稀飯所須時間如右表所示。
 - 右表所列時間受溫度，水溫、電壓等之影響有所變化，僅供參考。

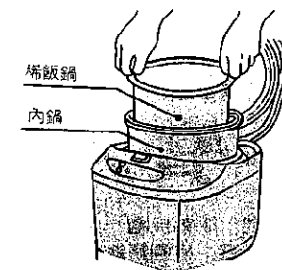

7. 打開攪拌即可食用
 - 煮好的稀飯請稍加攪拌，則會更均勻可口。

煮稀飯所需大約時間

米 量	1杯	2杯	3杯
時 間	約25分	約30分	約35分

煮飯使用方法

1. 請先用別的容器洗米。



2. 將洗好的米放入內鍋，並依刻度指示加水。

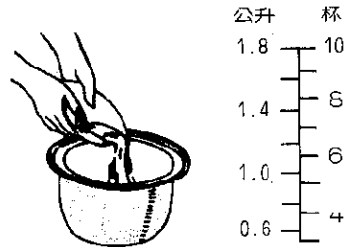

3. 將內鍋放入本體內。

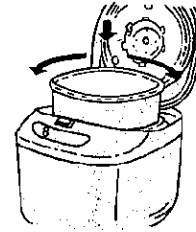

4. 蓋上內蓋，並壓入至定位。

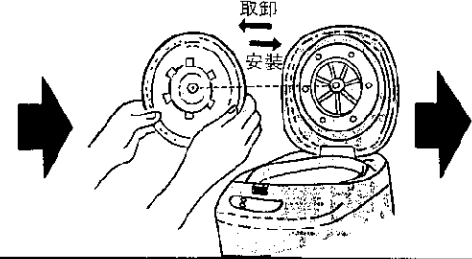

- 計量杯一杯的容量為180cc
- 內鍋採用“A弗龍”處理，為避免受損，請用別的容器洗米，以維持內鍋的使用壽命與品質。

● 例計量杯6杯米時，則水加至刻劃6

● 內鍋水位的刻劃是參考用，可依個人喜好調整米、水之比例。

● 請勿超過鍋內標示最大容量。

- 內鍋放進本體時，請稍為左右旋轉，使鍋底和加熱板之接觸良好。
- 內鍋外側(尤其是底部)的水必須擦拭乾淨，否則容易發生故障。

● 如圖將內蓋壓入內蓋固定軸。

5. 把手必須壓下鉤緊

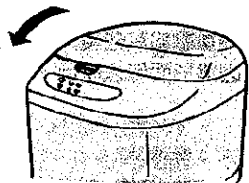

6. 插上插頭，按下開關按鈕(煮飯燈亮)

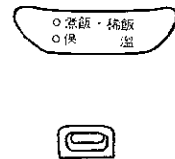

7. 飯煮好後，開關會自動切掉，請再悶熱15分鐘(保溫燈亮)

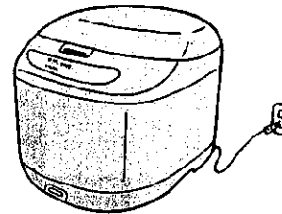

8. 將飯翻攪均勻。

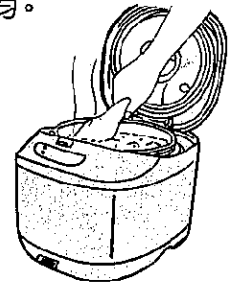

- 把手壓下時必須有“咔嚓”聲才能確實嵌合。
- 把手若未鉤緊，則會因密封不良而造成煮飯及保溫之不良，請特別注意。
- 將插頭插入插座(保溫燈亮)再按下開關按鈕，煮飯燈亮，表示通電。
- 內鍋放入本體後，如果開關按鈕無法正常動作，請再確認內鍋或保護框是否有異物。

- 開關切掉後，煮飯燈熄，保溫燈亮。
- 為使飯粒飽滿香滑，15分鐘的悶熱不可或缺。

- 煮好的飯請再攪拌均勻，可使飯粒更香Q美味。
- 內鍋周圍無論內外，均不可有飯粒或其他異物殘留，否則會造成保溫不良，請特別注意。

使用注意事項

■為了您的安全，特別設計附有溫度保險絲裝置，敬請安心使用

1. 設計有特殊安全裝置，未放內鍋時開關按鈕無法動作，請勿強制按下。
2. 內鍋的鍋緣及鍋底，加熱板及保護框等，應保持清潔，不可有異物殘留。

鍋體之內側、上方、鍋底、加熱板等等



3. 對冷飯及冷湯類之保溫效果並不理想，請勿使用。

●保溫時不可將飯匙放入

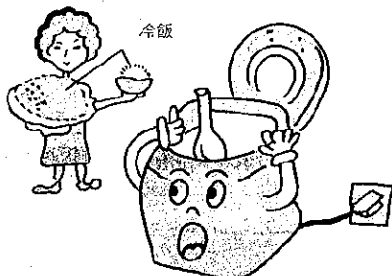

4. 煮飯後若飯未熟透，電源即自動切掉時，請勿強壓開關加熱，否則容易因過熱而產生不良。



5. 保溫若超過12小時以上，則保溫的飯有發生異味的可能，因此請提前食用。
○(保溫時請勿拔掉電源插頭)
●請勿以內鍋淘米

6. 本體，內鍋、內蓋等不可摔碰傷或接近其他熱源，否則會因變形而無法使用。

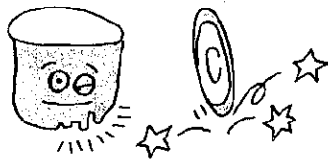

7. 機體不可接近爐子等之熱源或發熱體，否則易生故障！

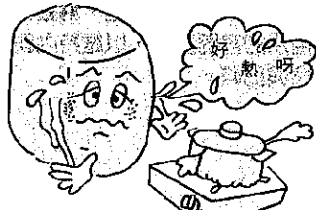

8. 煮飯或保溫時，不可用布巾等異物蓋住，否則容易發生不良。
9. 煮飯時請依前面的說明，尤其要注意蓋子須確實的蓋緊。
10. 內鍋不可置於其他發熱器上加熱，否則會因變形而無法使用。

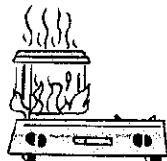

11. 本體內部千萬不可淋水，否則會故障。



清洗使用裝卸方法

清洗要領

1. 不可用人造菜瓜布或其他堅硬之刷子，否則會造成表面刮傷而影響部品之壽命。
2. 清洗時請用柔軟之海棉或抹布擦拭。
3. 清潔劑請使用中性洗潔劑，不可使用酒精，汽油或其他揮發性溶劑，否則會造成表面之腐蝕。

使用要領

1. 正確的量米方法

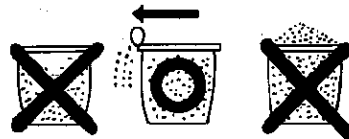

- 內鍋的水位刻度，係以軟質的米為基準。
- 若使用硬質的米，水量請稍增量增加。

3. 不可用其他的飯匙替代。

- 內鍋經特殊「A弗龍」處理，不可用不銹鋼或其他堅硬材質的飯匙，否則會傷害表面影響壽命。



※食品級耐高溫無毒飯匙，敬請安心使用。

1. 集水器

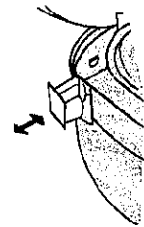

●請依箭頭方向拉出或裝入

2. 飯匙盒

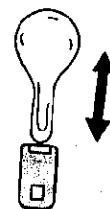

●裝入時請依箭頭方向下壓，反向則取出。

4. 內蓋

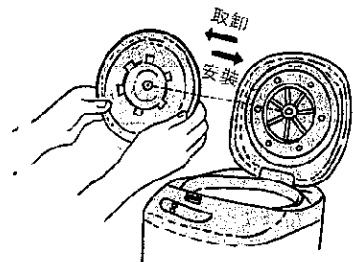

●裝入時依箭頭指示，必須確實。

※以上三項部品，請經常清洗保持乾淨，以確保煮飯品質。