

玫瑰钻

电脑全自动滚筒洗衣机

使用说明书



Beijing 2008



Haier

北京2008年奥运会赞助商
Official Sponsor of the Beijing 2008 Olympic Games

XQG50-BS1208A
XQG50-BS1108A
XQG50-BS1008A
XQG50-BS908A

- 使用前请仔细阅读说明书
- 请妥善保存，以备参阅
- 本产品只适合在中国大陆销售和使用

目录

使用之前

各部位名称.....	1
注意事项	2-4
开箱安装	5-7
控制面板	8
操作盘功能介绍	9-10

使用过程

程序设定指南表.....	11
洗涤方法	12
活用窍门.....	13
洗衣操作说明	14
其它功能介绍	15

维修保养

清洗保养	16-17
疑问解答.....	18
售后服务.....	19
电气原理图.....	20

技术参数..... 21

- 本产品只能在中国大陆使用，如要到其它国家或地区使用，请与本公司联系定制

各部位名称

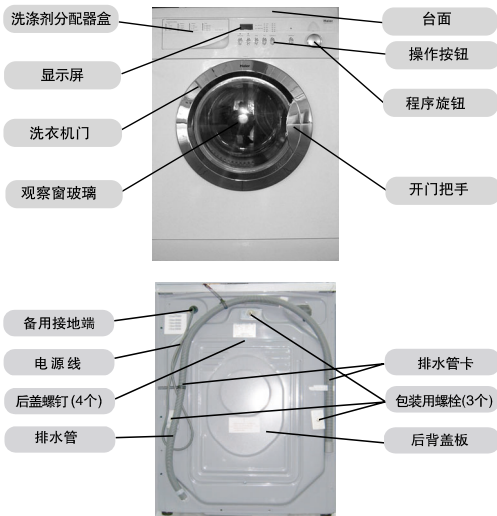

尊敬的用户：

感谢您选择、使用本公司产品！

为了方便您使用，请仔细阅读说明书，并按照说明书的步骤进行操作。

自始至终，本公司的“国际星级服务”将伴随着您，使用时无论有什么问题，请按照保修证上的电话、地址与我们联系，我们时刻恭候为您服务。

再次感谢您选择，使用本公司产品。

海尔——真诚到永远！

符号含义说明



凡带有该“警示”标志的内容，有关产品安全和使用者的人身安全，必须严格按警示内容操作。



凡带该“禁止”标志的内容，是必须禁止的行为，否则可能会造成洗衣机的损坏或危及使用者的人身安全。

由于产品的改进，您所得到的洗衣机可能与说明书中图示不完全一致，谨此致歉。

注意事项

● 安全方面

1. 电源应使用独立的插座，插座中的接地线端一定要可靠接地。洗衣机安装到位后，插头应可触及。



2. 不要通过拽拉电源线来拔下洗衣机插头。



3. 用户家中应有规格适宜的保险丝等过载保护装置，电表、电线、插座应能承受 15 安培电流；若需更换电源线，需由专业人员更换或与本公司特约维修点联系。



4. 当赤脚或手脚有水时，请勿触及和使用本洗衣机。



5. 不要使用易燃清洁剂、干洗溶剂等化学药品洗涤衣物；可燃性喷雾剂不要靠近洗衣机使用，当煤气、易燃气体泄漏时，不要插拔洗衣机电源插头。



6. 洗衣机在加热时机门较热。在排出热水时小心烫伤。为了安全起见，请勿让儿童靠近洗衣机。



7. 洗衣机拆箱后，不要让儿童玩拆下的纸板箱、塑料包等包装材料。



注意事项

8. 机器不能安装在露天和太潮湿的环境下，否则电器件上结有水珠易造成打火损坏或引起其它事故。如洗衣机不慎淋上水或漏进水，须通风晾干后使用。



9. 洗衣机不能直接放在不透风的地毯上，不要紧贴于墙边或家具旁以免发生其它意外。洗衣机安装后，地毯不能堵住底部通风口。

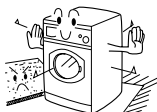

10. 要远离热源及阳光直射的地方，以防塑料件、橡胶件的老化。



11. 安装过程中，洗衣机底脚不能压电源线，电源线不能有折断压细等问题。为了您的安全，严禁自行拆装洗衣机。

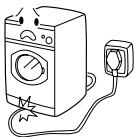

● 使用方面

1. 因自来水压力波动，每次洗衣前对进水管、水龙头、排水管连接处进行检查，确认连接是否牢固，若发现水管连接松动或出现漏水、渗水现象应关闭水龙头，做妥善处理或与本公司维修点联系，连接好后再使用。



2. 选择洗衣程序时，程序旋钮顺时针、逆时针方向旋转均可。



注意事项

3. 洗衣机台面上不要放置重物、发热器具及易漏水液体的物品，以免导致台面板及塑料件的变形。



4. 不要热洗含泡沫橡胶或类似弹性材料的物品。



5. 洗衣前，应将衣物上的拉链拉上，衣扣、衣带等零碎物件和开线处缝好，细小物品如袜子、带子、胸罩等应放入洗衣袋或枕头套内洗涤，以免细小物品滑入洗衣机内外筒之间的空隙中。

衬有钢丝的胸罩在洗涤中钢丝会弹出，为保护您的洗衣机，请切勿机洗衬有钢丝的胸罩。



6. 漂白粉应放在指定盒内，不能放错盒，否则会造成衣物发黄。

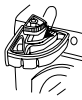

7. 在执行程序期间，不要打开洗涤剂分配器盒，以免洗涤剂冲不净。



8. 机门设有自锁保险装置，洗衣机程序结束或断电 2-3 分钟后，方可打开机门，切记在此之前不要强行开门，以免损坏门保险；洗衣机内水位超过观察窗垫下边缘时，请勿打开机门。



9. 每次洗涤结束后，应关闭水龙头，以免因水压波动发生漏水、渗水现象；并拔下电源插头，将观察窗垫夹层清理干净，以防脏物再次粘到衣物上或使窗垫表面发霉。

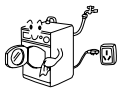

10. 洗衣机不用时，请微开机门，防止有异味及机门闭塞难开，洗衣机外不要套塑料袋，以免潮气不易排出。



开箱安装

● 拆除全部外包装组件（包括泡沫底座），以免使用时产生震动，如图1所示：

开箱后偶尔会见到包装塑料袋上及观察窗垫和观察窗玻璃上有水滴，这是产品在出厂试水检测后形成的凝露，属正常现象。



图 1

● 按下列明细清点随机附件和资料如图2所示：

数量 型号	名称	使用 说明书	保修 证	爱心 提示卡	进水管 总成	排水 管支 架	防溅 塑料 堵	分配 器小 盒
XQG50-BS1208A XQG50-BS1108A XQG50-BS1008A XQG50-BS908A		1	1	1	1	1	3	1

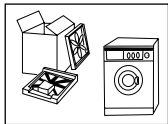

图 2

● 卸包装螺栓如图3所示

包装螺栓为运输时固定洗衣机内部防震组件所设，在洗衣机使用之前应：

1. 先将洗衣机后背盖板卸下。
2. 再将洗衣机后背板的三个包装螺栓卸下，取下橡胶套管。
3. 将后背板原样装好。
4. 然后用随机附件中的防溅塑料堵将卸下包装螺栓后留下的孔堵住。

(注意:包装螺栓和橡胶套管要妥善保存,以备以后搬动时用。)



图 3

● 洗衣机放置调节成水平状态

洗衣机底部装有可调底脚，在使用之前应先调节四个底脚，使洗衣机处于水平状态。如图4所示。

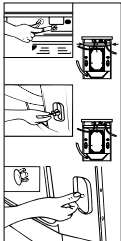

图 4

开箱安装

安装进水管

合适的水龙头

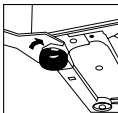
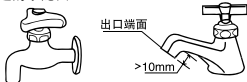

不合适的水龙头



要求前端长度大于10mm

水龙头出口端面要平整，若不平整，请用锉刀锉平，以免漏水。

进水管接头与水龙头的连接

1. 按住锁紧杆下端往下压滑动器，从进水管部件上取下进水管接头，如图1。
2. 将进水管接头四个螺钉松至可套在水龙头上为止，然后将进水管接头套在水龙头上，如图2。如果水龙头口径偏大，进水管接头套不上，则松开四个螺钉，取下衬套，如图3。



图1



图2

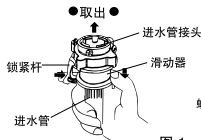

图3

3. 均等紧固进水管接头上的四个螺钉，如图4。

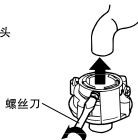
4. 按图示要求旋紧紧固螺母，如图5。

注：旋紧紧固螺母前，螺纹露出约4mm，旋紧后，螺纹露出小于2mm，如图6。

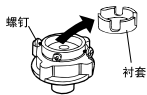

图4



图5



图6

简易的安装窍门

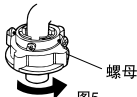
如果水龙头靠墙，可以将靠墙一面的螺钉先旋到大致合适的位置，再将进水管接头套到水龙头上，用螺丝刀将其余三个螺钉拧紧，确认紧固可靠后，按上图5、6旋紧紧固螺母。

靠墙一面的螺钉先旋到合适的位置

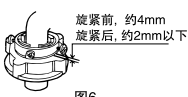
水龙头位置示意

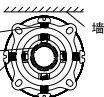

剩余的螺钉在套上水龙头后紧固

正确



四个螺钉均等紧固，与水龙头顶紧。

不正确



此处存在间隙

螺钉拧紧后，顶部未顶紧水龙头，会造成接头脱落漏水。

进水管与洗衣机连接

1. 将进水管螺母套到进水阀接头上。
2. 拧紧进水管螺母，稍晃动确认是否紧固合适。



进水阀接头

开箱安装

进水管接头与进水管的连接

1. 压下滑动器，将进水管插入进水管接头。
2. 将锁紧杆挂住进水管接头，放下滑动器，到发出“啪”的声音为止。



检查进水管接头与水龙头的连接

1. 轻轻拉进水管确认是否紧固。
2. 安装完毕打开水龙头，确认是否漏水。
3. 进水管不能用力弯曲。
4. 每次使用洗衣机前，请检查进水管接头与水龙头连接及进水管连接处安装是否牢固，防止安装不到位而脱落。

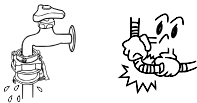

进水管拆卸

1. 关闭水龙头
2. 按下锁紧杆压下滑动器，然后拔下进水管。
如果每周使用洗衣机一次以上，可不卸下进水管接头，避免固定螺钉损伤。



排水管

- 排水管出水端高度必须在80cm~100cm之间，为防止排水管脱落，必须将排水管固定在机器后背的排水管卡上。
- 利用附件中提供的排水管支架安装排水管，使管端保持固定的位置以避免溢水，为防止排水管支架脱落，请用防水线缆系牢。建议您不要加长排水管，如您一定要加长，请与维修人员联系，不能自行加长且加长部分不要超过250cm (加的过长易出现边进水边排水)，加长部分直径要与该机排水管的直径相同。注意：排水管口不能没入水中；排水管路连接部分要牢固，不能漏水。

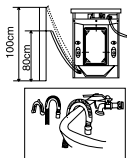

接通电源

在接通洗衣机电源之前，检查：

- 插座是否能承受洗衣机的最大功率负载（为了保险起见，插座及电源线最大承载电流不低于15安培）。
- 电源电压是否符合所要求的数值。
- 插座与洗衣机插头是否一致，如不一致，重新更换电源线或插座使之一致；如需更换电源线，需由专业人员更换或与本公司特约维修点联系；洗衣机在使用前必须良好接地。

操作盘功能介绍

A 洗涤程序旋钮

通过顺时针/逆时针旋转此旋钮,可得到你需要的程序。(参照程序设定指南表)

注意:同时程序旋钮也是电源开关,当旋钮转过“0”位,洗衣机即通电。



B 开始/暂停键

当洗衣机通电,选定所需的洗衣程序,轻触此键,洗衣机便开始工作。若洗衣过程中需暂停,轻触此键,显示屏显示的数字闪烁,洗衣机即处于暂停工作状态;恢复工作只需再次轻触此键。

C 洗涤温度选择键

轻触此键可以根据需要选择温度,在此键的正上方有不同温度的对应指示灯。

D 甩干速度选择键

轻触此键可以根据需要选择甩干速度,在此键的正上方有不同甩干速度的对应指示灯。

小提示:针对不同类型的衣物,本洗衣机设置了相应的水温调节范围和甩干速度调节范围,请参照P11程序设定指南表及P14洗衣操作说明根据需要选择洗涤温度和甩干速度。为了您的方便,若无特殊要求,您只需按默认状态进行洗涤。

E 预约键

轻触此键可以根据需要选择在规定时间内后洗衣机开始工作,设定此项功能时,相应指示灯亮,预约范围可以在1-24小时之内任意选择,每轻触一次按键预约时间增加一小时。预约设定后,按开始/暂停键,显示屏显示预约时间倒计时,直到预约时间结束,洗衣程序开始执行,此时显示屏开始显示洗衣程序的剩余时间。

F 防皱浸泡键

当用户需要时轻触此键,正上方对应的指示灯亮,当洗衣机进行到最后一次漂洗时,洗衣机不排水,衣物浸泡在水中,显示屏显示“Hold”,这时如果需要甩干,可以再按防皱浸泡键,指示灯熄灭,取消浸泡功能,洗衣机继续工作。

小提示:当用户选择“化纤程序”和“柔洗/快速程序”时(5-10程序),可以根据需要设定此功能。

操作盘功能介绍

G 超净漂洗键

选定程序时，轻触此键，指示灯亮，洗衣机在洗涤过程中多一次漂洗。

小提示：当用户选择“棉麻程序”、“化纤程序”、“羊毛”、“羊绒”“真丝”程序时（1-10程序），可根据需要设定此功能。

H 洗涤剂分配器盒—旋转式分配器盒如图

洗涤剂分配器盒把手上印有程序说明，打开洗涤剂分配器盒，可看到 1、2、3 三个放洗涤剂的小室：

- 1室：带预洗用洗涤剂
- 2室：标准洗—快速洗用洗涤剂
- 3室：柔顺剂、调理剂、香料等

另外洗衣机附件配备了一个单独放漂白剂的分配器小盒4，如进行漂白时，这个小盒放在1室内(如图)；若选择带预洗程序，此时盒4应从1室中取出。

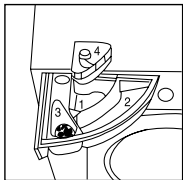

I 显示屏

洗衣机通电时显示屏上的数字点亮；洗衣机工作时剩余时间递减。由于用户家的水压、进水的初始水温不同，可能会出现剩余时间有所调整；另外，如果甩干时衣物分布不均匀，可能会出现时间往回调整的现象。以上两种现象可视为正常。

程序设定指南表

XQG50-BS1208A/XQG50-BS1108A/XQG50-BS1008A/XQG50-BS908A

程序设定模式 (程序旋钮位置)		推荐洗涤衣物	温度调节范围	默认状态	程序所需时间 (除防皱浸泡)	洗涤剂用法				备注	
						1	2	3	4		
棉麻程序 Cotton	1	带预洗 Prewash	极脏及灰土较多的衣物	* (冷水), 40℃, 50℃, 60℃, 90℃	800rpm 60℃	2:20	★	★	○	×/○	
	2	强力洗 Intense	较脏的棉织品	* (冷水), 40℃, 50℃, 60℃, 90℃	800rpm 60℃	2:10	×	★	○	○	
	3	标准洗 Normal	白色的棉织品	* (冷水), 40℃, 50℃, 60℃	800rpm 60℃	1:41	×	★	○	○	
	4	快速洗 Quick	不褪色及不太脏的棉织品	* (冷水), 40℃	800rpm 40℃	1:23	×	★	○	○	
化纤程序 Synthetics	5	强力洗 Intense	不褪色极脏的化纤织品	* (冷水), 40℃, 50℃, 60℃	800rpm 60℃	1:21	×	★	○	×	
	6	标准洗 Normal	不褪色较脏的化纤织品	* (冷水), 40℃, 50℃	800rpm 50℃	1:06	×	★	○	×	
	7	快速洗 Quick	不褪色及不太脏的化纤织品	* (冷水), 40℃	800rpm 40℃	0:51	×	★	○	×	
轻柔快速程序 Delicates	8	羊毛 Wool	羊毛织品	* (冷水), 40℃	600rpm 40℃	0:50	×	★	○	×	最高甩干转速600rpm
	9	羊绒 Cashmere	羊绒织品	* (冷水), 40℃	400rpm 40℃	0:50	×	★	○	×	最高甩干转速400rpm
	10	真丝 Silk	真丝织品	* (冷水), 40℃	400rpm 40℃	0:50	×	★	○	×	最高甩干转速400rpm
	11	特快洗 Super quick	不太脏的棉麻化纤织品	* (冷水), 40℃	800rpm 40℃	0:29	×	★	×	×	最高甩干转速800rpm
单独程序 Single	12	单洗涤 Single wash	棉麻化纤织品	* (冷水), 40℃, 50℃, 60℃	40℃	0:35	×	★	×	×	不褪色/易褪色的衣物在此程序分开洗
	13	单漂洗 Single rinse		* (冷水)	800rpm *	0:28	×	×	○	×	
	14	单脱水 Single spin		* (冷水)	800rpm *	0:12	×	×	×	×	
	15	单排水 Single drain		* (冷水)	☒ *	0:03	×	×	×	×	
0	关机 Power off	洗衣机断电									

注：○表示需要时加入柔顺剂或漂白剂 ★表示必须加入洗涤剂 ×表示不能加入洗涤剂

另：1. 洗涤温度是指从相应程序开始洗涤所能达到的最高温度。

2. 程序所需时间仅为参考时间。会因用户家的水压、初始水温等因素影响而有所调整，此为正常现象。

3. 单洗涤程序，如中途欲开门门，建议用户选择洗衣温度不高于40℃。

4. 针对特殊衣物，如毛料、羊绒、羊毛等；在洗涤之前，请看衣物上是否标有可机洗标识及衣物对温度的要求。

洗涤方法

1. 衣物装载

打开机门，将处理完的衣物均匀地放入洗衣机内，关紧机门。

注：1) 第一次使用该洗衣机时，请先空载让洗衣机试运行一程序，防止洗衣机内的浮油和积水污染衣物；

- 2) 勿将过量衣物放入洗衣机中，以免被夹在筒与观察窗垫之间，损伤衣物；



- 3) 在向筒内放衣物时注意不要将衣物夹在观察窗内框与观察窗垫之间，以免将衣物损伤或造成机器漏水。

洗涤衣物参考重量



2. 放入洗涤剂

拉开洗涤剂分配器盒，根据洗涤需要，将适量的洗涤剂、柔顺剂、漂白剂放到相应的小室内，然后轻轻关上洗涤剂分配器盒。

(参考洗涤剂盒使用说明)

- 注意：1) 洗涤剂分配器盒中1、2小室不要放入液体洗涤剂；
2) 选择带预洗程序时，洗涤剂分配器盒中1、2小室均需放入洗涤剂，选择其它程序时，1小室不要放入洗涤剂。

- 3) 不要使用过量柔顺剂，过量使用会使人造纤维受损，用量应符合使用说明。

- 4) 为了达到最佳的洗涤效果，请你使用为全自动滚筒洗衣机特制的低泡或无泡洗涤剂。不要使用干洗溶剂，如三氯乙烯或类似的产品。

(注意：每次仅放入一次所需的洗涤剂)



3. 设定洗涤程序

若想达到最佳的洗涤效果，需根据衣物类别选择最佳的洗衣程序，洗衣机的分配器手上印有程序设定说明，请旋转程序旋钮，使主控板指示标记对准旋钮盘上的程序。

操作盘功能介绍

4. 设定洗涤温度

若不需加热，点选洗涤温度键至“*”不加热；若需加热，根据洗涤需要选择适当的洗涤温度（洗衣机各程序所能加热到的最高温度参照程序设定模式指南）。

5. 选择功能键

根据需要可以选择功能键(参阅操作盘功能介绍)。

6. 洗涤

按下开始/暂停键，洗衣机按设定程序自动执行。

7. 洗涤结束

当所选洗涤程序结束后，洗衣机自动停止工作，显示屏显示 **End**，即可打开机门取出衣物，关闭水龙头，将程序旋钮转到“0”位置，拔下电源插头。

活用小窍门

● 洗涤过程中如何节电节水省时

1. 衣物集中洗涤。
2. 洗涤衣物重量不要超过额定容量。
3. 个别很脏的衣物先进行预洗，再放入其它衣物一起洗。
4. 对于不太脏的衣物，可适当减少洗涤剂用量或选择快速洗程序。
5. 选择合适的温度：只有衣物很脏时才选用高于60℃的洗涤温度。
6. 使用适量洗涤剂：使用洗涤剂不能过量，超过定量会给漂洗带来困难。
7. 使用柔顺剂：衣物会很柔软，容易熨平，可节约您的时间。

● 洗涤负载

衣物类型	不褪色棉织物	细软织物	羊毛织物	混纺织物
最大负荷	5kg	2kg	1kg	2.5kg

● 其它

添加衣物调理剂，不仅会使衣物有柔软的感觉，而且可以排除静电粘结，易于熨烫。

洗衣操作说明

1. 旋转程序旋钮到“0”位，洗衣机通电。
2. 如果您的衣物适合在洗衣机默认状态下洗涤，您只需选择合适的程序按下开始/暂停键即可。
3. 如果您须重新调节，请参照以下步骤操作(其中“*”表示冷水，“■”表示不甩干)：

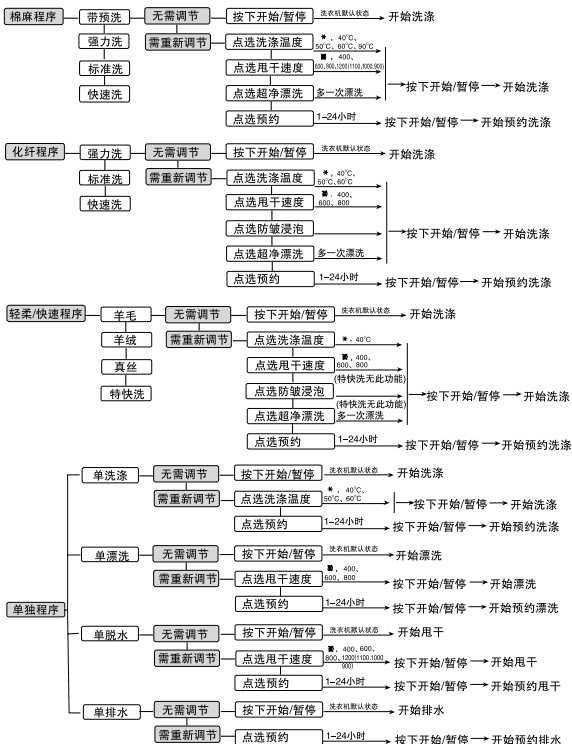

其它功能介绍

特殊功能介绍

- 1.控制面板锁定功能：为防止家中小孩无意中改变洗涤程序，同时按下“防皱浸泡”“预约”两键时，控制面板自锁，显示屏交替显示“**Lock**”和程序剩余时间，此时按下任何键无效，如再次同时按下此两按键，即可解除锁定。
- 2.断电记忆功能：本洗衣机设置了断电记忆功能，如遇突然停电或洗衣过程需断电，洗衣机可记忆程序运行状态，来电后继续工作。
- 3.不平衡自检功能：洗衣机甩干时有2分钟的分布过程，当甩干一件毛衣或洗衣机无法达到平衡时，就需要重新分布，同时时间回跳2分钟，最多分布5次，最后仍不平衡，则以93转至结束。
- 4.具体显示和意义如下：

Err1 故障信息：机门未关好报警。

处理：重新关好洗衣机门

Err2 故障信息：系统排水故障，4分钟内水未排尽报警。

处理：清洗过滤器，检查排水管是否堵塞，若仍出现报警，请联系维修

Err3 故障信息：温度传感器短路或断路报警。

处理：联系维修

Err4 警告信息：不加热报警。加热管损坏，或因衣物过多导致在规定的时间内未达到规定的温度。

处理：减少衣物量，重新运行，或联系维修

Err5 警告信息：8分钟内进水不到洗涤水位的报警。

处理：检查水龙头是否打开，水压是否过小，若重新运行仍出现报警，请联系维修

Err7 故障信息：电机过热保护或损坏报警。

处理：联系维修

Err8 故障信息：水位超过保护水位报警。

处理：联系维修

End 状态信息：英文End，表示洗涤结束。

1:25 状态信息：洗涤剩余时间1:25。

19:25 状态信息：预约剩余时间19:25。时间显示每分钟刷新一次，到洗涤开始时，则显示洗涤剩余时间。

Hold 状态信息：英文Hold，表示洗衣机处于防皱浸泡状态，衣物浸泡在水中，若想结束防皱浸泡，再按下“防皱浸泡”键，洗衣机开始排水。

清洗保养

1. 每次洗涤后要关闭水龙头，拔下电源插头，打开观察窗，防止潮湿和异味，如果洗衣机长期不用，将排水管尽量放低，使泵内水流出，以免长期不用存留的水会变质产生异味，存水流尽后将排水管放置到原处。



2. 在进行任何清洗和保养时，应先拔下插头，在清洗洗衣机外部及橡胶件时，只需用抹布浸少量肥皂液擦拭即可，切记不能使用溶剂及腐蚀性剂来擦拭。

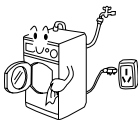

3. 要经常清洗洗涤剂分配器盒：

如您的洗衣机洗涤剂分配器盒如下图 a，其为弧线转轴式，清洗时只需旋转打开，轻轻向上一抬，即可向外拉出，然后用水冲洗干净再重新装好。



图 a

如您的洗衣机洗涤剂分配器盒如下图 b，其为抽拉式，清洗时只需轻轻向上一抬，即可向外拉出，然后用水冲洗干净再重新装好。

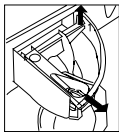

图 b

4. 清洗过滤器(每月一次)

- 1) 将洗衣机程序处于停止位置，将洗衣机内残水排出。用手打开过滤器门(如图1)；
(注意：如果洗衣机内有热水请等热水冷却后进行)
- 2) 按图示逆时针旋出过滤器(如图2)；
注意：在旋出时，会有少量的水流出，这是正常的。
- 3) 用水冲洗干净；
- 4) 安装过滤器，使有凸的一面朝左。然后顺时针拧紧，然后扣好过滤器门。
注意：过滤器必须旋紧以免引起漏水。



图1



图2



图3

清洗保养

5. 经常清洗进水管接头及过滤网，以免水中杂质堵塞进水管接头。



6. 搬家时，须将开箱所卸下的防震组件(包装螺栓、橡胶套管等)按下述方法装上，以防内部组件震动损坏。

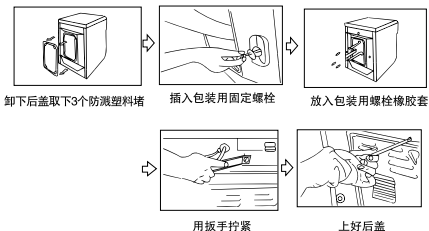

7. 如洗衣机长期不用时，请拔下电源插头，关掉水龙头，拔下插接头，把机门打开，防止里面产生有异味，平时不用时，最好也让机门微开着。

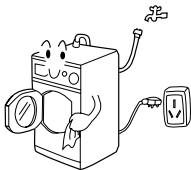

疑问解答

以下情况有的不是故障，在维修之前请确认如下事项

现象	需确认的事项
洗衣机不启动	<ul style="list-style-type: none">● 电源插头是否脱落● 地区线路是否停电● 机门是否没关严● 程序旋钮是否未处于通电状态（即转过“0”位）
洗衣机不进水	<ul style="list-style-type: none">● 是否没打开水龙头● 水压力是否小于0.05 MPa● 进水管是否弯折● 是否停水● 程序旋钮位置是否正确● 机门是否关好● 洗衣机进水口过滤网是否堵塞
洗衣机边进水边排水	<ul style="list-style-type: none">● 排水管道口的高度是否在规定的80cm~100cm之间，低于80cm会出现此类现象● 排水管道口是否浸在水中，如浸在水中会出现此现象
洗衣机不排水	<ul style="list-style-type: none">● 排水管是否堵塞● 排水管道端高度是否高于地面100cm● 过滤器是否堵塞
脱水剧烈震动	<ul style="list-style-type: none">● 包装用固定螺栓是否已全部卸下● 工作平面是否已经调平● 洗衣负载是否超出了5kg额定值● 电机泡沫支撑块是否取出
程序没结束就停止运行	<ul style="list-style-type: none">● 是否突然停电或停水● 是否处于正常的浸泡过程
在洗涤过程中处于停顿状态	<ul style="list-style-type: none">● 是否处于防皱浸泡中● 是否处于故障报警
筒内有很多泡沫，分配器盒处有泡沫溢出	<ul style="list-style-type: none">● 是否用的是高泡洗衣粉或手洗洗衣粉● 是否用的洗涤剂过量

售后服务

尊敬的用户：

感谢您使用海尔系列滚筒洗衣机，我公司将按照《消费者权益保护法》的有关规定，凭保修证及发票为您提供服务：

● 整机免费保修三年(自购买日起，以发票中日期为准)，洗衣机出现故障，按上述疑问解答事项检查后仍无法排除时，请联系当地特约维修点维修，若无特约维修点，请拨打电话 4006 999 999 联系安排维修。

下列情况不属免费服务范围：

1. 用户因运、装、用、管不当而损坏的；
2. 自行拆卸产品的；
3. 涂改发票或无购机发票和保修证明的；
4. 因异常电压、火灾等外部原因而损坏的；
5. 未按说明书、洗衣机主体注意标牌等注意事项要求使用的；
6. 使用于一般家庭以外(如：公用机和业务用、车辆、船舶等的备用)时的故障损伤。

● 保修证书已放在随机附件中，请妥善保管。



4006 999 999

售后服务中心：青岛市308国道609号

邮编：266101 服务电话：4006 999 999 传真：(0532) 87636565
拨打当地售后服务电话，请参阅保修证。

电气原理图

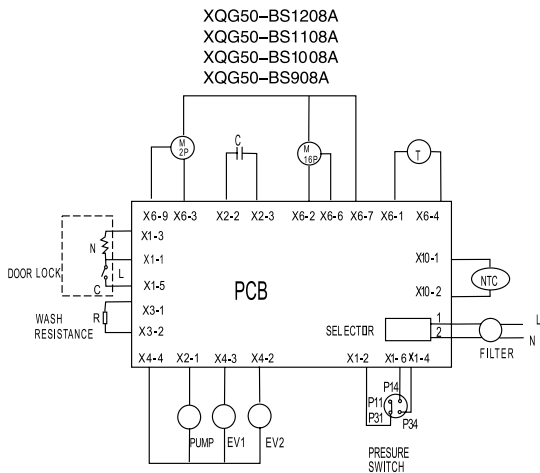

PCB – 印刷电路板

WASH RESISTANCE – 加热管

PUMP – 排水泵

PRESSURE SWITCH – 水位开关

NTC – 温度传感器

C – 启动电容

SELECTOR – 程序选择器

DOOR LOCK – 门锁

EV1, EV2 – 进水阀

FILTER – 滤波器

M – 感应电机

技术参数

项目 \ 型号	XQG50-BS1208A	XQG50-BS1108A	XQG50-BS1008A	XQG50-BS908A
电源	220V~/(50Hz)	220V~/(50Hz)	220V~/(50Hz)	220V~/(50Hz)
最大工作电流安培(A)	10	10	10	10
自来水压力兆帕(MPa)	$0.05 \leq P \leq 1$	$0.05 \leq P \leq 1$	$0.05 \leq P \leq 1$	$0.05 \leq P \leq 1$
洗涤功率瓦(W)	260	260	260	260
甩干功率瓦(W)	700	700	700	700
额定洗衣量公斤(kg)	5	5	5	5
甩干速度转/分(r/min)	1200	1100	1000	900
洗衣程序	15	15	15	15
水加热功率(W)	1700	1700	1700	1700
外型尺寸(高、深、宽) mm	850×398×595	850×398×595	850×398×595	850×398×595
重量公斤(kg)	82	82	82	82
洗涤噪音dB(A计权)	56	56	56	56
甩干噪音dB(A计权)	64	64	64	64

产品执行标准：GB/T 4288-2003家用电动洗衣机

安全用电提示



本产品属于I类电器，请您使用时注意用电安全！

1. 必须使用有可靠接地的电源，电源的地线要埋入大地，不能和自来水管等公用设施连接；分清电源的地线和零线，不能将这两种导线连接在一起。
2. 必须使用单独专用插座，插座应为国家3C认证的合格产品。

3C认证标志为：



为了您和家人的安全，如果您家中用电有不合上述要求的地方，请您尽快改进。



真诚到永远

合格证

Certificate of Quality

检验员:

海尔集团

海尔·盈德喜(青岛)洗衣机有限公司

地址: 青岛高科园海尔工业园

电话: 4006 999 999

传真: 0532-87636565

邮编: 266101

版次: 2005年第5版

专用号: 0020503425

VC532007