

SHARP®

中国规格

型号

FO-P526CN

FO-P528CN

UX-P529CN

中文

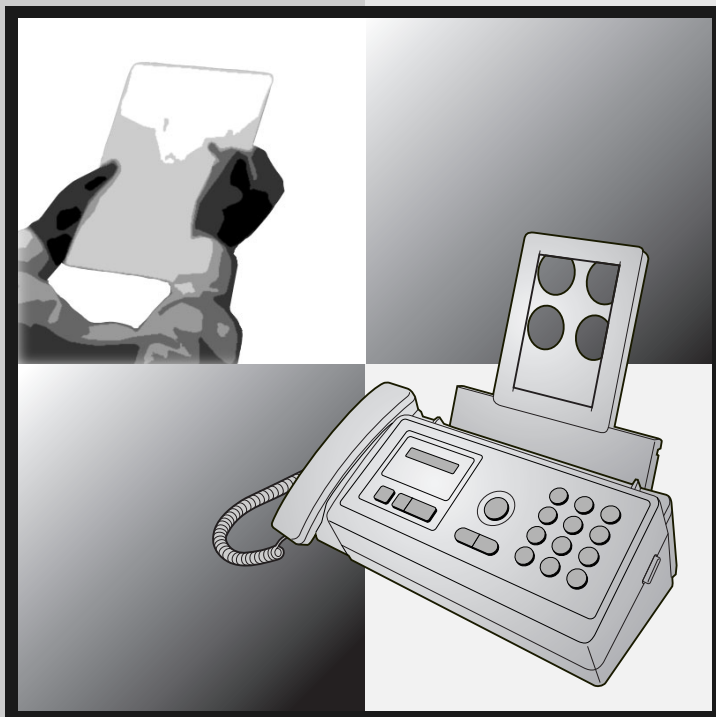

传真机

使用手册

1. 安装
2. 发送传真
3. 接收传真
4. 复印
5. 特殊功能
6. 打印一览表
7. 保养
8. 故障检修

Caller ID

双制式来电显示

引言

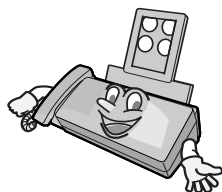

感谢您购买夏普传真机！以下
为新型夏普传真机的功能
和规格说明。

自动拨号	30 个号码
热转印色带	原装热转印胶卷 （传真机附带）： 10 米（约 25 张 A4 纸内容） 更换胶卷 （不附带）： FO-1CRCN 60 米（约 175 张 A4 纸内容）
存储器大小 *	448 KB（约 28 页内容）
调制解调器速度	9,600 bps，自动回落到较慢的速度。
传送时间 **	约 15 秒
解晰度	横向 ：8 象素/毫米 纵向 ： 标准：3.85 行/毫米 精细/中间色调：7.7 行/毫米 超精细：15.4 行/毫米
自动文件送纸器	最多 10 页（80 克/米 ² A4 纸）
记录系统	热转移记录
中间色调（灰度级）	64 灰度级
压缩模式	MR, MH, Sharp (H2)
纸盘容量 (60 - 80 克/米 ² 纸张)	约 50 张 A4 纸 (室温条件下；纸叠的最大高度不能超过纸盘 上的刻线高度)。

* 基于 Sharp 标准图，Sharp 特定模式下的标准解晰度。

** 不包括协议信号时间（即仅限于 ITU-T 阶段 C 时间）。传送时间可能不同，视通信环境而定。

显示屏	中文 LCD 显示屏
可用电话线	公用电话交换网络
兼容性	ITU-T (CCITT) G3 模式
导入文件尺寸	自动送纸: 宽度: 148 至 216 毫米 长度: 140 至 297 毫米 人工送纸: 宽度: 148 至 216 毫米 长度: 140 至 600 毫米
有效扫描宽度	最大 210 毫米
有效打印宽度	最宽 204 毫米
对比度控制	自动/可选深暗度
接收模式	自动识别、电话模式、传真模式
复印功能	单页/多张 (99 份/页)
电话功能	是 (如果发生电源故障, 则无法使用)
电源要求	220 V AC, 50 Hz
工作温度	5 - 35°C
湿度	25 - 85% RH
耗电量	待机: 2.6 W 最大: 110 W
尺寸 (不带附件)	宽度: 340 毫米 长度: 225 毫米 高度: 136 毫米
重量 (不带附件)	约 3.1 千克

中文字型由北京字研技术开发中心提供

作为措施不断完善的一方面, 夏普保留对产品改进进行设计和规格修改的权利, 恕不另行通知。此处列出的性能规格指标均为生产单位的标称值。因此, 可能在个别生产单位上存在某些值的偏差。

重要的安全信息

请勿拆卸此传真机或尝试本手册中未提及的任何操作。请将传真机交给有资格的维修人员进行维修。

不要在近水或湿手时安装或使用传真机。例如，不要在浴盆、洗碗处、厨房水槽、洗衣盆、潮湿的地下室里或游泳池附近使用传真机。请小心不要将任何液体溅到传真机上。

如果发生以下任何一种的情况，请先从电话插孔上拔下传真机的插头，然后再从电源插座上拔下插头，并咨询有资格的服务代表：

- 传真机内溅有液体或者传真机被置于雨中或水里。
- 传真机产生异味、冒烟或发出不正常的噪音。
- 电源线磨损或损坏。
- 传真机摔落或机壳损坏。

不允许电源线靠近任何物体，且不要将传真机安装在电源线会被踩到的地方。

此传真机只能连接到 220 V、50 Hz、接地型（3 脚）电源插座上。将其与任何其它类型的电源插座连接均将损坏传真机，并导致保修失效。

切勿将任何物体插入传真机上的插槽或开口处，这可能会引起火灾或电击。如果有物体掉入传真机内且您无法将其取出，应立即拔出该机电源插头，并咨询有资格的服务代表。

不要将传真机放置在不平稳的卡车、架子或桌子上。如果传真机跌落下来，可能会造成严重的损坏。

切勿在雷雨天气安装电话线。

切勿将电话插座安装在潮湿的地方，除非其设计专用于此类地点。

切勿触摸裸露的电话线或接头，除非已断开此电话线与网络接口的连接。

在安装或更改电话线路时，请阅读注意事项。

避免在雷雨天气使用电话（无绳电话除外）。否则，可能会因远处闪电而导致电击的危险。

不要在煤气泄漏的现场附近使用电话报告此事件。

电源插座务必靠近设备安装且易于插拔。

目录

操作面板概览	6
1. 安装	9
开箱核对清单	9
连接	10
装入热转印色带	13
装入打印纸	15
输入您的名称和传真号码	17
设定日期和时间	19
设定接收模式	21
音量调节	22
2. 发送传真	24
可传送的文件	24
装入文件	25
调整解晰度和对比度	26
通过正常拨号发送传真	28
通过自动拨号发送传真	29
通过存储器发送传真	35
3. 接收传真	37
使用自动识别模式	37
使用传真模式	38
使用电话模式	40
可选接收设定	42
用存储器替代接收	44
4. 复印	45
5. 特殊功能	47
来电显示（需要申请服务）	47
阻止接收不需要的传真	52
6. 打印一览表	53

7. 保养	56
8. 故障检修	60
故障与解决方法.....	60
信息与信号.....	64
清除夹纸.....	67
快速参考指南	69
索引	70

操作面板概览

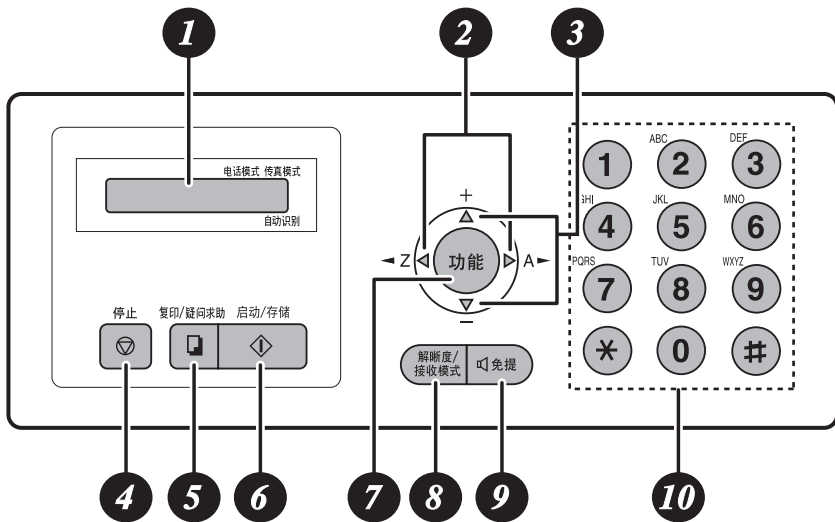



- 1 显示屏**
显示操作过程中的帮助信息与提示。
- 2 左右箭头键**
自动拨号号码：发送传真或拨打电话时，按下这些键可以滚动查看自动拨号号码（第 32 页）、主叫回览列表（仅限于已申请呼叫识别服务时；第 48 页）和上一次拨打的号码（重拨；第 34 页）。
“功能”键设定：使用上下箭头键滚动查看后，按下右箭头键可以选择“功能”键设定。
- 3 上下箭头键**
增大/减小设定：复印文件时，按这些键可以选择增大/减小设定（第 45 页）。
音量设定：送纸器中未装入文件时，在按下“免提”键后按这些键以更改扬声器音量，也可以随时更改振铃音量（第 22 页）。
“功能”键设定：在按下“功能”键后按这些键，可以滚动查看功能状态设定。
- 4 “停止”键**
按下此键，可在操作结束前取消操作。

- 5** “复印/疑问求助”键
如果送纸器内装入文件，按下此键可复印文件（第 45 页）。在其它任何情况下，您可以按下此键来打印出辅助表（即传真机操作的快速参考指南）。
- 6** “启动/存储”键
拨号后按下此键，可开始传送传真（第 28 页）。拨号前按下此键，可通过存储器发送传真（第 35 页）。
- 7** “功能”键
先按下此键，再按箭头键，可选择特殊功能和设定。
- 8** “解晰度/接收模式”键
如果送纸器内装入文件，按下此键可调整传真或复印的解晰度（第 26 页）。在其它任何情况下，按下此键可选择接收模式（显示屏上的箭头将指向当前选定的接收模式；第 21 页）。
- 9** “免提”键
按下此键，可在传真文件时通过扬声器来接听线路和传真信号音。
- 10** 数字键
使用这些键来进行拨号，并在存储自动拨号号码时输入数字和英文字母。

监测通话内容

使用听筒通话时，按下  可以允许第三方通过扬声器听到对话。
(要关闭扬声器，请再次按下此键。)

要在监测通话内容时调整扬声器的音量，请按下  以提高音量，
或按下  以降低音量（每次放下听筒后，音量设定均会恢复为较低）。

请注意**扬声器不能用于通话**：它只能用于接听。

为避免出现噪音（尖锐刺耳的声音），请确保在放回听筒之前先关闭扬声器（再按一次  键）。

1. 安装

开箱核对清单

在安装之前，请确保具有以下所有的物品。

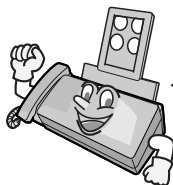

如有任何缺失，请联系您的代理商或零售商。

纸盘

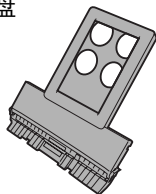

使用手册

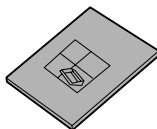

电话线

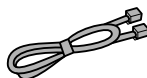

听筒



听筒软线

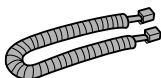

齿轮 (2 个)



热转印色带
(原装热转印胶卷)

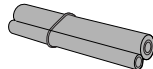

安装注意事项



不要将传真机放置在阳光直射的地方。



不要将传真机放置在靠近热源或空调设备的地方。

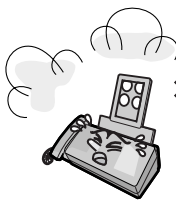

勿使传真机沾满灰尘。

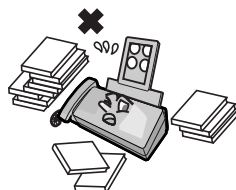

保持传真机周围区域的清洁。

关于冷凝物

如果将传真机从较冷的地方移至较温暖的地方，就有可能在传真机的扫描玻璃上形成冷凝物，从而妨碍传送文件的正常扫描。要除去冷凝物，请打开电源，等待大约两个小时后再次使用传真机。

连接

连接听筒

如图所示，连接听筒并将其放置在听筒托架上。

- ◆ 听筒软线的两端完全相同，因此它们可以插入任何一个插孔。

请确保将听筒软线插入传真机侧面标记有听筒符号的插孔中！

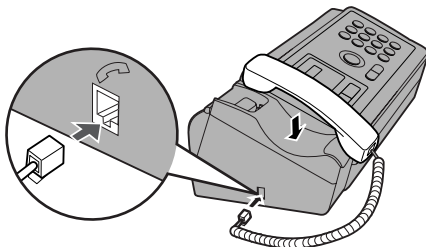
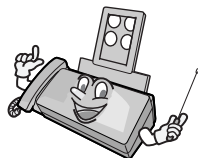

您可以使用听筒拨打普通电话呼叫，或人工进行传送和接收传真。

连接电源线

将电源线插入 220 V、50 Hz 接地型（3 脚）的交流电源插座中。

- ◆ 切勿将电源线插入任何其它类型的电源插座中。这样会损坏传真机，并且此类损坏不在保修范围内。
- ◆ 断开传真机电源时，请先拔下电话线插头再拔下电源线插头。
- ◆ 警告：电源插座务必靠近设备安装且易于插拔。

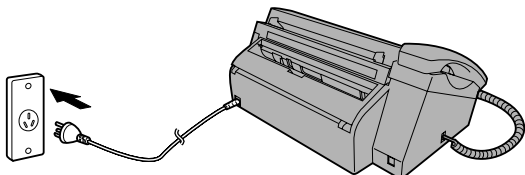

本传真机没有电源打开/关闭的开关，因此您仅需插拔电源线来打开和关闭电源。



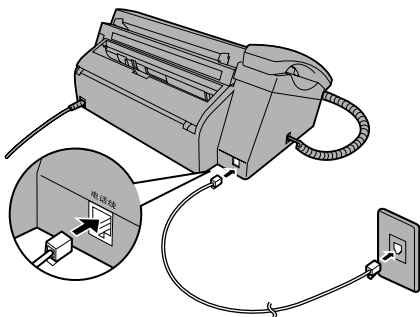

连接电话线

将电话线的一端插入传真机背面标有**电话线**的插孔。将另一端插入墙上电话插座中。





设定拨号模式：

传真机已设定为音频拨号。如果您要使用脉冲拨号线路，您必须将传真机设定为脉冲拨号。如下所示，按下操作面板上的按键：

1 按下  键 1 次，然后按下  键 1 次。

显示屏：

选项设定 

2 按下  键 1 次，然后按下  键 2 次。

拨号模式 

3 按下  键 1 次。

1=音频2=脉冲

4 选择拨号模式：

音频：  脉冲： 

显示屏将短暂地显示您的选择，然后显示：

伪振铃 

5 按下  键以退出。

连接

备注：

- ◆ 传真机不能用在具有呼叫等待、呼叫转接或电话公司提供的其它特殊服务的线路中。如果您尝试将传真机与这些服务中的任意一种配合使用，则在传送和接收传真信息的过程中可能会发生错误。
- ◆ 传真机与数字电话系统不兼容。
- ◆ 如果您所在地区遇到了高发生率的雷电或电源波动，我们建议您为电源和电话线路安装电涌保护器。您可以在代理商或多数电话专卖店处购买电涌保护器。

移动传真机和重新连接

如果确实需要将传真机移至其它位置，请先断开电话线，然后断开电源线。重新连接时，则必须先连接电源线再连接电话线。

连接纸盘

将纸盘插入传真机。

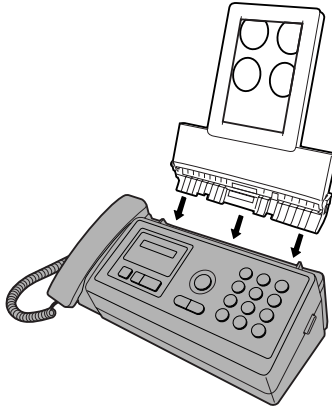

装入热转印色带

您的传真机使用热转印胶卷打印文本和热转印。传真机中的打印头会加热热转印色带，以便将墨水转印到纸张上。要装入或更换色带，请执行以下步骤。

原装的热转印胶卷（传真机附带）大约可以打印 25 张 A4 纸。



更换色带时，请联系夏普的正规供应商。有关热转印色带的使用，请参阅第 1 页。

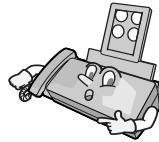

- 1** 取出纸盘中的纸并且打开操作面板（按下 **1** 键）。

如果这是您第一次装入热转印色带，请转至步骤 4。

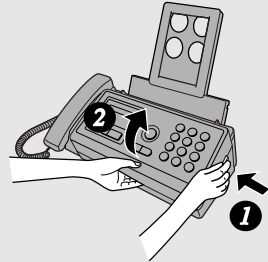

- 2** 取下旧的色带和空片轴。

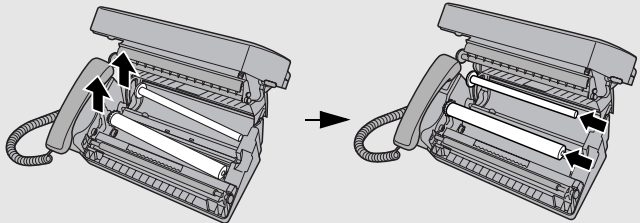

- 3** 卸下片轴上的两个齿轮。切勿丢掉两个齿轮！

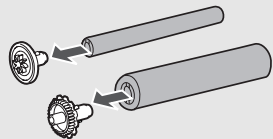

4 从包装袋中取出新的热转印胶卷。

- 剪断将胶卷绑在一起的带子。

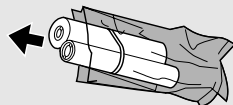

5 插入齿轮。

确保齿轮完全卡入卷筒末端的槽口中。

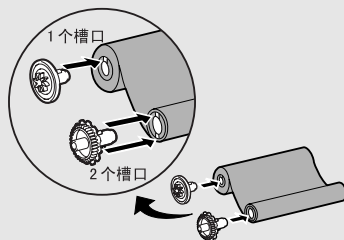

6 将色带放入打印仓。

胶卷厚的一端在后

将卷筒两端卡到枢轴上

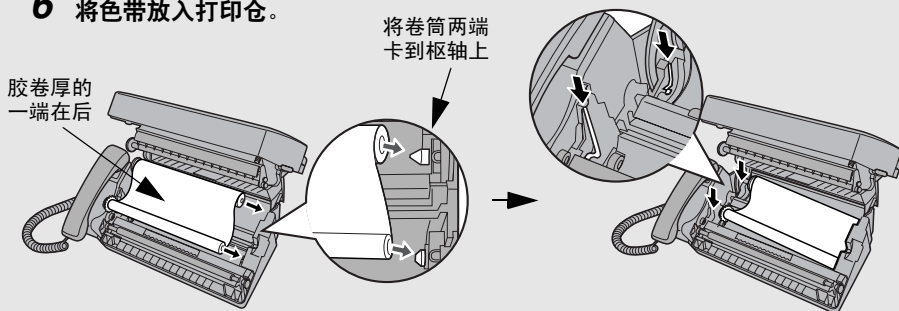

7 如图所示，转动前面的齿轮，直至色带绷紧。

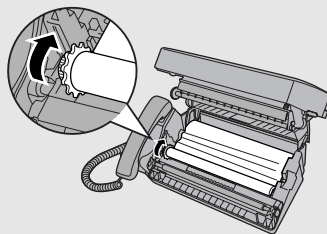

8 合上操作面板（按下操作面板两侧，确保其卡入到位）。

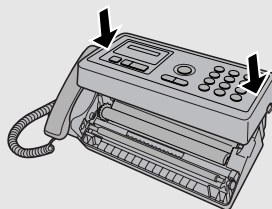

装入打印纸

您最多可以在纸盘中装入 50 张 A4-尺寸、60 - 80 克/米² 纸张（室温条件下；最大堆叠高度不得超过纸盘上的划线）。

- 1 刮松打印纸，在平坦的表面上轻敲纸张边缘以对齐纸叠。请确保纸叠对齐。

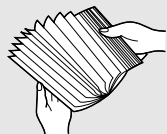

- 2 向前拉动纸盘板。

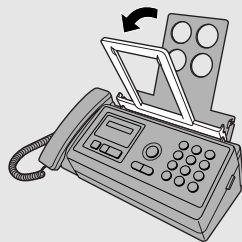

- 3 将纸叠放入纸盘，**打印面朝下**。

- 如果纸盘中仍有剩余纸张，请取出并且将其混入新纸叠中。
- 请确保正确装入纸张，以便打印在纸张的**打印面**上。在纸张反面进行打印会导致打印质量较差。

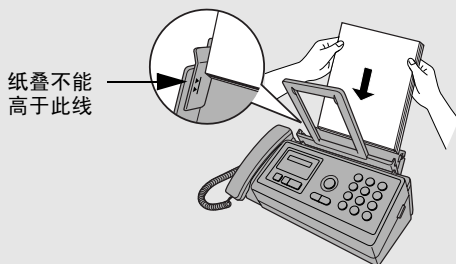

注释：请不要使用已经打印或弄卷的纸张。

4 向后推回纸盘板。



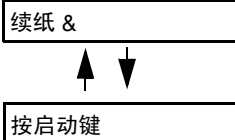

注释：无论何时，只要显示屏上交替显示右侧的信息，请立即检查打印纸。如果纸盘空了，请加纸。如果纸盘中有纸，请取出然后重新放入。完成上述操作之后，请按下  键。





打印对比度设定

您的传真机出厂时已经设定以正常的对比度打印。如果需要，您可以将打印对比度设定更改为浅色或加深。

1 按下  键 1 次，然后按下  键 1 次。

显示屏：

选项设定 

2 按下  键 1 次，然后按下  键 2 次。

打印对比度 

3 按下  键 1 次。

1: 标准

4 选择打印对比度：

标准：  浅色：  加深： 

显示屏将短暂地显示您的选择，然后显示：

复印切断 

5 按下  键以退出。

输入您的名称和传真号码

开始发送传真之前，请输入自己的名称和传真（电话）号码。此外，您还需要设定日期和时间。

一旦您输入了此信息，它将自动出现在您发送的每一页传真的顶端。

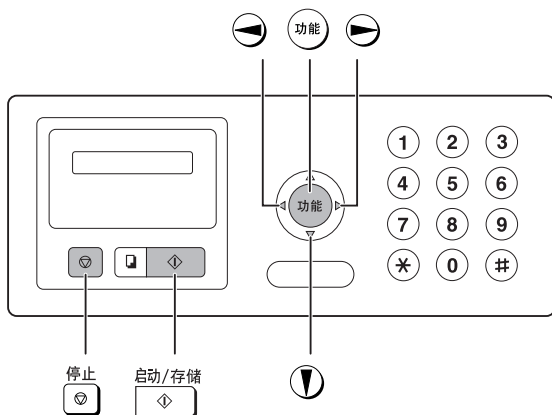
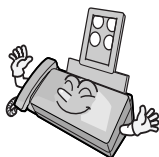

- 1** 按下 **功能** 键 1 次，然后按下 **功能** 键 2 次。

显示屏：

输入模式

- 2** 按下 **▶** 键 1 次。

您的传真号

- 3** 按下 **▶** 键 1 次。

输入传真号码

























































4 通过按数字键输入您的传真号码（最多 20 位数）。





- 要在数字之间插入空格，请按下  键。要输入“+”，请按下  键。
- 要清除错误，请按下  键。

5 按下 键，将传真号码输入至存储器中。

6 按下代表每个英文字母的数字键（如下图所示），输入您的名称。您最多可以输入 24 个字符。

示例：SHARP = 7777 44 2 777  7

SPACE = 	G = 	N =  	U =  
A = 	H =  	O =   	V =   
B =  	I =   	P = 	W = 
C =   	J = 	Q =  	X =  
D = 	K =  	R =   	Y =   
E =  	L =   	S =    	Z =    
F =   	M = 	T = 	

- ◆ 要连续输入需要用同一个键输入的两个英文字母，请在输入第一个字母后按下  键。
- ◆ 要清除错误，请按下  键。
- ◆ 要输入小写字母，请持续按住该字母所在的按键，直至出现小写字母。要输入以下任一符号，请重复按下  键或  键：. / ! " # \$ % & ' () * + , - ; < = > ? @ [\] ^ _ ' { | } → ←

7 按下 键。

显示屏：

日期时间 

8 按下 键返回日期和时间显示。

设定日期和时间

日期和时间将出现在显示屏上，并打印在您发送的每一页传真的顶端。如下所示，设定日期和时间。

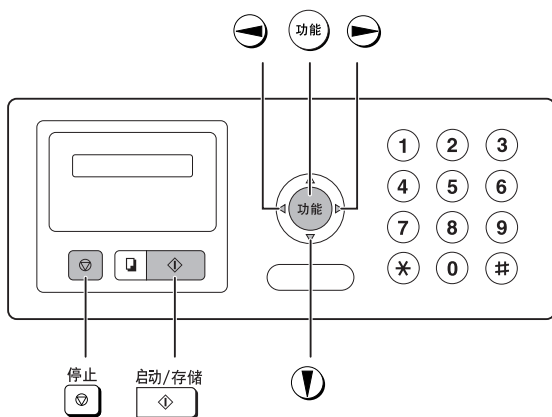
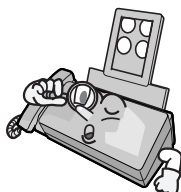

1 按下 键 1 次，然后按下 键 2 次。

显示屏：

2 按下 键 1 次，然后按下 键 1 次。

3 按下 键 1 次。

当前设定的日期
显示为（示例）：

4 输入年度（两位数）。

示例：2007



- 要更正输入错误，请按下 键以将光标移回出错处，然后输入正确数字。

设定日期和时间

- 5** 输入两位数的月份（“01”表示一月，“02”表示二月，“12”表示十二月，以此类推）。

示例：一月 0 1



日期 07-01-15

- 6** 输入两位数的日期（“01”至“31”）。

当前设定的时间显示为
(示例)：

示例：05日 0 5



时间 12:19

- 7** 输入两位数的小时数（“00”至“23”）和两位数的分钟数（“00”至“59”）。

示例：09:25 0 9 2 5



01-05 09:25

- 8** 按下  键以启动时钟。



垃圾号码

- 9** 按下  键返回日期和时间显示。

设定接收模式

传真机有三种接收传真模式：

传真模式：

如果您只想在线路上接收传真，请选择此模式。传真机将自动应答所有的呼叫并接收发来的传真。

电话模式：

此模式最适于接收电话呼叫。您也可以接收传真；但是，您必须先拿起传真机听筒或连接在同一线路上的分机电话来接听所有呼叫。

自动识别模式：

此模式适于接收传真和语音呼叫。在有呼叫发过来时，传真机将会检测此呼叫是语音呼叫（包括人工拨号的传真）还是自动拨号传真。如果是语音呼叫，传真机将会发出特殊的振铃声以提醒您接听。如果是自动拨号传真，传真机将自动开始接收。

设定接收模式

按下  键，直至显示屏上的箭头指向您需要的模式。

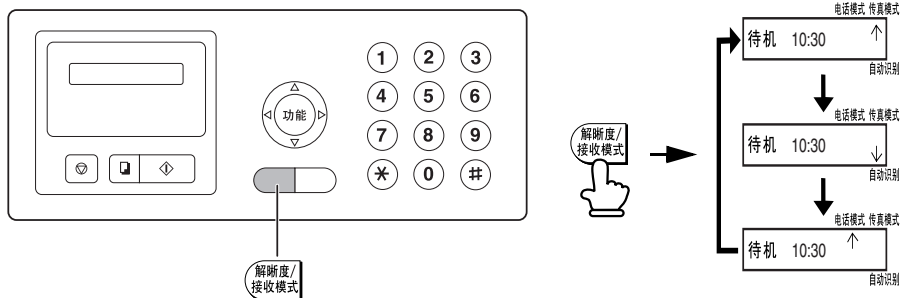

有关以传真模式、电话模式和自动识别模式接收传真的详细信息，请参见第 3 章“接收传真”（第 37 页）。

音量调节

通过使用上和下箭头键，您可以调节免提和振铃的音量。

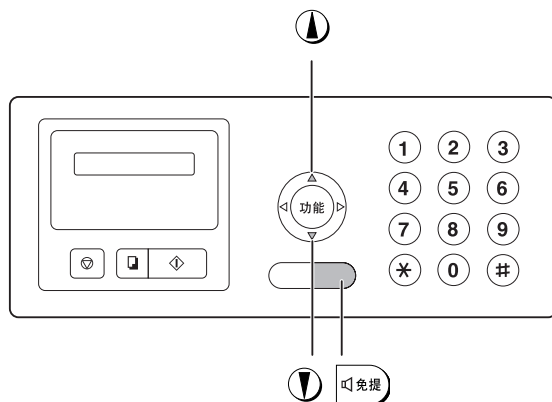

免提

1 按下 。

2 按下 或 键，直至显示屏出现所需的音量级。

显示屏：

- 再次按下 键可关闭免提。

振铃

1 按下 ▲ 或 ▼ 键。

(确认没有按下  键，并且未将文件装入送纸器。)

- 在所选的每个音量级上均将振铃一次，然后日期和时间将重新出现在显示屏上。

显示屏：

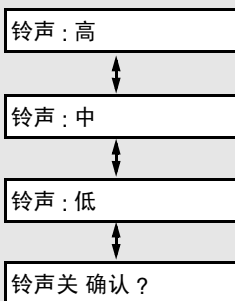

2 如果您选择铃声关 确认？以关闭振铃。

请按下  键。

注释：将接收模式设为电话模式后，如果传真机关闭，则振铃仍然以低音量级振铃。

2. 发送传真

可传送的文件

尺寸和重量

对于您可以装入文件送纸器中的文件，其尺寸和重量取决于您是每次装入一页还是一次装入几页。

每次装入一页：

最小尺寸

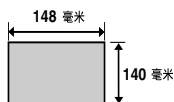

最大尺寸

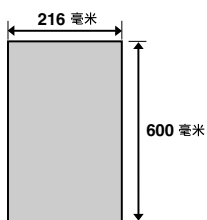

一次最多装入 10 页：

最小尺寸

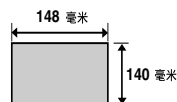

最大尺寸

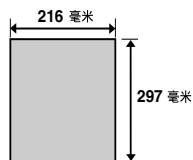

最小重量



最大重量



最小重量



最大重量

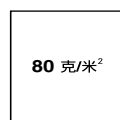

文件顶部和底部边缘
4 毫米以内的文字和
图形将无法扫描。

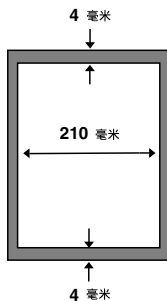

传真机无法扫描阴影区域内的内容。

其它限制

- ◆ 扫描仪无法识别黄色、黄绿色或浅蓝色的墨水。
- ◆ 文件通过文件送纸器之前，文件上的墨水、胶水和涂改液必须已干透。
- ◆ 将文件装入送纸器之前，必须从文件上取下所有的曲别针、订书钉和大头针。否则，它们将损坏传真机。
- ◆ 凡拼凑的、卷曲的、撕破的、小于最小尺寸的、背后有复写纸的、易弄脏的或具有光滑涂料层的文件均应事先影印。然后再将复印件装入送纸器中。

装入文件

送纸器中一次最多可装入 10 页纸。这些纸张将从底部页面开始自动送入传真机中。

- ◆ 如果您要发送或复印的文件页数超过 10 页，您可以在扫描最后一页之前将多出的页面小心轻缓地放入送纸器中。请勿尝试将其用力推入，因为这可能会导致双重送纸或夹纸。
- ◆ 如果您的文件包含几张大的或厚的纸张，而这些纸张必须一次装入一页，请在扫描前一页的同时将下一页插入送纸器中。请轻缓地插入以防双重送纸。

1 调整导纸板，使之适合文件的宽度。

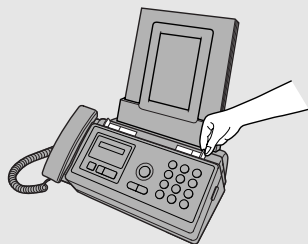

2 将文件正面朝下放入文件送纸器。文件的顶部边缘应首先插入送纸器。

- 显示屏将出现“发送准备就绪”。

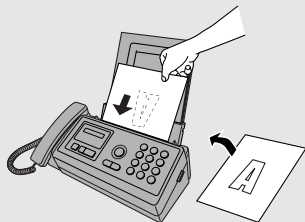

- 3** 按照以下“*解晰度和对比度*”中的说明调整解晰度和（或）对比度设定，然后按照第 28 页中的说明拨号至接收方传真机。

调整解晰度和对比度

如果需要，您可以在发送文件之前调整解晰度和对比度。

解晰度的预先设定为标准，而对比度则预先设定为自动。



每当您不想使用预先的设定时，则必须调整这些设定。

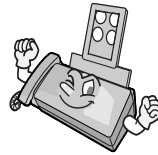

注释：解晰度和对比度设定仅对发送文件有效，它们对接收文件不起作用。

解晰度设定

- | | |
|------------|----------------------------------|
| 标准 | 对于一般文件，请使用“标准”。它可以使文件传送得最快、最经济。 |
| 精细 | 对于含有小字母或精细绘图的文件，请使用“精细”。 |
| 超精细 | 对于含有极小字母或极精细绘图的文件，请使用“超精细”。 |
| 图片 | 对于图象和插图，请使用“图片”。原件将按 64 灰度的色调复制。 |

对比度设定

- 自动** 对于一般文件，请使用“自动”。
- 加深** 对于文字模糊的文件，请使用“加深”。

1 装入文件。

- 您必须先装入文件，然后再调整解晰度和对比度。

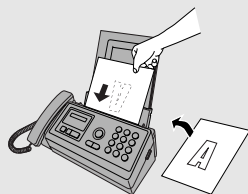

2 按一次或多次 键，直至所需的解晰度和对比度设定出现在显示屏上。

- 第一次滚动查看解晰度设定一览表时，对比度设定“自动”将出现在每个解晰度设定旁边。再次滚动查看此一览表时，对比度设定“加深”将会出现。

显示屏：

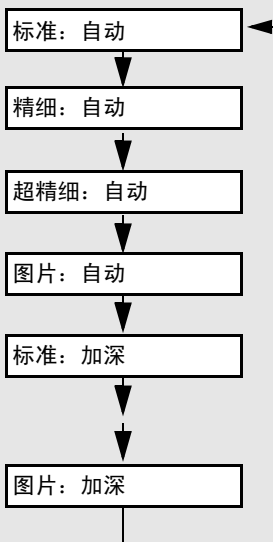

注释：如果您要以超精细解晰度来传送文件，则接收方传真机也必须具有相同的解晰度。否则，您的传真机将自动使用其次最佳的可用设定。

通过正常拨号发送传真

使用正常拨号时，您可以拿起听筒（或按下  键），然后通过按数字键拨号。

- ◆ 如果有人应答，您可以通过听筒与他们通话，然后再发送传真。（如果您按下  键，则必须拿起听筒才能通话）。
- ◆ 正常拨号允许您接听电话并确保另一方传真机作出回应。

1 装入文件。

- 如果需要，请按下  键设定清晰度和（或）对比度。

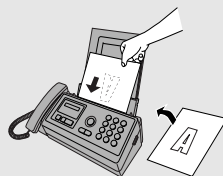

发送准备就绪

2 拿起听筒或按下 键。接听拨号音。

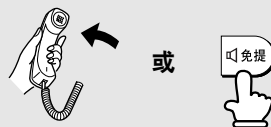

3 通过按数字键拨打接收方传真机的号码。

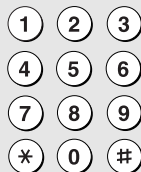

4 等待连接。您将听到传真接收信号音或对方有人应答（取决于接收方传真机的设定）。

- 如果对方应答，请告诉他们按下他们的启动键（如果您已按下  键，则拿起听筒与他们通话）。这样就可使接收方传真机发出接收信号音。



5 在您听到传真信号音时，按下  键。将听筒放回原位。

- 如果传送成功完成，传真机将发出一次哔声。
- 如果发生错误，传真机将发出三次哔声，然后打印一份执行报告以通知您出现问题（请参见第 54 页）。



注释：如果传送未成功完成，并且在屏幕上出现“发送卡纸”，则按照第 67 页中的说明取出文件。

通过自动拨号发送传真

您最多可以在传真机中存储 30 个传真或电话号码，用于自动拨号。

- ◆ 要拨打自动拨号号码，请按下  键，直至显示屏上出现所需的号码，然后按下  键。

将传真和电话号码存储为自动拨号

1 按下  键 1 次，然后按下  键 1 次。

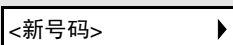

显示屏：

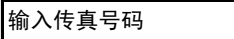

2 按下  键 1 次。



























































3 通过按数字键输入传真或语音号码。您最多可以输入 32 个数字。
(注释：不能输入空格。)



- 要清除错误，请按下  键。
- 如果任意数位间需要停顿以访问某个特殊服务或接通外线，请按下 （功能/暂停）键。停顿将显示为连字符（每次停顿为两秒钟），您可以在一行内输入多次停顿。

4 按下  。

5 按下代表每个英文字母的数字键以输入名称，如下图所示。您最多可以输入 15 个字符。（如果您不想输入名称，请直接转至第 6 步。）

示例：SHARP = 7777 44 2 777  7

SPACE = 	G = 	N =  	U =  
A = 	H =  	O =   	V =   
B =  	I =   	P = 	W = 
C =   	J = 	Q =  	X =  
D = 	K =  	R =   	Y =   
E =  	L =   	S =    	Z =    
F =   	M = 	T = 	

- ◆ 要连续输入需要用同一个键输入的两个英文字母，请在输入第一个字母后按下  键。
- ◆ 要输入小写字母，请持续按住该字母所在的按键，直至出现小写字母。要输入以下任一个符号，请重复按下  键或  键：./!"# \$ % & ' () * + , - ; < = > ? @ [\] ^ _ ' { | } → ←

6 按下  启动/存储

显示屏：

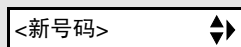



7 返回第 2 步以存储另一个号码，或者按下  停止 键返回日期和时间显示。

注释：传真机使用的是锂电池，可以在电源关闭时将自动拨号号码和其它已编制好的数据存储在存储器中。电源关闭后，所消耗的主要是电池电能。如果电源一直关闭，则电池的使用寿命大约为 5 年。如果电池电能耗尽，可以请您的代理商或零售商将其更换。请勿尝试自己更换。



编辑和清除自动拨号号码

如果您需要对以前存储的自动拨号号码进行更改或清除某个号码，请执行以下步骤：

1 按下  键 1 次，然后按下  键 1 次。

显示屏：

<新号码> 

2 按下  或  键直至屏幕上出现您要编辑或清除的号码。

3 按下  键 1 次。



1=编辑 2=清除

4 选择编辑或清除：

编辑：  清除： 



- 如果您选择清除，请转至第 8 步。

5 如果您选择编辑，请对号码进行必要的更改。

- 按下  键或  键以将光标移至要更改的数字，然后输入新的数字。新数字将会替换旧数字。
- 如果您不想更改号码，请直接转至第 6 步。

6 按下  键。

7 对名称进行必要的更改。

- 按下  键或  键，将光标移至您要更改的字母，然后反复按下适当的数字键直至出现所需的字母（请参见第 30 页中的第 5 步）。新字母将替换旧字母。
- 如果您不想更改名称，请直接转至第 8 步。

8 按下  。

9 返回至第 2 步以编辑或删除另一个号码，或按下  键返回日期和时间显示。

使用自动拨号号码



一旦您已存储传真或电话号码，即可将其用于发送传真或拨打电话。

1 如果您发送传真，请装入文件。

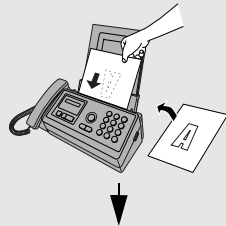
- 如果需要，请按下  键设定解晰度和（或）对比度。



发送准备就绪

2 按下  键（或  键），直至对方的名称出现在显示屏上（如果未存储名称，则会显示号码）。

3 如果您发送传真，请按下  键。传真机将开始拨号和传送。

- 如果传送成功完成，传真机将发出一次哔声。
- 如果发生错误，传真机将发出三次哔声，然后打印一份执行报告以通知您出现问题（请参见第 54 页）。

如果您拨打电话呼叫，请拿起听筒。开始拨号。

通过小键盘直接拨号发送传真

您也可以使用数字键来输入完整的号码，然后按下  键以开始拨号。如果您无需在传真前与对方通话，则可以使用此方法来拨打完整的号码。

1 装入文件。

- 如果需要，请按下  键设定分辨率和（或）对比度。

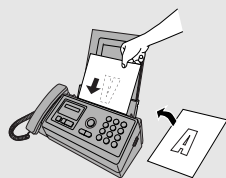

发送准备就绪

2 通过按数字键输入接收方传真机的号码。

- 如果任意数位间需要停顿以访问某个特殊服务或接通外线，请按下 （功能/暂停）键。停顿将显示为连字符（每次停顿将持续两秒），您可以在一行内输入多次停顿。

3 查看显示屏。如果正确地显示了接收方传真机号码，请按下 键。

- 如果号码不正确，请按下  键退格并每次清除一位数，然后重新输入正确数字。

重拨

您可以自动重拨上一次拨打的号码。此过程既可用于发送传真，也可用于拨打电话。

1 如果您发送传真，请装入文件。

- 如果需要，请按下  键设定解晰度和（或）对比度。

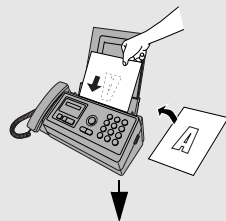

发送准备就绪

2 按下 键 1 次。显示屏上将出现 < 重拨 >，后面是上一次拨打的号码。请确定显示的号码就是您要拨打的号码。

3 如果您发送传真，请按下 键。传真机将开始拨号和传送。

如果您拨打电话呼叫，请拿起听筒。然后开始拨号。

注释：如果传送未成功完成，并且在屏幕上出现“发送卡纸”，则按照第 67 页中的说明取出文件。（如果其它传真机在您尝试发送文件时未正确响应，也会夹住文件。）

自动重拨

如果您使用自动拨号（包括小键盘直接拨号）发送传真，则在占线的情况下，传真机将会自动重拨该号码。传真机将以五分钟为间隔尝试重拨三次。在此期间，显示屏上将出现“等待/重拨”，后面是分配给传真作业的两位数编号。显示此信息时，您将无法拨打其它号码。

- ◆ 要停止自动重拨，请按下  键。
- ◆ 在某些情况下（例如有人使用电话应答呼叫），传真机可能未重拨两次即停止自动重拨。

通过存储器发送传真

您可以将文件扫描至传真机的存储器中，然后通过存储器发送文件。这样不但可以提高传送速度，还允许您通过一次操作向多个目的地发送传真。传送完毕后，文件会从存储器中自动清除。

广播（向多个目的地发送一份传真）

通过使用此功能，只需一次操作即可将同一份传真发送至最多 20 个不同的地点。

◆ 发送至多个地点时，只能使用自动拨号号码来拨打接收方传真机的号码。

1 装入文件。

- 如果需要，请按下  键设定解晰度和（或）对比度。

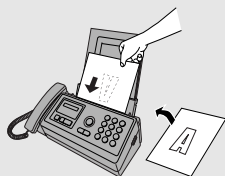

2 按下 。

3 按下 键（或 键），直至号码对应的名称出现在显示屏上（如果未存储名称，则会显示号码）。

4 按下 键以选择号码。

5 为要发送传真的其它每一个地点（最多 20 个）重复第 3 步和第 4 步。

- 要检查您选定的地点，请按下  键以滚动查看。要删除某个地点，请滚动至该地点，然后按下  键。





6 传送准备就绪后，按下 键。

- 广播传送完成后，传真机将自动打印出“收发记录报告”。请检查报告中的“注释”栏以查看所有地点是否均标记为“线路忙”，还是存在通信错误代码。如果出现上述情况，请将文件重新发送至那些地点。

存储器传送



向单个地点发送传真时，您可以通过存储器发送。向线路较忙的地点发送传真时，此方法非常方便，因为您无需等待拿起原件并清空送纸器以便执行其它操作。

要通过存储器发送传真，请装入文件，按下  键，然后使用以下一种方法拨号：

- ◆ 按数字键输入传真号码，然后按下  键。
- ◆ 重复按下  键以选择自动拨号号码，然后按下  键。
- ◆ 按  键一次以选择上一次拨打的号码，然后按下  键。

如果存储器已满 ...

如何存储器在扫描文件期间已满，显示屏上将交替出现“存储器已满”和“参见说明”。

- ◆ 如果您想要传送已存储在存储器中的页面，请按下  键。传真机将会从送纸器中弹出剩余的页面。传送结束后，存储器将清除已传送的页面，您可以接着传送剩余的页面。此外，您还需要传送那些恰好在存储器已满时扫描到的页面。
- ◆ 如果您想要取消整个传送，请按下  键。

3. 接收传真

使用自动识别模式

要选择自动识别模式，请按下

解晰度/
接收模式

键直至显示屏上的箭头指向自动识别。

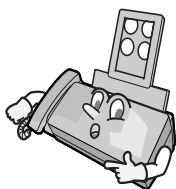

电话模式 传真模式
↓
自动识别



将接收模式设定为自动识别后，传真机将在两次振铃后自动应答所有呼叫。在应答呼叫后，传真机会监控线路约五秒钟，以查看是否正在发送传真信号音。

- ◆ 如果您的传真机检测到传真信号音（这意味着该呼叫为自动拨号传真），则会自动开始接收发过来的文件。
- ◆ 如果您的传真机未检测到传真信号音（这意味着该呼叫为语音呼叫或人工拨号传真），则会振铃 15 秒（称为伪振铃）以提醒您接听。如果您未在 15 秒内接听，传真机会向对方传真机发送传真信号音，以便允许呼叫方在必要时人工发送传真。

注释：只有传真机会通过伪振铃提醒您接听语音呼叫或接收人工拨号传真。连接至同一线路的分机电话在接通后不会振铃。



自动识别模式的伪振铃持续时间

如果需要，您可以更改自动识别模式下的伪振铃持续时间。

- 1 按下  键 1 次，然后按下  键 1 次。

显示屏：

选项设定 

2 按下  键 1 次，然后按下  键 3 次。

伪振铃 

3 按下  键 1 次。

1=15秒

4 输入以下所列一个数字作为需要的持续时间：

- | | | |
|---|-------|-------|
| ① | 15 秒 | 15 秒 |
| ② | 30 秒 | 30 秒 |
| ③ | 60 秒 | 60 秒 |
| ④ | 120 秒 | 120 秒 |

显示屏将短暂地显示您的选择，然后显示：

传真音接收 

5 按下  键返回日期和时间显示。

使用传真模式

要选择传真模式，请按下

 键直至显示屏上的箭头指向传真模式。

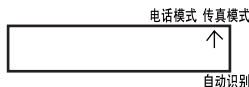

将接收模式设定为传真模式后，传真机将在两次振铃后自动应答所有呼叫，并接收发过来的传真。

- ◆ 如果您在传真机应答之前拿起听筒，则可以按照第 40 页上的“使用电话模式”中的说明，与对方通话和（或）接收传真。

2 次振铃



接收传真



更改振铃次数

如果需要，您可以更改传真机在传真模式和自动识别模式下应答发过来呼叫的振铃次数。您可以选择 2 至 5 之间的任意数字。

- 1** 按下  键 1 次，然后按下  键 1 次。

显示屏：

选项设定 

- 2** 按下  键 1 次。

铃声次数 

- 3** 按下  键 1 次。

输入 (2-5) (2)

- 4** 输入所需的振铃次数（2 至 5 之间的任一数）。

显示屏将短暂地显示您的选择，然后显示：

收发记录 

示例：3 次振铃 

- 5** 按下  键返回日期和时间显示。

使用电话模式

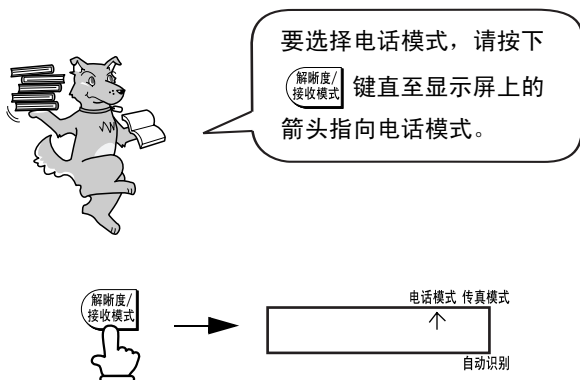

将接收模式设定为电话模式后，您必须拿起传真机听筒或连接至同一线路的分机电话来接听所有呼叫。

使用传真机听筒接听

重要：如果传真机送纸器中装有文件，则执行以下步骤之前请将其取出。（如果送纸器中装有文件，则无法接收传真）。

- 1 在传真机振铃时，拿起听筒。



- 2 如果您听到传真信号音，请等到显示屏上出现“接收”信息之后，再将听筒放回原位。

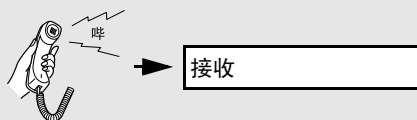

如果屏幕上没有显示“接收”（或者如果您已将传真音接收）设定为否，请按下 [启动/存储] 键以开始接收。



3 如果对方先与您通话，并且随后要发送传

真，请在通话结束后按下  键。

（请在发送方按下他们的启动键之前按下此键。）

- 在显示屏上出现“接收”时挂机。

启动/存储



接收

**使用与传真机连接至同一线路的分机电话接听**

重要：如果传真机送纸器中装有文件，在执行下列步骤之前请将其取出。
（如果送纸器中装有文件，则无法接收传真。）

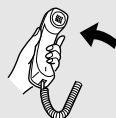
1 在分机电话振铃时接听。**2** 如果您听到柔和的传真信号音，请等待至传真机作出应答（分机电话将停用），然后挂机。

分机电话停用

**3** 如果传真机没有应答，或者对方在与您通话后要发送传真，请放下电话（不要挂机），走到传真机前，拿起传真机听筒，然后按下  键。

可选接收设定



传真信号接收

如果您在使用传真机或分机电话接听呼叫后，听到柔和的传真信号音，则传真机将自动开始接收传真。如果您要在同一条线路上使用计算机传真调制解调器来发送文件，则必须关闭此功能，以防止传真机错误地尝试接收发自计算机传真调制解调器的文件。请执行以下步骤以更改此设定。

- 1** 按下  键 1 次，然后按下  键 1 次。

显示屏：



选项设定 

- 2** 按下  键 1 次，然后按下  键 4 次。

传真音接收 

- 3** 按下  键 1 次。

1=是2=否

- 4** 按下  键以打开此功能，或按下  键以关闭此功能。

显示屏将短暂地显示您的选择，然后显示：

来电显示 

- 5** 按下  键返回日期和时间显示。

接收比例



传真机出厂时已设定为自动缩小接收文件尺寸，以适合打印纸的尺寸。这可确保不会丢失文件边缘的数据。如果需要，您可以关闭此功能，以原件尺寸打印文件。

- ◆ 如果文件太长，无法全部打印至一张打印纸上，则剩余部分将会被打印至下一页。这种情况下，分界点可能会出现在一行的中间。
- ◆ 如果接收的文件太大（其中包含许多精细图形或图像），或者文件是以较高的解晰度发送，则不能进行自动缩小。在此情况下，文件的剩余部分将会打印至下一页。

1 按下  键 1 次，然后按下  键 1 次。

显示屏：



选项设定 

2 按下  键 1 次，然后按下  键 3 次。

接受缩放 

3 按下  键 1 次。

1=自动2=100%

4 按下  键以选择“自动”，
或者按下  键以选择 100%。

显示屏将短暂地显示您的选择，然后显示：

打印对比度 

5 按下  键返回日期和时间显示。

用存储器替代接收

在无法打印的情况下（例如传真机的打印纸用完、热转印色带需要更换或出现夹纸），发过来的传真将被接收至存储器中。

如果文件被接收至存储器中，显示屏上将出现“来信已存储”，同时交替显示“续纸 & 按启动键”或“色带用完” / “机盖未盖好” / “接收卡纸”。一旦您添加了纸张（并按下  键）、更换了热转印色带或清除了夹纸，存储的文件就会自动打印出来。

警告！

当文件存储在存储器中时，请不要关闭电源。关闭电源会清除所有存储的内容。

4. 复印

您的传真机还可以用来复印文件。您可以利用传真机复印一份和多份复印件（每份原件最多复印 99 份），这样您的传真机就兼具了办公用复印机的功能。

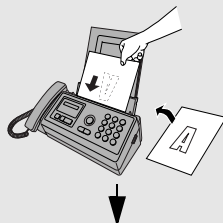

1 将文件正面朝下装入。（最多可装 10 页。）

- 如果需要，请按下  键设定解晰度和（或）对比度。（复印的默认解晰度设定为精细。）



发送准备就绪

2 如果需要，请选择放大/缩小设定，并且（或者）选择每份原件需要复印的份数：

- 放大/缩小：按下  键或  键，直至显示屏上出现需要的设定。设定值包括：100%、125%、135%、50%、73%、88%、94% 以及自动。（预先的设定为 100%。）

示例：按下  键 2 次 →

- 每份原件需要复印的份数：按下数字键，输入从 1 到 99 的任意一个数字。（预先的设定为 1。）

示例：按下  键复印五份 →



3 在您准备开始复印时，按下 键。

如果出现“存储器已满”...

如果在扫描文件期间存储器已满，显示屏上将交替显示“存储器已满”和“参见说明”，并且文件会自动退出来。在以下三种情况下可能出现上述情形：解晰度设成了超精细；选择了放大/缩小设定；每份原件复印多份副本。为尽量避免使用存储器，请将解晰度设定为“标准”或“精细”，将放大/缩小比例设定为 100%，并且每份原件只复印一份。



复印截止

如果要复印的文件太长，不能全部打印到一张打印纸，请使用复印截止设定，以选择是将文件的剩余部分截去还是打印到下一页上。初始设定为是（截去剩余部分）。要更改此设定，请执行以下步骤。

- 1** 按下  键 1 次，然后按下  键 1 次。

显示屏：



选项设定 

- 2** 按下  键 1 次，然后按下  键 1 次。

复印切断 

- 3** 按下  键 1 次。

1=是2=否

- 4** 按下  键将复印截止功能设定为“是”（不打印文件的剩余部分），或按下  键将复印截止功能设定为“否”（将剩余部分打印至下一页）。

显示屏将短暂地显示您的选择，然后显示：

铃声次数 

- 5** 按下  键返回日期和时间显示。



5. 特殊功能

来电显示（需要申请服务）

如果您向电话公司申请了来电显示服务，则可以设定您的传真机，使其在传真机振铃时显示呼叫方的名称和号码。



重要：

- ◆ 要使用此功能，您必须向您的电话公司申请来电显示服务。
- ◆ 本传真机支持来电显示的 FSK 和 DTMF 系统。有关您所在地区来电显示系统可用性和兼容性的信息，请联系电话公司。
- ◆ 当电话线路信号异常时，来电显示会出现错误的信息。

1 按下  键 1 次，然后按下  键 1 次。

显示屏：



选项设定 

2 按下  键 1 次，然后按下  键 4 次。

来电显示 

3 按下  键 1 次。

1=是2=否

4 按下  (是)，打开来电显示。
(要关闭来电显示，请按下  键)

显示屏将短暂地显示您的选择，然后显示：

接受缩放 

5 按下  键返回日期和时间显示。

如何操作来电显示功能

在您接收呼叫时，呼叫方的名称和电话号码将在开始第二次振铃之前的那一刻，交替出现在显示屏上。此信息会持续显示直至线路被中断。

注释：有些来电显示服务可能不提供呼叫方的名称。在此情况下，显示屏上仅会出现电话号码。

显示屏示例

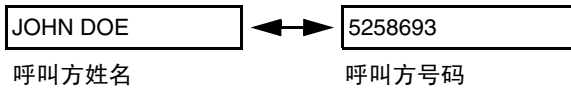

显示信息

如果在传真机振铃时未显示呼叫方信息，则显示屏上将出现以下其中一条信息。

- | | |
|---------------|--|
| 无服务 | 没有接收到来自于您电话公司的呼叫方信息。请确保电话公司已启动了您的服务。 |
| 来电显示错误 | 电话线路上的噪音妨碍了呼叫方信息的接收。 |
| 超出范围 | 呼叫来自不具备来电显示服务的区域，或者呼叫方的服务与您当地的电话公司服务不兼容。 |
| 非通知号码 | 电话公司根据呼叫方的请求不提供呼叫方信息。 |

查看来电显示一览表

如果您申请了来电显示服务，并且已打开来电显示功能，则您的传真机将会保存您最近收到的 30 个呼叫和传真的信息。您可以在来电显示一览表中查看此类信息，其中包含每个呼叫方的名称和电话号码，以及接收呼叫的日期与时间。

- ◆ 一旦您接收到 30 个呼叫，其后的每个新收到的呼叫将会删除最早收到的呼叫。但是，如果您从同一呼叫方接收多个呼叫，则该呼叫方的每次新呼叫将覆盖前一呼叫，以便在一览表中显示每位呼叫方的最新呼叫。
- ◆ 如果您拨下传真机的电源插头或者电源出现故障，将删除所有呼叫。

请完成以下步骤以在显示屏上查看来电显示一览表。如果需要，您可以立即拨打显示屏上出现的电话号码。

1 按下  键 2 次。

<主叫回览>



2 按下  键或  键以滚动查看一览表。

3 如果您想要拨打一览表中的某个号码，请滚动显示一览表直至显示屏上出现该号码。

- **传真：**如果您要发送传真，请先装入文件，然后按下  键。传真机将开始拨号和传送。

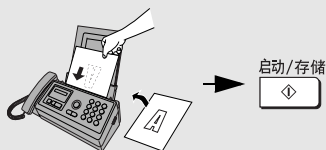
传真：





- **语音呼叫：**如果您要进行语音呼叫，请拿起听筒（或者按下  键）。传真机将开始自动拨号。（如果您按下  键，请在对方应答时拿起听筒。）

语音
呼叫：



4 查看完一览表后，请按下  键。

删除来电显示一览表中的呼叫

如果您要删除来电显示一览表中的单个呼叫，请在显示屏上出现该呼叫时按下  键。如果您想要删除一览表中的所有呼叫，请在查看一览表中的任何号码时，按住  键至少 3 秒钟。

优先呼叫



在来电显示功能打开的情况下，您可以设置传真机在收到指定电话号码的呼叫时发出特殊的响铃声。这样，您不必查看显示屏即可知道呼叫方的身份。

要使用此功能，请完成以下步骤以输入所需的电话号码（仅可输入一个电话号码）。

1 按下  键 1 次，然后按下  键 2 次。 显示屏：

2 按下  键 1 次，然后按下  键 1 次。

3 按下  键 1 次。

4 按下  键以存储号码。
(要清除以前存储的号码，请按下  键，然后转至第 6 步)。

5 按数字键输入号码（最多 20 位数）。

6 按下  键存储（或清除）号码。

7 按下  键返回日期和时间显示。

阻止接收语音呼叫



在来电显示功能打开的情况下，您可以使用本章中“**阻止接收无用传真**”部分介绍的过滤传真功能，阻止语音呼叫以及来自指定过滤号码的传真。

在此情况下，如果发过来的语音呼叫或传真传来自于您已指定为“无用号码”的号码，您的传真机将在通过来电显示服务接收到呼叫方电话号码的同时，立即中断连接（在第二次振铃之前）。

要使用此功能，请按照“**阻止接收无用传真**”部分的说明输入要阻止的号码（请参见第 52 页）。只能阻止一个号码。



阻止接收不需要的传真

“过滤传真”功能允许您阻止接收您所指定的某些发送方的传真。通过不打印出这些不需要的“无用”传真，从而可以节省纸张用量。要使用此功能，请按以下步骤输入您不想接收其传真的传真号码。您可以输入一个传真号码。

1 按下  键 1 次，然后按下  键 2 次。

显示屏：



输入模式 

2 按下  键 1 次，然后按下  键 2 次。

垃圾号码 

3 按下  键 1 次。

1=设定2=清除



4 按下  键以存储过滤号码，或者按下  键以清除以前存储的号码（如果您清除号码，请转至第 6 步）。

5 通过按数字键输入传真号码（最多 20 位数）。

6 按下  键，然后按下  键返回日期和时间显示。

6. 打印一览表

您可以打印显示有设定和传真机中所输入信息的一览表，这些一览表如下所述。要打印一览表，请执行以下步骤。



- 1 按下  键 1 次，然后按下  键 1 次。

显示屏：

列表模式 

- 2 按下  键 1 次。

号码一览表 

- 3 按下  键或  键，直至显示屏上出现需要的一览表。

- 4 按下  键 1 次。

按启动键

- 5 按下  键以打印一览表。

电话号码列表

此一览表显示已经存储为自动拨号的传真和电话号码。

设定一览表

此一览表显示“功能”键设定的当前选择。另外，它还会显示您在传真机中输入的姓名和传真/电话号码，以及在您传送的每页纸顶部打印的题头样本（传真的顶端打印）。

来电显示列表

此一览表显示了您最近呼叫的 30 则信息。（只有在使用“来电显示”功能时，此一览表才可用）。

执行报告

此报告将在操作完成之后自动打印出来，以便您核对结果。传真机出厂时设为只在发生错误的情况下打印此报告。

◆ 执行报告不能一经要求即可打印。

执行报告中的标题

发送方/接收方 传真中所涉及的其他传真机的名称或传真号码。如果该传真机不具有“标识”功能，就会显示通信模式（例如，“G3”）。

启动 启动传送/接收的时间。

传送/接收时间 传送/接收所占用的总时间。

页数 已传送/接收的页数。

注释 （以下的注释之一将出现在报告的“注释”栏中，以指明是否成功完成各项处理，如果未能成功完成，还将提供失败原因。）

成功 — 传送/接收成功。

电源故障 — 因电源故障阻碍了处理的执行。

卡纸 — 因打印纸或文件卡塞阻碍了处理的执行。



线路忙 — 因线路忙未能发送传真。

线路错误-0 至线路错误-7 — 因电话线路错误阻碍了处理的执行。请参见第 60 页上的“*线路错误*”。

取消 — 由于按下“**停止**”键，送纸器中无文件或另一方传真机使用您传真机不具有的功能来请求传送，所以取消处理的执行。如果您要尝试传真，请确保文件已装入送纸器中。如果您要接收传真，请联系发送方以查明对方尝试发送传真的方式。



执行报告的打印状态

您可以更改“执行报告”的输出状态。请执行以下步骤。

- 1** 按下  键 1 次，然后按下  键 1 次。

显示屏：

选项设定 



- 2** 按下  键 1 次，然后按下  键 1 次。





收发记录 

- 3** 按下  键 1 次。

1: 每次打印

(这些选择交替显示)

- 4** 按下  至  的一个数字以选择打印条件。

- | | | |
|---|--------------|----------------------|
|  | 每次打印 | 在每次传送、接收或出现错误之后打印报告。 |
|  | 出错/存储 | 在出现错误或存储器操作之后打印报告。 |
|  | 仅发送 | 在每次传送之后打印报告。 |
|  | 仅出错 | 仅在发生错误时打印报告。 |
|  | 不打印 | 始终不打印报告。 |

显示屏将短暂地显示您的选择，然后显示：

拨号模式 

- 5** 按下  键返回日期和时间显示。

7. 保养

打印头

经常清洁打印头可确保获得最佳的打印效果。

注释：清洁打印头之前，请取出纸盘中的纸张。

- 1** 断开传真机电话线和电源，并打开操作面板（按下 **1** 键）。

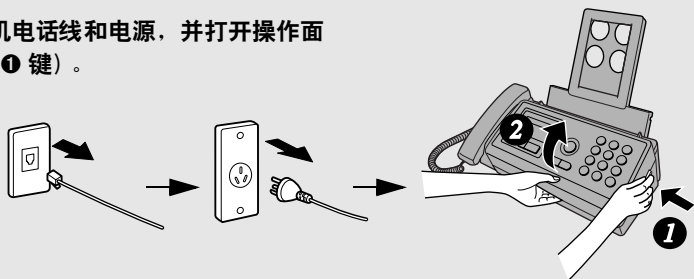

- 2** 从打印仓中取出热转印色带，将其放在一张打印纸上。

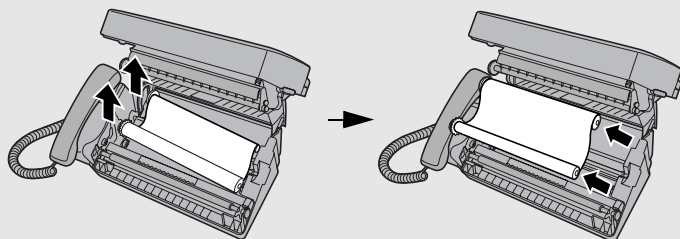

- 3** 使用异丙醇或工业酒精擦拭打印头。

警告！

- 请勿用苯或稀释剂清洁传真机，避免坚硬物体接触打印头。
- 如果传真机刚刚接收了大量的文件，则打印头可能会变得很热。在此情况下，请等待打印头冷却，然后再进行清洁。

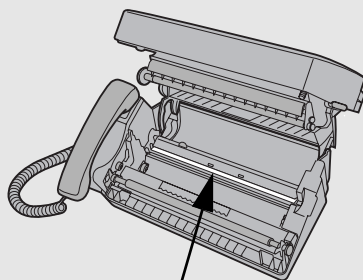

打印头

4 将热转印色带放回打印仓。

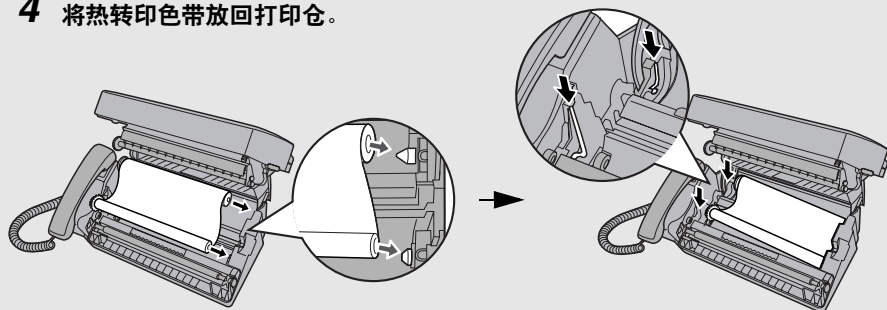

5 转动前面的齿轮，直至色带绷紧。然后，合上操作面板（按下操作面板两侧，确保其卡入到位）。

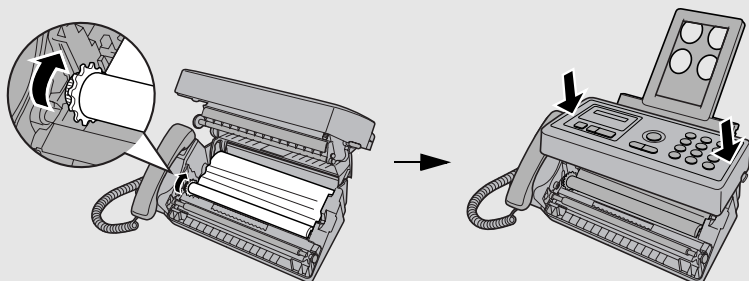

扫描玻璃和辊筒

请经常清洁扫描玻璃和辊筒，从而保证传送的图象和复印件的质量最佳。

注释：清洁扫描玻璃和辊筒之前，请取出纸盘中的纸张。

1 打开操作面板（按下 **1** 键）。

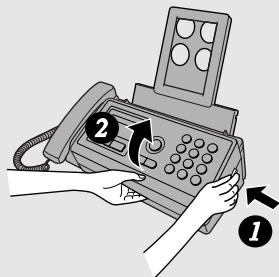

2 向上扳开白色辊筒两侧的绿色手柄。

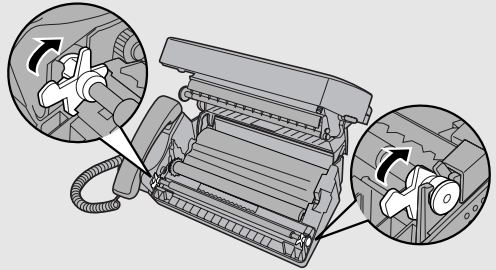

3 使用棉签擦拭扫描玻璃（在白色辊筒下）和辊筒。

- 请确保除去所有灰尘和污渍（例如涂改液），因为这些污垢会在传送的图象和复印件上形成垂直线。

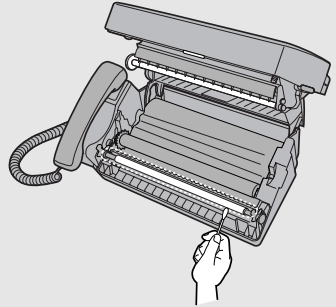

如果扫描玻璃难以清洁

如果很难除去扫描玻璃上的灰尘，可以尝试将棉签用异丙醇或工业酒精浸湿。注意不要将酒精弄到辊筒上。

4 使用干净的布擦拭操作面板下面的自动文件送纸器辊筒。

- 辊筒上的污垢可能会导致文件被夹住。

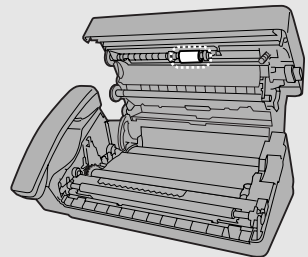

- 5** 扳下白色辊筒两侧的绿色手柄。转动前面的齿轮，直至色带绷紧。然后，合上操作面板（按下操作面板两侧，确保其卡入到位）。

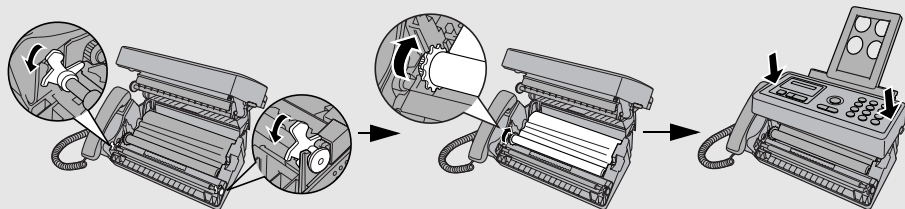

自动纸张送纸器辊筒

有污渍的自动纸张送纸器辊筒可能会导致夹纸。卸下纸盘，定期使用干净的布清洁辊筒。

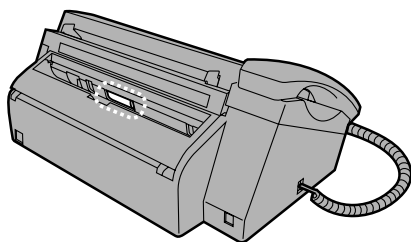

机壳

请用干布擦拭传真机的外部部件和表面。

警告！

请勿用苯或稀释剂清洁传真机，这些溶剂可能使传真机受损或褪色。

8. 故障检修

故障与解决方法

线路错误

故障	解决方法
显示屏上出现“线路错误”。	<p>尝试重新执行。如果错误仍然存在，请检查以下各项：</p> <ul style="list-style-type: none">• 检查连接。从电话线插孔到墙上插孔的电线不应超过两米。• 确保没有共用同一条电话线的调制解调器设备。• 与对方核实以确保他们的传真机工作正常。• 请人检查您电话线的线路噪音。• 尝试将传真机连接到另一条电话线上。• 如果故障仍然存在，您的传真机可能需要维修。

拨号和传送故障

故障	解决方法
拿起听筒或按下  键后未听到拨号音。	<ul style="list-style-type: none"> • 确保听筒软线连接至正确的插孔。请参见第 10 页中的“<i>连接听筒</i>”。
不能拨号。	<ul style="list-style-type: none"> • 确保电源线正确地插入电源插座中。 • 确保电话线正确地同时连接到电话线插孔和墙上插座。 • 确保将传真机设定为您电话线路的正确拨号模式。请参见第 11 页的“<i>拨号模式</i>”。
电源已打开，但无传送发生。	<ul style="list-style-type: none"> • 确保接收方传真机有纸。 • 如果接收方传真机正处于无话务员的人工模式，则将不能接收。 • 查看显示屏上是否有错误信息。 • 拿起听筒并检查是否听到拨号音。
接收方一端打印空白。	<ul style="list-style-type: none"> • 确保要传送的文件正面朝下放置在送纸器中。
对方收到的图象失真。	<ul style="list-style-type: none"> • 电话线路上的噪音可能会导致失真。尝试重新发送文件。 • 在您的传真机上复印文件。如果复印件也失真，则您的传真机可能需要维修。

接收和复印故障

故障	解决方法
尝试接收文件时，输出的打印纸空白。	<ul style="list-style-type: none">• 确保将文件正确装入发送方传真机的送纸器中。复印或打印一份报告以确认您传真机的打印性能。
总体打印质量较差。	<ul style="list-style-type: none">• 您必须选择适用于传真机中传热式打印机的纸张。建议使用光洁度较高的激光打印纸。复印纸也可使用，但有时会使打印出来的字迹较浅。
收到的文件字迹模糊。	<ul style="list-style-type: none">• 请求对方发送较高对比度的文件。如果收到文件的对比度仍然过低，则您的传真机可能需要维修。复印或打印一份报告以检测您的传真机打印性能。
收到的图象失真。	<ul style="list-style-type: none">• 电话线路上的噪音可能会导致失真。请对方尝试重新发送文件。• 打印头可能有污渍。请参见第 56 页的“打印头”。• 在您的传真机上复印或打印一份报告。如果复印件或报告也失真，则您的传真机可能需要维修。
收到的文件或复印件打印出来时有条纹。	<ul style="list-style-type: none">• 确保操作面板完全合上（按下面板的两侧）。
复印质量较差并且（或者）出现黑色垂直线。	<ul style="list-style-type: none">• 扫描玻璃上的任何灰尘或杂质将导致在复印件和已发送的传真上出现黑点。按照第 57 页中的说明清洁扫描玻璃。
接收/复印中断。	<ul style="list-style-type: none">• 如果接收或复印工作持续进行了很长一段时间，打印头就可能会过热。关闭电源，使其冷却。如果频繁出现过热现象，请尝试将打印对比度设定更改为浅色（请参见第 16 页）。
复印件和收到的传真上出现黑色垂直线。	<ul style="list-style-type: none">• 尝试将打印对比度设定更改为浅色（请参见第 16 页）。





一般故障



故障	解决方法
使用扬声器时发出尖锐刺耳的噪音。	<ul style="list-style-type: none"> 如果您在打开扬声器的情况下放回听筒，则可能会发出噪音（尖锐刺耳的声音）。为避免发出噪音，请在放回听筒之前先关闭扬声器（按下  键）。
传真机中不能存储自动拨号号码。	<ul style="list-style-type: none"> 确保将传真机电源插头插入电源插座并且装入热转印色带。（如果未装入热转印色带，则不能存储自动拨号号码。）请参见第 13 页“装入热转印色带”。
显示屏上无显示。	<ul style="list-style-type: none"> 确保电源线正确地插入电源插座中。 将其它电器设备与电源插座连接以查看此插座是否有电。
按下任何键后，传真机均无反应。	<ul style="list-style-type: none"> 如果在您按下键时无响声，请拔下电源线，然后在数秒后重新将其插入。
传送或复印时无法自动送纸。	<ul style="list-style-type: none"> 检查文件的尺寸和重量（请参见第 24 页中的“可传送的文件”）。
经常出现文件被夹住或夹纸的现象。	<ul style="list-style-type: none"> 有污渍的辊筒可能会导致文件和纸张被夹住。按照第 58 页和 59 页中的说明清洁自动文件送纸器辊筒和自动纸张送纸器辊筒。

信息与信号

显示信息

注释：如果打开了来电显示功能，请参见第 48 页，以便了解有关来电显示的显示信息。

<p>续纸 & 按启动键 (交替信息)</p>	<p>检查打印纸。如果纸盘已空，请添加纸张，然后按下  键。如果纸盘中有纸，请确保纸张放置正确（取出纸叠，将其边缘对齐，然后重新放入纸盘），然后按下  键。</p>
<p>机盖未盖好</p>	<p>仓盖（操作面板）已打开。用力向下按仓盖两侧以使其关闭。</p>
<p>检查纸型</p>	<p>可能装入纸盘中的纸张尺寸不正确。检查装入的纸张尺寸（如有必要，取出该纸，装入 A4 纸）。按下  键以清除信息。</p>
<p>发送卡纸</p>	<p>原文件被夹住。请参见下节“清除夹纸”。如果一次装入的纸张超过 10 页或装入的文件太厚，则会夹住文件（请参见第 24 页）。</p>
<p>来信已存储</p>	<p>当热转印色带需要更换、打印纸用完或夹纸等，传真均会被接收至存储器中。问题解决之后，传真将自动打印出来。</p>
<p>色带用完</p>	<p>可能需要更换热转印色带。请检查色带，如有必要，则更换该色带。</p>
<p>功能状态</p>	<p>已按下  键。</p>
<p>线路错误</p>	<p>传送或接收失败。按下  键以清除信息，然后重试。如果错误仍然存在，请参见第 60 页中的“线路错误”。</p>

存储器已满/参见说明 (交替信息)	存储器已满。如果在打印传真页之前, 传真机接收到太多的信息, 则此信息可能会在传真接收期间出现。如果由于不能打印而使传真被接收至存储器中 (将由另一则信息指示此故障), 请排除故障以便继续打印 (参见第 44 页中的“替代接收至存储器”)。如果您试图通过存储器传送传真, 请参见第 36 页中的“如果存储器已满”。如果要复印, 请参见第 45 页中的“存储器已满”。
存储打印	传真机准备或正在打印存储器中的文件。
无数据	如果您试图在未存储自动拨号号码时搜寻号码, 则会出现此信息。
摘机	使用听筒拨打和发送传真后忘记将听筒放回时, 此信息会出现。将听筒放回原位或按下  以清除信息。
免提拨号	已按下  键, 传真机正等待您拨号。
缺纸	纸盘无纸。请按照第 15 页的说明装入打印纸。
过热	打印头过热。请等待打印头冷却后再继续操作。如果频繁出现过热现象, 请尝试将打印对比度设定更改为浅色 (请参见第 16 页)。
接收卡纸	如果出现夹纸现象, 请按下节“清除夹纸”中的说明清除夹纸。
打印头故障/需要维修 (交替信息)	打印头出现故障, 需要维修。
发送准备就绪	已装入文件, 传真机正等待您开始传真或复印。
等待/重拨	如果您试图通过自动拨号来发送传真, 但是对方线路正忙或其传真机未应答, 此信息会出现。您的传真机将自动重拨。(请参见第 34 页中的“自动重拨”)。
总页数	传送、接收或复印的页数。

注释：如果您在清除导致出现错误信息的故障之后又看到一条错误信息（例如，在您取出夹纸（导致出现“接收卡纸”信息之后，出现“色带用完”），您也要清除第二个故障。当两个故障同时存在时会出现此情况。

音频信号

连续音	3 秒钟	指示传送、接收或复印的结束。
断续音 (3 次哔声)	5 秒钟 (响 1 秒钟， 停 1 秒钟)	指示不完整的传送、接收或复印。
快速断续音	35 秒钟 (响 0.7 秒钟， 停 0.3 秒钟)	指示听筒摘机。

清除夹纸

清除被夹住的文件

如果在传送或复印过程中原件未正确送入，或者显示屏上出现“发送卡纸”，请先尝试按下  键。如果文件无法退出，请按照下面的说明取出文件。

重要：

如果未按照下面的说明释放被夹住的文件，请勿将其取出。否则，可能损坏送纸器机构。

- 1 按下 **1** 并且慢慢打开操作面板，直至操作面板半开为止。



- 2 向上扳开白色辊筒两侧的绿色手柄。

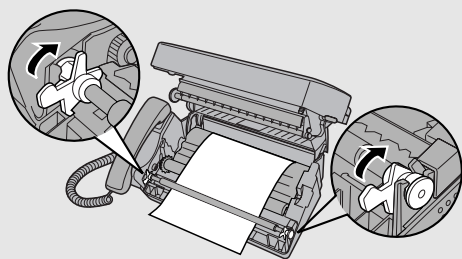

- 3 轻轻取出文件。

- 小心不要撕破文件。

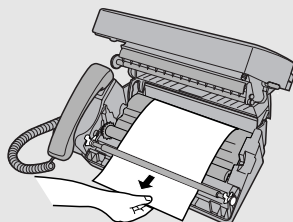

- 4** 扳下白色辊筒两侧的绿色手柄。转动前面的齿轮，直至色带绷紧。然后，合上操作面板（按下操作面板两侧，确保其卡入到位）。

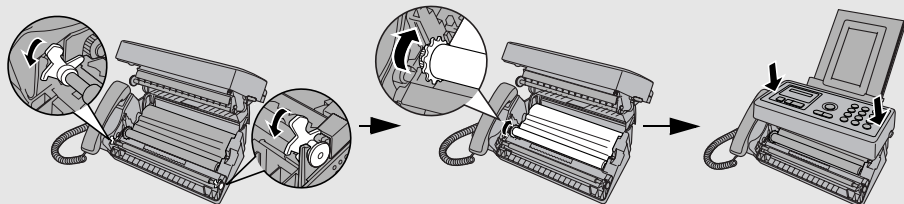

清除被夹住的打印纸

- 1** 打开操作面板（按下 **1** 键）。

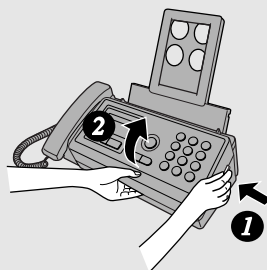

- 2** 转动前面的齿轮，直至胶片绷紧。然后，合上操作面板（按下操作面板两侧，确保其卡入到位）。

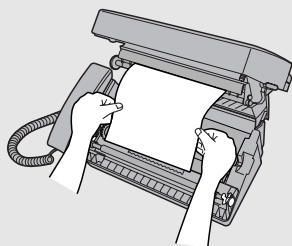

- 3** 转动前面的齿轮，直至胶片绷紧。然后，合上操作面板（按下操作面板两侧，确保其卡入到位）。

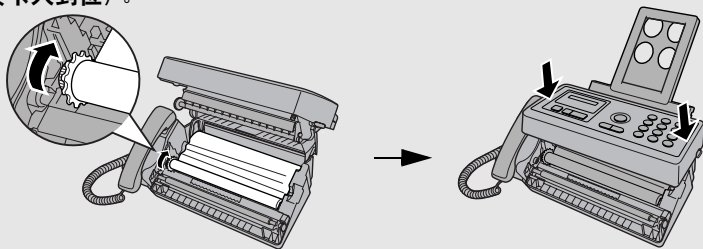

快速参考指南

发送传真

将文件（最多 10 页）正面朝下放入文件送纸器中。

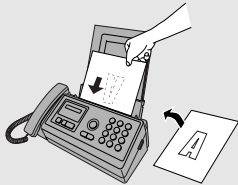

正常拨号

1. 拿起听筒或按下 键。
2. 拨打传真号码。
3. 等待接收信号音（如果有人应答，则请他们按下他们的启动键）。
4. 按下 键。

自动拨号

1. 按下 或 ，直至对方的名称出现在显示屏上（如果未存储名称，则会显示号码）。
2. 按下 键。

小键盘直接拨号

1. 拨打传真号码。
2. 按下 键。

接收传真

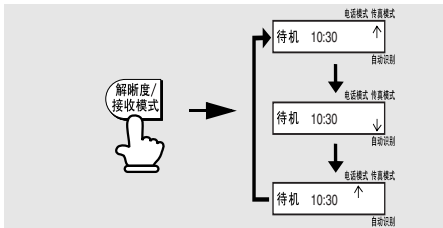

传真模式：传真机自动应答并接收传真。

电话模式：拿起听筒应答所有呼叫（包括传真）。要开始接收传真，请按下 键。

自动识别模式：传真机自动应答并接收传真。语音呼叫通过特殊的响铃声来表示。

存储自动拨号号码

1. 按下 键 1 次，然后按下 键 2 次。
2. 输入完整的传真/电话号码。
3. 按下 键。
4. 通过按数字键输入姓名。（要连续输入需要用同一个键输入的两个英文字母，请在输入第一个字母后按下 键。）

SPACE = 1	G = 4	N = 6 6	U = 8 8
A = 2	H = 4 4	O = 6 6 6	V = 8 8 8
B = 2 2	I = 4 4 4	P = 7	W = 9
C = 2 2 2	J = 5	Q = 7 7	X = 9 9
D = 3	K = 5 5	R = 7 7 7	Y = 9 9 9
E = 3 3	L = 5 5 5	S = 7 7 7 7	Z = 9 9 9 9
F = 3 3 3	M = 6	T = 6	

5. 按下 键，然后按下 键。

索引

B

拨号

- 小键盘直接, 33
- 正常, 28
- 自动, 32

拨号模式, 11

C

重拨, 34

传真接收模式, 21, 38

传真接收模式下的振铃次数, 39

传真信号接收, 42

D

打印对比度设定, 16

打印头, 清洁, 56-57

打印纸, 装入, 15

导纸板, 25

电话号码列表, 53

电话接收模式, 21, 40

电话线, 11

电源线, 10

对比度, 27

F

发送方的名称和号码, 输入, 17-18

分机电话

使用, 41

复印, 45

复印截止设定, 46

G

过滤传真, 52

J

机壳, 清洁, 59

记忆体, 替代接收, 44

记忆体传送, 36

夹纸, 清除, 67-68

将另一端插入墙上电话插, 11

接收比例设定, 43

接收模式

传真模式, 21, 38

电话模式, 21, 40

自动识别模式, 21, 37

解晰度, 26

K

卡塞, 清除, 67-68

L

来电显示, 47-51

来电显示列表, 53

M

免提音量, 22

R

热转印色带, 更换, 13

日期, 设定, 19

S

扫描玻璃, 清洁, 57

设定一览表, 53

声频信号, 66

时间, 设定, 19

T

听筒, 10

图片设定, 26

W

伪振铃持续时间, 37

文件, 最大扫描尺寸, 24

文件尺寸, 24

文件送纸器, 25

文件限制, 25

X

- 显示信息, 64
- 线路错误, 60
- 小键盘直接拨号, 33

Y

- 优先呼叫, 50

Z

- 振铃音量, 23
- 正常拨号, 28
- 执行报告, 54
 - 设定打印状态, 55
- 装入打印纸, 15
- 装入文件, 25
- 自动拨号号码
 - 存储, 29
 - 使用, 32
- 自动识别模式, 21, 37
- 字母, 输入, 18, 30

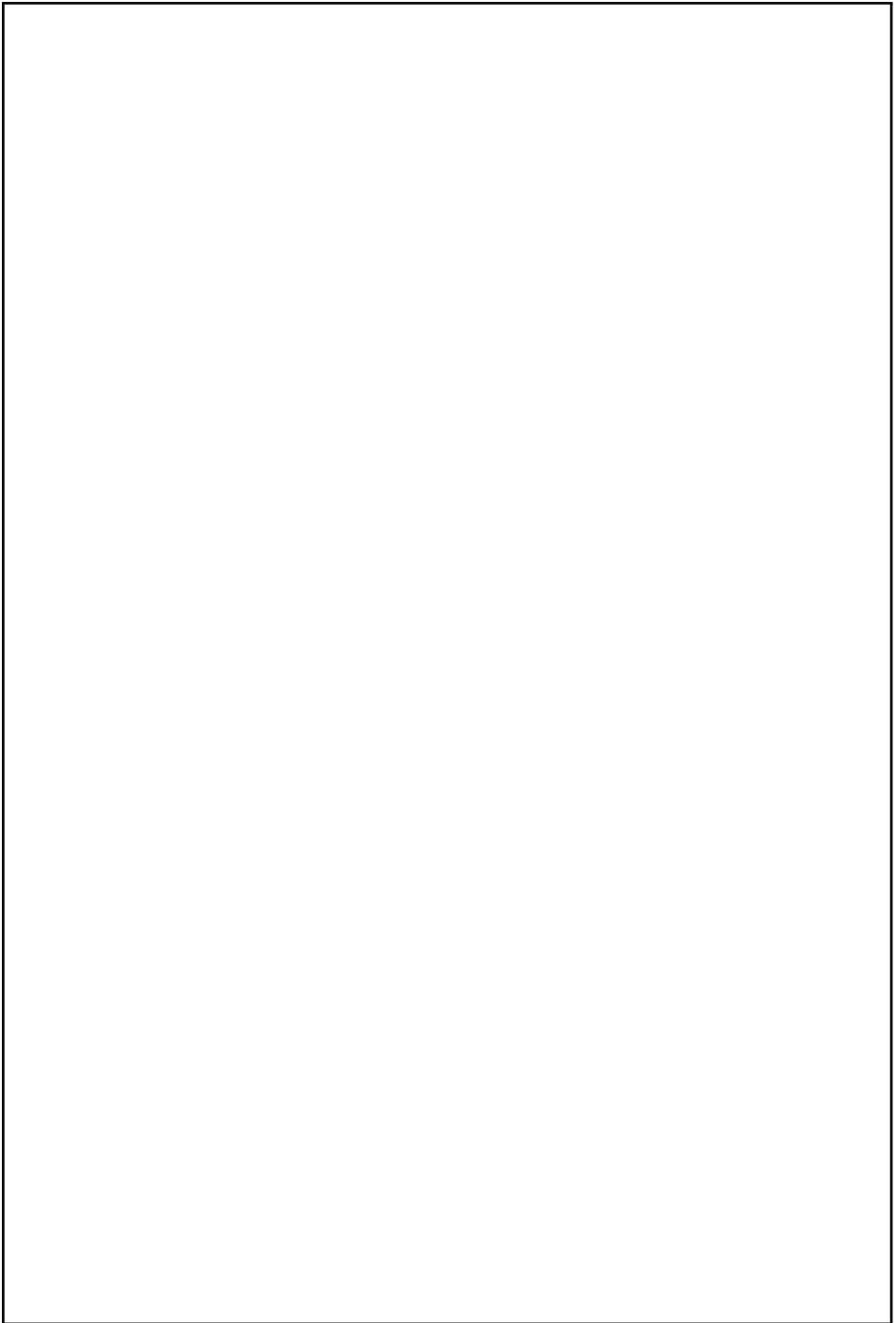

产品中有毒有害物质或元素的名称及含量

部件名称		有毒有害物质或元素					
		铅 (Pb)	汞 (Hg)	镉 (Cd)	六价铬 (Cr (VI))	多溴联苯 (PBB)	多溴二苯醚 (PBDE)
主机	印刷电路板	×	○	×	○	○	○
	机壳	○	○	○	○	○	○
	机构部件	×	○	○	○	○	○
	连接部件	○	○	○	○	○	○
	配线	×	○	○	○	○	○
同包装物品、选装件		○	○	○	○	○	○
<p>○：表示该有毒有害物质在该部件所有均质材料中的含量均在 SJ/T 11363-2006 标准规定的限量要求以下。</p> <p>×：表示该有毒有害物质至少在该部件的某一均质材料中的含量超出 SJ/T 11363-2006 标准规定的限量要求。</p> <p>本表中以「×」所表示的物质，属于「欧盟 2003 年 2 月 RoHS 指令」中指出的以现在的科学观点来看该物质的去除或替代在技术上被认为是不可行的、且属于有关限制特定有害物质含有量的中华人民共和国（除台湾、香港和澳门外）「电子信息产品污染控制重点管理目录」对象产品以外的物质。</p>							
<p>环保使用期限：</p> <div style="display: flex; align-items: flex-start;"> <div style="margin-right: 10px;">  </div> <div> <p>本标志中的年数，是根据 2006 年 2 月 28 日公布的「电子信息产品污染控制管理办法」和 SJ/T 11364-2006 「电子信息产品污染控制标识要求」，适用于在中华人民共和国（除台湾、香港和澳门外）生产或进口的电子信息产品的「环保使用期限」。</p> <p>在遵守使用说明书中记载的有关本产品安全和使用上的注意事项、且没有其他法律、规定的免责事由的情况下，在从生产日开始的上述年限内，产品中的有毒、有害物质或元素不会发生外泄或突变，使用该产品不会对环境造成严重污染或对使用者人身、财产造成严重损害。</p> <p>「环保使用期限」不是安全使用期限。尤其不同于基于电气性能安全、电磁安全等因素而被限定的使用期限。</p> <p>产品在适当地使用后予以废弃时，希望依照有关电子信息产品的回收或再利用的法律或规定进行处理。</p> <p>注：该年限为「环保使用期限」，不是产品的质量保证期限。</p> <p> 电球、电池、墨粉盒等附属品和产品一同包装的，产品和附属品的环保使用期限可能不同。</p> </div> </div>							

日本夏普株式会社

泰国印刷
(TINSC4554XHTZ)