

tv



PHILIPS

帮助?

如果有问题未包括在此使用说明书上，或“提示”不能解决您的电视机故障问题，您可以联系当地的飞利浦顾客服务中心。请参阅所附的全球保用册子。在您拨通飞利浦服务热线之前，请看清电视机背部或是包装上的型号和生产序号。

型号:30PF9975/69

生产序号:.....

电视机屏幕的维护

参阅第 20 页的“提示”部分。



使用寿命期满后的处理原则

飞利浦公司在生产过程中注重环境的保护。您所拥有的新电视机中包含多种可以重新利用的材料。当电视机达到其使用寿命后，有专门的公司可以帮助处理废弃不用的电视机，集中可重新利用的材料，最大程度地减少弃置的数量。

请确保根据当地规定处理您废弃不用的电视机。

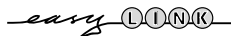

目录

设置

准备工作.....	2
电视接收盒前方的操作键.....	2
您的遥控器.....	3-4
菜单的使用.....	5
选择菜单的语言.....	5
储存电视频道.....	6
自动设置.....	6
人工设置.....	6
频道命名.....	7
频道目录顺序重排.....	7
喜好频道选择.....	7
电视设定菜单.....	8
基本.....	8
信源.....	9
演示.....	9

操作

电视菜单	
画面菜单.....	10-11
声音菜单.....	11
功能菜单.....	12
图文电视.....	13-14

连接外设

设备连接与选择.....	15-18
音频视频设备键.....	19
通过 Easy Link 连接录像机进行节目录制.....	19
提示.....	20

Easy Link 功能是建立在“一键即完成操作”的操作方法上的。意思是说，只要电视和录像机都装有 Easy Link 功能，并且您的录像机接在电视电缆上，按一个键一系列的行动就会同时在电视和录像机中进行。

准备工作

1. 墙式安装说明

请按照单独提供的使用手册上的安装步骤进行墙式安装。确保安装足够固定而且达到安全标准。电视机的重量(去除包装后)约为 17 公斤。

如何安装随机提供的电视架子, 请参阅单独提供的使用手册。

注释:其它(未提供的)的电视架子是可选择的附件, 请向您的经销商咨询。

2. 可将电视接收盒放在任何地方, 但要确保空气能通过通风口自由流通。不要将电视机置于狭窄的地方, 比如书柜之类的。

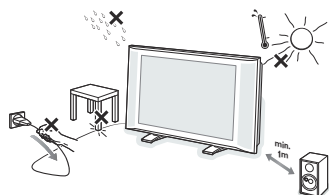

为防止危险情况的发生, 不要将明火, 比如点燃的蜡烛等置于电视机周围或附近。不要把电视机放在任何辐射源或其他热源, 也不要暴露在雨中或水中。电视机不能受雨淋或水溅, 任何装有液体的物品, 如瓶子,

都不能放在电视机上。

3. 把天线插座插入电视机背部的天线插槽 , 使用随机提供的干扰抑制天线可调节到最佳画面质量。

4. 连接您的电脑, 请参阅第 18 页。连接其它外部设备, 请参阅第 15 页。要达到最佳效果, 请使用随机提供的连接电视机和录像机的天线电缆, 与连接录像机和天线连接器的天线电缆。

5. 把随机提供的电源软线插入电视机背部的电源插口和电源电压为 220-240 伏的壁上插口。

如果电源线(AC)受到损坏, 有可能引起火灾或电击, 为防止其受到损坏, 不要把电视机放置在电源线上。

6. 遥控器: 将随机提供的 2 节电池插入 (R6-1, 5V)。

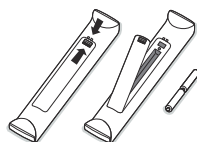

随机提供的电池不含重金属汞和镉。请根据当地的有关规定处置废弃的电池。

7. 接通电视的电源: 按显示器右方的电源按钮 。电视机前面的指示灯亮起, 屏幕出现。如果电视机处于待机状态, 按 -P+键或按遥控器上的 键。

电视接收盒前方键

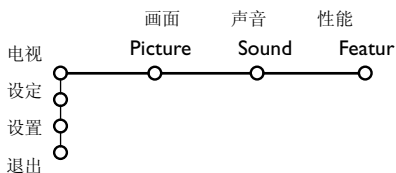
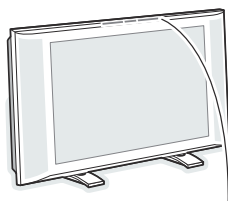

如果您的遥控器丢失或损坏, 您仍然可以通过电视接收盒前方键来更改一些基本的设置。

按:

-  +/- 键来调节音量;
- **P/CH** +/- 键来选择电视频道或信号源。

在没有遥控器的情况下, **MENU/OK** 键可以用来选出主菜单。

使用:

-  +/- 键和 **P/CH** +/- 键, 在所示的方向上选择菜单;
- **MENU/OK** 键来确定您的选择。

注意:

当通过电视接收盒前方的 **MENU/OK** 键来激活时, 只有**退出**能使您离开菜单。找到**退出**然后按下 **MENU/OK** 键。

注意:大多数的按键只要按一次就能启用功能。按第二次就会停止该功能。当一个按键有多种选项时,它就会显示一个小列表。重复按键选择列表上的下一个选项。列表会在 4 秒钟以后自动移开或按 OK 键使之立即移开。

备注:在 VGA 模式下只有个别键能起作用。

VCR DVD SAT AMP CD

请看“音频视频设备键”,第 19 页。

 **选择电脑或其它外设**
请看第 17 页。



音频视频设备键, 请看第 19 页。

● 即时录像

请看通过 EasyLink 连接录像机进行录像, 第 19 页。

🕒 时间显示

时间会显示在屏幕上。

🌀 环绕声模式

超宽环绕声

在立体声信号输入时, 选择超宽环绕声, 扬声器的效果听上去更宽。

虚拟杜比环绕声

杜比环绕声信号最佳。能使您领略杜比定向逻辑环绕声下的后置声音效果, 参阅声音菜单第 11 页, 3D 效果。注意: 您可在第 11 页的声音菜单, 环绕声模式进行相同的选择。

🗨️ 无功能

📺 无功能

⏸️ 定格

对画面进行定格取决于输入信号,此功能可能不适用。

🔌 待机

按键接通电视机电源或断开电源。

当电视机处于关闭状态, 电视机上的红色指示灯亮起。

🌀 Pixel Plus 逐点晶晰演示画面的开启/关闭

在屏幕右边显示 Pixel Plus 逐点晶晰和数码自然动感开启的状态。

📺 图文电视 开启/关闭, 请看第 13 页

OK 按下此键

- 就能在菜单中激活您的选择
- 显示频道列表。

MENU 主菜单 开启/关闭请看第 5 页

 调节音量。

 静音或恢复。

P 频道选择

浏览电视频道和储存在喜好列表中的频道。

0/9 数字键

选择一个电视频道。

对于一个两位数字的频道序号, 在破折号消失前键入第二个数字。要想立即转换到一个选定的一位数字的电视频道, 请把该数字键多按一会。

P·P 前一频道

以前选择的电视频道将显示出来。

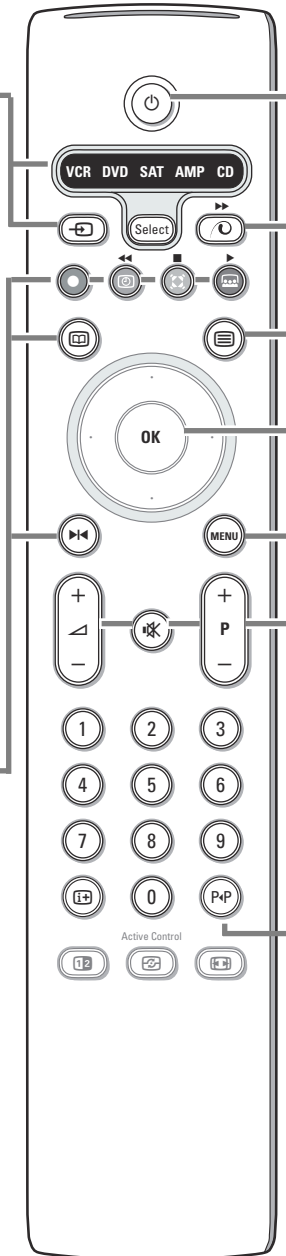



i+ 屏幕信息

只需按此键就可显示有关选定电视频道和节目的信息。

菜单/遥控器信息

当屏幕上显示菜单,按**i+**键可显示所选菜单项的内容.当菜单信息显示时,按任意键可显示遥控器信息.该键的正常功能将不会被执行。

i2 无功能

数码监控 请看第 11 页。

i+ 画面格式

重复按此键或按上下方向键以选择另外一种画面格式: 自动图像格式, 超级缩放, 4:3, 电影宽频幕 14:9, 电影宽频幕 16:9, 字幕缩放或宽视窗。

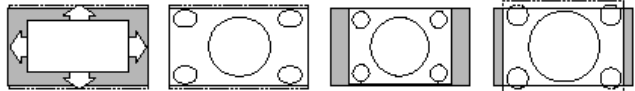

自动图像格式 超级缩放

4:3 电影宽频幕 14:9

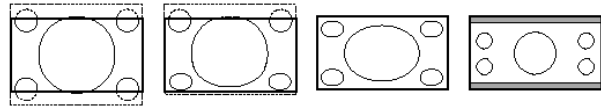

电影宽频幕 16:9 字幕缩放 宽视窗

16:9

自动图像格式将画面尽可能大的填充到屏幕上。如底部黑色带上有字幕, 自动图像格式上就能看见字幕。如果有广播公司标志在黑色带上方的角落, 标志就会从屏幕上消失。超级缩放在最小程度失真的情况下从 4:3 频道的四周去除黑色带。

当处于电影宽屏幕 14:9,16:9,超级缩放或字幕缩放的画面格式时,您可以通过上/下方向键看见字幕。

注意:通过 **PbPr** 或 **VGA IN** 连接器传输的信号, 可供选择的画面格式较少。

菜单的使用

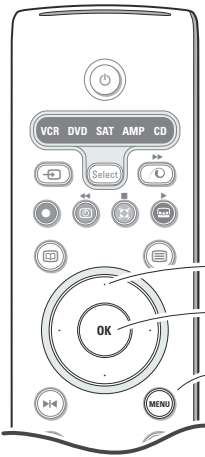

选择调整值的方向键

OK 键以开启所选操作

返回或在主菜单打开/关闭状态间切换

1. 按遥控器上的 **MENU** 键唤醒主菜单。任何时候您都能通过再次按 **MENU** 键来退出菜单。

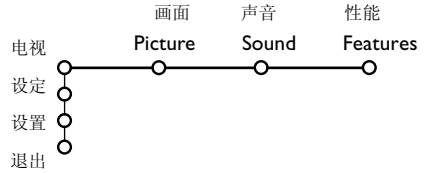

2. 使用上 / 下方向键选择**电视, 设定**或**设置**菜单。

使用左 / 右方向键选择**图像, 声音, 功能**。

注释: 有时并不是所有的菜单项都能在屏幕上看到(由一串蓝色的球来显示)。使用下方向键或右方向键来显示所有菜单项。

3. 使用左/右方向键选择菜单项目。
4. 再次使用上/下方向键选择您想要选择或调整的控制。

注释: 暂时不可使用的或不相关的菜单项会以较淡的灰颜色显示并不能选择。

设置

设置菜单包括以下几条:

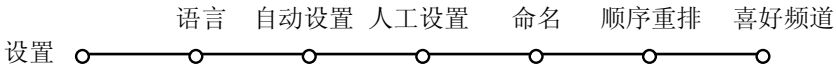

EasyLink

如果您的录像机有 EasyLink 功能, 在设置期间, 语言和可选频道自动传输到录像机上。

选择菜单的语言

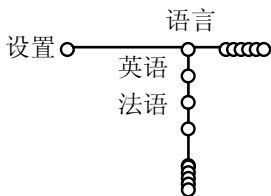

1. 按下遥控器上的 **MENU** 键。
2. 使用下方向键选择**设置**。
3. 使用右方向键选择**语言**。
遵循屏幕上的说明。
4. 使用上 / 下方向键选择您需要的语言, 并按 **OK** 键确定您的选择。
5. 继续选择**设置**菜单

储存电视频道

在语言和国家正确设定后，您现在可以用两种不同方式来搜索和储存电视频道：使用自动设置或人工设置(依次调谐频道)。

用右方向键确定您的选择。

自动设置



1. 在**设置菜单**中选择自动设置。

注释：为使自动编排频道，所有频道必须解开锁定。如有要求，输入代码解锁所有频道。(请看电视，功能菜单，儿童锁定，第 12 页。)

2. 按向下方向键。

出现自动编排频道选项标签**开始**。

3. 按向右方向键。

4. 出现信息**搜索**并显示自动编排频道过程。

当自动设置完成时，程序又转到**设置**上来。系统自动将电视频道传送的所有频道编号添加到频道目录中。

注释：频道编号和名称总是以拉丁字符书写，即使已经选择使用其他字符的语言也是如此。

人工设置



电视频道的搜寻和储存是按每个频道逐一进行的。您必须执行**人工设置**菜单中的每个步骤。。

1. 在设置菜单中选择**人工设置**。

2. 按向下方向键。

遵循屏幕上的说明。

注释：寻找或指导电视频道的选择。

如果您知道频率，C-或 S-频道序号，直接用 0 到 9 数字输入频率或频道序号的 2-3 个数字 (比如:048)。按向下方向键继续。

继续搜寻另一个电视频道。

命名

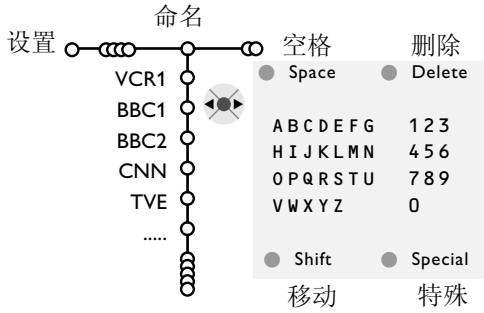

您可以给选定的电视频道取名。0 至 99 每个频道名字中字符或数字可多达 5 个。

注释：不可以重新命名 VGA 信源。

1. 在设置菜单中选择**命名**，然后按向下方向键。
2. 选择频道编号。

注释：按上 / 下方向键快速翻滚频道目录。

3. 按向右方向键。
屏幕上出现一个键盘。按向右方向键进入键盘。按上 / 下,左 / 右方向键选择第一个字符并按 **OK** 键。重复操作键入您想要的每个字符。

选择**空格**以键入一个空格；选择**删除**以消除键入名字中的重要字符；选择**移动**以显示键盘上的大或小写字母字符；选择**特殊**以显示键盘上的特殊字符。按下 **OK** 确定。

4. 当您完成取名时请重复按左方向键。
5. 选择另外一个频道编号然后重复步骤 3 和步骤 4。

频道目录顺序重排

您可以更改存储的电视频道的顺序。

1. 选择**设置**菜单中的**顺序重排**。
2. 遵循屏幕上的说明。

喜好频道选择

VGA 信源一直属于**喜好频道**。

1. 选择**设置**菜单中的**喜好频道**。
2. 通过上 / 下方向键选择您的频道序号。
3. 通过右方向键选择 **Yes(是)**或 **No(没有)**。
4. 重复步骤 2 和步骤 3 对每个您喜好的电视频道或外部频道，或对您不喜好的电视频道或外部频道进行设置。

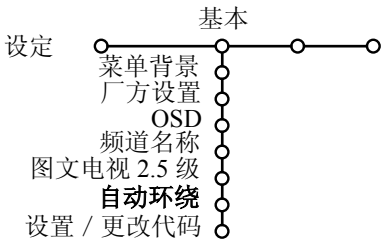

设定菜单中包含控制电视功能，特性和您可以连接的外设设备设定值的项目。

基本菜单允许您更改典型的只是偶然才能获得的设定值。

信源菜单允许您选择一个信源。

按遥控器上的 \square 键可获得已选菜单项的信息。

基本

基本菜单允许您更改各种设置，这些设置被认为不像许多其他设置一样经常被调整。

菜单背景

选择 **Yes**(是)或 **No**(不是)启用或停用菜单背景。

厂方设置

按照厂方预置值重新安排图象和声音设定，但是保留频道设置设定。

OSD(屏幕显示)

1. 选择 **OSD**。
2. 选择 **Normal 正常**激活延伸的频道和节目信息。**Minimum 最小**会显示减少的频道信息。

注释:当字幕被启用时(请看功能，第 12 页)就不可能连续地显示频道序号。

频道名称

选择频道名称 **Yes**(是)或 **No**(不是)。

选择 **Yes**(是)，在选择一个电视频道后或按下遥控器上的 \square 键后，播放图文电视的一个电视频道可能会发送电视频道或频道名称。选择 **No**(不是)，频道名称只会在按下 \square 键后出现，而不是在选择一个电视频道之后出现。

自动环绕

有时电视台传送环绕声编码的节目的信号时，电视机会自动启用**自动环绕**，选择最佳的环绕声模式。

图文电视 2.5 级

一些电视台提供机会让观众看到更多的颜色，其它背景颜色和图文电视页面中更好的画面。

1. 选择**图文电视 2.5 级**。
2. 按向右方向键选择打开**图文电视 2.5 级**利用这个功能。
3. 如果您喜好更多的中性图文电视布局，请再按向右方向键选择**关闭图文电视 2.5 级**。所作的选择对所有播放图文电视 2.5 级的频道都适用。

注释:在图文电视播放转换到图文电视 2.5 级之前需要花上几秒钟。

设置/更改代码

儿童锁定功能(请看电视，功能，第 12 页)允许您锁定频道以防止他人观看一定的频道。要想观看锁定的频道，请键入一个 4 位数的代码。设置/更改代码菜单允许您设置或更改一个个人确定数(PIN)。

1. 选择**设置/更改代码**。
2. 如未有代码存在，菜单项会设置为**设置代码**。

如果前面已经键入一个代码，那么菜单会设置为**更改代码**。请遵循屏幕上的说明。

注意:如果您已经忘记您的代码!

1. 在一般菜单中选择更改代码，然后按 **OK**。
2. 按向右方向键输入重要的代码 8-8-8-8。
3. 再按一下方向键键入一个 4 位数的个人新代码。前面的一个代码被消除，新的代码被储存。

信源

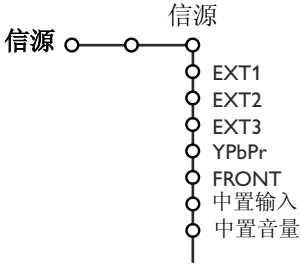

此菜单允许您显示您所连接的其中一个外部设备中的一个。

1. 按向右方向键键入连接在所选输入的外设类型目录。
2. 通过上 / 下方向键选择外设。

一旦您选择好信源类型，比如 DVD，当您的遥控器处于 DVD 模式时(请看第 19 页)和当您按下遥控器上的  键时，此信源会自动被选中。

中置输入-中置音量

当您在电视机上连接一个环绕声接收器时，电视机的喇叭能当作中心扬声器，就不需要一个单独的中心扬声器。(参见第 17 页)。

选择**开启中置输入**。

选择**中置输入**为开启后，您可使用向左/右方向键调节中置音量，校正外部音频接收器和扬声器的音量变化。

演示

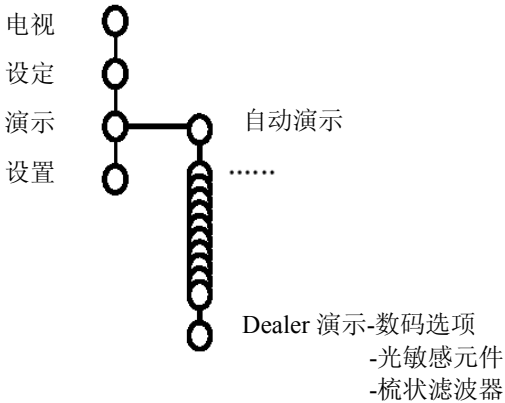

演示菜单允许您单独或以连续循环的方式演示电视机的性能。

如果您选择“**自动逐点晶晰演示**”，它会自动以循环方式显示电视机的性能。按任一方向键能终止自动逐点晶晰演示。

如果已选择众多性能中的一个，演示性能只运行一次，而演示菜单会再次出现。

注释:dealer 演示不是自动演示系统的一部分，只能单独激活。

电视菜单

按下遥控器上的 **MENU** 键以打开主菜单。

注释:此功能取决于输入信号, 某一菜单项或更多菜单项可能无法选择。

按下遥控器上的 **INFO** 键, 可获取已选菜单项的信息。

画面菜单

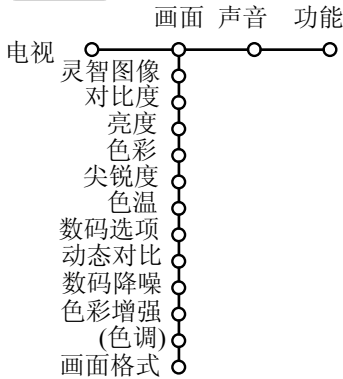

1. 按向右方向键选择**画面**。
2. 通过上 / 下方向键选择画面菜单上的菜单项
3. 通过左 / 右方向键调整设定或通过右方向键键入子菜单目录。通过上 / 下方向键选择一个子菜单项。

注释: 调整画面设置之前去除菜单背景。请看选择电视设置, 一般, 第8页。

灵智图像

选择**灵智图像**以显示预设的画面设置目录, 每项都符合具体的厂方设置。

个人是指在画面菜单中的画面个人喜好设置。

数码选项

Pixel Plus 逐点晶晰是最理想的设置, 水平清晰度会加倍, 线条数会增加33%。如果有光圈效应出现, 给您造成不便, 您可以考虑选择Movie Plus 设置。在选择顺序扫描上则取决于您的个人喜好。

动态对比

设置一定标准, 使电视机自动加强暗色, 中等和明亮画面区的细节。

DNR (数码降噪)

设置一定标准, 使画面中的噪音得到测量和降低。

色彩增强

使色彩更加生动鲜明, 并增强明亮颜色中细节的确定性。

色调

补偿在NTSC 编码传送中的颜色变化。

画面格式

根据播放格式和您的喜好设置调整画面尺寸。

数码监控

电视自动测量和校正所有的输入信号以便尽可能的提供最佳的图像效果。

1. 按下遥控器上的  键。
2. **数码监控**菜单出现。
3. 按上 / 下方向键在**关**、**最小**、**中**(建议使用)或**最大**之间选择有效控制设定值。图像设定不断自动地优化并以条形显示。不能选择菜单项目。
4. 按向右方向键选择**灵智图像**。
5. 按上 / 下方向键选择其中一个预置的

画面设定。

6. 按向右方向键选择**数码显示**。
7. 按上 / 下方向键，按**显示条形**选择双屏幕模式或关闭模式。
当选择动态对比，Pixel Plus，数码降噪或数码自然动感模式时，屏幕将被分为两个部分：左边屏幕图象设置被锁定，右边屏幕图象设置无锁定
注释：此功能取决于输入信号，某一菜单项或更多菜单项可能无法选择。
8. 再次按下  键关闭数码监控菜单。

声音菜单

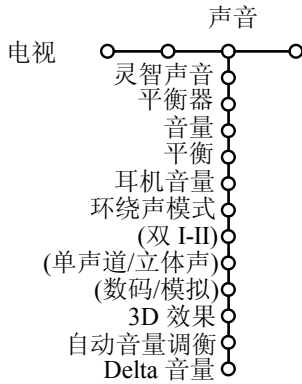

1. 按下向右方向键选择**声音**。
2. 通过上/下方向键在**声音**菜单中选择菜单项，并通过左/右方向键调整设定。记住，当条纹范围居中时，控制设定值处于正常中距离水平。

灵智声音

选择**灵智声音**以显示预定义的声音设定目录，每都与高音部和低音部特定的厂方设置相对应。

个人是指声音菜单中的声音个人喜好设定。

注释：

- 双 I-II 只适用于双声传送。
- 单声道/立体声只有在类似立体传送的情况下才能得到选择。
- 数码/模拟只在数码传送下适用。

功能菜单



1. 按向右方向键选择**功能**。
2. 通过上 / 下方向键选择菜单项并用左 / 右方向键调整设定值。

使用 **[+]** 键可取得更多有关菜单项的信息。

频道目录

按下 **OK** 键切换到所选的电视频道或外部信号。

选择字幕

每个电视频道必须存储字幕页面：启用图文电视，通过图文电视索引选择适当的字幕页面。停用图文电视。

如果字幕在传送中，**字幕打开**会在所选的电视频道上自动显示字幕。有一个标志会说明该模式在启用。

当您只想在声音静音时才自动显示字幕时，请通过遥控器上的 **[静音]** 键选择**静音时打开**。

定时器

注释：您的电视接收盒和显示器不应该通过 **[电源]** 键断开电源。

定时器

1. 通过下方向键选择**定时器**。



2. 通过右方向键选择 **ON** (打开)。
3. 再次按向右方向键进入频道目录。
4. 在选定的日期和时间选择您想要切换到的电视频道或外部信源。
5. 再次按向右方向键选择一周内的一天或选择**每日**。
6. 再次按右方向键用数字键或上 / 下方向键键入时间，并按 **OK** 键以激活。
7. 按下 **MENU** 键关闭菜单。

注释：按下 **[+]** 键检查定时器设定。

儿童锁

注释：VGA 信源不能锁定。

1. 选择儿童锁。

锁定 之后锁定
儿童锁 **[锁定]** 特制锁定 **[频道]** 频道锁定
解锁

2. 按向右方向键进入儿童锁菜单。您被要求键入您的代码。

注释：每次您进入儿童锁菜单时，您必须重新键入您的代码。

注意：如果您忘记了您的代码！请看第 8 页。

3. 选择儿童锁菜单中的一个菜单项：

- 如果您想锁定所有频道和外部信源，选择**锁定**。
- **用户锁定**并按向右方向键。

选择：

—**之后锁定**，如果您想从某一个时间之后锁定所有频道。

按向右方向键并通过上 / 下方向键和右方向键键入时间。按 **OK** 键以确认。

—**频道锁定**，如果您想锁定某个电视频道或外部信源；

- 选择**解锁**取消您所设定的所有锁定。

缩放

注释：此功能取决于输入信号，缩放项可能无法选择。

1. 通过下方向键选择**缩放**，并按 **OK** 键。
2. 按 **OK** 键选择一种放大系数 (×1, ×4, ×9, ×16)。
3. 此外，您可以通过上 / 下，左 / 右方向键在屏幕上移动选定的缩放窗口。
4. 按 **MENU** 键关闭缩放功能。

图文电视

大多数的电视频道通过图文电视播放信息。本机设置 1200 个记忆页面，可存储绝大多数已播放过的图文电视页面和其副页，使用户减少等待时间。每一图文电视页面改变后，该记忆页面将被及时更新。

打开和关闭图文电视

按  打开图文电视

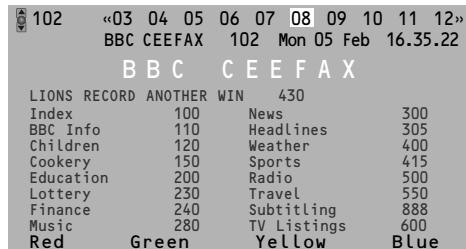

102	«03 04 05 06 07 08 09 10 11 12»
BBC CEEFAX	102 Mon 05 Feb 16.35.22
BBC CEEFAX	
LIONS RECORD ANOTHER WIN	430
Index	100 News 300
BBC Info	110 Headlines 305
Children	120 Weather 400
Cookery	150 Sports 415
Education	200 Radio 500
Lottery	230 Travel 550
Finance	240 Subtitling 888
Music	280 TV Listings 600
Red	Green Yellow Blue

选择一个图文电视页面

-通过数字键、上/下方向键、左/右方向键或

-P+键输入需要的页面编号。

-或通过彩色键选择屏幕底部的选项。

选择前面已经选择过的图文电视页面

(只适用于没有喜好的图文电视页面列单的情况下，请参看第 14 页)

按 P+P 键选择。

选择图文电视索引页面

按灰色键  显示主索引页（通常于第 100 页）。

只适用于 T.O.P 图文电视播放器

按  键，显示 T.O.P 图文电视主题的信息。

通过上/下方向键，左/右方向键选择喜好的主题，按下 OK 键。

不是所有的电视频道都播放 T.O.P 图文电视。

选择子页

当选定的图文电视页面中包括若干不同的子页时，子页列单将出现在屏幕上。

按右键显示子页页码。

按上/下方向键选择下一页或上一页，或者直接数字键输入子页页码。

放大图文电视页面

重复按  键以显示页面的上半部分、下半部分，然后返回标准页面大小。当放大图文电视页面时，您可以通过上下方向键逐行展现文本。

超文本

您可使用超文本快速跳至某页面编号或搜索当前图文电视页面显示的某特定词。

1. 按 OK 键使页面上的第一个词或数字显亮。
2. 使用上/下方向键或左/右方向键选择您想搜索的任意词或数字。
3. 按 OK 键确定，搜索开始。屏幕下方会显示搜索的情况或显示该词或该页面无法找到。
4. 使用上方向键退出超文本。

图文电视菜单

1. 按 **Menu** 键激活 **Menu**。
2. 使用上/下方向键选择菜单项。
3. 使用右方向键激活 **Menu** 项。

显示

显示或隐藏页面上隐舍的信息，例如题目或谜语的答案。

按右键激活。

收藏夹

该收藏夹中可存储 8 个您喜爱的图文电视页面。只有当前频道的页面可以选择。

1. 使用右方向键进入收藏夹的列单。
2. 再次按下右键添加当前页面或选择收藏夹中的任意一页到这个菜单中。
3. 按 **Menu** 键观看该页面。
4. 使用 **P/P** 键浏览收藏夹的列单。

搜索

选择任意单词

在屏幕的键盘上您可键入您希望搜索的图文电视页面的任意单词。大小写均可。

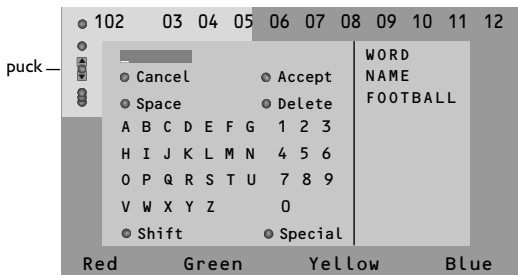

1. 按右键进入键盘。
2. 使用上/下方向键或左/右行方向键选择字符、单词或功能。
3. 按 **OK** 键确定您所选择的每一字符。
4. 选择 **Cancel** 键删除单词；选择 **Space** 键键入空格；选择 **Delete** 键删除最后选择的字符；选择 **Special** 键显示键盘上的特殊字符，然后按 **OK** 键。
5. 重复按左方向键回到图文电视 **Menu**。

搜索某一单词

1. 键入屏幕上的单词或从右边的历史列表中选择某一单词，按 **OK**。
2. 选择 **Accept**，并再次按 **OK**，出现 **Searching** 信息。
3. 选择 **Keyboard**，并按 **OK**，可删除原有的搜索或搜索新的单词。
4. 当某一单词无法搜索到，屏幕上会显示提示信息。当找到单词后，该单词会在图文页中突出显示出来，按 **OK** 键可继续搜索。

副页循环（如果有该功能）

能使页面的副页自动循环

按右方向键可激活该功能或关闭该功能。

定时页面

在某一特定时间可显示被选频道的某一页面。

1. 按右方向键选择 **Yes** 或 **No**。
2. 使用方向键或数字键键入时间和页面编号。
 - 注意：图文电视不用始终开启，但是您必须选择您希望观看的页面所在的频道。
 - 注意：在 **VGA** 模式下，无法显示定时页面。
4. 按左/右方向键再次回到图文电视菜单。

语言

如果屏幕上显示的字符与图文电视播放器使用的字符不一致时，您可改变此处的语言组。

按右方向键选择 **Group 1** 或 **Group 2**。

按 **Menu** 键退出图文电视菜单。

您可以把许多视频和音频的外部设备连接到电视机上。
以下的连接示意图向您显示连接的方法。

本机提供 3 种特定的电缆(scart to cinch)

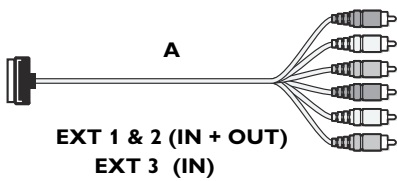

AUDIO IN Right	(red)	音频输入端 右	(红)
AUDIO IN Left	(white)	音频输入端 左	(白)
VIDEO IN	(yellow)	视频输入端	(黄)
AUDIO OUT Right	(red)	音频输出端 右	(红)
AUDIO OUT Left	(white)	音频输出端 左	(白)
VIDEO OUT	(yellow)	视频输出端	(黄)

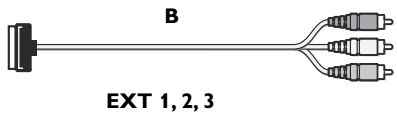

VIDEO	(yellow)	视频	(黄)
AUDIO Left	(white)	音频 左	(白)
AUDIO Right	(red)	音频 右	(红)

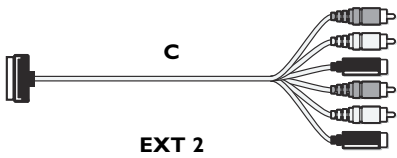

AUDIO IN Right	(red)	音频输入端 右	(红)
AUDIO IN Left	(white)	音频输入端 左	(白)
S-VHS IN	(yellow)	S-VHS 输入端	(黄)
AUDIO OUT Right	(red)	音频输出端 右	(红)
AUDIO OUT Left	(white)	音频输出端 左	(白)
S-VHS OUT	(yellow)	S-VHS 输出端	(黄)

注释: **EXT1** 只能连接 CVBS 和 RGB, **EXT2** 只能连接 CVBS, Y/C, RGB, **EXT3** 只能连接 CVBS, **Y-Pb-Pr** 只能连接 480p, 576p, 1080i; **VGA IN** 只能连接 VGA, SVGA, XGA, 480p, 576p, 1080i。由于 RGB 提供较好的画面质量, 如能通过 RGB 输出连接外部设备到 **EXT1** 或 **EXT2** 则更佳。

注释: 如果您的录像机具有 EasyLink 功能, 要享受 EasyLink 功能, 您应将您的录像机连接到 **EXT2**。

录像机(VCR-DVD+RW)

注意：由于某些录像机对播放信号敏感，所以请避免放置录像机离屏幕过近。应保持最小距离

欲得到最佳画面效果，连接天线电缆①、②，随机提供的电缆啊 A③如图所示。

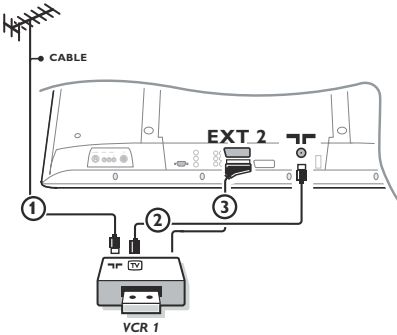

如果您的录像机配有 S-VHS 视频插座：

欲得到最佳画面效果，请把随机提供的电缆 C 连接到 S-VHS 视频插座，不要把电缆 ① 连接到 S-VHS 视频插座。

其它

戏机，等等)

- 如图连接天线电缆①，②，③。(如果您的外部设备只有电视天线输入端/输出端)。
- 欲得到更佳的画面质量，使用随机提供的电缆 B④或⑤把您的设备连接到 EXT1, 2 或 3 中的任一。
- 您可在安装，资源菜单中选择第 9 页。

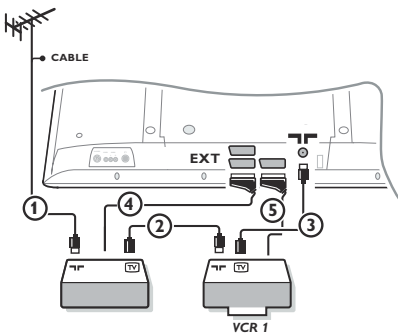

DVD 播放器

使用附件视频输出的连接端 (YPbPr)

1. 分别把三个附件视频电缆连接到 DVD 播放器的 Y, U(Pb)与 V(Pr)插槽，接收器的 Y, Pb 与 Pr 插槽。
2. 连接音频电缆到 DVD 播放器的音频 L, R 插槽，接收器的音频 L, R 的 YPbPr 插槽。

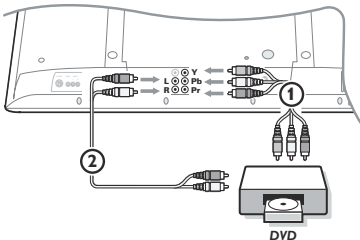

前置附件连接

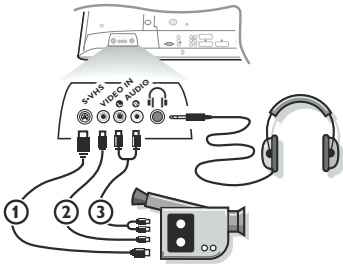

照相机或摄像机

1. 如图连接您的照相机或摄像机。
2. 连接到 **VIDEO ②**与 **AUDIO L ③** 可获取单声道效果，连接到 **AUDIO R ③** 可获取立体声效果。如果要获得 S-VHS 摄像机的 S-VHS 效果，把 S-VHS 电缆连接到 S-video 输入端 ①与音频输入端 ③。

避免同时连接电缆②与电缆①，以免引起画面失真。

耳机

1. 将插头插入如图所示的耳机插孔。
2. 按遥控器上的  键关闭电视机的内部扬声器。

耳机的阻抗必须在 8 到 4000 欧姆之间。

耳机的插座插孔为 3.5 毫米。

在“声音”菜单中选择“耳机音量”以调节耳机的音量。

多音频环绕声接收器

1. 把音频电缆连接到多频道环绕声接收器与您的电视机后座的接收器盒①的音频输出端 **L** 和音频输出端 **R**。
2. 如果您希望把设备的扬声器作为主扬声器，也可把音频电缆连接到多频道环绕声接收器与您的电视机后座的接收器盒②的 **CENTER IN**。
3. 选择资源菜单上的 **Centre Input On**(中置输入开。参阅第 9 页。

如上连接，设备的扬声器不仅可产生声音集中效果，也可产生环绕声效果。音量可通过多频道环绕声接收器进行调节。

注意：如果电视频道或外部资源被儿童锁菜单设为限制，就无法收到声音。（参看第 12 页）。

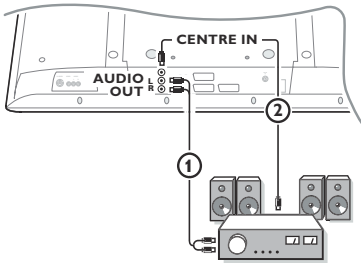

选择已连接的设备

根据接收器后面或前面插口中连接的设备，反复按遥控器上的  键来选择 **EXT1,EXT2,EXT3,YPbPr, FRONT** 或 **VGA**。

提示：大多数的设备（如解码器、录音机）一旦开启，都会自动运作。

连接到您的电脑

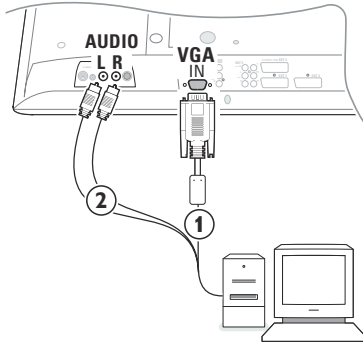

1. 把 VGA 电缆 ① 的一端连接到电脑的视频卡上，把 VGA 电缆 ① 的另一端连接到电视机的底部。用插座上的螺丝把连接器牢牢固定。
2. 如果是多媒体电脑，把音频电缆②的一端连接到您的多媒体电脑的音频输出端，把音频电缆②的另一端连接到侧面板的 AUDIO R(音频右输入端)与 AUDIO L(音频左输入端)。

VGA IN 连接器适用于以下电视和显示器显示模式：

EDTV	640/720x480p	
	720x576p	
HDTV	1920x1080i	
VGA	640x480	60Hz
SVGA	800x600	56Hz
XGA	1024x768	60Hz

注意：欲在您的 LCD 显示器上获得最佳的画面质量，如有可能，请使用 XGA1024x768@60Hz 视频模式。

使用便捷链接的录像机或 DVD 播放器

通过 **scart** 连接的设备不与 **cinch adaptor** 适应。

您可使用遥控器，通过屏幕上的 **Recorder** 或 **DVD** 菜单对录像机 (VCR or DVD+RW) 或 DVD 进行操作。

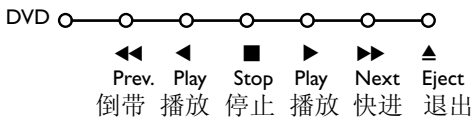
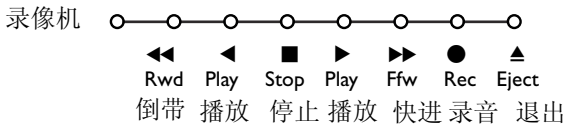

1. 按遥控器上的菜单键。
2. 使用上/下方向键选择 **Recorder** 或 **DVD** 菜单。
3. 使用左/右方向键、上/下方向键选择 **Recorder** 或 **DVD** 菜单的任一功能。

● 键可在电视模式下进行录制节目。

如果您的便捷链接的录像机具有暂停功能，那么当您连续按 ⏸ 键 3 秒，录像机和电视都将转为暂停状态。

视频设备键与音频设备键



大多数飞利浦的视频设备与音频设备都能使用您电视机的遥控器进行操作。

按下 **Select** 键可对显示出的任一设备进行操作。如果您希望选择另外的设备，可连续按键 2 秒。**led** 灯会缓慢闪亮指示该设备。

按下遥控器上的任一键可对外部设备进行操作。

如果您希望回到电视模式，可在 **led** 灯闪烁时按下 **Select** 键。

如果 60 秒内无任何操作，遥控器会自动回到电视模式。

注意：如果连续按下 **Select** 键超过 2 秒，RC5/RC6 系统的选择指令将被发送。

- | | | | |
|--|--|---------------|---|
| | 切换到暂停状态 | MENU | 开启或关闭菜单 |
| | 用于(VCR,DVD,CD)的暂停 | - P + | -P+用于频道、节目、曲目的选择 |
| | 用于录制节目 | 0 to 9 | 0-9 数字键 |
| | 用于(VCR,CD)的回放
及(DVD,AMP)的向下搜索 | P+P | 录像带索引(VCR), 选择 DVD 的各章节, 选择(AMP)的频率 |
| | 用于停止播放 | | VCR 定时器 |
| | 用于播放 | | (AMP, CD)环绕声的开启与关闭 |
| | 用于(VCR,CD)的快进
及(DVD/AMP)的向上搜索 | cursor | 上/下方向键
用于选择前一张 CD 或后一张 CD |
| | 用于选择(DVD)字幕的
语言、(AMP)、(CD)
播放的缓冲。 | cursor | 左/右方向键
用于选择 CD 的前一曲目或后一曲目及(AMP)的前后搜索 |
| | 用于选择(DVD)字幕、
(AMP)的 RDS 显示
(AMP)、(CD)的屏幕信息 | | |
| | 显示信息 | | |

DVD+RW, SAT, CDR 子模式的选择

- 1 遥控器必须设置为电视模式
- 2 与以下键同时按下 **OK** 键：

- 数字键 1: 选择 DVD 模式
- 数字键 2: 选择 DVD+RW 模式
- 数字键 3: 选择 SAT (RC5) 模式
- 数字键 4: 选择 SAT (RC6) 模式
- 数字键 5: 选择 CD 模式
- 数字键 6: 选择 CD-R 模式

使用便捷链接的录像机进行录制节目

在电视模式下，可以在播放节目的同时，开始对其进行录制。

连续按遥控器上的 **●** 键超过 2 秒

注意：录制过程中进行切换频道并不影响节目的录制。

但是如果录制过程中，该外部设备连接于 **EXT.1**, **EXT.3**, **Y-Pb-Pr** 或 **FRONT**，您不能切换频道。

注意：如果该外部设备连接于 Y-Pb-Pr，录制效果为黑白色。

屏幕保养	<p>不要用任何硬物碰触、擦拭、摩擦 或者敲击屏幕，这样做会造成屏幕永久性的刮痕、损坏或者破坏。不要使用化学处理过的抹布擦拭。不要徒手或者用带油污的抹布触摸屏幕(某些 化学品有损屏幕)。擦拭电视屏幕前必须断电。当屏幕 积有灰尘时，请用吸水棉或者其它在石 油苯中浸渍过的柔软面料，比如鹿皮，轻轻擦拭，。不要使用会造成化学损伤的丙酮、甲苯和酒精。不要用清洗液或者喷雾式清洗剂。立即把唾沫或者水珠擦掉，否则长时间会导致屏幕变形及退色。</p>
图像效果不佳	<ul style="list-style-type: none"> • 是否按照人工安装菜单选择了正确的电视系统？ • 是否您的显示器或外天线放置离扬声器、不接地的音频设备或日光灯过近？ • 周围有高建筑物或高山会导致重影或幻影，您可改变天线方向改善画面质量。 • 画面或图文是否可分辨，检查频率是否正确。参阅第6 页的设置菜单，人工设置。 • 检查亮度、清晰度与对比度是否调节不当，在安装、常规菜单中选择出厂设定。参看第 8 页。
无图像	<ul style="list-style-type: none"> • 电缆是否插得正确，（如接收器盒上的天线电缆，录像机上的其它天线，显示的 VGA 电缆或电源电缆）。 • 儿童锁是否关闭。 • 电脑是否开启。 • 如果看到黑屏幕，显示器前面指示灯亮绿，表明显示模式不被支持。切换 VGA 到正确的模式。 • 如果接收信号微弱或不佳，请向您的经销商咨询。
数字化图像失真	<p>某些数字化图像本身质量不佳导致。在这种情况下，使用画面菜单，智能画面选择柔和设置，不要人工更改画面设置。</p>
没有声音	<ul style="list-style-type: none"> • 如果每个频道都没有声音，检查音量是否关至最小。 • 是否选择了静音键 。
无法解决出现的图像或声音问题	<p>关闭您的电视机，再次开启。不要自己检修电视机，请向您的经销商咨询或与有关维修人员联系。</p>
菜单	<p>是否选错了菜单，再次按菜单键退出该菜单。</p>
遥控器	<ul style="list-style-type: none"> • 检查遥控器是否处于正确模式。 • 如果您的电视机长期不用遥控器操作，电池可能已经用完。 • 您仍可使用电视机顶部的 MENU/OK 和 -/+ 键。
暂停	<p>电视机处于暂停状态会消耗电池。能源消耗会引起空气污染及水污染。功耗：2 瓦。</p>
没有稳定的或同步的 VGA 图像	<p>检查是否在您的电脑中选择了正确的 VGA 模式。请参阅单独提供的显示器的使用手册。</p>
其它	<ul style="list-style-type: none"> • 周围温度：+5~+35℃ • 主电源：在198V~264V 的50/60 赫兹自动电压 • 功耗：约为160W • 待机功耗：1W • 重量（除去包装）：17Kg • 尺寸（宽*高*深）891*489*110 厘米



3104 315 2244.2