

全自动洗衣机 XQB50 - 149 使用说明书

SANYO



感谢您选用三洋牌全自动洗衣机! 为了正确使用和维护, 请您认真阅读本使用说明书。
正确使用 有利节约

前 言

在使用前,请严格按照《安装说明》进行安装。初次使用全自动洗衣机者,请从“一般的使用方法”(第5页)开始学习使用,然后循序学习各种全自动程序、设定过程、预约洗涤等功能。本洗衣机能洗涤5.0公斤(干衣物)以下的任何容量,并可任意进行单洗、单脱水、洗涤加漂洗、漂洗加脱水,满足您各种衣物的洗涤要求。



特 点

◆三角布局

全新的头部造型,让人感觉耳目一新;独创的三角布局,操作更方便、更安全、更科学。

◆运动浸泡

独特的运动浸泡功能,对衣物进行20分钟的运动浸泡,让洗涤剂的性能发挥更充分,特别适合洗涤污渍较重的衣物。

◆快洗程序

专门为污渍较少或比较容易洗的衣物设计的程序,特别适合夏天使用,快速、方便、及时。

◆最合理的人机系统

830mm的取衣高度,取衣很轻松,满足任何使用者;大容量小体积,520mm的最小机体宽度,进出房间很容易,占地面积最小。

◆全封闭设计

全封闭底托设计,防鼠防潮;全封闭空气阻尼吊杆设计,减震防音。为您创造一个宁静舒适的生活环境。

目 录

前言·特点·目录	2
各部分名称	3
操作功能	4
一般的使用方法	5
“程序”的使用方法	6
“过程”的使用方法	7
多种多样的洗涤方法	
预约洗涤	8
洗涤毛毯	8
取消洗涤终了蜂鸣声的方法	8
二次使用洗涤剂	9
使用柔软剂	9
排除残留水的方法	9
操作上的注意·保养方法	10
故障诊断	11
并非故障的情况	11
规格	封底
售后服务	封底

各部分名称



本标记中的数字表示有详细说明的页数。

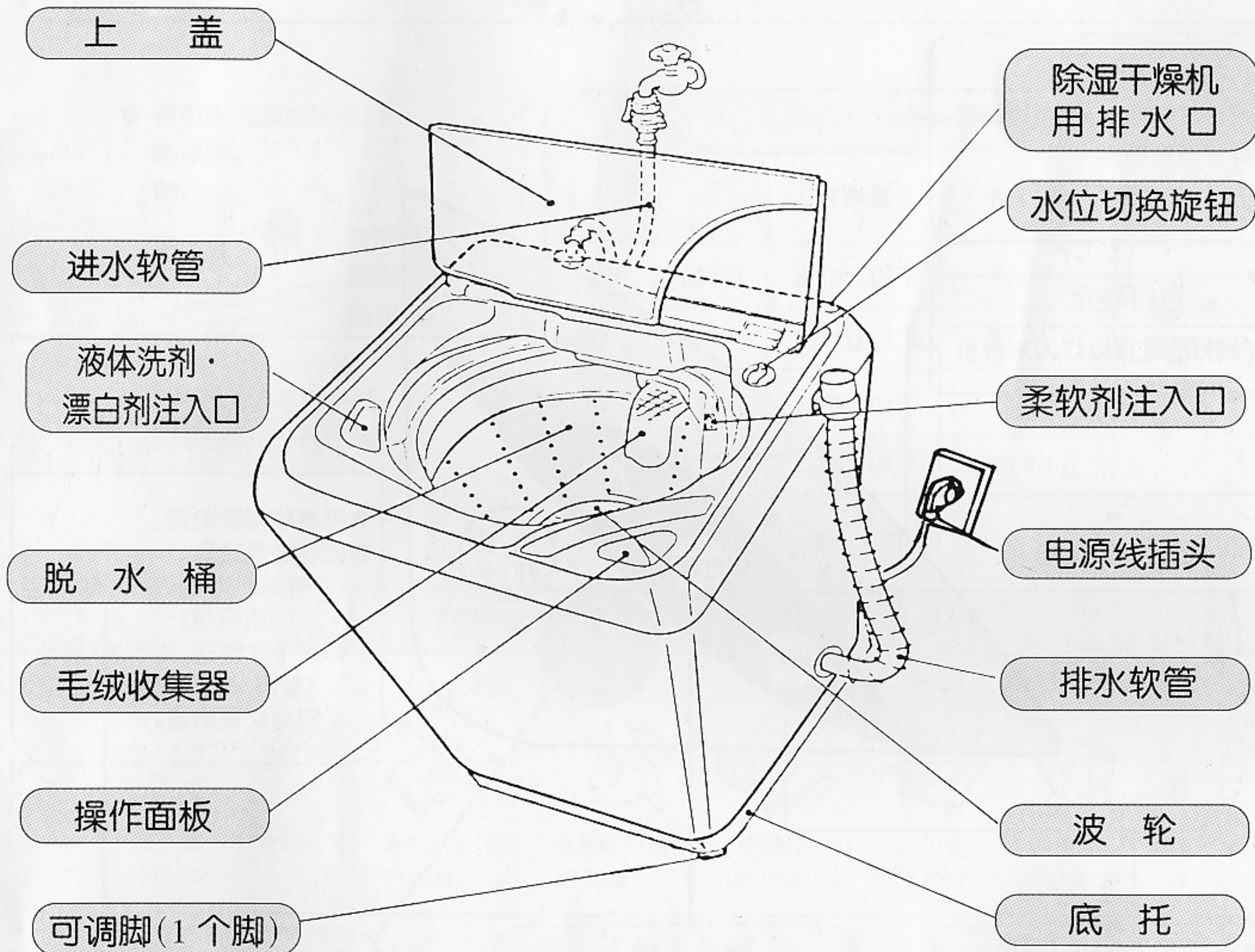

主要附件	软管卡簧 (用于排水管安装时的固定)			
	排水软管(1根)	万能接头(1个)	进水软管(1根)	屏蔽板(1块)

操作功能

洗涤剂量表示

- 对应水位表示所用洗涤剂量。

5

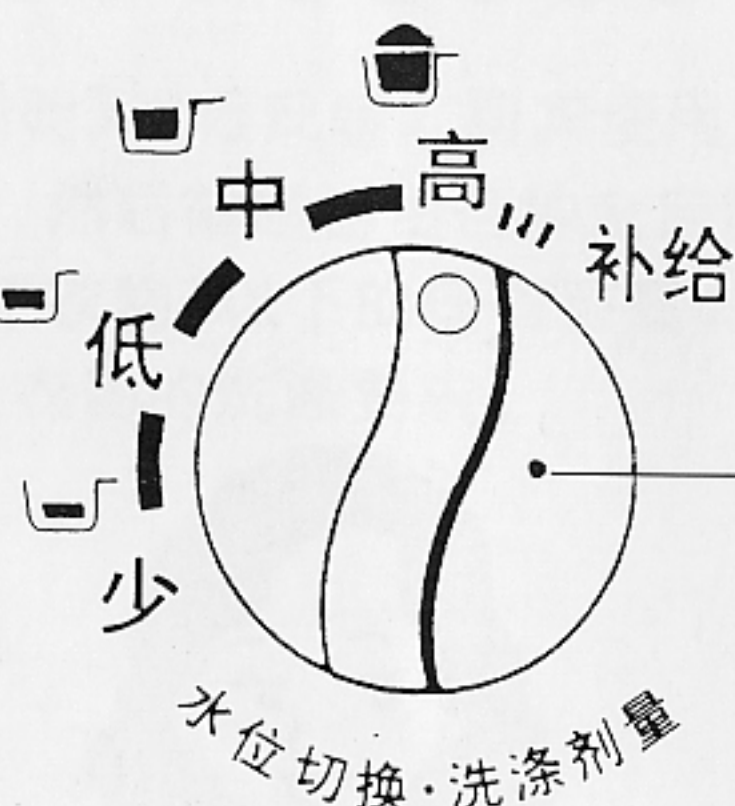

水位切换旋钮

- 根据洗涤量选择相应的水位。
- 在运转途中希望调整水位时, 将旋钮转到补给的位置后, 再转到想要的水位位置上。

5

程 序

- 根据洗涤要求, 任意选择五种全自动程序

6

进行表示

正在进行的过程以灯闪来表示

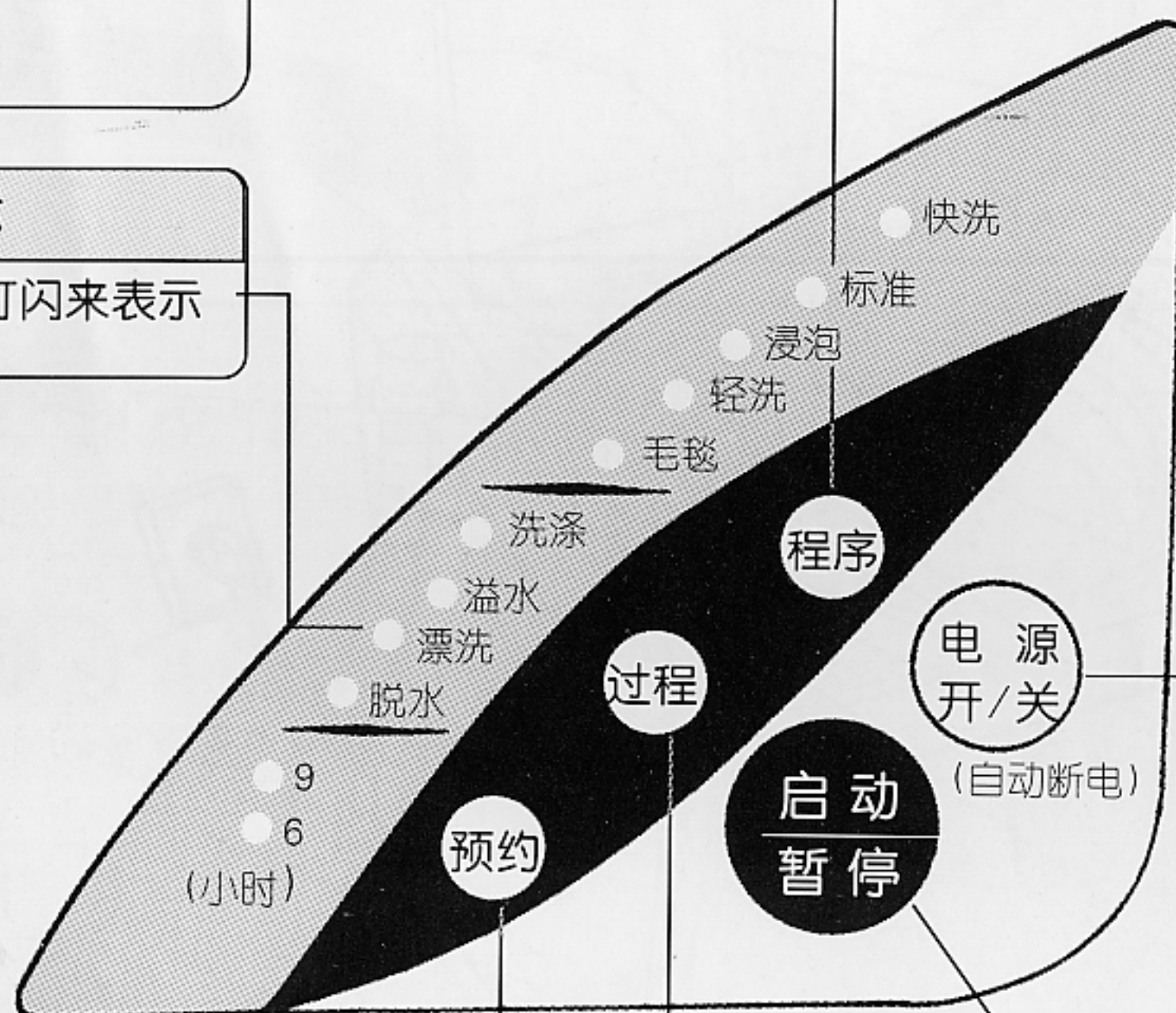

电源开/关

- 接通或切断电源。
- 自动断电功能。
 - 洗涤终了时, 约 5 秒钟后自动切断电源。
 - 按下此键后, 如不按“启动/暂停”键, 放置 10 分钟后自动切断电源。

预 约

用此键进行预约洗涤, 灯亮的数字表示在该小时后洗涤终了。

8

过 程

- 用此键可进行单洗涤、单脱水等任意组合。

7

- 在运转过程中, 按此键可进行蓄水漂洗、溢水漂洗的切换。

启动/暂停

- 在选定程序后, 按一下此键进行启动。
- 在运转途中, 按一下此键, 洗衣机暂停运转, 再按一次, 又恢复运转, 完成剩下程序。
- 用此键可取消洗涤终了的蜂鸣声。

8

注意 按了“启动/暂停”键后, 程序就不能再变更, 如果想变更, 请切断电源后, 重新启动。

的使用方法

1. 准备 ①放倒排水管。②打开水龙头。③将电源线插头插入插座。④放入洗涤物。
2. 按一下“电源开/关”键。
3. 参考下表用“水位切换旋钮”选择适当的水位，用所附洗涤剂勺投放相应的洗涤剂。
4. 按一下“启动/暂停”键。
5. 关上上盖。
 - 上盖打开时，洗衣机不能进行脱水。

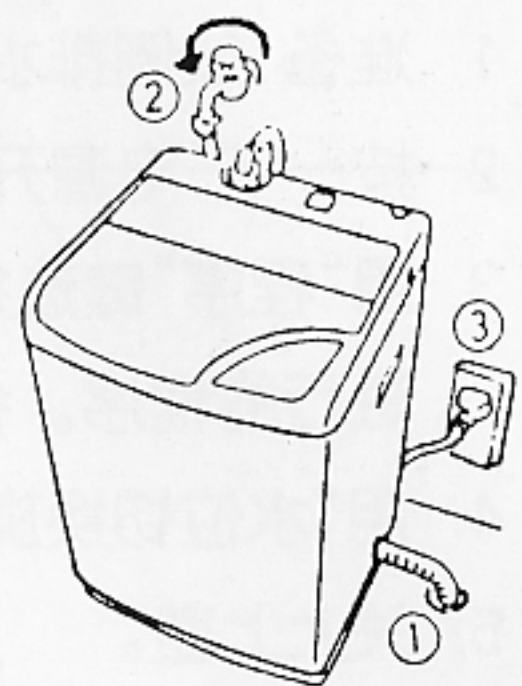

- 有所附洗涤剂匙投放洗涤剂。

例：

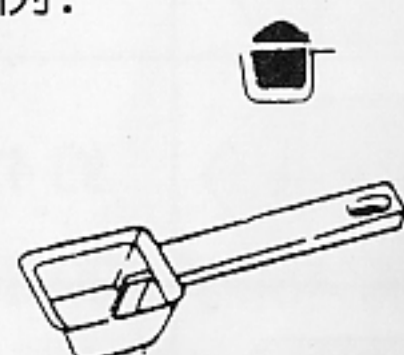

为冒尖一匙洗衣粉，约 38 克。

- 请将有色物与白色物、厚物与薄物分开洗涤。

水位 (水量)	洗涤剂的标准(参考)		
	洗涤量	洗衣粉	其它类型洗涤剂
高(47ℓ)	5.0kg 以下	约 38 g	按洗涤剂说明对照使用。
中(38ℓ)	2.8kg 以下	约 31 g	
低(31ℓ)	1.8kg 以下	约 25 g	
少量(25ℓ)	0.5kg 以下	约 20 g	

洗涤物的重量标准(参考)



工作服上、下(混纺)
约 800g



睡衣上、下(棉)
约 500g



长袖衬衣(混纺)
约 200g



短袖衬衣(棉)
约 130g



浴巾(棉)
约 300g



短裤(棉)
约 50g



袜子(混纺)
约 50g

为了不损伤衣物

有长带子、拉链的衣类



请系好带子，拉上拉链。

出现毛球或线头时



请将衣物翻过来。

易损伤的衣类



洗涤化纤类衣物，
请使用轻洗程序。

易浮于水面的，大的、厚重的衣类



请按入水底。

“程序”的使用方法

1. 准备:放倒排水管,打开水龙头,插上电源线插头,放入洗涤物。
2. 按一下“电源开/关”键。
3. 用“程序”键选择想用的全自动程序,每按一次键,灯光移动一次,灯亮的程序表示将要进行的程序。参照下表进行程序的选择。
4. 用“水位切换旋钮”选择适当的水位,参考“洗涤剂的标准”投放洗涤剂。 **5**
5. 关上上盖。

程序	水流	操作	洗涤	漂洗	脱水	所用时间
快洗	强		5分	注水漂洗一次	3分	约22分
标准	标准		15分	二次喷淋 一次蓄水	6分	约42分
浸泡	标准		34分	蓄水漂洗二次	6分	约61分
轻洗	羊毛		12分	注水漂洗二次	1分	约27分
毛毯	毛毯		12分	注水漂洗二次	6分	约42分

程序	洗涤容量	水位选择	洗涤要领
快洗	5.0kg 以下	高~少	适合于轻度脏污衣物洗涤。
标准	5.0kg 以下	高~少	适合于通常的床单、外套、毛巾等的洗涤。
浸泡	5.0kg 以下	高~少	适合于脏污较严重的工作服、牛仔等。 ●对领口、袖口等特别脏处,在洗涤前,先用软毛刷刷洗一次。
轻洗	1.0kg 以下	中~少	适合于丝绸、羊毛等衣物的洗涤。 ●洗涤前,请查看其说明,是否适合于水洗。
毛毯	3.0kg 以下	高~中	适合于3.0kg 以下,能水洗的毛毯。

“过程”的使用方法

1. 准备:放倒排水管,打开水龙头,插上电源线插头,放入洗涤物。
2. 按一下“电源开/关”键。
3. 用“水位切换旋钮”选择必要的水位,对应放入洗涤剂。 **5**
4. 用“程序”键选择必要的程序。 **6**
5. 用“过程”键选择要进行的项目。每按一次灯光按下表规律循环移动。
6. 按下“启动/暂停”键。
7. 关上上盖。

●下表中的洗涤水流、漂洗次数、脱水时间由你选择的“程序”而定。 **6**

●●表示灯亮,○表示灯不亮。灯亮的项目将要全部进行。

程 序	操 作	表示部	洗 涤	漂 洗	脱 水
洗涤~注水漂洗 ~脱水	过程 按一次	●洗涤 ●溢水 ●漂洗 ●脱水		注水漂洗	
只洗涤 (二次使用洗涤剂时)	过程 按二次	●洗涤 ○溢水 ○漂洗 ○脱水		不排水	
排水 脱水	过程 按三次	○洗涤 ○溢水 ○漂洗 ●脱水	排水后脱水,上盖开着 时不能脱水		
洗涤~注水漂洗 (最终不需脱水时)	过程 按四次	●洗涤 ●溢水 ●漂洗 ○脱水		注水漂洗	不排水
洗涤~蓄水漂洗 (最终不需脱水时)	过程 按五次	●洗涤 ○溢水 ●漂洗 ○脱水			不排水
注水漂洗~脱水	过程 按六次	○洗涤 ●溢水 ●漂洗 ●脱水	漂洗前先 排水脱水	注水漂洗	
蓄水漂洗~脱水	过程 按七次	○洗涤 ○溢水 ●漂洗 ●脱水	漂洗前先 排水脱水		
洗涤~蓄水漂洗 ~脱水	过程 按八次	●洗涤 ○溢水 ●漂洗 ●脱水			

多种多样的洗涤方法

预约洗涤 预约时间表示的是到洗涤終了的时间。

1. 放倒排水管, 打开水龙头, 插上电源线插头, 放入洗涤物。
2. 按一下“电源开/关”键。
3. 用“预约”键输入洗涤終了时间(希望在几小时后结束)。
4. 选择所希望的“程序”及“过程”。

6 ~ 7

5. 用“水位切换旋钮”选择适当的水位, 对应放入适量的洗涤剂。 5
6. 按一下“启动/暂停”键, 关上上盖。约 1 分钟后, 预约时间以外的灯全部熄灭。

- 预约洗涤剂的投入: 使用粉末洗涤剂时, 请直接放入洗涤桶内(注意避免与易脱色衣物接触); 使用液体洗涤剂时, 请加 2 倍水稀释后, 从“液体洗涤剂·漂白剂注入口”慢慢地倒入。
- 预约的确认: 在预约成功后, 按一下“预约”键, 被预约过的程序灯点亮。
- 预约的取消、变更: 切断电源后, 预约即被取消, 需要变更时, 请重新接通电源进行再次预约。

“预约”键的使用方法

每按一次按键, 灯光进行移动。

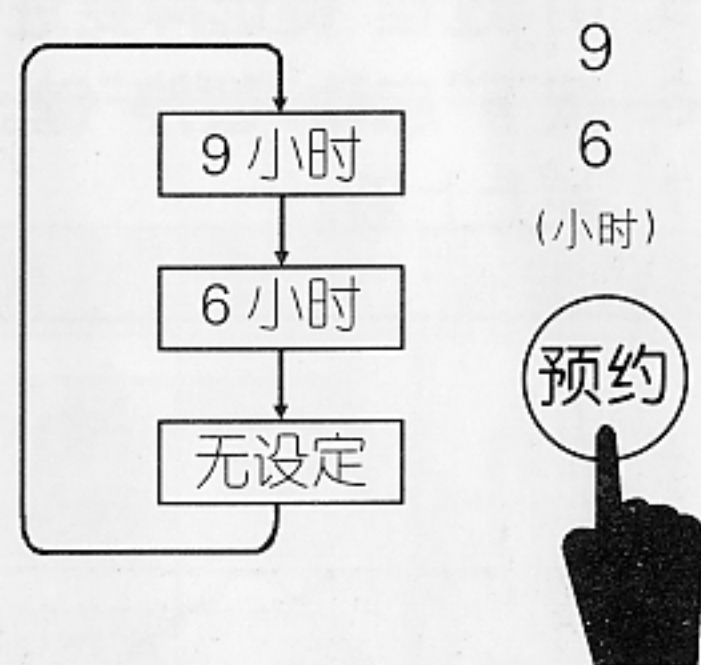

洗涤毛毯(重量 3.0kg 以下) 用毛毯程序进行洗涤

1. 将洗涤剂用 5ℓ 的温水(约 30℃)事先充分溶化后, 放入洗涤脱水桶内。
2. 将毛毯折叠后, 放入洗涤脱水桶内。

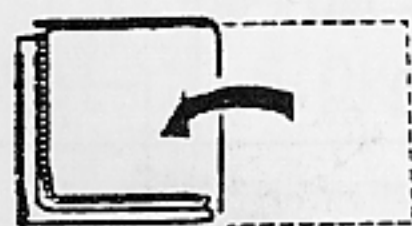

1. 将毛毯沿长度方向折成 2 层。



2. 然后, 在同一方向上折成 4 层。

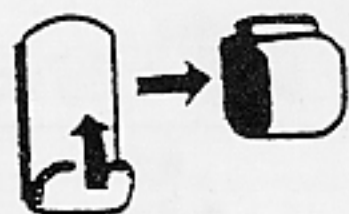

3. 将毛毯卷起。



4. 将有边的一方向下放入洗涤桶。



取消洗涤終了蜂鸣声的方法

取消終了蜂鸣声

接通电源, 连续按下“启动/暂停”键 4 秒钟以上。



再次让蜂鸣声响起

接通电源, 连续按“启动/暂停”键 4 秒钟以上。



即使进行了蜂鸣声的取消操作, 如拔下电源插头或停电时, 将恢复洗涤終了蜂鸣声响起的状态。

二次使用洗涤剂

1. 放入第一次的洗涤物及洗涤剂,用“过程”键进行只“洗涤”的运转。 **7**
2. 洗涤终了后,取出第一次的洗涤物。
3. 放入第二次的洗涤物,进行“洗涤”、“漂洗”、“脱水”的运转。
4. 运转终了后,取出第二次的洗涤物。
5. 放入第一次洗涤过的洗涤物,用“过程”键进行“漂洗”、“脱水”的运转。

注意

- 第一次洗涤, 请用污渍少的衣物进行。
- 在第二次的洗涤物时, 请根据需要增加洗涤剂。
- 放入第二次的洗涤物时, 请轻轻按下不要让之浮出水面。

使用漂白剂

- 液体漂白剂,用水稀释 2 倍后,在洗涤进水开始后,从“液体洗涤剂·漂白剂注入口”慢慢地倒入。
- 粉末漂白剂与洗涤剂同时放入。

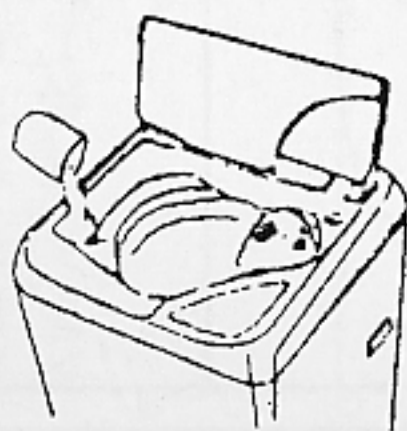

注意

- 请认真阅读漂白剂的说明后,正确使用。
- 对于有色衣物的洗涤,请不要使用漂白剂。
- 请不要直接将液体漂白剂加在洗涤物上。

使用柔软剂 (阅读柔软剂的说明后正确使用)

- 在洗涤前放好,最后一次漂洗时被自动投入。“从柔软剂注入口”慢慢地倒入。(浓缩型的柔软剂,请用 3 倍的水稀释后放入。)
- 在柔软剂注入困难的位置时,用手将洗涤脱水桶向右方向回转,调整“柔软剂注入口”位置。

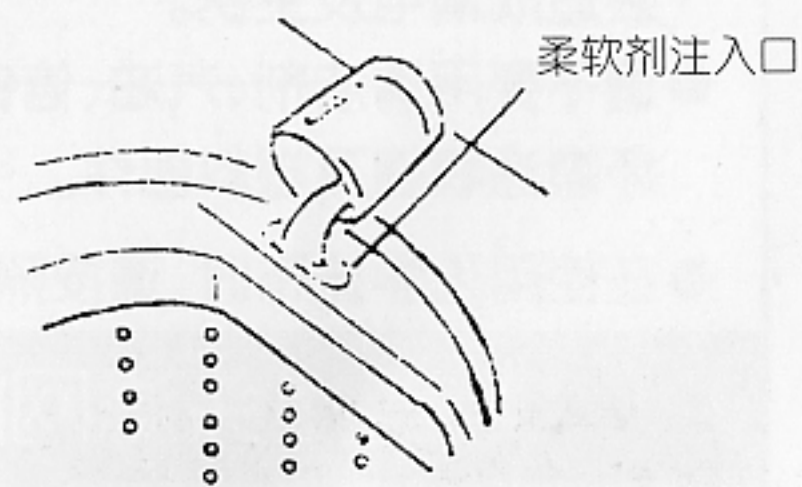

排除残留水的方法 (在 5°C 以下气温时使用)

在气温低于 5°C 时,为了防止结冻,进行此程序的设定后,在运转终了 9 分钟后,洗衣机自动地将留在洗衣桶内的残留水排掉。

- 连续按下“过程”键 4 秒钟以上,“哔——”的蜂鸣响起,表示已进行设定。
- 再次按下“过程”键 4 秒钟以上,“哔——”的蜂鸣响起,设定被取消。
- 当拔下插头或停电时,设定的排残水程序即被自动取消。

操作上的注意·保养方法

电源线的使用

- 电源线的插入、拔出,请拿着插头进行。另外,请注意不要损坏电源线,经常进行检查。如果,电源线或插头有损坏,请绝对不要使用。
- 认真检查插座是否可靠接地。
- 请不要自己更换电源线。

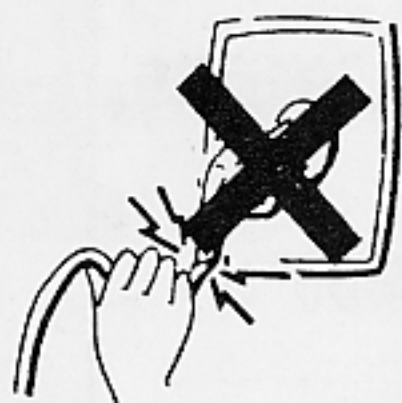

不要接近火源

- 请不要接近火源,或者放置点燃的蜡烛、香烟、蚊香、热的水壶等。
- 请勿洗涤或脱水沾有汽油、煤油、信钠水的衣物。



不要使用 50°C 以上的热水

- 会造成塑料件的变形,发生故障。



不要忘记以下事项

- 长时间不使用时,请从插座上拔下插头。关上水龙头,防止万一发生的漏水及火灾。
- 不要长期放在潮湿的环境里。



机体的保养

用软布拭去水分及污迹。

- 不要直接往机身浇水,会造成漏电及生锈。
- 请不要用清洁剂、汽油、信钠水等擦拭,会损坏喷涂表面及塑料部件。
- 在使用化学抹布时,请按照其说明书进行。



进水口的清理

脏物积存会影响出水,请取下进水软管,用牙刷等去除存积于进水口网上的脏物。

进水软管的连接方法和取下方法见《安装说明》



万能接头滤网的清理

1. 取下进水软管。
2. 按箭头方向旋下旋紧器。
3. 取出旋紧器内的滤网,用牙刷清洗干净。
4. 将清理干净的滤网装入旋紧器,将旋紧器、进水软管重新装上。



毛绒收集器的清理

1. 拿着毛绒收集器的框子取下。
 2. 将毛绒收集器的滤网翻过来,在水中将毛绒洗去。
 3. 安装时,将框部的爪对准下方的沟部放入。
- 毛绒收集器为易损部件。



故障诊断

故障显示一览表:用蜂鸣声和“程序”显示部的同时闪烁(≡)来表示机器出现的故障。
请按“启动/暂停”键后,检查以下各项。排除故障后,按“启动/暂停”继续运行。

症状	“程序”显示	原因
完全不运转		<ul style="list-style-type: none"> ● 电源插头是否插紧。 ● 电源开关是否接通。 ● 是否按了“启动/暂停”键。 ● 是否停电了。 ● 电源保险丝是否完好。
不进水或进水量小	快洗 ≡ 标准 ≡ 浸泡 ≡ 轻洗 ≡ 毛毯 ≡	<ul style="list-style-type: none"> ● 水龙头是否打开。 ● 进水口滤网是否被堵住。 10 ● 是否冻结。 ● 是否停水。 ● 进水量很小,30 分钟达不到设定水位。
不排水	快洗 ≡ 标准 ≡ 浸泡 ≡ 轻洗 ≡ 毛毯 ≡	<ul style="list-style-type: none"> ● 排水软管是否放倒。 ● 排水位置是否过高。 ● 排水软管的口部是否被堵住。 ● 8 分钟内水排不完
不脱水	快洗 ≡ 标准 ≡ 浸泡 ≡ 轻洗 ≡ 毛毯 ≡	<ul style="list-style-type: none"> ● 洗涤物是否偏向一边。 ● 洗衣机是否倾斜。
	仅仅有蜂鸣声	<ul style="list-style-type: none"> ● 上盖是否开着。
洗涤中断	快洗 ≡ 标准 ≡ 浸泡 ≡ 轻洗 ≡ 毛毯 ≡	请尽快与当地维修点联系。

检查了以上各项后,如仍有异常,请拔下电源插头,尽快与当地维修点联系。

并非故障的情况

1. 在脱水开始时,有间歇现象,这是为达到更好的脱水效果而设计的。
2. 溢水漂洗时,有排水软管不排水现象,这是由于设定水位低或水压低造成的。
3. 脱水中途有时出现漂洗现象,这是由于脱水时衣物偏置,而自动进水进行修正。
4. 在脱水中途,如在一、二秒内开关上盖,会出现进水漂洗现象,这是自动修正衣物偏置的程序在工作。
5. 运行中途停止:
 - “程序”显示是否有故障报警。
 - 如运行途中停电,来电后不能继续运行,请重新启动。
6. 脱水结束时,有水残留的声音,这是为降低脱水振动而设计的平衡环内液体的声音。
7. 在运转后切断电源,操作面板部分仍能感觉到发热,这是由于记忆回路的电子部件的放热造成的。

规格

外形尺寸	(长)520mm(宽)534mm (高)902mm	标准用水量	132ℓ (标准程序 二次蓄水漂洗)
净重	31kg	标准水量	47ℓ (高水位)
标准洗涤容量	5.0kg(干布重量)	洗涤方式	新水流
额定电压	220V ~ 50Hz	标准脱水容量	5.0kg(干布重量)
额定功率	330W	水压	0.03 - 1.0MPa

售后服务

1. 本机自售出之日起,凭保修单及购机发票整机保修;
2. 在保修期内,因本机质量引起的故障和损坏,由本公司免费修理;如有下列情况:①用户因搬运、使用保管不当;②自行拆卸产品,更换零部件;③异常电压,火灾等外部因素;④不按说明书及操作说明违规使用;⑤充当非家用产品的公用机、经营性用机(如宾馆、洗衣房的用品或备用品等)而引起的整机故障或损坏,由用户自行承担责任,我公司负责收费修理;
3. 毛绒收集器的更新,进、排水管的延长,我公司备有配件,费用由用户自理;
4. 保修期满后,本公司将继续根据用户的要求进行有偿服务;
5. 有关具体维修未尽事宜,请于本公司的当地维修点联系;
6. 本产品今后如有结构、性能参数变化,恕不另行通知。

如果电源软线损坏,为避免危险,
必须由制造厂或其维修部或类似
的专职人员来更换。

合肥荣事达三洋电器股份有限公司

地址:合肥高新技术产业开发区北区 L-2 号

电话:(0551)5314094

传真:(0551)5320313

邮编:230088

合肥三洋被允许使用日本三洋电机株式会社的注册商标「SANYO」及「三洋」。