

## 简介

感谢您选择新款 SH8268U 手机。

### 关于本用户手册

本用户手册可助您快速、有效地了解手机的各项功能及操作方法。

### 注意

- 本公司郑重建议您单独存放所有重要资料的书面记录。某些情况下，电子储存器中保存的资料可能会丢失或更改。因此，无论因使用不当、维修、缺陷、电池更换、使用过期电池或其他任何原因而造成的资料丢失及无法使用等情况，本公司概不负责。
- 对于第三方因使用本产品及其任何功能造成的经济损失或索赔，如信用卡号码被盗、储存的资料丢失或变更等，无论直接或间接原因，本公司概不负责。
- 所有公司和产品名称均为其相应拥有者的商标和注册商标。
- 本用户手册中的画面版式可能与实际版式有所不同。
- 本用户手册中的资讯如有变更，恕不另行通知。
- 并非所有网络均能支持本用户手册中描述的所有功能。
- 本公司对于从网络中下载的内容及资讯概不负责。
- 某些情况下，手机屏幕可能会出现一些黑点或亮点。此现象不会对手机性能及使用产生任何影响。

### 知识产权

依照版权法规定，受版权（音乐、图片等）保护的资料的复制、变更和使用仅限于个人或私人用途。若用户未拥有更大范围的版权或者未得到版权拥有者的明确同意而擅自复制、变更或使用以此方式制作或修订的复本，则视为违反版权法，版权拥有者有权索赔其损失。为此，切勿非法使用受版权保护的资料。

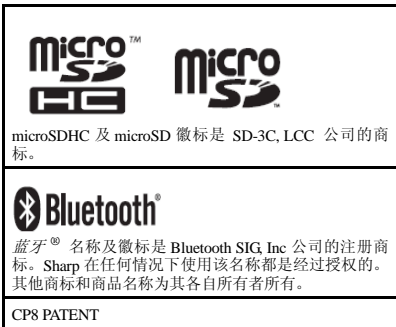

本产品经 MPEG-4 Visual Patent Portfolio License 授权，可由消费者用于个人及非商业用途，以 (1) 遵循 MPEG-4 Video Standard (“MPEG-4 Video”) 对视频进行编码及 (2) 对从事个人与非商业活动的消费者所编码的，或从授权影像供应商处获得的 MPEG-4 Video 进行解码。对任何其他用途不授予或默认授权。可从 MPEG LA 获取更多讯息。

请参见 <http://www.mpegla.com>。

本产品经 MPEG-4 Systems Patent Portfolio License 授权，可遵循 MPEG-4 Systems Standard 进行编码；但对于 (1) 储存或复制在物理媒介中按所有权逐一支付的数据，或 (2) 按所有权逐一支付并传送到终端用户进行永久储存或使用的数据有关的编码，则必须追加授权并支付版税。可从 MPEG LA, LLC 获取此类追加授权。

关于详情，参见 <http://www.mpegla.com>。

iWnn©OMRON SOFTWARE Co., Ltd. 2008-2011 All Rights Reserved.

iWnn©2008-2011 欧姆龙软件有限公司。

iWnn IME©OMRON SOFTWARE Co., Ltd. 2009-2011 All Rights Reserved.

iWnn IME©2009-2011 欧姆龙软件有限公司。

# 目录

简介.....	1
目录.....	3
菜单功能表.....	5
使用入门.....	8
手机外观及按键.....	8
准备和安装.....	10
电池充电.....	12
开机和关机.....	13
设置向导.....	14
设备锁定和解锁.....	14
主屏幕.....	15
输入文本.....	16
调节音量.....	19
设置时间和日期.....	20
状态栏的指示符.....	21
电话功能.....	22
呼出电话.....	22
接听电话.....	22
通话记录.....	24
信息功能.....	26
短信.....	26
彩信.....	28
电子邮件.....	30
通讯录.....	33
多媒体.....	36
相机.....	36
摄像机.....	38
音乐播放器.....	39
视频播放器.....	40
图库.....	41
录音机.....	43
调频收音机.....	44
魔图精灵.....	46
管理工具.....	47
ES 文件浏览器.....	47
日历.....	49
来电防火墙.....	50
任务管理器.....	50
备份与恢复.....	51
系统信息.....	52
点心浏览器.....	53
手机基本设置.....	56
无线和网络.....	56
通话设置.....	58
声音设置.....	60
显示设置.....	62
安全设置.....	65
SD 卡和手机内存.....	68
连接设备.....	69
蓝牙.....	69
WLAN.....	70
便携式热点.....	72
PC 连接.....	73
USB 连接.....	74
USB 存储.....	74
Internet 共享.....	75
GPS 功能.....	77
图吧地图.....	77
时钟.....	79
闹钟.....	79
世界时钟.....	80
秒表.....	80

倒计时 .....	81
<b>更多程序 .....</b>	<b>82</b>
记事本 .....	82
搜索 .....	83
生活应用 .....	84
有道词典 .....	84
计算器 .....	85
SIM 卡工具包 .....	86
关于手机 .....	86
<b>休闲娱乐 .....</b>	<b>87</b>
手机 QQ .....	87
电子书 .....	87
夏普福袋 .....	88
好友新鲜事 .....	89
漫画阅读器 .....	90
点心新闻 .....	91
休闲娱乐 .....	92
大众点评 .....	92
<b>安全预防措施和使用条件 .....</b>	<b>94</b>
使用条件 .....	94
环境 .....	95
车内使用时的注意事项 .....	95
<b>非保修项目 .....</b>	<b>97</b>
<b>索引 .....</b>	<b>98</b>

# 菜单功能表

以下列出了 SH8268U 的各种功能。  
关于各项功能的详情，请参阅相关页面。

<b>1 电话管理</b>	<b>第 22 页</b>	<b>3 多媒体</b>	<b>第 36 页</b>	<b>7 管理工具</b>	<b>第 47 页</b>
1 呼出电话	第 22 页	6 录音机	第 43 页	1 ES 文件浏览器	第 47 页
2 接听电话	第 22 页	7 收音机	第 44 页	2 日历	第 49 页
3 保持/恢复通话™	第 22 页	8 魔图精灵	第 46 页	3 任务管理器	第 50 页
4 免提通话	第 22 页	<b>4 通讯录</b>	<b>第 33 页</b>	4 备份与恢复	第 51 页
5 静音通话	第 22 页	1 查看联系人	第 33 页	5 系统信息	第 52 页
6 蓝牙通话	第 23 页	2 创建联系人	第 33 页	<b>8 时钟</b>	<b>第 79 页</b>
7 添加通话	第 23 页	3 编辑联系人	第 34 页	1 闹钟	第 79 页
8 拨打紧急电话	第 23 页	4 删除联系人	第 34 页	2 世界时钟	第 80 页
9 拨打国际电话	第 23 页	5 导入 \ 导出	第 35 页	3 秒表	第 80 页
10 会议通话	第 23 页	<b>5 点心浏览器</b>	<b>第 53 页</b>	4 倒计时	第 81 页
11 号码匹配	第 24 页	1 主页	第 53 页		
12 通话记录	第 24 页	2 打开网页	第 53 页		
13 来电防火墙	第 50 页	3 添加书签	第 54 页		
<b>2 信息</b>	<b>第 26 页</b>	4 浏览器设置	第 54 页		
1 短信	第 26 页	<b>6 连接设备</b>	<b>第 69 页</b>		
2 彩信	第 28 页	1 蓝牙	第 69 页		
3 电子邮件	第 30 页	2 WLAN	第 70 页		
<b>3 多媒体</b>	<b>第 36 页</b>	3 便携式热点	第 72 页		
1 相机	第 36 页	4 PC 连接	第 73 页		
2 摄像机	第 38 页	5 USB 连接	第 74 页		
3 音乐播放器	第 39 页	6 USB 存储	第 74 页		
4 视频播放器	第 40 页	7 Internet 共享	第 75 页		
5 图库	第 41 页				

## 9 休闲娱乐 第 87 页

- 1 手机 QQ 第 87 页
- 1 电子书 第 87 页
- 2 夏普福袋 第 88 页
- 3 好友新鲜事 第 89 页
- 4 漫画阅读器 第 90 页
- 5 点心新闻 第 91 页
- 6 休闲娱乐 第 92 页
- 7 大众点评 第 92 页

## 10 更多程序 第 82 页

- 1 记事本 第 82 页
- 2 搜索 第 83 页
- 3 生活应用 第 84 页
- 4 有道词典 第 84 页
- 5 SIM 卡工具包 第 86 页
- 6 计算器 第 85 页
- 7 关于手机 第 86 页

## 11 设置 第 56 页

(选项页 1: 无线和网络设置)

- 1 飞行模式 第 56 页
- 2 绑定与便携式热点 第 56 页
- 3 移动网络设置 第 57 页
- 4 首选网络设置 第 57 页
- 5 接入点设置 第 57 页
- 6 手动 / 自动搜网 第 57 页

(选项页 2: 通话设置)

- 1 固定拨号 第 58 页

- 2 呼叫转移 第 58 页
- 3 呼叫限制 第 58 页
- 4 本机号码 第 59 页
- 5 来电等待 第 59 页
- 6 DTFM 音 第 59 页

(选项页 3: 声音设置)

- 1 设置手机铃声 第 60 页
- 2 设置通知铃声 第 60 页
- 3 设置音量 第 61 页
- 4 按键音设置 第 62 页

(选项页 4: 显示设置)

- 1 壁纸设置 第 64 页
- 2 屏幕亮度 第 64 页
- 3 屏幕待机 第 64 页
- 4 横屏显示 第 64 页

(选项页 5: 安全设置)

- 1 SIM 和 USIM 卡锁定 第 65 页
- 2 屏幕解锁 第 66 页
- 3 恢复出厂设置 第 67 页
- 4 SD 卡和手机内存 第 68 页

(选项页 6: 更多设置)

- 1 设置时间和日期 第 20 页

## 12 GPS 功能 ▶ 第 77 页

- 1 图吧地图 第 77 页

**请仔细确认您购买的手机是否配有以下项目：**

- W-CDMA2100/EDGE/GSM900/1800/1900 GPRS 手机
- 可充电 Li-ion 电池
- 旅行充电器 (AC 电源充电器)
- 立体声免提 (立体声耳机)
- 用户手册
- 用户手册补充说明
- 点心单页
- USB 数据线
- 三包凭证
- 服务中心联系表
- micro SD 卡

**选购配件**

- Li-ion 备用电池 (EA-BL33)
- 旅行充电器 (AC 电源充电器) (包括 USB 数据线) (EA-88)

**注意**

- 请只使用 Sharp 提供或认可的选购配件。

# 使用入门

## 手机外观及按键

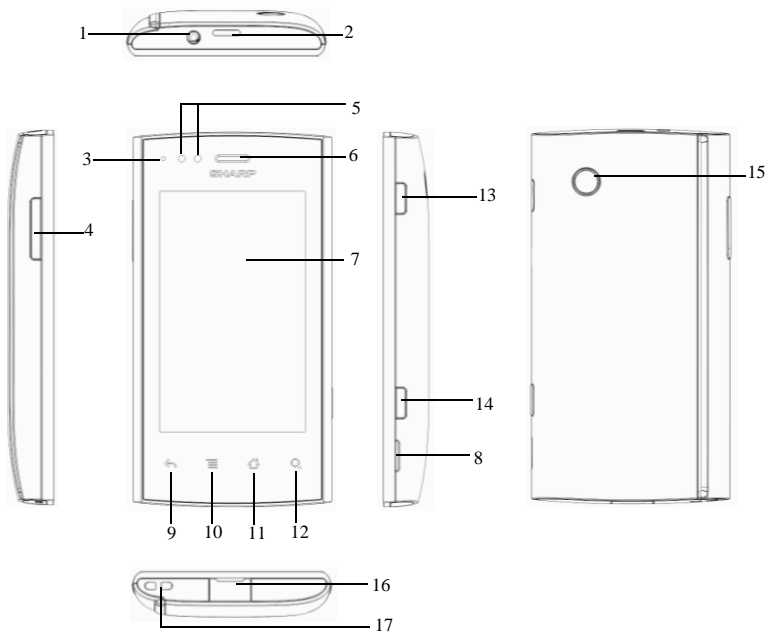



1. **耳机插孔**
2. **扬声器**
3. **状态指示灯：**  
**红灯闪烁：**来电、来信息、来邮件、未读电话、未读信息、邮件、响应的闹钟和日历  
**绿灯长亮：**充电满后  
**红灯长亮：**充电中  
**蓝灯闪烁：**蓝牙开启、WLAN 开启、GPS 开启  
**无任何事件：**无灯亮
4. **侧键：**  
按上下侧键可以改变音量大小，按上侧键为增大音量，下侧键为减小音量；
5. **距离感应器：**  
距离感应器功能是通话过程中当手机贴近脸部，背景灯会自动关闭，手机离开脸部时背景灯自动点亮。
6. **听筒**
7. **主屏幕**
8. **手机盖卡槽：**  
当拆卸手机后盖时，可以按住此卡槽，由此打开手机后盖。
9. **返回键：**  
按下此键，返回前一操作屏幕。
10. **菜单键：**  
按下此键，弹出当前屏幕应用相关选项菜单。
11. **主屏键：**  
按此键，返回主屏幕。
12. **搜索键：**  
按此键可以，弹出搜索的界面。
13. **开/关机键：**  
长按此键 3 秒可以开启或关闭手机，短按可以进入省电模式或唤醒手机。
14. **相机键**  
主屏幕界面，长按此键可以进入相机。
15. **相机摄像头**
16. **USB 插口：**

您可以通过数据线将手机中数据传输到电脑中或插入充电器充电。

## 17. 手机吊饰孔

可以在此挂手机吊饰，来装饰手机。

## 准备和安装

1. 打开手机后盖，按住电池后盖①处的后盖卡槽，按图中箭头方向向外打开手机后盖。



2. 将电池取出。

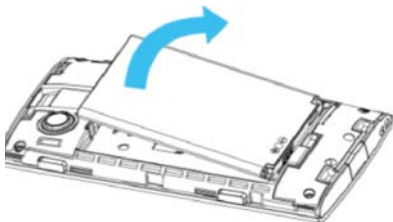

3. 将 SIM/USIM 卡插入 SIM/USIM 卡座。

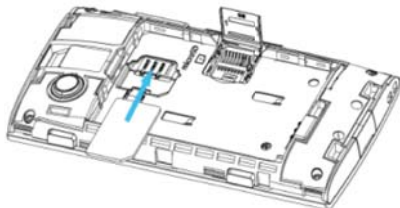

4. 拔出 SIM/USIM 卡，从图中①中按下弹簧片，抓住 SIM/USIM 卡，如图中②所示向外取出。

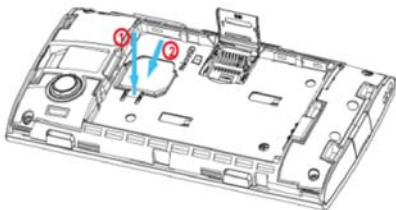

5. 打开 SD 卡槽时，按住卡槽盖向图中①的方向推开，然后向上打开卡槽，如图中②所示。

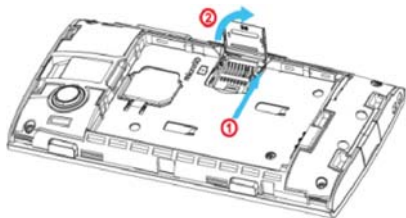

6. 如图中①所示拿住电池，将电池顶端的导轨插入电池槽，然后如图中②所示放电池。

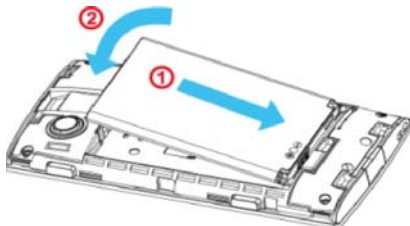

打开卡槽，按图中①所示插入 SD 卡，然后按图中②所示关上卡槽，按图中③的方向扣上卡槽。

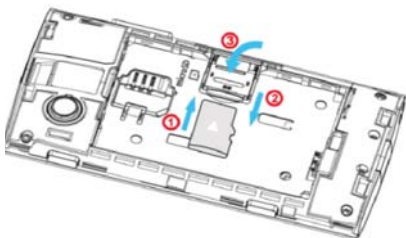

7. 按图中所示插入电池后盖，然后向下扣上电池后盖。

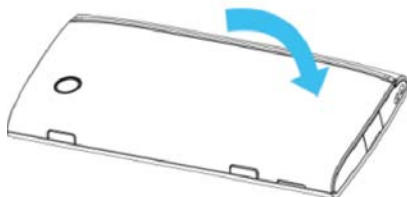

## 注意

- 请使用 Sharp 标准配备的电池。

## 电池处理

本手机由电池供电。为保护环境，请阅读以下关于电池处理的指示：



- 将用过的电池送到您所在地区的废电池收集站、网络服务供应商或客户服务中心，以供回收再用。
- 切勿将电池丢入火中、水中或与家居废物一起处理。

## 电池充电

### 使用充电器

1. 将 USB 数据线的接口连接至提供的 AC 电源充电器。将 USB 数据线插入手机底部的外接插槽，使两者连接到位。
2. 将旅行充电器（AC 电源充电器）连接至 AC 电源插座。  
手机充电期间，电池状态图示（）会指示当前状态。充电期间，指示灯也会亮起。

### 注意

- 使用 USB 数据线，当手机背面朝上放置时，务必将图标  向下插入外接插槽。切勿在手机背面朝上放置时，将图标  向上插入外接插槽，否则可能会损坏手机外接插槽或 USB 线。
- 充电时间可能因电池状态和其他条件而异。
- 在手机开机状态下将 USB 数据线接口连接到电脑的 USB 连接端口，您就可以使用电脑为手机电池充电。
- 使用电脑为手机充电需注意以下事项：
  - 请确认电脑为接通电源的状态。
  - 如果希望充满电池，建议您使用旅行充电器（AC 电源充电器）进行充电。

### 拔下充电器

1. 从 AC 电源插座拔下旅行充电器（AC 电源充电器）。
2. 从手机的外接插槽拔下充电器。







## 电池电量显示

当前的电池电量会显示在屏幕的右上方。

### 使用时电池电量不足

当电池电量不足时，手机会发出提示音，屏幕上会显示“”低电图标。

如果使用手机时听到电池电量不足的提示音，请尽快连接充电器进行充电。如果继续使用，手机有可能无法继续正常操作。

电池指示	电量
	电量充足
	电量一般
	建议充电
	必须充电
	电量耗尽
	充电图标

## 开机和关机

### 开机

安装 SIM 卡或 SD 卡后要开机，请长按  大约 3 秒钟。

### 输入 PIN 码

若启用了 PIN（个人识别号码）码，每次开机时均会要求您输入 PIN 码。关于设定 PIN 码的详情，请参阅第 65 页上的“SIM 卡/UIM 卡锁定设置”页面。

1. **输入您的 PIN 码。**  
PIN 码为 4 至 8 个数字。
2. 按 。

### 注意

- 若连续三次输入不正确的 PIN 码，SIM 卡将会被锁定。

### 关机

1. 关机时，请长按  大约 2 秒钟。此时会弹出一个窗口。
2. 选择**关机**。
3. 点按**确定**以关机。

## 设置向导

第一次开机时，手机将会弹出设置向导功能，设置向导将引导您进行几步简单的初始设置，帮助您更方便地使用点心操作系统。

1. **主屏幕**→**点按启动程序按钮**→**点击设置**→**设置向导**。

## 移动网络设置

默认开启数据网络，您可以接收发送彩信、访问互联网。

1. **主屏幕**→**点按启动程序按钮**→**点击设置**。
2. **无线和网络**→**移动网络**。

## 通讯录导入

可以使用豌豆荚导入通讯录，用USB线将手机连接到电脑，安装豌豆荚手机精灵后导入通讯录。

## 注册

注册使用点心操作系统的账户后可以：同步通讯录、下载手机游戏和应用、备份恢复手机信息和查看好友新鲜事。

## 云管家

您可以注册成“云”的用户并使用其所提供的功能。

## 设备锁定和解锁

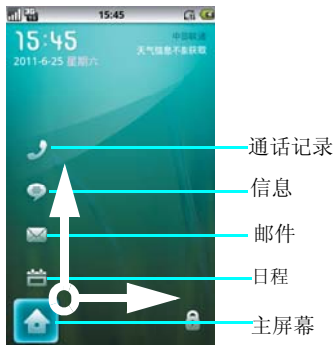

## 解锁

在解锁界面，您可以点亮通话记录图标、信息图标、邮件图标、日程图标和主屏幕图标上下滑动或者直接点击图标来选择；在此您可以根据自己的需要点亮您想打开的应用程序，然后，向右滑动即可解锁并且自动进入您点亮的应用程序界面。

## 锁屏

当您想锁屏时，短按电源键进入省电力模式；再次短按电源键唤醒时即可自动开启屏幕锁。

## 主屏幕



您可以通过触摸屏的操作来使用手机的各项功能。本手机共有 7 个主屏幕，向左和向右滑动可以进行切换，屏幕上方会提示您当前主屏幕的页面位置。点按住屏幕上的程序图标，即可以打开该程序。

### 1. 启动程序

点按  启动程序，可以查看全部程序。

### 2. 电话按键

点按电话按键 ，可以进入拨号盘界面。

### 3. 浏览器

点按浏览器按键 ，可以进入浏览器程序中。

### 4. 信息

点按信息按键 ，可以打开信息界面。

### 5. 状态栏

手机屏幕顶部左边的图标是关于信息和事件的通知。手机屏幕顶部右边的图标是手机状态指示符。如有未接来电或新信息，则会在显示顶部事件通知状态栏提示信息，用手指从事件通知状态栏处轻轻向下滑动，会显示所有提示信息，点按各提示信息，即可查看信息或未接来电。

### 6. 快捷方式

可以添加新的应用程序、小部件或者文件夹的快捷图标。长按屏幕，会弹出添加快捷方式、窗口小部件和夏普小部件、文件夹。

详细设置请查看第 62 页的显示设置。

## 输入文本

当您需要编辑文本时，可以使用搜狗输入法、Android 键盘和 iWnn IME 输入法来编辑中文、英文、日文、数字符号等文本，如添加联系人信息，编辑信息等。

1. 打开文本编辑界面。
2. 按住文本编辑区，弹出编辑文字菜单。
3. 点按输入法，选择您想使用的输入法。

从本手机发送日文信息或电子邮件时，如果收信人所使用的手机不对应日文显示，则不能正确表示信息内容。

### 选择输入法



### 搜狗输入法

Android 手机专用版搜狗输入法特点、功能一览：

1. 打开文本编辑界面。
2. 按住文本编辑区，选择搜狗输入法。



### 1、键盘界面：

1.1、软键盘支持：横竖屏数字键盘、横竖屏全键盘 4 种软键盘。

### 2、基本输入：

2.1、支持拼音输入、笔划输入、英文输入和手写输入 4 种输入状态及各状态之间的任意切换（轮流切换或长按弹出菜单）。

2.2、支持汉字、词组的全拼和简拼输入，以及支持人工添加分隔符。

2.3、支持汉字拼音模糊音的设置。



2.4、支持基于词库的中文多次联想功能，可设置关闭联想或打开联想（默认）。

2.5、有单独的数字符号键盘，全键盘界面下包含自定义符号区。

### 3、操作功能：

3.1、支持复制、粘贴、剪切等编辑功能。

3.2、长按删除键可连续删除待上屏区的字符串。

3.3、 键有弹起、按下、保持三种状态：拼音状态下使用  用于切分。

3.4、空格键可选择首选词上屏。



3.5、支持选择内容。

3.6、支持对待上屏区内容的编辑修改。

#### 4、词库和符号：

4.1、支持通讯录词库、用户词库和细胞词库三种结构。

4.2、采用搜狗手机输入法统一的词库词频和调频规则。

4.3、支持用户词库的上传和备份。

4.4、支持用户自造词及其删除。

4.5、支持单键高频词。

4.6、支持符号表的符号输入及符号表的锁定。

4.7、支持符号表情自定义。

#### 5、扩展功能：

5.1、支持短信推荐给好友。

5.2、支持客户端发起的用户意见反馈行为。

5.3、支持客户端发起的访问官网行为。

5.4、支持搜狗手机输入法的词库更新和程序更新机制。

5.5、支持搜狗手机输入法的网络传输信息。

#### Android 键盘

1. 打开文本编辑界面。

2. 按住文本编辑区，选择 Android 键盘。您可以点数字符号切换键  切换到数字和符号输入模式。点按  键切换字母大小写。



#### iWnn IME 输入法

1. 打开文本编辑界面。

2. 按住文本编辑区，选择 iWnn IME 输入法。

3. 点按  键切换日文、英文和数字。

4. 点按符号按键  可以输入符号。



## 语音键盘的设置

您可以根据你自己的喜好将手机设置成各国的语言，还可以设置搜狗输入法、Android 键盘和 iWnn IME 的设置。还可以添加自己的用户词典。

1. 主屏幕→点按启动程序按钮→设置→语言和键盘



## 搜狗输入法的设置

1. 主屏幕→点按启动程序按钮→点击搜狗输入法。

搜狗输入法设置中包含输入设置、词库管理设置、通行证管理、更新升级和使用帮助等功能。

### 提示:

- 为了您更好的了解及使用输入法，在搜狗输入法的设置中，点按“使用帮助”中的“帮助”，有详细的搜狗输入法使用说明书，请您查阅。



## Android 键盘的设置



**Android** 键盘的设置包含按键时振动、按键时播放音效、自动大写、输入语言、显示建议以及自动填写功能。

### iWnn IME 输入法设置

iWnn IME 输入法设置中的常用键盘设置含有按键预览、自动大写、键盘类型。

10 键盘设置含有滑动输入、滑动灵敏度、切换输入的功能。

转换设置包含输入单词学习、单词预测、键入错误纠正、通配符预测、候选区域的行数等功能。

词典设置包含日文用户词典、英文用户词典和清除学习词典。

您还可以查看 **iWnn IME** 的相关信息。

## 调节音量

1. 按上下侧音量键，可以调节音量。
2. 主屏幕→启动程序按键→设置→声音→音量。
3. 音量可以设置为，静音和振动模式。

详细见第 61 页上的“设置音量”页面。



## 设置时间和日期

1. 主屏幕→启动程序按键→设置→日期和时间  
→设置日期
2. 设置日期和时间



您可以选择设置日期、时间、时区、时间格式和日期的格式。

### 日期的设置



日期的设置，点击“+”或“-”可以调整日期。如上：

### 时间的设置



时间的设置，点击“+”或“-”可以调整时间。如上：

### 日期的格式设置



## 状态栏的指示符

	WLAN 已打开
	WLAN 已连接
	蓝牙打开
	连接蓝牙耳机图标
	蓝牙通知
	发送蓝牙文件
	收到蓝牙文件
	网络信号强度
	GPRS 可用
	GPRS 使用中
	EDGE 数据业务可用
	EDGE 数据业务使用中
	3G 数据业务可用
	3G 数据业务使用中
	飞行模式
	已连接 USB 调试
	USB 已连接
	USB 绑定或热点已启用
	无卡图标
	静音模式开启
	振动开启
	后台运行 FM
	正在播放音乐
	无服务
	语音通话中
	蓝牙耳机通话时
	通话中保持开启
	产生 WLAN 以外流量

	GPS 开启
---	--------

## 电话功能

### 呼出电话

1. 主屏幕→点按→拨号盘。
2. 在拨号盘界面，可以点按查找联系人按钮，查找联系人。
3. 可以点按数字键，输入号码。
4. 可以点按“通话记录”、“通讯录”和“收藏”中选择号码。
5. 可以在拨号盘界面，输入号码后，点按按钮拨打电话。
6. 点按按钮结束通话。



### 接听电话

当有电话呼入时，向右拖动绿色接听键接听电话，向左拖动红色挂断键拒绝接听来电。

### 保持/恢复通话

在通话过程中，按保持按钮通话将被保持，在通话保持的过程中，按恢复按钮通话将恢复正常。

### 免提通话



在通话过程中，按打开扬声器按钮通话声音将切换到扬声器。在扬声器通话的过程中，点击关闭扬声器按钮，扬声器声音将切换到听筒中。



### 静音通话

在通话的过程中，点击静音按钮，通话声音将被静音，对方无法听到本地声音。当静音通话时，按静音按钮，静音通话将恢复正常。



## 蓝牙耳机

在通话的过程中，成功匹配蓝牙耳机，点击蓝牙按键，通话声音将被切换到蓝牙耳机中。蓝牙耳机通话的过程中，点击蓝牙按键，通话声音被切换到手机听筒中。



### 提示：

- 当匹配蓝牙耳机后通话时，通话声音会自动切换到蓝牙耳机中。

## 添加通话

- 建立一路通话，通话界面点击添加通话按键，弹出拨号盘界面，可以输入号码呼出电话建立第二路电话。
- 两路通话的过程中，可以点按交换按键来切换两路通话。

## 拨号键盘

在通话的过程中，点击拨号键盘按键，将会弹出拨号键盘。点击隐藏按键，将会隐藏拨号键盘，返回通话界面。

## 拨打紧急电话

您的服务供应商设置了一个或多个能够在任何情况下呼出的紧急电话(如 112 等)。只要在网络服务区内，即使没有卡，也可以拨叫紧急电话。

## 拨打国际电话

在拨号界面中长按数字“0”键，输入国际长途电话前缀“+”，然后输入国家区号，地区号码和电话号码，按通话键即可拨出国际长途电话。



加入会议



切换通话

## 会议通话

### • 建立会议

本手机支持会议通话的功能，两路通话时点按合并通话按键，可以将两路通话加入到会议中。

### • 取消会议

会议通话界面点按管理按键，进入会议管理画面可以选择要分离的电话号码点按分离按键，即可分离会议通话。会议通话中您可以使用提供的各种功能如：静音、保持等。

### 注意：

- 会议通话最多进行 5 路 (6 方) 通话！

### 注意：

- 是否能够使用此功能取决于网络服务供应商是否提供此功能，以及您是否申请了此功能！

## 号码匹配

在拨号界面输入号码时，设备会自动匹配联系人，以方便您的使用。

## 通话记录

通话记录界面中，包括已接、未接和已拨电话三项。



### 查看通话记录

1. 主屏幕→点按  →拨号盘
2. 点按通话记录
3. 可以点按“所有”按键查看未接、呼出和已接来电的记录。
4. 可以点按“未接”按键查看所有未接来电的记录。

### 通话记录呼出电话

1. 主屏幕→点按  →拨号盘
2. 点按通话记录
3. 点按自己想呼出的电话记录，即可呼出电话。



## 删除通话记录

1. 主屏幕→点按→拨号盘
2. 点按通话记录→点按→点按需要删除的号码→点按→选择删除按键。



## 信息功能

### 短信





- 短信是由网络供应商提供的，供移动电话用户之间进行简短文字消息传递的服务。
- 在第一次使用本机发送短信之前，请您先确认本机已设置好短信服务中心的号码。各地的短信服务中心号码请向您的网络服务运营商咨询。

### 查看短信

- 在主屏幕界面中点按信息  按钮，进入信息列表中。
- 您可以直接点按想要查看的短信以将其打开



- 在短信列表中会显示短信的部分内容，对于手机内存和 SD 卡中存储的所有短消息，都可以正常读取并对其进行编辑、回复、转发等操作。
- 在短信列表按新建键 ，将会打开新建短信界面。

- 在短信列表按删除键 ，短信列表短信将标注是否删除的按钮，点按选择按钮  后，再次点按删除按钮 ，将删除您选择的短信。
- 在短信列表，按菜单键 ，将弹出删除会话和设置选项。选择删除会话，将提示您是否删除全部短信。点按设置将进入信息的设置界面。
- 在短信列表搜索工具条中，可以输入您要查找的短信内容进行搜索，方便您查询短信。



### 新建短信

- 在短信列表按新建键 ，屏幕中将显示新短信的编辑界面，如上图。
- 在收件人编辑栏中您可以直接输入对方号码或通讯录中的联系人姓名，也可以点按收件人按钮添加收件人，在添加联系人列表中选择将要发送的对象。本机支持群发功能，您可以同时发送短信给多个接收者。

- 输入短信的收件人后，移动光标到屏幕下方输入内容编辑区，可以对短信内容进行编辑。
- 从搜狗输入键盘中选择插入表情符号，屏幕上会显示表情列表，点按相应的表情后即可将其插入到短信中。
- 输入框内没有内容时，点亮输入框，长按屏幕将会弹出输入法选择提示，在此您可以选择您需要的输入法。
- 输入框内含有内容时，点亮输入框，长按屏幕将会弹出快捷菜单，在此您可以选择使用全选、选择文字、全部剪切、全部复制、输入法等功能，如下图所示。



- 短信编辑完后，点击发送按钮，短信将会发送成功。







- 短信列表界面，点按短信打开后，再次点按短信将会弹出操作提示界面，如上图。您可以选择拷贝、转发和删除。
- 在短信查看界面，点按菜单键，您可以选择拨打电话、保存新联系人和附加到已存在的联系人。

## 彩信

- MMS(彩信)能够传递包括文字、图片和声音等多媒体格式的信息。MMS(彩信)业务可实现即时的手机端到端、手机到互联网或互联网到手机的多媒体信息传送。
- 新建信息时，当在信息编辑界面点击添加附件或添加主题后，信息将自动转为彩信模式，否则默认将为短信模式；

## 创建和发送彩信

1. 主屏幕→点按信息按键.
2. 点击新建信息。
3. 输入收件人号码或通讯录中的联系人姓名，或点击添加收件人按键，从通讯录里面勾选联系人，按添加。
4. 点击文本框，并输入信息文字。
5. 点击添加附件按键→可以选择图片、拍摄照片、视频、拍摄视频、音频、录制音频，选择插入图片、音频或视频等。
6. 点击发送按键，可发送彩信。

## 接收彩信

当有新彩信时，系统会进行相应的提示，您在彩信收件箱中可以下载和查看该彩信。当彩信完全下载到您的手机中后，您就可以查看彩信的内容了

## 信息的设置

信息的设置中可以设置短信和彩信的条数限制、发送报告、铃声的设置。





## 管理 SIM 卡中的信息

点按管理 SIM 卡中的信息，将会显示 SIM 卡中短信信息，可以对信息进行复制到手机内存，或删除 SIM 卡中的短信。



### 存储设置

1. 主屏幕→点按信息按钮.
2. 点按菜单键→选择设置→存储设置

### 删除旧短信设置

删除旧短信设置，勾选此项，将会开启当短信或彩信的数量达到您所设置的上限时删除旧短信。



### 短信限制

短信限制默认的是每个会话限存 200 条短信。点击此选项您可以通过点击“+”和“-”来增减短信的条数。

### 彩信限制

彩信限制默认的是每个会话限存 20 条彩信。点击此选项您可以通过点击“+”和“-”来增减彩信的条数。



### 短信的设置

1. 主屏幕→点按信息按钮.
2. 点按菜单键→选择设置→短信设置

#### 发送报告

短信的设置中勾选发送报告，即要求每次发送完信息后都返回发送报告。

### 彩信的设置

1. 主屏幕→点按信息按钮.
2. 点按菜单键→选择设置→彩信设置。

#### • 发送报告

勾选彩信的发送报告后，每次发送彩信后都会返回发送报告。

#### • 已读报告

勾选彩信的已读报告后，每次发送彩信后都会返回已读回执。

## • 自动检索信息

勾选彩信的自动检索信息后，会一直自动检索彩信的信息。勾选漫游时自动检索信息，在漫游网络的过程中即可以自动检索彩信的信息。

## 通知设置

### 1. 信息设置界面→通知设置。

## • 通知

勾选通知后，当接收到信息时，在状态栏中会显示信息通知。

## • 选择铃声

点按选择铃声时，弹出铃声设置界面，供您选择设置信息的铃声。

## • 振动

点按振动，来信息时会使用振动提醒。

## 电子邮件

本机支持电子邮件的收发功能，但是需要您的网络服务提供商支持。

## 电子邮件的进入：

1. 主屏幕→点按启动程序按键→点击电子邮件。

## 新建电子邮箱

输入电子邮件地址和密码后，点按下一步，设置账户名称、您的姓名以及签名档后点击完成。您也可以手动设置电子邮件账户：

1. 输入电子邮件地址和密码；
2. 点按手动设置，选择电子邮件账户类型；
3. 设置接收服务器、端口等；
4. 点按完成。





## 接收电子邮件



### 提示:

- 添加更多邮件帐户，点击菜单键→更多→新建帐户。
- 选择手动设置，手动设置邮件接收和发送服务器设置信息。
- 详细帐户设置参数，请咨询相应邮件服务提供商。

## 发送电子邮件

1. 主屏幕→点按启动程序按键→点击电子邮件。
2. 点击菜单键→撰写。
3. 在收件人字段中输入收件人地址，
4. 或点击→添加收件人，在通讯录中选择收件人。

### 注意:

- 点击菜单键→添加抄送/密送地址，添加抄送和密送地址栏。
5. 点击主题字段，并输入邮件主题。
  6. 点击邮件正文并输入邮件文字。
  7. 如欲添加附件，点击菜单键→添加附件
  8. 按照附加类型选择附件。
  9. 点击发送可发送邮件。

1. 主屏幕→点按启动程序按键→点击电子邮件。
2. 点击菜单键→点按刷新按键。
3. 手机连接服务器并下载邮件，收到的邮件信息保存在收件箱中。

## 查看邮件

- 在屏幕上端的状态栏，会提示系统的当前事件信息，当有新的电子邮件、信息的时候，会在状态栏提示。
- 从主屏幕，点击信息或邮件进行查看。用手指按住屏幕的状态栏，往下拖拽展开，再点击当前通知提示页面下的消息。
- 从主屏幕滑动到信息或邮件的界面下。通过手机向上或向下滑动来查看上一封或下一封的信息或邮件。

## 转发/回复邮件

1. 主屏幕→点按启动程序按键→点击电子邮件。
2. 打开一个邮件
3. 点击“回复”或“全部回复”
4. 或按菜单键选择“回复”或“全部回复”或“转发”。

### 注意:

接收的邮件信息在下载至手机前保存在网络服务提供商的邮件服务器中。

## 删除邮件

1. 主屏幕→点按启动程序按键→点击电子邮件。
2. 打开一个邮件
3. 点击“删除”或按菜单键选择“删除”。

## 新建其他账户

1. 主屏幕→点按启动程序按钮→点击电子邮件。
2. 点按菜单键→点按“账户”→再次点击菜单键→选择“添加账户”。



## 账户设置

1. 主屏幕→点按启动程序按钮→点击电子邮件。
2. 点按菜单键→点按“账户设置”

- 账户设置中可以分为：  
常规设置：设置账户的名称、您的姓名、签名、电子邮件检查频率、默认账户。
- 通知设置：电子邮件通知、选择铃声、振动。
- 服务器设置：接收设置、外发设置。



## 通讯录

您可以在通讯录中查看和记录联系人的各种信息。



本机中的联系人资料均保存在SIM卡或手机中，SIM卡中保存的联系人资料一般仅包括姓名和一个号码(取决于您所使用的SIM卡的种类和服务)，而手机中存储的资料种类则丰富得多。保存在本机中的联系人记录中，您不仅可以记录联系人的姓名、多个不同类型的电话号码、电子邮件地址和通讯地址等信息，还可以储存联系人大量的个人信息，例如公司信息和即时消息信息等。当您将SIM卡更换到其他手机时，SIM卡中存储的资料仍然可以使用，而存储在手机中的信息则不能随卡带走，只能留在原手机中，除非您将某个联系人信息资料复制到SIM卡上，但是超过SIM卡保存范围的信息将丢失。

### 查看联系人

1. 主屏幕→点按启动程序按钮→点击通讯录
2. 上下拖动联系人列表来查看更多联系人。
3. 按菜单键选择群组，即以家人、朋友和同事等群组的方式查看联系人。
4. 点按菜单键，选择SIM卡联系人，可以查看手机卡内存储的联系人。
5. 点按菜单键，选择关联社交网络，可以登录人人网、开心网和新浪微博来查看您要查看的联系人。



### 创建联系人



1. 主屏幕→点按启动程序按钮→点击通讯录
2. 联系人列表→新建联系人。
3. 点按相应条目输入联系人相关信息。
4. 输入完成相关信息后点按完成，保存联系人。

## 编辑联系人

1. 主屏幕→点按启动程序按钮→点击通讯录，打开联系人列表。
2. 点按要编辑的联系人→选择编辑联系人。
3. 输入完成相关信息后点按完成，保存联系人。



编辑联系人是您可以进行联系人头像的设置及生日的设置，您还可以在即时通讯中选择 MSN、Hi、旺旺、Gtalk 和 POPO 的方式。的方式。

## 删除联系人

1. 主屏幕→点按启动程序按钮→点击通讯录，打开联系人列表。
2. 点按删除按钮，选择要删除的联系人，选择删除联系人或进入到联系人的编辑界面，选择删除联系人。



## 发送联系人信息

1. 主屏幕→点按启动程序按钮→点击通讯录，打开联系人列表。
2. 点击一个联系人，点按发送按钮。
3. 点击菜单按钮您可以通过短信、邮件和蓝牙来发送联系人信息。

## 导入 / 导出

1. 主屏幕→点按启动程序按钮→点击通讯录，打开联系人列表。
2. 按菜单键，选择导入 / 导出。
3. 可以选择从 SD 卡中导入或导出到 SD 卡。

## 多媒体

### 相机

- 您手机上的相机是利用高精度尖端技术制造并安装的，但即使如此屏幕上也可能会有不易去除的或明或暗的圆点或线条。同时也必须注意，当您在灯光昏暗的地方拍摄相片时，图像上的杂质（例如白线等）的数量也会显著增加。
- 摄像头上的指纹或油脂可能导致调焦困难或图像昏暗等问题。因此在拍摄相片之前，必须用一块软抹布将摄像头擦拭干净。
- 您的手机长时间放置在温度较高的地方，其图像的质量也可能降低。
- 将手机长期暴露在太阳光的直射之下会使相机内置滤色片变色，并且导致图像变色。
- 拍摄时尽量避免手机晃动。拍摄相片时移动手机会导致相片模糊。所以拍摄相片时，握紧手机使其尽量保持静止。
- 如果您拍摄时直接对准强光源（如太阳等）进行拍摄，图像会受到影响。
- 拍摄到您手机上的图像，未经版权所有人同意，不得用于其他目的，不得违反有关版权法律的规定。注意有些适用于对舞台表演、娱乐、展览等拍摄的限制性规定，即这些拍摄纯粹用于个人使用之目的。
- 请您注意受版权法保护的图像只允许在版权法规定的范围内流传。
- 用您手机中的相机拍照时注意保护他人的个人隐私，不得将所拍摄的照片转送他人。

#### 相机打开 / 关闭

1. 主屏幕→点按启动程序按键→点击相机。
2. 主屏幕→长按机身左侧的“相机键”进入相机。

3. 相机界面点按“返回”按键，即关闭退出相机。

#### 注意：

- 进入相机之前，请插入SD卡，否则无法拍照。

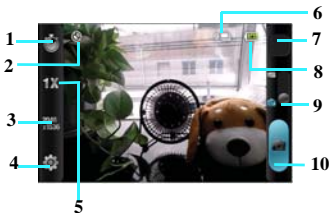

序号	功能描述
1	拍照倒计时
2	显示 GPS 状态
3	设置图片大小按钮
4	其他设置按钮
5	图片变焦设置按钮
6	显示连拍状态
7	切换到图库按钮
8	显示电池电量
9	相机和摄像机切换按钮
10	拍照按钮

## 拍照

- 在相机预览界面，您可以选择按“**10** 拍照按钮”来进行拍照。
- 或按设备身上的“相机”键来拍照。

## 拍照设置

### 切换摄像头

- 在相机预览界面，点按“**9**按钮”，进行切换相机和摄像机。

### 图片大小

- 在相机预览界面，您可以点按“**3**按钮”来设置拍摄照片的大小，为您提供了以下几种分辨率：2048x1536、1600x1200、1280x960、800x480、640x480、400x240、320x240、160x120。

### 取景模式

- 在相机预览界面，您可以点按“**4**按钮”来设置照片的取景模式。
- 取景模式包含：自动和夜景。

### 照片质量

- 在相机预览界面，您可以点按“**4**按钮”来设置照片的照片质量。
- 照片质量包含：极精细、精细、正常。

### 色彩效果

- 在相机预览界面，您可以点按“**4**按钮”来设置照片的色彩效果。
- 色彩效果包含：无、单色、棕褐色、负片。

### 白平衡

- 在相机预览界面，您可以点按“**4**按钮”来设置照片的白平衡。
- 白平衡包含：自动、白炽光、日光、荧光和阴天。

### GPS 位置

- 在相机预览界面，您可以点按“**4**按钮”来设置GPS开关。

## 提示：

- 开启GPS功能后，在拍摄照片后在照片的属性里面会查看照片的拍摄地点等信息。

## 拍照后预览

- 在相机预览界面，您可以点按“**4**按钮”来设置拍照后预览。

## 连拍

- 在相机预览界面，您可以点按“**4**按钮”来设置连拍，连拍中包含关、4张和9张连拍。

## 拍照倒计时

- 在相机预览界面，您可以点按“**1**按钮”来设置拍照倒计时，拍照倒计时中包含关、5秒和10秒拍照倒计时。

## 相机设置



- 在相机预览界面，您可以点按“**4**按钮”来设置相机设置，还原为默认值的设置的功能。

## 相机变焦

- 在相机预览界面，您可以点按“**5**图片变焦设置按钮”您可以选择设置为4X、3X、2X、1X变焦。

## 摄像机

### 摄像机开启 / 关闭

1. 主屏幕→点按启动程序按键→点击摄像机。
2. 主屏幕→点按启动程序按键→点击相机→点按“8按钮”→切换到摄像机。
3. 摄像机界面点按“返回”按键，即关闭退出摄像机。



序号	功能描述
1	视频时长设置按钮
2	视频画质设置按钮
3	视频分辨率设置按钮
4	其他设置按钮
5	显示拍摄时间
6	切换到视频文件按钮
7	显示电池电量
8	相机和摄像机切换按钮
9	视频拍摄按钮

## 拍摄视频

- 视频拍摄模式，点按“9拍摄按钮”，就可以拍摄视频，同时图“5”中会显示拍摄时间。
- 视频拍摄的过程中点按图中“9”按钮，就可以停止拍摄视频。

## 视频的设置

### 视频分辨率

- 在视频拍摄模式界面，您可以点按图中“3分辨率设置”按钮来设置。
- 在分辨率设置中您可以选择设置为 800x480、640x480、352x288、320x240 和 176x144。

### 视频质量

- 在视频拍摄模式界面，您可以点按图中“2视频质量”按钮来设置视频的质量。
- 视频的质量您可以选择设置为高画质**800\*480**分辨率、低画质**176\*144**分辨率和自定义。

## 其他设置

### 色彩效果

- 在视频预览界面，您可以点按“4按钮”来设置视频的色彩效果。
- 色彩效果包含：无、单色、棕褐色、负片。

### 视频时长

- 在视频预览界面，您可以点按“1按钮”来设置视频的视频时长。
- 色视频时长包含：彩信（**300k**）、**10**分钟和**30**分钟。

### 白平衡

- 在视频预览界面，您可以点按“4按钮”来设置视频的白平衡。白平衡包含：自动、白炽光、日光、荧光和阴天。

## 音乐播放器

查找此功能：

### 1. 主屏幕 → 点按启动程序按键 → 点击音乐播放器

音乐文件将按照全部、专辑、歌手、文件夹和最爱等归类存储，点按一个类别后，点按您所要播放的歌曲或播放列表。

#### 注意：







- 播放音乐前，请先安装已存储音乐文件的 SD 卡。



## 音乐播放器的使用

- 在播放器主界面，您可以点按菜单键选择派对随机播放、设为铃声、删除、分享、摇晃换曲等功能。

在播放音乐的过程中，您可以：

- 点按播放列表按键 ，进入播放列表；
- 在音乐播放的过程中，默认的为循环播放所有歌曲，点按随机播放所有歌曲按键 ，将会开启随机播放功能。
- 在随机播放的过程中点按当前播放按键 ，将循环播放当前歌曲。
- 点按播放按键 ，将开启播放；点击暂停按键 ，歌曲将暂停播放；
- 点按上一曲按键 ，播放上一首歌曲。
- 点按下一曲按键 ，播放下一曲歌曲。
- 点按歌词按键，在播放歌曲时，系统将自动连接到无线网络下载当前播放歌曲的歌词。

#### 注意：

- 点击歌词功能前，请确认您的 SIM/USIM 卡已经开启数据业务功能。
- 在播放歌曲的过程中，可根据您的喜好来添加收藏此歌曲，歌曲会自动添加到您的收藏列表。



- 点按菜单键，选择“派对随机播放”，歌曲将随机播放，点按“关闭派对随机播放”歌曲将继续随机播放界面。
- 点按菜单键，选择“设为铃声”，当前播放的歌曲将设定为来电铃声。
- 点按菜单键，选择“删除”，歌曲将从SD卡中永久删除。
- 点按菜单键，选择“摇晃换曲”，即开启设备的重力感应功能，在歌曲播放时左右摇晃手机就可以进行切换手机的歌曲。
- 点按菜单键，选择“分享”，可以供您分享到人人网、开心网和新浪微博或发送至短信和邮件。



## 视频播放器



视频播放器的进入：

1. 主屏幕→点按启动程序按钮→点按视频播放器。



## 视频的查看

打开视频播放器后，点击视频文件，视频将会播放，且播放的过程中，可以进行以下操作：

1. 点按暂停按钮，视频暂停；
2. 点按前进按钮，视频会进入下一个视频；
3. 点按后退按钮，视频会进入上一个视频；
4. 拖动视频播放进度条，视频会根据自定义的进度进行播放。



## 视频文件分享

1. 打开一个视频文件→点按菜单按键→点按分享。
2. 可以通过电子邮件、蓝牙、信息进行分享。

## 视频的设置

1. 打开一个视频文件→点按菜单按键→点按设置。
2. 您可以设置使用恢复播放、重复播放、列表排列、字幕支持、设置字幕的字体大小、设置字幕位置。



## 视频的删除

1. 视频文件列表界面→点按菜单按键→点按删除按键。

## 图库

### 图库的进入

1. 主屏幕→点按启动程序按键→点按图库。

### 注意:

- 进入图库前，请先安装已存储图片及视频文件的SD卡。

### 图库的使用

- 图库主界面点按相机按键，可以进入相机，进入相机后按“返回”按键可以重新返回图库主界面。
- 图库主界面，您可以用手按住屏幕左右滑动，来依次查看图片及视频的文件夹。
- 在图库文件夹界面，可以显示各个文件夹的列表，并有快捷图标显示，您可以点按菜单键，选择幻灯片播放和幻灯片设置。



### 查看图片

1. 主屏幕→点按启动程序按钮→点按图库。
2. 可以选择以“相册”或“按时间”来查看。
3. 打开一个文件夹→打开一个图片→左右滑屏来观看图片。
4. 可以点按左右旋转键进行旋转图片观看。
5. 可以按剪裁按钮进行剪裁图片。
6. 可以点按放大和缩小按钮来缩放图片。
7. 可以点按菜单键→选择幻灯片来播放图片。



### 分享文件:

1. 主屏幕→点按启动程序按钮→点按图库→打开一个图片。
2. 点按菜单键选择“分享”按钮。
3. 可以点击通过电子邮件、分享到微博、开心网、蓝牙、魔图精灵、人人网、社交网络分享、信息。

### 删除文件:

1. 主屏幕→点按启动程序按钮→点按图库→打开一个图片。
2. 点按菜单键选点按删除按钮。
3. 在文件夹列表点按菜单键选择删除，可以多选删除图片。

文件的属性:

1. 主屏幕→点按启动程序按钮→点按图库→打开一个图片。
2. 点按菜单键→点按更多→点按详细信息。

设置文件:

1. 主屏幕→点按启动程序按钮→点按图库→打开一个图片。
2. 点按菜单键→点按设置为。

打开设置为界面后, 点按“壁纸”按钮可以设置壁纸图片。

## 录音机

通过录音机您可以录下自己喜欢的声音, 并将录下的声音设置成为来电铃声、闹铃、信息提示音等。

录音机的进入

1. 主屏幕→点按启动程序按钮→点按录音机。

**注意:**

- 进入录音机前, 请先安装SD卡。

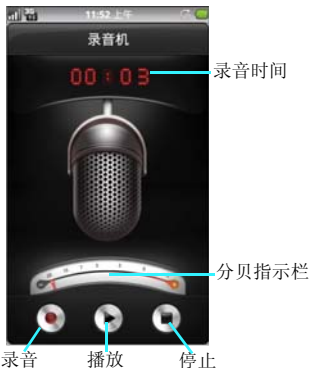



录制声音:

1. 主屏幕→点按启动程序按钮→点按录音机→
2. 保持手机麦克风在声源附近。

3. 点按录音按键，开始录音，点按停止按键，保存录音。

#### 播放录音：

1. 主屏幕→点按启动程序按键→点按录音机
2. 点按播放按键，进行播放。
3. 播放时可以点按暂停键，暂停播放。



## 调频收音机

使用收音机功能时，请先确认您的 3.5 毫米的耳机已经完全插入耳机插孔，否则无法正常使用收音机功能。本收音机提供了静音 / 非静音、声音外放、自动搜索频道和保存 30 个频道等功能。

1. 主屏幕→点按启动程序按键→点按收音机。

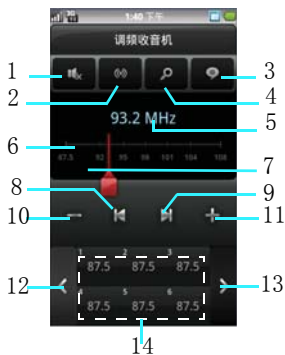

序号	功能描述
1	静音 / 非静音按钮
2	耳机 / 扬声器切换按钮
3	关于信息按钮
4	搜索频道按钮
5	当前频道的频率

6	当前频率 / 音量显示栏
7	快速调节频率 / 音量的指针
8	调小频率按钮
9	调大频率按钮
10	调小音量按钮
11	调大音量按钮
12	上一页频道按钮
13	下一页频道按钮
14	当前频道按钮

### 自动搜索

- 点击图中的“4 搜索按钮”，开始自动搜索频道。
- 搜索到的频道被保存到当前分组中，分组中已有的频道将被清除。最多搜索30个频道，如果已搜索到30个频道，则搜索停止。

### 微调

可以在当前频率基础上微调频率数值。

- 在图中选择“8 调小频率按钮”短按则每次减 **100kHz**，到头翻转；长按则后向搜索，或者“9 调大频率按钮”短按则每次加 **100kHz**，到头翻转；长按则前向搜索。
- 调整后，在“14 当前频道”的位置选择您所要保存的频道位置，长按该频道既可保存您微调的频率的频道。

### 收听

- 点击主界面中的“14 频道按钮”，开始收听。

- 当前的频率、当前分组、当前频道显示在状态栏中，如图中“5 当前频率”、“6 当前频率显示栏”所示。

### 调节音量

- 在图中选择“11 调大音量按钮”，最大 12，短按则每次加 1，长按则连续加 1，不翻转。
- 在图中选择“12 调小音量按钮”，最小 0，短按则每次减 1，长按则连续减 1，不翻转。

### 浏览频道

- 共 30 个频道，竖屏分 5 页显示，横屏分 6 页显示在图中的“14 频道按钮”：短按则播放该频道，长按则保存频率信息到该频道
- 在图中点按“12、13 换页按钮”：点频道组左右侧的窄条按钮，可换页；在第一页时，左侧按钮不可点，在最后一页时，右侧按钮不可点

### 开关 / 退出

打开 **FM**，进入 **FM** 默认的打开状态，点按菜单键，选择“开 **FM**”。

关闭 **FM**，点按菜单键，选择“关 **FM**”。

点按菜单键，选择“退出”按键。

### 注意：

*点音量按钮时，区域 7 中显示的是当前音量信息，加减按钮可调节音量；点频率按钮时，滚轮可调节频率，区域 6 中显示的是当前频率信息*

## 魔图精灵

魔图精灵功能可以帮你拍摄的照片和图片进行编辑。

1. 主屏幕→点按启动程序按钮→点按魔图精灵。
2. 点按拍照或点按选图→进入图片编辑界面。
3. 点按编辑，可以选择拼图、亮度、对比度、裁剪、翻转和旋转等功能。
4. 点按美容，可以选择美肤、局部美白、眼睛放大、腮红、祛痘、瘦脸瘦身。
5. 点按特效可以选择秋色、蓝调、LOMO、糖水片、柔光、黑白、老照片、梦幻、Sunny、素描、色调。
6. 点按装饰可以选择饰品、恶搞、文字泡泡、文字、相框、花边相框。
7. 在编辑的过程中可以点按上一步和下一步。
8. 编辑完成后点按“完成”按钮，可以选择保存、分享和取消。

## 管理工具

### ES 文件浏览器

通过此功能您可以对本机的内部系统进行管理，但是请您不要随意的修改和删除本机自带的系统文件，否则将会造成系统不能正常运行。

在设置功能中您可以对手机的显示和系统的运行方式等进行更改。

#### 注意：

- 要查找存储卡文件，需在进入 ES 文件浏览器前，请先安装存储卡。



#### 查找此功能：

- 主屏幕→点按启动程序按键→点按 ES 文件浏览器。





### 查看文件

#### 文件夹视图的切换

- 主屏幕→点按启动程序按键→点按 ES 文件浏览器。
- 点按列表模式模式按键，即可切换成列表模式。
- 点按图标列表按键，即可切换成图标模式。

#### 目录的查看

- 主屏幕→点按启动程序按键→点按 ES 文件浏览器。
- 点按 SD 卡按键，即可切换到 SD 卡根目录模式。
- 点按手机按键，即可切换根目录。

#### 新建文件、文件夹

- 主屏幕→点按启动程序按键→点按 ES 文件浏览器。
- 点按菜单按键→点按新建按键。
- 可以选择新建“文件”、“文件夹”、“搜索”。

#### 编辑文件

- 主屏幕→点按启动程序按键→点按 ES 文件浏览器。
- 点按菜单按键→点按操作按键。
- 可以选择“剪切”、“复制”、“重命名”、“删除”、“全选”、“属性”等功能。

#### 注意：

- 打开编辑文件的操作也可以从点亮一个文件夹长按屏幕后弹出二级菜单中选择。

#### 复制文件 / 剪切、粘贴文件

- 主屏幕→点按启动程序按键→点按 ES 文件浏览器。

2. 长按一个文件→选择复制/剪切
3. 下面会弹出复制托盘，在选择您想复制的指定位置
4. 点击  打开复制托盘，选择复制或剪切的文件。



## ES 文件浏览器的设置

ES 文件浏览器的设置包含显示设置、视图设置、偏好设置、实验室体验功能等功能。

### 显示设置

1. 主屏幕→点按启动程序按钮  →点按 ES 文件浏览器。
2. 点按菜单按钮→点按设置按钮。

- 显示设置中可以选择主题设置、布局设置、文件设置等。
- 视图设置中可以设置更改视图、大小、排序等。

## 48 管理工具

- 偏好设置中可以选择初始化主目录、程序备份目录等。
- 实验室体验功能设置可以选择蓝牙选项、Root 浏览等。

### 更多

- 文件管理中还可以进行文件的刷新操作、旋转横屏显示，查看帮助中心及关于。





## 日历

您可以在此功能中查看日历，也可以设定日程安排，当设定的约会和日程时间到达时，系统会对您进行提醒。

1. 主屏幕→点按启动程序按钮→点按日历。



## 查看日历

- 从程序菜单列表中选择日历功能，此时屏幕中将显示为月查看。
- 您可以点按屏幕上的切换图标来切换查看日程、天、月界面，以方便您进行查看。

## 添加日历

在日历界面中点按新建按钮，则按照提示可以进行新约会提醒的设置。

## 提示：

- 要为特定日期或时间设置新的约会，请在“日历”屏幕中，点按日期或时间，然后点按新建按钮新建事件。

## 日历设置

在日历界面从菜单中选择设置选项可以对日历功能进行相应的设置。



## 来电防火墙



来电防火墙功能可以供您编辑自动拒接特定的联系人电话及短信的功能。

1. **主屏幕**→**点按启动程序按钮**→**点按防火墙**。

## 防火墙设置

- 防火墙设置中可以选择打开或关闭防火墙。
- 防火墙情景模式中您可以选择只拒绝黑名单、拒绝所有人、只允许联系人、只允许常用联系人。
- 拒接方式中您可以选择:忙音、空号、关机、停机等功能。

## 黑名单

- 点按新建黑名单按钮时,添加电话到黑名单时您可以选择通过通话记录、通过联系人、通过短信收件箱和输入号码等功能。
- 如果您想删除黑名单中的联系人,则点按删除按钮,再选择您所要删除的联系人。

## 过滤记录

- 点按来电按钮,可以查看拒接的来电电话。您可以点按删除按钮删除电话记录。
- 点按短信按钮,可以查看拒接的短信信息,您可以点按删除按钮删除短信内容。

## 任务管理器

在任务管理器中,您可以查看和终止当前正在运行的程序,从开始菜单列表中进入任务管理器,当您选中某一项程序时从上面的菜单中结束该程序,并且可以查看当前进程中运行的所有程序。

1. **主屏幕**→**点按启动程序按钮**→**点按任务管理器**。



## 结束进程

- 当您的手机响应变慢时,可以进入任务管理器中,想要结束您要结束的程序,点按选择按钮,然后再点击结束按钮即可结束程序,使您的系统运行的更快。
- 您可以直接选择结束所有进程。

## 任务管理器设置

- 点按设置按键，您可以选择设置白名单设置，选择您不想结束的应用程序。
- 点按自动关闭，开启自动关闭功能，可以帮助您按所设置频率自动关闭未受白名单保护的的应用。
- 自动关闭频率中，您可以选择每**15**分钟、每半小时、每小时、每**2**小时、每**4**小时及每**8**小时。



## 备份与恢复

备份与恢复功能是一款为您的设备中的重要信息比如联系人、短信和日历等可以通过无线数据网络传输到服务器以进行备份和本地进行备份，确保您重要数据的保存。当您的信息不慎丢失时，您就可以通过此功能来恢复您数据。

### 注意：

- 使用备份与恢复时请先注册为云管家的用户成员。
- 并且确保您的 SIM/USIM 卡开通了无线数据业务，且为确保备份 / 恢复，请不要在低速网络（如 WAP）下备份。



## 备份

1. 主屏幕→点按启动程序按键→点按备份与恢复
2. 点按现在备份→您可以选择备份联系人、短信或日历。

3. 点击确定→您可以选择手动备份数据、本地备份存档或自动备份数据。

### 自动备份

1. 在备份与恢复界面，您可以开启自动备份功能。
2. 备份与恢复界面点按自动备份设置。
3. 您可以选择自动备份的内容和自动备份间隔时间如 1 天、3 天、7 天和 15 天。



### 恢复

1. 在备份与恢复主界面点按恢复按钮。
2. 选择您所有恢复的内容进行恢复操作。

### 提示：

- 进行恢复操作时，恢复的数据将会覆盖您现有的内容。

### 系统信息

此功能中可以帮助您提供您所使用的设备中的电池电量、通讯记录、电话数据和系统状态的详细信息，以帮助了解设备的运行情况。

1. 主屏幕→点按启动程序按键→点按系统信息。

### 电池电量

电池电量会以百分比的方式显示当前电量。

### 通讯记录

通讯记录中包含打入电话和打出电话的通话时间和发送短信的条数。您可以点按清零按键进行清除。

### 电话数据

电话数据中您可以查看您设备在使用无线数据业务后的下载流量和上传流量。您可以点按清零按键进行清除。

### 系统状态

系统状态则显示当前您的设备的内存的使用状态，以及 CPU 的占用情况。

### 提示：

- 您可以在系统信息中，点击任务管理器进行设置，结束不在使用的程序，以降低内存优化系统。

## 点心浏览器

使用浏览器可以将您的手机连接到因特网或基于网络的应用程序中。

通过浏览器使手机连接到网络，您需要先进行如下工作：

- 确保您的卡支持网络功能，如果您不清楚卡是否具备此功能，请向您的网络服务运营商咨询。
- 请向网络服务运营商申请开通并订购数据业务服务。
- 在您的手机上进行正确的浏览器设置。

### 注意：

- 访问WAP网络功能取决于网络服务商是否提供此服务，以及您是否开通了此功能。请向您的网络服务运营商咨询。
- 使用其他网络进行连接取决于您的设置，您可以通过下面的途径去设置，点击-- 设置 - 无线和网络 -- 移动网络 -- 接入点名称，可以选择NET或WAP网络，设置完毕后您将可以使用该网进行网络连接。
- 这里的上网是指当前手机与网络有数据正在交互。

2. 输入需要打开的网页地址点击 。
3. 点按“搜索”，进入搜索框输入要查询的内容，可以进行查询。
4. 点按“快速书签”链接，打开网页。
5. 点按推荐站点，进行查询打开网页。



### 主页

1. 主屏幕→点按点心浏览器。

### 打开网页

1. 在浏览器界面，点击网页地址栏。

## 新建窗口

如果您在浏览网页的过程中，需要浏览其他网页，既打开新建的窗口浏览网页，如下：

1. 网页浏览界面→主页→点按“多窗口”按钮或按住主页屏幕向左滑屏。
2. 点按新窗口→输入您要打开的网址浏览。

## 切换窗口

您在打开多个窗口浏览网页后，在切换窗口进行浏览您可以点击“多窗口”按钮或按住主页屏幕向左滑屏，即可选择窗口，进行选择您想要查看的网页。

## 添加书签

打开您想要打开的网页，如果想保存此网址为书签时，点按菜单，选择书签管理，点按当前网页添加书签。

您也可以从浏览器主页点按快速添加链接，手动输入您想要保存的网址书签，来进行保存。

## 浏览网页



滑动屏幕可  
以上下浏览

滚动条

放大缩小按钮

## 网页的放大缩小

在打开网页浏览的过程中，您可以上下滑动页面来进行浏览，或调节放大和缩小按钮来放大或缩小页面。

## 历史记录

在浏览网页后可以自动保存您浏览的网页的历史记录，可以在历史中查看，在浏览器主页面，按菜单键，选择历史即可进入。

## 检查更新

点按菜单中的检查更新，可以查看您目前的点心浏览器是否最新版本。

## 下载管理

在浏览网页时下载的文件，比如您喜欢的图片和音频文件下载后，可以在菜单中的下载管理中进行查看。

## 帮助

当在使用浏览器遇到疑问时，可以点按菜单中的帮助进行查看。

## 反馈

当在使用浏览器遇到问题时，可以点按菜单中的反馈进行问题描述，提供给点心反馈论坛。

## 浏览器的设置

1. 网页浏览界面→点按菜单键→设置。

浏览器的设置中包含网页内容的设置、隐私权设置、安全设置及高级设置。

## • 网页内容设置

网页的内容设置中，可以设置网页的文字大小、默认的缩放设置、以概览模式打开网页、文字编码、阻止弹出式窗口、载入图片、自动调整页面、仅以横向模式显示、启动 **JavaScript**、启动插件，在后方打开等功能。

- **隐私权设置**

隐私权设置包含清除缓存、清除历史记录、接受**Cookie**、清除所有**Cookie**数据、记住表单数据、清除表单数据、启用位置信息功能、取消位置信息访问权限等功能。

- **安全设置**

安全设置包含记住密码、清除密码、显示安全警告等功能。

- **高级设置**

高级设置包含网站设置、重置为默认设置。

## 手机基本设置

您可以设置手机的各项功能

1. 主屏幕 → 点按启动程序按键  → 点按设置。

### 无线和网络

无线和网络中包含飞行模式、WLAN、WLAN 设置、蓝牙、蓝牙设置、绑定与便携式热点、虚拟专用网设置、移动网络。



### 飞行模式设置

如果开启飞行模式，则电话、蓝牙、数据服务功能均将关闭，此时其它电话将无法呼入本机中。如果关闭飞行模式，则电话蓝牙、WLAN、数据服务功能将全部开启。您也可以通过长按电源键选择来开启关闭飞行模式。



### WLAN 及 WLAN 的设置

请查看第 70 页的 WLAN 使用说明页面。

### 蓝牙及蓝牙的设置

请查看第 69 页蓝牙的使用说明页面。

### 绑定与便携式热点

绑定与便携式热点中通过 USB 绑定可以将您手机的移动数据连接通过 USB 进行分享，在 PC 浏览。

- 详细见第 72 页 USB 连接页面。

### 便携式 WLAN 热点

您可以将手机设置为 WLAN 接入点，从而与一台或多台计算机或者其他设备共享手机的互联网连接

- 详细见第 72 页 便携式设置界面

### 虚拟专用网设置

您可以再次添加虚拟专用网和设置虚拟专用网。



## 移动网络设置

在此选项中你可以设置漫游、网络、APN的选项等。

### 已启用数据

- 勾选启用移动网络的数据访问功能，你就可以通过网络的数据连接来连接互联网，及相关的电信业务。
- 如果您取消勾选，手机就无法访问网络，相应状态栏上的数据图标也会消失。

### 数据漫游

此功能可以控制当您的手机在漫游网络的过程中默认为不开启数据服务。如果开启数据漫游，当你的手机处于漫游网络时连接网络可能会产生大量的漫游费。

### 网络模式

首选网络模式中有仅 W-CDMA、仅 GSM、W-CDMA 优先三个选项供您选择。

### 接入点名称

此功能默认的插入 SIM/USIM 卡开机后默认会根据您的服务商自动配置 APN 及彩信的 APN。可以浏览 Internet、内部网络、收发电子邮件和即时消息等等。您也可以自己新建 APN，来访问网络。

### APN 设置方法：

1. 主屏幕 → 点按启动程序按键  → 点按设置。
2. 选择无线和网络 → 移动网络 → 接入点名称
3. 点按菜单键 → 新建 APN
4. 编辑名称、APN、代理、端口等设置。



### 手动 / 自动搜网

在此功能中您可以查看当前所在的网络，您也可以使用网络选择和设置网络功能搜索其他可用的网络。

1. 主屏幕 → 点按启动程序按键  → 点按设置。
2. 选择无线和网络 → 移动网络 → 网络运营商。
3. 根据需要可以点按手动搜索网络。
4. 也可以点击自动选择搜索网络。

## 通话设置

通话设置中包含固定拨号、呼叫转移、呼叫限制、本机号码、语音信箱、DTMF音等功能的设置。

### 注意:

- 进入通话设置前必须插入 SIM/USIM 卡

## 固定拨号

固定拨号是一项网络服务，其功能让您设置话机的使用限制，当您开启固定拨号功能后，您的此张卡只可以拨打存储的固定拨号列表中的号码，您仍可拨叫国际紧急电话号码 **112**。

若您拥有 **pin2** 码，您还可以对固定拨号记录进行添加、删除和修改。

### 注意

- 改变固定拨号的状态以及更改固定拨号记录表 (添加、修改、删除) 均需要输入 **PIN2** 码。如果连续三次输入卡的 **PIN2** 有误，卡将锁住 **PIN2**，您将不能再次输入 **PIN2**，移动电话显示卡已锁的信息。请联系网络系统运营商。

## 呼叫转移

• 呼叫转移功能需要网络支持，以及您是否已经开通了此项功能，具体请向您的网络服务运营商咨询。

• 呼叫转移中，你可以设置为始终转移来电、占线时转移来电、无人接听时转移来电、无法接通时转移来电等四个选项。



选择联系人

### 注意:

- 开启始终呼叫转移后其他三个选项将会置灰。

## 呼叫限制

• 呼叫限制功能需要网络支持，以及您是否已经开通了此项功能，具体请向您的网络服务运营商咨询。使用呼叫限制功能后，执行每次操作之前您都需要输入限制码，您需要提供从服务供应商处获得的限制密码。如果连续三次输入错误的限制密码，呼叫限制功能将被锁住不能使用。

- 呼叫限制中您可以设置呼入限制、呼出限制及修改呼叫限制的密码三项功能。而且呼入限制还可以供您选择所有呼入、漫游时和关闭等进行设置。
- 呼出限制有所有呼出、国际、国际（本国除外）和关闭等功能。



## DTMF 音

DTMF 音可以设置成正常和长两种功能，即你在拨打分机号码时，输入号码，提示音的长短功能。

## 本机号码

此功能需要网络支持，以及您是否已经开通了此项功能，具体请向您的网络服务运营商咨询。此功能可以在外拨电话是按照运营商的默认设置来显示号码，也可以在外拨电话时隐藏该号码。

设置界面点按其他设置，选择本机号码。



## 来电等待

- 在通话的过程中，如果开启来电等待的功能，即在通话的过程中，再次来电时将会通知您有其他来电。
- 如果取消此功能，即通话的过程中，再次来电时根据运营商的提示，直接提示对方“您拨打的电话正在通话中，请稍后再拨”。

。

## 声音设置

在此功能中您可以设置各种事件的提醒方式以及提醒声音的类型。

### 设置手机铃声

您可以将您喜欢的铃声设置成手机铃声。

1. 主屏幕→点按启动程序按钮→点按设置。
2. 选择声音→手机铃声。
3. 上下拖动铃声列表，点按铃声名称可以进行试听，选定您喜欢的铃声后，点击“确定”，保存铃声设置。

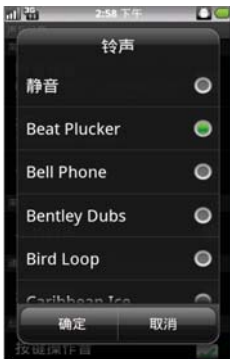

### 注意：

- 您也可以点按“静音”，将来电铃声设置为静音模式。

## 60 手机基本设置

将手机内存卡上的歌曲设置为来电铃声：

1. 主屏幕→点按启动程序按钮→点按音乐。
2. 选择歌曲→选择您喜欢的铃声。
3. 上下拖动歌曲列表，长按住您喜欢的歌曲后，在弹出选项菜单中点按“设为来电铃声”，将歌曲保存为来电铃声。
4. 可以在播放歌曲时，点按菜单键选择设为铃声。



### 注意：

- 进行此操作前，请确保已安装内存卡，并且内存卡上已存储歌曲文件。

### 设置通知铃声

您可以在此设置闹铃提醒等通知铃声。

1. 主屏幕→点按启动程序按钮→点按设置。
2. 选择声音→通知铃声。

## 设置音量

1. 主屏幕→点按启动程序按键→点按设置。
2. 选择声音→选择音量。



音量设置中可以设置来电铃声、多媒体、闹铃、和通知的铃声控制，可以根据自己的喜好，拖动调节按钮，来设置音量的大小。点按“确定”按钮保存设置。

### 提示：

- 在主屏幕界面下，按侧面音量键，调节铃声音量大小。

## • 设置手机振动

您可以将你的手机设置成来电时振动。

1. 主屏幕→点按启动程序按键→点按设置。
2. 选择声音→选择振动。



## • 设置静音模式

开启静音模式后，除媒体和闹铃之外，所有声音将设置为静音。

1. 主屏幕→点按启动程序按键→点按设置。
2. 选择声音→选择静音模式。
3. 点按“静音模式”，静音模式状态栏将显示绿色勾选的指示符。

### 提示：

长按电源键，点按手机选项菜单中的“静音模式”，可以快速开启静音模式。

## 按键音设置

您可以将手机设置为使用拨号键盘时播放按键音效。

1. 主屏幕→点按启动程序按键→点按设置。
2. 点按“按键操作音”，点击勾选按钮，即可以启动按键操作音功能。
3. 另外还可以设置“选择操作音”，即进行点按屏幕选取时播放音效。
4. 选择“屏幕锁定提示音”，即锁定和解锁屏幕时播放声音。
5. 选择“触感”，即软键以及进行某些 UI 交互时振动。



## 显示设置

### 主屏幕设置

可以在主屏幕界面共有 7 个主屏幕界面供您使用，可以在每一个主屏幕界面添加应用程序快捷图标、添加窗口小部件、夏普小部件和文件夹。

### 添加快捷图标

1. 主屏幕→点按启动程序按键→长按需要添加快捷图标的应用程序。
2. 主屏幕→长按主屏幕→快捷方式。
3. 主屏幕→菜单键→选择添加→快捷方式。

快捷方式中您可以选择添加应用程序、播放列表、电子邮件、设置、图吧服务等功能。



### 添加窗口小部件

1. 主屏幕→长按主屏幕→窗口小部件。
2. 可以选择点唱机、电量控制、短信、开心网、人人网、手机 QQ、天气、相片集、新鲜事小工具、有道词典和主屏幕提示。

### 添加夏普小部件

1. 主屏幕→长按主屏幕→夏普小部件。
2. 可以选择 SNS、信息、双时钟、天气、搜索、日历、模拟时钟、活动提醒、相框、系统控制、联系人和音乐。

### 添加文件夹

1. 主屏幕→长按主屏幕→文件夹。
2. 可以添加新建文件夹、蓝牙接收目录。

### 编辑快捷图标 / 部件

1. 主屏幕→选择要移动或删除的应用→长按。
2. 主屏幕→点按菜单→点按编辑。
3. 可以选择移动位置、拖动到其他主屏幕页面、拖动到回收箱和拖动到垃圾箱直接删除。

如果快捷方式拖动到回收箱，将保留您的快捷方式，可以再次拖动到主屏幕也可以全部清除。



## 壁纸设置

您可以设置手机屏幕壁纸。

1. 主屏幕→点按菜单按钮→点按壁纸
2. 可以点按图库→点击需要设为壁纸的图片→菜单键→设置为壁纸。
3. 可以点按动态壁纸→打开一个动态壁纸，设置为壁纸
4. 可以点按壁纸→打开一个系统壁纸→点按设置为壁纸。



### 提示:

- 也可以选择下载自己喜欢的图片或动态壁纸安装，来设置您所喜欢的主屏幕壁纸风格。

## 设置屏幕亮度

您可以手动调节屏幕亮度。

1. 主屏幕→点按启动程序按钮→点按设置。
2. 选择显示→选择亮度。
3. 拖动亮度条，点按“确定”，完成设置。

## 设置屏幕待机

您可以设置屏幕的待机时间，调节屏幕自动关闭前的延迟时间。



您可以选择待机时间，完成设置。

## 自动旋转屏幕

您可以选择开启“自动旋转屏幕”的功能。当你的手机横屏显示时，手机将会根据重力感应自动把当前的屏幕横屏显示。



## 动画

此功能是控制窗口切换时的动画效果，可以开启、开启部分和关闭动画效果。可以根据您自己的喜好进行点击设置。



## 安全设置

### SIM卡 / UIM卡锁定设置

#### • PIN 码

**PIN** 码是随卡一起提供的个人识别码，您可以通过本机提供的 **PIN** 码保护功能防止他人在未经您许可的情况下非法使用您的 **SIM/USIM** 卡。开启 **PIN** 码保护功能后，每次开机时手机都会要求输入 **PIN** 码。如果连续三次输入错误的 **PIN** 码，则 **SIM/USIM** 卡自动上锁，任何人都不能再查看 **SIM/USIM** 卡的数据或使用其功能。

#### • PUK 码

当 **SIM/USIM** 卡被锁定时，只有使用 **PUK**( 个人解锁 ) 码才能进行解锁。如果连续十次输入错误的 **PUK** 码，则 **SIM/USIM** 卡将被永久锁住。**PUK** 码通常随 **SIM/USIM** 卡一起提供。如果您的 **PUK** 码丢失或未随 **SIM/USIM** 卡提供，请与您的网络运营商联系。

1. 主屏幕 → 点按启动程序按键  → 点按设置。
2. 选择位置和安全 → 点按锁定 SIM 卡 / USIM 卡。
3. 您可以点按“锁定 SIM 卡 / USIM 卡”即将弹出如下界面，输入密码（默认的为 1234），点击“确定”按键即可开启 PIN 码。

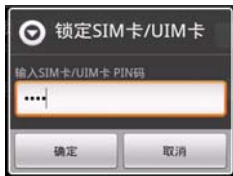

### 提示:

- 在修改PIN码前,请先开启PIN码功能,才能修改PIN码。

### 屏幕解锁

您可以使用图案、PIN码或密码锁定屏幕,以达到防止他人使用您手机的目的。

#### • 图案解锁

- 主屏幕→点按启动程序按钮→点按设置。
- 选择位置和安全→点按设置屏幕锁定。
- 点按图案(绘制图案给屏幕解锁)
- 必须至少连接四个点,才能绘制自己的图案
- 点按“继续”按钮可以弹出绘图界面,重复绘图2次后点击“确认”按钮即可成功启用图案锁。

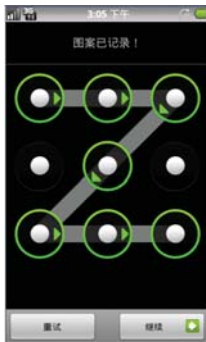

每当手机进入省电力模式再次唤醒时,提示您输入图案锁解锁。才能正常使用手机。

#### • PIN 码锁

PIN码锁即至少输入4位数字,确认输入后才能启用密码锁。



#### • 密码锁屏

您设置的密码可以包含英文、字符或数字等更高级的密码保护,给屏幕解锁。

#### • 停用屏幕解锁

如果您想停用密码锁,在屏幕解锁保护界面点按一下“无”即可取消屏幕锁。

#### • 密码可见

开启密码可见功能后,在你输入密码时会短暂提示并显示你所输入的密码,然后变为“•”。如

果关闭此功能，你输入的密码将不会提示你所输入的密码，直接显示为“•”。

### • 凭证存取

此功能为您的手机当需要安装网页的证书时提供的一个加密功能，如果先开启此功能必须先设置密码，而且密码必须是 8 位以上。



使用安全凭证  
只有开启此功能，才能允许应用程序访问安全凭证和其他凭证

### 注意：

- 开启安全凭证时需要输入密码，就是您自己在“设置密码”选项中初次设置的密码，此密码也可以在“设置密码”选项中进行更改，关闭使用凭证时不需要密码。

### • 从 SD 卡安装

此功能即您可以通过把安全证书复制到 SD 卡中，点按“从 SD 卡中安装”时，系统将自动找到您所要安装的加密证书，来安装。

### • 清除存储

点按此功能时，系统将清除您的所有内容凭证存储并重置其密码。

### 恢复出厂设置

使用此功能，则手机中的所有数据将恢复为手机出厂时的默认设置。在恢复前请您将重要资料进行备份，否则将会丢失。

1. 主屏幕 → 点按启动程序按键  → 点按设置。
2. 选择隐私权 → 点按恢复出厂设置。

**注意：这会从手机中删除所有数据，包括：**

- 系统与应用程序的数据和设置
- 下载的应用程序。

### 不会删除：

- 当前系统软件和捆绑的应用程序
- SD 卡文件，如音乐或照片

### 系统更新

更新系统时会删除所有个人信息和下载的所有应用程序，而且此操作无法还原。

## SD 卡和手机内存

此功能可以帮助您查看 SD 卡和手机的存储大小、可用空间。另外也可以卸载并格式化存储卡。

1. 主屏幕 → 点按启动程序按键  → 点按设置。
2. 点按 SD 卡和手机内存



### 提示:

- 当您需要格式化存储卡时，必须先卸载存储卡，才能格式化存储卡。



## 连接设备

### 蓝牙

蓝牙为短距离无线讯息传送技术，它可以在距离手机十米以内的地方和手机实现无线信息互传。

#### 开启 / 关闭蓝牙

1. 主屏幕→点按启动程序按键→点按设置。
2. 点按无线和网络→蓝牙

点按“蓝牙”，当蓝牙状态指示符，勾选为绿色时，表示蓝牙已开启，同时手机屏幕顶部会显示是蓝牙指示符。

#### 提示：

- 在此功能中您可以选择开启或关闭蓝牙系统。如果您选择使此设备对其他设备可检测性选项，则手机将接受所有蓝牙设备的连接请求，届时不仅您的蓝牙设备可以连接到本机，而他人的蓝牙设备也将被允许连接到本机，所以建议您谨慎选择此选项。

#### 可检测性

打开蓝牙的可检测性后，其他设备才会搜索到本机，而其可检测性的时间为 120 秒，以确保您的手机安全。



#### 注意：

- 为节省电池电量和保证最大限度的蓝牙安全，请在不使用蓝牙功能时关闭蓝牙电源。关闭后手机将不能连接到另一个设备，直到您再次使用蓝牙功能或重新开启蓝牙。

#### • 匹配蓝牙设备：

1. 在有效的范围内开启蓝牙设备；
2. 在设置界面选择蓝牙设置，进入蓝牙设置界面，选择一个蓝牙设备进行匹配；
3. 此时系统将开始对有效范围内的蓝牙设备进行搜索；
4. 当系统搜索到蓝牙设备后，系统会要求您输入蓝牙设备的密钥。密钥可以从蓝牙设备的供应商处获得也可以由您指定。当您正确的输入密钥后，蓝牙设备即可成功配对。

### • 无线发送文件：

1. 从要发送的文件列表界面的菜单中选择通过蓝牙选项。
2. 当手机搜索到蓝牙设备后点击发送，则该文件将被无线传送到您所选择的设备上。

### • 无线接收文件：

1. 首先请确保您已经开启了无线收发中的接收所有无线数据交换内容选项，并且在蓝牙的模式设置中开启了使此设备对其他设备可见选项。
2. 确保您的手机与发送设备之间的距离保持在十米以内。
3. 当手机提示接收到传入的无线数据交换内容时，请点击是。此时系统即开始接收该数据。接收到的文件将被存放到本 SD 卡的 \bluetooth 目录中。

## WLAN

您可以连接到 **WLAN**，使用无线网络高速上网和下载。

### 提示：

- 如果您的设置上的无线载体启用了 **WLAN**，则在离开计算机时可以访问 **Internet**。默认情况下，在首次启动设备时，**WLAN** 处于关闭状态。为了最大限度地降低电池电量的消耗，每次在关闭设备时会自动关闭 **WLAN**，在需要使用时，必须将其打开。

### • 开启 / 关闭 WLAN

1. 主屏幕 → 点按启动程序按键  → 点按设置。
2. 点按无线和网络 → **WLAN 设置**。

点按“**WLAN**”，当 **WLAN** 状态指示符， 勾选为绿色时，表示 **WLAN** 已开启，再次点击将会关闭。



## • IP 设置

此功能可以根据您的需要，设置IP。首先，启动“使用静态IP”，然后才能修改IP地址、网关、网络掩码、域名等设置，然后点按“保存”或“取消”。

## • 设置 WLAN 连接

1. WLAN 设置界面，点按“WLAN”；
2. 当 WLAN 搜索到可用的网络后将会弹出可用网络列表，选择要连接的网络，点击搜索到网络进行连接；

如果选择安全网络，则可能需要输入网络管理员提供的网络密钥。然后点按“连接”就可以成功连接 WLAN 网络。

## • 更改 WLAN 设置



1. WLAN 设置界面，点按“菜单键”；
2. 点按“高级”按钮。

## 提示：

- 如果您同时开启了WLAN和GPRS，WLAN数据业务优先，GPRS业务在连接中断后继续。

## 便携式热点

您可以通过此功能创建一个移动热点无线网络，从而与一台或多台计算机或其他设备共享此手机的互联网。

1. 主屏幕→点按启动程序按钮→点按设置→点按无线和网络→关闭 WLAN。
2. 主屏幕→点按启动程序按钮→点按设置→点按无线和网络→绑定与便携式热点→便携式 WLAN 热点设置

- 手机成为接入点后，您就无法通过 WLAN 连接使用手机的应用程序访问互联网了。
- 您可以在 WLAN 绑定设置中配置 WLAN 接入点
- 如需了解详细信息，请访问以下网址：  
<http://www.android.com/tether>



在弹出“配置 WLAN 热点”窗口，按照所需设置，进行相应的修改。

### 注意：

- 为了防止您的手机或热点受到非法访问，建议您热点类型设置为 WPA2 PSK，并设置密码



## PC 连接

使用 PC 连接功能时，请先确保在 PC 端安装豌豆荚手机精灵客户端软件。豌豆荚手机精灵是一款 **Android** 桌面端软件，处理具备手机截屏、联系人管理、在电脑上收发短信、数据备份等手机 **PC** 套件常见功能之外，夏普豌豆荚手机精灵的亮点功能在于，能够帮助你用最省流量、最快捷方便的方式获取应用、音乐、视频、电子书等网络资源，并轻松存储到您的夏普 **SH8268U**。

1. 插入数据线连接到 PC。
2. 在 PC 端打开豌豆荚软件。

## 应用程序一键安装

豌豆荚手机精灵提供超过 **1000** 种 **Android** 手机热门应用，支持一键安装到手机；针对本地 **apk** 安装包，豌豆荚手机精灵支持双击安装应用到手机。

## 音乐下载与管理

使用豌豆荚手机精灵您可以方便地通过网络搜索音乐并下载到手机；导入本地音乐到手机；通过电脑管理手机音乐，包括专辑封面、专辑演唱者、歌词等信息。

## 手机视频下载和转码

支持一键导入网络视频或本地视频到您的手机，通过豌豆荚手机精灵，你可以一键下载来自优酷网、土豆网等主流视频网站的视频到您的手机；更支持将电脑上的电影、美剧、日剧等视频资源，转码导入到手机上。

## 联系人、短信和应用程序备份

您可以实时地进行通讯录、短信的备份，当手机丢失或者更换了手机时，可以方便地一键即时恢复。

## 在电脑上收发短信

支持在电脑上收发、管理短信，您可以选择按照时间、联系人来排列短信；您能方便地使用电脑高效地回复短信；您也能方便地选择不同人群进行短信群发。

## 联系人管理和导入导出

您可以对手机里的联系人随时添加、删除、分组；您也可以进行通讯录备份，当手机丢失或者更换了手机时，通过豌豆荚手机精灵可以方便地恢复导入。目前豌豆荚手机精灵支持 **CSV**、**vCARD** 的导入、导出，同时还能从 **Outlook** 里添加联系人。

## 手机屏幕截图

您可以轻松地实现截屏。您可以自由地选择截屏，以满足不同的展示需求；如果您在操作手机，豌豆荚手机精灵也能实现自动刷新手机界面，使 **PC** 端与手机同步，再也不必担心错过精彩瞬间。

## USB 连接

当插入 USB 与 PC 建立连接后，我们提供了以下几个功能，供您使用。

### USB 连接方式

1. 插入数据线连接到 PC。
2. 滑动状态栏→点按正在进行的“USB 已连接”的选项。

或通过取消 USB 调试来进入 USB 连接方式界面：

1. 主屏幕→点按启动程序按键→点按设置。
2. 点按应用程序→开发→取消 USB 调试。

### 提示：

- 插入数据线连接到 PC 后，USB 调试功能开启后您可以通过豌豆荚精灵等进行设置您的手机。

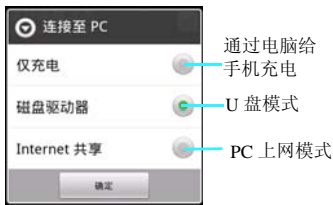

## USB 存储

使用此功能，可以改变 USB 连接类型，使得个人电脑容易访问外部存储设备。

1. 插入数据线连接到 PC。
2. 滑动状态栏一点按正在进行的“USB 已连接”的选项。
3. 在弹出的连接到 PC 界面选择“磁盘驱动器”。
4. 点按“确定”按键。



1. 插入您的存储卡后，在设置中取消勾选 USB 调试功能，插入 USB 线，选择磁盘驱动器功能。
2. 启用 USB 存储功能后，等待一会后您的 PC 机上将显示出一个可移动的设备，该设备就是您手机上的存储卡：
3. 当 PC 机上显示出该设备后，您可以向该设备中存入您想要存储的东西也可以把该设备中的东西复制到 PC 机上：

4. 当把文件拷贝到该设备后可以选“仅充电”模式，进入文件管理器中就可以查看到您刚才拷贝的文件了。

**注意：**

- 当您启动 USB 存储后在您的手机中将无法读到存储卡了，如果您需要读到存储卡需要取消 USB 存储功能。

## Internet 共享

1. 插入数据线连接到 PC。
2. 滑动状态栏→按正在进行中的“USB 已连接”的选项。
3. 在弹出的连接到 PC 界面选择“Internet 共享”。
4. 点按“确定”按键。

- 当手机和电脑通过 USB 数据线连接后，使用此功能可以把手机变为一个外置的调制解调器 (MODEM)，使电脑实现无线上网。

- 手机上插入 USB 数据线，弹出连接到 PC 端的选项，您可以选择 Internet 共享，开启 USB 共享后，在 USB 绑定中会自动开启 USB 绑定功能，此时您可以选择通过手机的无线网络 GPRS 来实现 PC 端的网络连接。

**注意：**

- 如果设置中-应用程序-开发选项中，必须取消勾选 USB 调试，才能在插入数据线时弹出连接到 PC 端选项界面。

## USB 绑定

**• USB 绑定**

您可以通过 USB 线将手机与计算机绑定，从而与计算机共享手机的互联网连接。

1. 主屏幕→点按启动程序按键→点按设置。
2. 点按无线和网络->点按绑定与便携式热点->点按 USB 绑定。

**注意：**

- 绑定适用于 Windows Vista、Windows 7 和 Linux
- 在 USB 绑定期间，您无法在计算机上安装手机的 SD 卡。

- 要了解详细信息（包括如何在其他操作系统上使用 USB 绑定）请访问
- <http://www.android.com/tether#usb>

**注意：**

通过连接 USB 到 PC 时，通过电脑的 USB 电压，直接给本机充电。这种方式不建议用户长期使用，有条件一定要用充电器充电。

## GPS 功能

### 我的位置

在我的位置中可以设置使用 GPS 卫星。

### 使用 GPS 卫星

选中此项后定位时，将精确到街道级别（需要消耗更多电量以及天气允许）

### 注意：

- 此项需要GPS 天线的支持，请确认您的手机天线没有损坏。

## 图吧地图

图吧地图提供了定位、实时路况、线路搜索、周边搜索、位置短信和服务推荐等等多个功能。

1. 主屏幕→点按启动程序按键→点按图吧地图。

### 提示：

- 在进入图吧地图前请在设置→位置和安全设置→使用GPS 卫星。
- 也可以在图吧地图主界面→点按菜单键→地图模式→开启GPS。



我的位置

### 我的位置

- 可以在定位后对“我的位置”进行“周边搜索”，也可以直接从图上选定中心点去搜索。
- 在地图上长按一点，即可显示该点的信息，是餐馆还是公司，都会弹出一个标签来，有电话的可以直接拨打电话，右侧的小箭头可以立即设

为终点。点击标签上的名称进入，即可进行“周边搜索”。

## 线路搜索

### 1. 图吧地图主界面→点按菜单键→路线。

有四种方式(公交、步行均如此)：我的位置、图上选择、我的收藏、位置信息(即“位置短信”)。关于市内的驾车规划，支持“最快”、“最短”、“最经济”三种规划方案。



## 周边搜索

在“周边搜索”中支持关键字搜索和分类搜索两种方式；分类搜索中的分类包括热门类型和常用类型，常用类型有11大类，每大类又分出一级子类，十分细致。



## 实时路况

### 1. 图吧地图主界面→点按菜单键→地图模式→实时交通。

提供多个城市的实时路况信息，可随时查看实时交通信息，提早避开拥堵。路况数据包含城市交通繁忙的主要区域，绿色代表畅通、黄色代表缓慢、红色表示拥堵。在查询路况信息时可以进行拖动地图、放大缩小等操作，准确流畅。

## 服务推荐

### 1. 图吧地图主界面→点按菜单键→服务。

图吧服务有：酒店预订、火车查询、天气预报、餐饮美食、生活精选、爱看电影、精品女人、高端会所等功能。

## 时钟

时钟功能包括设置闹钟、世界时钟、秒表和倒计时。

1. 主屏幕→点按启动程序按钮→点按时钟。





## 设置闹钟

1. 点按要设置的闹钟，进入闹铃设置界面。
2. 要设置时间，请滑动时间滚轮。
3. 要设置闹钟响铃时使用的铃声，请点按铃声。
4. 要在闹钟响铃时启用 / 禁用振动，请点按振动。
5. 要设置闹钟提醒间隔，请点按提醒间隔，可以选择1分、3分、5分、10分、15分钟和30分钟。
6. 要输入闹钟描述，请点按标签。
7. 编辑完成后点按确定或取消。



## 闹钟

### 添加闹钟

1. 主屏幕→点按启动程序按钮→点按时钟。
2. 点按“闹钟”选项卡。
3. 从现有闹钟设置中进行选择，或者点按新建按钮以设置新闹钟。

## 世界时钟

世界时钟中您可以随意添加世界各国的时间类别，以方便您出差时使用，系统默认会添加北京时间。如果您想添加其他地区的时钟系统会自动显示当地城市的时间。

1. 主屏幕→点按启动程序按钮→点按时钟。
2. 点按世界时钟

### 新建世界时钟

世界时钟界面点按新建按钮，以从主要城市列表中进行选择也可以在搜索框中进行搜索，然后点按该城市即可添加成功。



添加世界时钟

世界时钟列表

## 秒表

使用秒表功能，可以供您选择“计时”、“记次”、“暂停”等功能，而且计时最小单位是毫秒。

1. 主屏幕→点按启动程序按钮→点按时钟。
2. 点按秒表按钮→点按开始按钮。
3. 计时的过程中可以选择“暂停”、“记次”、“重置”。

- **开始：**点按它可以开始。已经过的时间会显示在屏幕上。
- **记次：**点按它可以记录完成每次计时的时间。
- **暂停：**点按它可以暂停计数。
- **重置：**点按它可以删除最近的秒表计时并重新从零开始计数





## 倒计时

您可以根据自己的需要来设置倒计时功能，最大小时时间为24小时。可根据你自己的时间随意设置。另外还可以设置倒计时响应的铃声。

1. 主屏幕→点按启动程序按钮→点按时钟。
  2. 点按“倒计时”选项卡。
  3. 使用时间滚动条设置要倒计时的时间。
  4. 点按“开始”以确认开始计时。
- 要结束倒计时，请点击取消。
  - 要设置通知铃声，请点击提示音。

### 提示：

- 设置小时、分时，您可以滑动工具条来选择您所有要设置的时间。

## 更多程序

### 记事本



您可以使用记事本功能来记录任何文字信息，而且记录的文字信息还可以设置成待办事项，或编辑文字信息后通过蓝牙、社交网络分享和信息进行传输。

1. 主屏幕→点按启动程序按钮→点按记事本。



### 新建记事本

记事本主界面，点按新建按钮，打开记事本页面。

在记事本界面，点按列表按钮，您所记录的记事本将以列表方式显示；再次点按视图按钮，记事本则以视图方式显示。

### 编辑记事本

编辑记事本界面，您可以像使用普通记事本那样记录下任何文字信息。

如果您想把“某一段文字”，变成一条“待办事项”，您只需要：

1. 点击左侧空白处或从左向右划过文字，设为“待办事项”，再次划过取消“待办事项”。如图中“滑动”处所标。
2. 勾选后，表示该待办事项已完成。

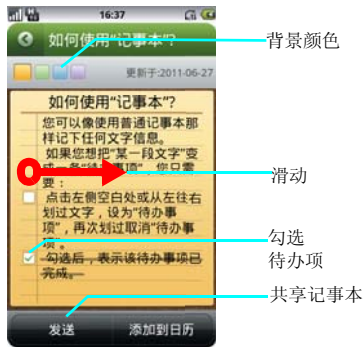

### 发送记事本

1. 记事本编辑完成后，如果您想添加到日历，可以点按“添加到日历”选项，则记事本就会转为日历格式。
2. 记事本编辑完成后，如果您想发送共享，可以点击发送按钮，则会提示您通过电子邮件、蓝牙、分享到微博、人人网、社交网络分享和信息进行分享。

## 搜索

使用此功能您可以快速查找本机中的各种文件，并且还可以选择从网络搜索。输入文件名并选择文件类型后，点按搜索即开始进行查找

5. 图片：图片的名称。
6. 视频：视频文件的名称。
7. 浏览器：浏览器搜索。
8. 在线推荐：网络搜索。

1. 主屏幕→点按启动程序按钮→点按搜索。

## 搜索文件

您可以点击“搜索输入框”可以输入您想搜索的文件名称，系统将自动搜索出你所要查找的文件。

## 搜索设置

1. 搜索主界面 -> 菜单键 -> 设置



1. 默认搜索引擎，默认的为百度搜索。
2. 联系人：联系人的姓名。
3. 应用程序：已安装的应用程序名称。
4. 音乐：艺术家、专辑和曲目。

## 生活应用

1. 主屏幕→点按启动程序按钮→点按生活应用。

生活应用是为了您更方便快捷的下载安装您所需要的应用软件。不需要在网络上查找，随着版本更新，里面的软件也随着更新。



### 提示:

在下载安装应用程序时请确保您的设备开启无线数据业务，同样这样会产生流量费。

## 有道词典

1. 主屏幕→点按启动程序按钮→点按有道词典。

有道词典是多语种互译词典。中英本地词库让您随时随地享受本地查词；单词发音、网络释义和超千万句海量例句，无线网络为您带来更加详尽的查询结果；还有机器翻译系统，为您提供即时免费的全文翻译服务。

有道手机词典的主要功能包括：

1. \* 中、英、日、韩、法多语种查词
2. \* 中、英、日全文翻译
3. \* 精简的中英本地词库
4. \* 网络释义、例句
5. \* 单词发音
6. \* 中文百科
7. \* 快速查词
8. \* 单词本



## 计算器

1. 主屏幕→点按启动程序按钮→点按计算器。

通过此功能您可以在手机中进行简单的四则运算。包括加、减、乘、除和百分运算等。

进入计算器界面后，使用模拟键盘输入数字以及您需要的运算符，按等号即可得到计算结果。



在计算器主界面可以点按“菜单键”，选择高级面板。



## SIM 卡工具包

您可以通过此功能来查看使用各种 SIM/USIM 卡运营商提供的各项服务，比如手机报的定制、手机营业厅、彩铃的定制等等。

1. 主屏幕→点按启动程序按钮→点按 SIM 卡工具包。

### 注意：

- 使用此功能时必须先插入 SIM/USIM 卡。

## 关于手机

关于手机中包含了您的设备的具体详细信息，比如设备的状态消息、电量使用情况、版本信息和法律信息。

1. 主屏幕→点按启动程序按钮→点按设置→关于手机。

### • 状态消息

状态消息中显示有电池状态（是否充电）、电池电量大小、本机号码、网络运营商名称、信号强度、手机网络类型、服务状态、漫游、移动网络状态、IMEI 号、IMEI SV、WLAN MAC 地址、蓝牙地址、开机时间等。

### • 电量使用情况

显示屏的使用情况，显示屏和背光所耗电量和已运行的时间，和调配电量的功能。

### • 版本信息

包含本设备的型号、硬件版本、软件版本、Android 版本、基带版本、内核版本和版本号。

### • 法律信息

法律信息包括开发源代码许可的详细信息。

## 休闲娱乐

### 手机 QQ

#### 1. 主屏幕→应用程序按键→手机 QQ。

手机 QQ 主界面中提供了隐身登录、开启振动、接收群消息、静音登录、网络设置、清除账号、帮助更新等功能。



使用 QQ 时，您可以查看最近聊天记录、QQ 好友列表和群消息，以及查看资讯、我的应用和酷站导航等功能。

### 电子书

电子书功能可以供您方便的阅读书籍，可以从 SD 卡中添加电子书，或从网络书库中进行下载阅读。

#### 1. 主屏幕→点按启动程序按键→点按电子书。

#### 提示：

- 进入电子书前请插入 SD 卡。





#### 添加电子书

电子书主界面点按添加电子书按钮，弹出书库，您可以点击从 SD 卡中添加，或从网络书库中下载如：新浪推荐、新浪排行和新浪书库。

#### 删除

电子书主界面点按删除，即可以选择删除您选择的文件。



1. 进入电子书主界面→点击打开电子书→点按阅读按键。
2. 阅读的过程中点按屏幕，点按菜单按键，可以查看目录，没有目录时会自动生成目录。
3. 阅读的过程中点按屏幕，点按亮度按键，可以滑屏调节亮度。您可以调节白天或夜晚模式。
4. 阅读的过程中点按屏幕，点按字体按键，可以滑屏调节字体大小。

## 夏普福袋

夏普福袋功能为您提供了更多的应用程序，您可以根据自己的喜好来设置下载应用。

1. 主屏幕→点按启动程序按键→点按夏普福袋。



夏普福袋中含有 主页、分类、搜索和管理四个选项。

### 主页

主页中包含推荐、最新、排行列表可以根据列表中的推荐进行下载安装。

### 分类

分类中包含游戏、装机必备、娱乐社交、实用工具、商务财经、生活健康、阅读学习和其他供您下载使用。

### 搜索

可以搜索并下载你想要的应用。



## 管理

管理中包含您所正下载、已下载、更新和卸载的软件的详细信息。

## 好友新鲜事

好友新鲜事的社交网络中存有人人网、开心网及新浪微博等功能。

另外您还可以输入人人网、开心网和新浪微博的用户名和密码与本设备云账户进行绑定，以方便共享及同步社交网络的联系人信息。

### 提示：

- 在登录好友新鲜事时请确保您的设备开启无线数据业务，同样这样会产生流量费。

- 主屏幕→点按启动程序按钮→好友新鲜事。



当您绑定人人网与云账号后，进入后自动进入人人网好友的新信息界面。并且每次进入都会从云获取最新数据。

您也可以输入您的新鲜事发送到人人网中。

## 好友新鲜事的设置



### 自动同步

您可以开启关闭自动同步的功能，自动同步人人网的新鲜事信息。

自动同步频率中有每分钟、每 **15** 分钟、每半小时、每小时、每 **2** 小时、每 **4** 小时、每 **12** 小时和每天来供你选择。

### 保存天数

保存天数设置中含有 **1** 天、**3** 天和 **1** 周的时间来供你选择。

### 同步的网站

同步的网站中您可以随意选择您需要的网站如人人网、开心网和新浪网。

## 漫画阅读器

漫画阅读器为您提供浏览漫画小说等功能。

1. **主屏幕**→**点按启动程序按钮**→**漫画阅读器**。



触屏

### 浏览漫画

在漫画浏览界面，可以点按屏幕进行翻页，也可以向右触屏进行查看下一页。向左触屏将查看上一页。

### 跳转页面

在漫画浏览界面，点按菜单键，可以选择从最末页开始、跳转到、转到顶层菜单和结束选项。

## 点心新闻

点心新闻中您可以通过无线网络查看新闻、体育、娱乐、科技、房产、军事、汽车、女性、财经、明星、星座和教育等频道的信息。

1. 主屏幕 → 点按启动程序按钮  → 点心新闻。

### 提示:

- 在登录点心新闻时请确保您的设备开启无线数据业务，同样这样会产生流量费。



## 浏览新闻

点心新闻主界面，默认会打开新闻、体育和娱乐频道。您可以根据自己的喜好点击浏览，您也可以点按更多按钮  来进行查看。

在点心新闻主界面，点按刷新按钮  来刷新网页，浏览最新资讯。

## 添加频道

点心新闻主界面，点按添加按钮 ，来添加您所喜欢的频道，比如：新闻、体育、娱乐、科技、房产、军事、汽车、女性、财经、明星、星座和教育等频道的信息。

## 休闲娱乐

1. 主屏幕→点按启动程序按钮→点按休闲娱乐。

休闲娱乐功能，可以供您更方便快捷的下载安装游戏，不需要在网络上查找，点击就可以直接安装，随着版本更新，游戏也随着更新。



### 提示:

在下载安装游戏时请确保您的设备开启无线数据业务，同样这样会产生流量费。

## 大众点评

1. 主屏幕→点按启动程序按钮→大众点评。

大众点评网可以让您在外寻觅餐厅，搜索附近的美食，下载优惠券和排行榜和通过GPS搜索您的位置帮您定位周边的商店餐馆及娱乐中心等功能。



### 搜索

输入商户名、商区、菜系等关键词，即可查找到相应的餐馆；并可根据菜系、价格进行筛选

### 附近

通过GPS定位，无需输入任何关键词即可自动搜索当前位置附近的餐馆、茶馆、便利店、停车场等等

## 排行

口味最佳、环境最佳、商务人士最爱等各种类型的排行榜，帮您找到最适合的餐馆

## 签到

您只需轻轻一点，即可将“签到”的信息发送到网上，与大家共享。同时，您还可以查看都有谁曾经来过这里，以及他们发表的评论。

## 优惠

提供北京、上海、广州、南京、杭州五个城市的餐馆优惠券，免费下载。消费时出示优惠短信即可享受相应的折扣

## 安全预防措施和使用条件

本手机符合国际规范，请在常规条件下使用，并依照以下指示。

### 使用条件

#### 电磁波

- 乘飞机时切勿开机（因为手机可能会干扰飞机的电子系统）。目前法律明令禁止在飞机上使用移动电话，违者即构成违法行为。
- 在医院内，除指定区域外，请勿开机。
- 使用本手机的功能可能会影响医疗电子装置（起搏器、助听器、胰岛素注射器等）的效能。在电话功能打开时，切勿将其带至医疗设备附近或正在使用医疗设备的区域。若戴有助听器或起搏器，请仅在身体上没有佩戴设备的一侧使用电话。若已开机，则手机任何时候都应与其相距至少 15.24 厘米。
- 在煤气或易燃物品附近切勿开机。在加油站、化工厂和所有存在爆炸危险的场所使用手机时，请依照本手机关于这类场所内使用的有关规定。

#### 保养手机

- 请勿让小孩在无人监督的情况下使用手机。
- 请勿擅自拆开或尝试修理手机。本产品只能由授权的维修人员修理。
- 切勿将手机摔到地上或使其遭受剧烈振动。大力弯折机身和按压显示屏或按键可能会损坏手机。
- 切勿使用清洁剂清洁手机。只能使用柔软的干布。
- 切勿将手机放在后袋，因为坐下时可能会损坏电话。显示屏由玻璃制成，特别容易破碎。
- 避免触摸手机下侧的外接插槽，因为其中的精密组件可能会遭受静电的破坏。

## 电池

- 仅使用手机制造商建议的电池、充电器和附件。对于因使用其他充电器、电池或附件引起的损坏，制造商概不负责。
- 网络配置和手机使用方式将影响通话时间和待机时间。  
使用游戏或照相机将加速电池的消耗。
- 当屏幕上显示电池充电警告时，请尽快给电池充电。  
若不顾警告而继续使用手机，手机将会停止工作，任何时候储存的所有资料和设置都可能会遗失。
- 从手机中取出电池之前，务必确保手机已关机。
- 取出旧电池后，尽快装上新电池并为其充电。
- 切勿触摸电池接头。若导电材料接触外露的接头，电池可能会造成损坏、人身伤害或燃烧。在电池和手机分离时，请用非导电性材料制成的外壳将其安全地存放。
- 使用和存放电池的最佳温度为大约 20°C。
- 在低温下电池的性能受到限制，特别是在 0°C 以下时，无论电池是否有足够的剩余电量，手机都可能暂时停止工作。
- 将手机暴露于极高或极低温度下会缩短电池的寿命。
- 用户应避免对电池进行撞击，挤压，穿刺等动作以免电解液流出；若发现电解液流出，请及时将手机和电池送当地售后服务站处理；电解液不得吸入口中、眼睛里，如皮肤上沾到，请用大量清水洗净。
- 电池可以充电、放电数百次，但最终还是会用坏。若工作时间（通话时间和待机时间）明显短于正常时间，则应该购买新电池。

#### 注意

用错误型号电池更换会有爆炸危险  
务必按照说明处置用完的电池。

请参阅第 12 页上的“电池处理”页面。

## 天线保养

- 使用手机时请阻挡住天线的位置，否则会干扰内置天线的效能。通话品质可能因此而下降，导致通话时间和待机时间缩短，因为手机须在高于必要的电力下工作。
- 仅使用 Sharp 为本手机提供或认可的天线。使用未经验证或改造过的天线可能会损坏移动电话。而且，手机可能会因违反相应规定而失去效能或超过 SAR 级数限制。
- 为避免效能受到影响，请勿损坏手机天线。
- 为避免干扰爆破作业，请在爆破区域或立有“关闭双向无线电”告示的地方关机。

## 照相机操作

- 请先了解图像质量、文件格式等。
- 拍摄的照片可保存为 JPEG 格式。
- 正在拍照时，请注意手不要摇晃。
- 若拍摄照片时摇动了手机，照片可能会模糊。拍摄照片时请拿稳手机以防摇动，或者使用自拍模式。
- 拍摄照片之前请清洁镜头盖。
- 镜头盖上的指印、油污等会干扰镜头的清晰聚焦。先用软布擦拭镜头，然后拍摄照片。

## 其他

- 长时间使用手机设备（例如玩游戏），可能会使手机设备和充电器的温度逐渐升高。如果您感觉手机或者充电器温度过高，请避免长时间接触裸露的皮肤。否则可能会引起不适，甚至灼伤。
- 与任何电子储存装置相似，在很多环境下均有可能丢失或损坏数据。
- 在将手机与个人电脑或周边设备连接之前，请仔细阅读操作手册中关于其他装置的说明。
- 请避免着色颜料，染料，污渍等附着于手机后盖上。

- 若手机的电池已经取出一段时间，或者手机已经重新设置，该装置的时钟和日历可能会重置。此时应更新日期和时间。
- 若手机一直打开或使用 WLAN 时，电池的电量待机时间会比平常待机要短很多，所以在不使用 WLAN 时，请将其关闭。
- 请不要把手机接近磁场，否则会造成您的手机信号不好，对话筒也有影响，会使话筒声音变小。
- 当您的手机中装入指南针应用时，可以拿着手机画 8 字来对此应用校验证。

## 环境

- 使手机远离高温。切勿将其置于汽车的仪表盘上或加热器附近。切勿将其置于极其潮湿或多尘的地方。
- 由于本产品不具备防水效能，因此切勿在可能有液体（如水）浸入机身的地方使用或存放。雨滴、水雾、果汁、咖啡、蒸气、汗水等也会引起故障。

## 车内使用时的注意事项

- 使用者有义务核实当地法律是否禁止在汽车内使用移动电话。驾驶时应集中注意力。拨打手机或接听来电时，应靠边泊车并关闭引擎。
- 使用手机的功能可能会干扰车辆的电子系统，如 ABS 防锁刹车或安全气囊。为确保不发生此类问题，请在连接手机之前咨询您的网络服务商或汽车制造商。
- 必须让专门的服务维护人员安装车内附件。对于因使用不当或不依照此处指示使用而引起的损坏，制造商概不负责。

产品中有毒有害物质或元素的名称及含量

部件名称		有毒有害物质或元素					
		铅 (Pb)	汞 (Hg)	镉 (Cd)	六价铬 (Cr(VI))	PBB	PBDE
产品主体	印刷电路板（包括FPC）	×	○	○	○	○	○
	机壳	×	○	○	○	○	○
	机构部件	×	○	○	○	○	○
	回路部件	×	○	○	○	○	○
同包装物品、 选装件	Li-ion电池	×	○	○	○	○	○
	AC电源充电器	×	○	○	○	○	○
	USB数据线	×	○	○	○	○	○
	立体声免提	×	○	○	○	○	○

○：表示该有毒有害物质在该部件所有均质材料中的含量均在SJ/T 11363-2006 标准规定的限量要求以下。

×：表示该有毒有害物质至少在该部件的某一均质材料中的含量超出SJ/T 11363-2006 标准规定的限量要求。

#### 环保使用期限：



本标志中的年数，是根据2006年2月28日公布的「电子信息产品污染控制管理办法」和SJ/T 11364—2006「电子信息产品污染控制标识要求」，适用于在中华人民共和国（除台湾、香港和澳门外）生产或进口的电子信息产品的「环保使用期限」。

在遵守使用说明书记载的有关本产品安全和使用的注意事项、且没有其他法律、规定的免责事由的情况下，在从生产日开始的上述年限内，产品中的有毒、有害物质或元素不会发生外泄或突变，使用该产品不会对环境造成严重污染或对使用者人身、财产造成严重损害。

「环保使用期限」不是安全使用期限。尤其不同于基于电气性能安全、电磁安全等因素而被限定的使用期限。

产品在适当地使用后予以废弃时，希望依照有关电子信息产品的回收·再利用的法律·规定进行处理。

注：该年限为「环保使用期限」，不是产品的质量保证期限。地球、电池、墨粉盒等附属品和产品一同包装的，产品和附属品的环保使用期限可能不同。

本表中以「×」所表示的物质，属于「欧盟2003年2月RoHS指令」中指出的以现在的科学观点来看该物质的去除或替代在技术上被认为是不可行的、且属于有关限制特定有害物质含有量的中华人民共和国（除台湾、香港和澳门外）「电子信息产品污染控制重点管理目录」对象产品以外的物质。



## 非保修项目

以下项目不在保修范围之内：

- (i) 任何因使用所造成的外壳及其他表面损耗。
- (ii) 因下列任何一个原因所造成的损坏：未依用户手册使用、撞击或潮湿、日光直射、化学腐蚀、生锈、使用未经认证的改造、连线、打开或修理行为、使用未经认证的零件、滥用不正当的装置、意外、非人为的灾害或其他非 Sharp 所能控制范围之内的操作（包括但不限于：使用寿命及天线的折损）除非该损耗原始于不当材料或装置。
- (iii) 产品序列号或 IMEI 编号遭去除、擦除、损毁、涂改或无法辨识的手机。
- (iv) 因与手机配套使用或将手机连接至非 Sharp 生产或提供的产品或附件，或未按照设计用途使用手机所造成的损坏。
- (v) 因网络系统不正常所造成的损坏。
- (vi) 因电池短路，或电池外壳或电池单元的密封包装破损或存在人为篡改的迹象，或电池用于非指定的设备所造成的损坏。
- (vii) 因网络参数改变而需升级手机软件所造成的损坏。
- (viii) 工作参数超出注明的最大额定参数的手机。
- (ix) 以月租形式出租的手机。

### 充电器插头：

- 若充电器插头与 AC 电源插座不合，请勿使用 AC 电源充电器。

## 售后服务智能注册功能说明

1. 本手机将在您开机使用的一段时间后，向售后服务智能注册系统自动发送注册信息，信息内容

为机器出厂设备序列编号（IMEI 号），该注册只进行一次。

2. 售后服务智能注册信息只限于我们为您提供产品真伪验证及售后服务时的查询和管理，以便为您提供更优质的服务，不会涉及任何您的个人信息。

3. 该注册信息以短信方式发送至本厂商管理系统，为保证您成功注册，将发送不超过 2 条注册短信，由运营商收取短信基本通信费用 0.1 元 / 条，无其他任何信息费用产生。

注意：

- 以上短信基本通信费用，视运营商资费调整可能略有不同，详情请咨询运营商。
- 手机因客观原因，可能未含上述功能，敬解。

# 索引

## A

- 按键音设置 62
- 安全设置 65
- 安全预防措施和使用条件 94

## B

- 备份与恢复 51
- 编辑记事本 82
- 便携式热点 72

## C

- 彩信 28

## D

- 大众点评 92
- 倒计时 81
- 电池充电 12
- 电话功能 22
- 点心浏览器 53
- 点心新闻 91
- 电子书 87
- 电子邮件 30
- 调节音量 19
- 调频收音机 44
- 短信 26
- 多媒体 36

## F

- 非保修项目 97

## G

- GPS 功能 77
- 更多程序 82
- 管理工具 47
- 管理 SIM 卡中的信息 29

## H

- 好友新鲜事 89

## I

- Internet 共享 75

## J

- 计算器 85

## 简介 1

- 接收电子邮件 31
- 接听电话 22

## K

- 开机和关机 13, 14

## L

- 来电防火墙 50
- 连接设备 69
- 录音机 43

## M

- 漫画阅读器 90
- 秒表 80
- 魔图精灵 46

## P

- PC 连接 73

## R

- 任务管理器 50
- 日历 49

## S

- SD 卡和手机内存 68
- SIM 卡工具包 86
- 设备锁定和解锁 14
- 摄像机 38
- 设置闹钟 79
- 设置时间和日期 20
- 设置向导 14
- 设置音量 61
- 生活应用 84
- 声音设置 60
- 世界时钟 80
- 视频播放器 40
- 使用入门 8
- 使用条件 94
- 时钟 79
- 手机基本设置 56
- 手机 QQ 87
- 输入文本 16
- 搜索 83

T  
通话记录 24  
通话设置 58  
通讯录 33  
图吧地图 77  
图库 41  
W  
WLAN 70  
USB 存储 74  
USB 连接 74  
文件浏览器 47  
X  
夏普福袋 88  
显示设置 62  
相机 36  
信息功能 26  
休闲娱乐 87, 92  
Y  
音乐播放器 39  
有道词典 84  
语音键盘的设置 18  
Z  
主屏幕 15  
主屏幕设置 62  
状态栏的指示符 21  
准备和安装 10