

BenQ

W1100/W1200

数码投影机

用户手册

欢迎使用

目录

重要安全说明	3	维护	48
简介	7	维护投影机	48
投影机特点	7	灯泡信息	49
物品清单	8	故障排除	55
投影机外观视图	9	规格	56
控制装置和功能	10	外形尺寸	57
安装投影机	15	吊顶安装	57
选择位置	15	时序表	58
获取首选的投影图像大小	16	保修及版权信息	61
连接	19	规则声明	62
连接视频源设备	21		
操作	22		
启动投影机	22		
调节投影图像	23		
使用菜单	25		
投影机安全	26		
切换输入信号	28		
放大并搜索细部	29		
选择宽高比	29		
优化图像	31		
隐藏图像	34		
设定休眠计时器	35		
冻结图像	35		
在高海拔环境中使用	35		
调节声音	35		
同时显示多个影像	37		
个性化投影机菜单显示	38		
关闭投影机	38		
菜单操作	39		

重要安全说明

您的投影机经过设计和测试，符合最新信息技术设备的安全标准。然而，为确保安全使用本产品，按本手册中提及和产品上标记的说明进行操作是至关重要的。

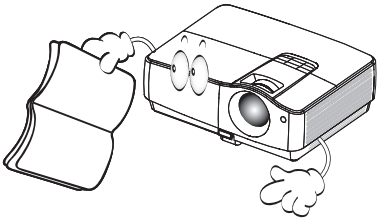
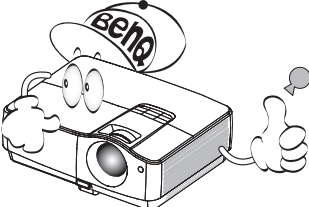
安全说明	
<p>1. 请在使用投影机之前阅读本使用手册。妥善保存本使用手册以备日后参考。</p> 	<p>4. 投影机灯泡亮起时，请切记要打开镜头快门或取下镜头盖。</p> 
<p>2. 在使用过程中请不要直视投影机镜头。强光束可能会损害眼睛。</p> 	<p>5. 在某些国家，电源电压不稳定。本投影机在 100 到 240 (伏特) 的交流电源电压范围内可以正常运行，但是电压波动超过 ± 10 在电源电压可能波动或断电的区域，建议您通过电源稳压器、电涌保护器或不间断电源 (UPS) 来连接投影机。</p> 
<p>3. 仅让专业技术人员进行维修。</p> 	<p>6. 投影机工作时，切勿用任何物体阻挡投影镜头，否则会造成物体受热、变形甚至起火。要暂时关闭灯泡，按下投影机或遥控器上的 BLANK (黑屏) 按钮。</p>

安全说明 (续)

7. 工作期间灯泡的温度极高。更换灯泡前应等待大约 45 分钟以便让投影机冷却下来。

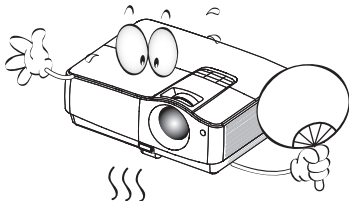

8. 不要使用超过额定使用寿命的灯泡。在少数情况下，使用超过额定寿命的灯泡可能导致灯泡破裂。

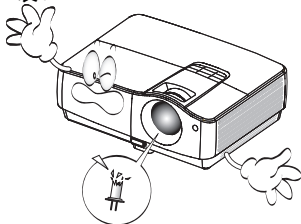

9. 在没有拔掉投影机电源之前，切勿更换灯泡或其他任何电子元件。

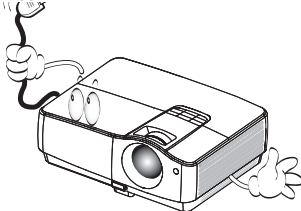

10. 切勿将投影机置于不稳的车子、架子或桌子上。投影机可能跌落，遭受严重损坏。

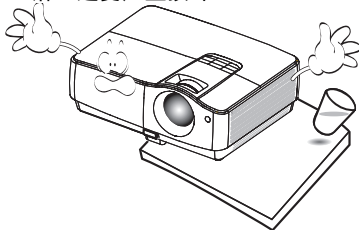

11. 切勿自行拆卸本投影机。机身内部含有危险的高电压组件，万一接触人体时可能会造成电击死亡。用户唯一可维修的部分是灯泡，灯泡有其自己的护盖。在任何情况下，您都不可以打开或卸下其它护盖。请有资格的维修人员维修。

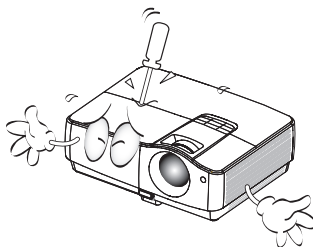

12. 当投影机在运行时，您可能会感觉到热气和气味从通风栅中排出。这是正常现象而不是产品的生产缺陷。

安全说明 (续)

13. 请勿将投影机置于以下任何环境中。
- 通风不佳或狭窄的空间。请至少离墙 50 厘米，并确保投影机周围空气流通。
 - 温度过高的地方，如窗户紧闭的汽车内。
 - 过度潮湿、有灰尘或烟雾的地方，这样会污染光学元件，缩短投影机使用寿命并使图像变暗。

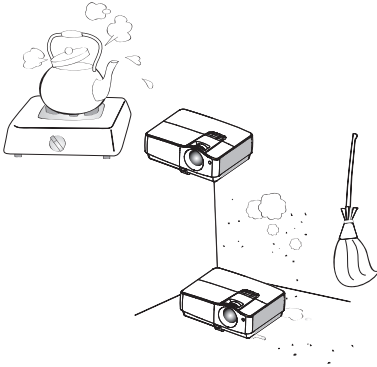

- 火警附近的地方。
- 环境温度高于 35°C / 95°F 的位置。
- 海拔高于 3000 米 (10000 英尺) 的位置。

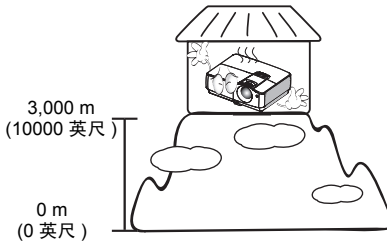

14. 切勿堵塞通风孔。
- 切勿将投影机放置在毯子、衬垫或其它柔软物体的表面上。
 - 切勿用布或其它物体覆盖投影机。
 - 切勿在投影机附近放置任何易燃品。

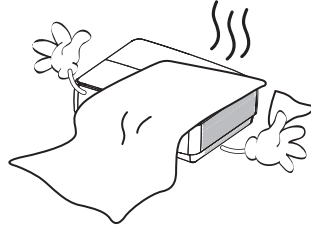

如果通风口严重受阻，投影机内部过高的温度可能会引起火灾。

15. 使用过程中应始终将投影机置于水平面上。
- 切勿在左右倾斜角度大于 10 度或前后倾斜角度大于 15 度时使用投影机。使用投影机时，如果未完全水平放置，可能会导致灯泡出现故障或损坏。

安全说明 (续)

16. 请勿垂直竖立投影机。这样会导致投影机倾倒，引起人身伤害或投影机损坏。

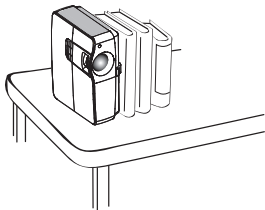

17. 切勿踩踏投影机或在投影机上面放置任何物体。切勿踩踏投影机或在投影机上面放置任何物体。

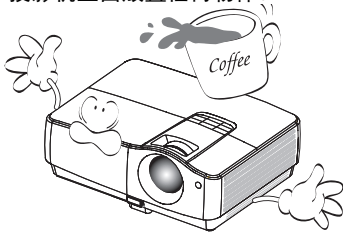

18. 切勿在投影机附近或投影机上面放置液体。液体如果溅入投影机内可能导致投影机无法正常工作。如果投影机已被溅湿，请从墙壁插座拔掉投影机的电源线，然后致电 BenQ 投影机授权服务中心，请求维修投影机。

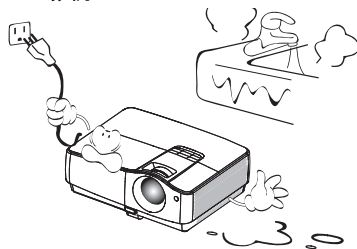

19. 本产品可以安装在屋顶上以便吊装投影。



请使用 BenQ 的天花板悬挂安装套件来安装投影机并确保投影机已安装牢固。

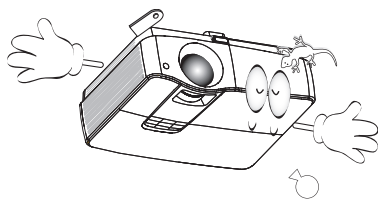

简介

投影机特点

此投影机集成了高性能的光学引擎投影技术和用户友好的设计以提供高可靠性和易用性。

此投影机具有下列特点。

- 2 个 10 瓦 大扬声器
- WOW HDTM 深沉浑厚的低音及清脆明晰的高频音带给您动态的 3D 娱乐经验，显著提升音讯的播放质量。



- HDMI 双输入孔
- HDCP 兼容性
- 快速自动搜索可提高信号检测速度
- 可选的密码保护功能
- 3D 色彩管理可按您的喜好进行色彩调节
- 单键自动调整，可显示最佳图像质量
- 数码梯形失真校正，可校正失真变形的图像
- 为数据 / 视频显示提供可调节的颜色平衡控制
- 高亮度投影灯泡
- 多语言屏显 (OSD) 菜单
- 兼容分量 HDTV (YPbPr)



- **投影图像的亮度与使用环境的照明条件和所选输入信号对比度 / 亮度设置有关，并与投影距离成正比。**
- **灯泡亮度将随时间的推移而下降，在灯泡制造商的技术规范内可能有变化。这是正常现象和可预见的状态。**

物品清单

请小心打开包装，并检查是否包含下列所有物品。果缺失任何物品，请与购买本投影机的经销商联系。

标准附件

 随本投影机提供的附件适用于您所在的地区，可能与手册上图解中所述的不同。

* 包修卡只在部分特定地区提供。详细信息请咨询经销商。

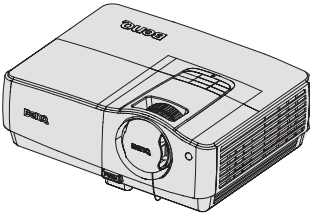

投影机

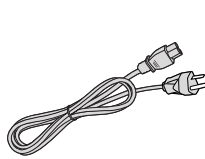

电源线

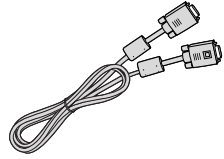

VGA 线缆



快速使用手册



使用手册光盘



包修卡*



遥控器和电池

可选附件

1. 备用灯泡组
2. 天花板悬挂安装套件
3. 软手提包
4. RS232 线

投影机外观视图

前视 / 上视

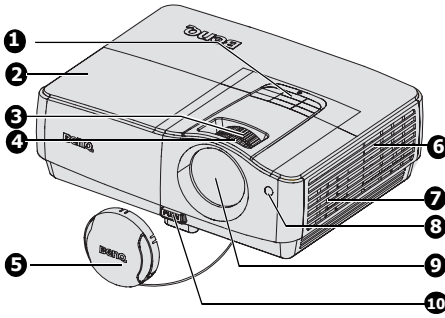

1. 外部控制面板
(有关详情, 请参阅第 10 页投影机。)
2. 灯罩
3. 缩放圈
4. 调焦圈
5. 镜头盖
6. 通风口
7. 扬声器
8. 前部红外线遥控传感器
9. 投影镜头
10. 快速调整脚座按钮

后视 / 底部

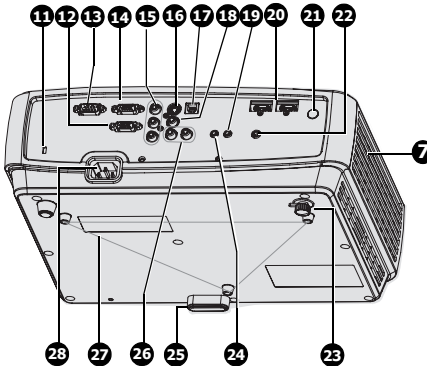

11. Kensington 防盗锁插槽
12. RGB (PC)/ 分量视频 (YPbPr/ YCbCr) 信号输入插口
13. RS-232 控制端口
14. RGB 信号输出插口
15. 分量视频输入插口
16. S- 视频输入插口
17. USB 输入插口
18. 视频输入插口
19. 音频输出插孔
20. HDMI 输入插口
21. 后红外线遥控传感器
22. 12V DC 输出端子, 用于触发外部设备, 如电动屏幕或光控制等。
23. 后调节支脚
24. 音频输入插孔
25. 快速调整脚座
26. 音频 (左 / 右) 输入插孔
27. 吊顶安装孔
28. AC 电源线插口

控制装置和功能

投影机

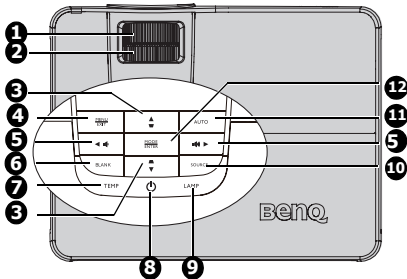

1. 调焦圈

调节投影图像的焦距。有关详情，请参见第 24 页[微调图像大小和清晰度](#)。

2. 缩放圈

调节投影图像的焦距。有关详情，请参见第 24 页[微调图像大小和清晰度](#)。

3. 梯形失真校正 / 箭头键 (■ / ▲ 向上、▲ / ▼ 向下)

手动校正因投影角度而产生的扭曲图像。有关详情，请参见第 24 页[校正梯形失真](#)。

4. MENU/EXIT

打开屏显 (OSD) 菜单。返回到之前的屏显菜单，退出并保存菜单设置。

5. 音量 / 箭头键 (🔊 / ◀ 左、▶ 右)

调节音量大小。

当显示屏显 (OSD) 菜单时，#3 和 #5 键用作方向箭头，可选择所需的菜单项和调整。有关详情，请参见第 25 页[使用菜单](#)。

6. BLANK (黑屏)

用于隐藏屏幕图像。有关详情，请参见第 34 页[隐藏图像](#)。

7. TEMP (温度指示灯)

如果投影机温度太高，则指示灯会亮起红色。有关详情，请参见第 54 页[指示灯](#)。

8. 电源 / POWER (电源指示灯)

可让投影机在待机和工作模式间切换。有关详情，请参见第 22 页[启动投影机](#) 和第 38 页[关闭投影机](#)。

投影机操作时指示灯会亮起或闪烁。有关详情，请参见第 54 页[指示灯](#)。

9. LAMP (灯泡指示灯)

显示灯泡的状态。当指示灯亮起或闪烁时，表示灯泡出了问题。有关详情，请参见第 54 页[指示灯](#)。

10. SOURCE

显示信号源选择条。有关详情，请参见第 28 页[切换输入信号](#)。

11. AUTO

自动为所显示的图像确定最佳图像时序。有关详情，请参见第 23 页[自动调整图像](#)。

12. MODE/ENTER

选择可用图像设置模式。有关详情，请参见第 31 页[选择图像模式](#)。

激活所选的屏显 (OSD) 菜单项。有关详情，请参见第 25 页[使用菜单](#)。

投影机吊装

我们希望您使用 BenQ 投影机时有愉快的体验，因此我们需要提醒您这些安全事项，以防生命财产受到损害。

如果您要倒挂安装投影机，我们强烈建议您使用合适的投影机天花板悬挂安装套件，以确保投影机安全地安装。

如果您不是使用合适的投影机天花板悬挂安装套件，会有安装风险，投影机可能会因不合适的附件或使用错误的规格或长度的螺丝，导致投影机从天花板上掉下来。

您可以向 BenQ 投影机经销商购买投影机天花板悬挂安装套件。BenQ 建议您还要购买一个独立的 Kensington 兼容安全锁，并将其安全连接到投影机上的 Kensington 锁槽和天花板悬挂安装支架的底座上。此举在安装支架变松时可以提供第二层锁住投影机的保护。

遥控器

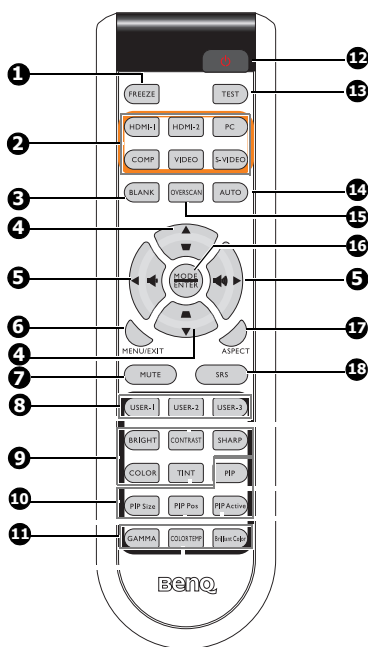

1. FREEZE

冻结投影图像。有关详情，请参见第 35 页冻结图像。

2. 信号源选择键 (HDMI-1、HDMI-2、PC、COMP、VIDEO、S-VIDEO)

显示一个信号源。有关详情，请参阅第 28 页切换输入信号。

3. BLANK (黑屏)

用于隐藏屏幕图像。有关详情，请参见第 34 页隐藏图像。

4. 梯形失真校正 / 箭头键 (▲ / ▲上, ▲ / ▼下)

手动校正因投影角度而产生的扭曲图像。有关详情，请参见第 24 页校正梯形失真。

5. 音量 / 箭头键 (◀ / ◀左、▶ / ▶右)

调节音量大小。有关详情，请参见第 35 页调节声音。

当显示屏显 (OSD) 菜单时，#4 和 #5 键用作方向箭头，可选择所需的菜单项和进行调整。有关详情，请参见第 25 页使用菜单。

6. MENU/EXIT

打开屏显 (OSD) 菜单。返回到之前的屏显菜单，退出并保存菜单设置。有关详情，请参见第 25 页使用菜单。

7. MUTE

关闭内置扬声器的音量。

8. USER-1/USER-2/USER-3

选择使用者记忆设定。有关详情，请参见第 31 页设置用户 1/ 用户 2/ 用户 3 模式。

9. 基本影像画质调整键 (BRIGHT、CONTRAST、SHARP、COLOR、TINT)

显示设定列以调整适当的画面质量。有关详情，请参见第 32 页微调图像质量。

10. 图像窗口控制键 (PIP、PIP Size、PIP Pos、PIP Active)

显示子母画面 (PIP) 窗口，使用 PIP Active 按钮来切换主窗口及子窗口，以 PIP Size 和 PIP Pos 按钮来调整目前启用窗口的大小和位置。有关详情，请参见第 37 页同时显示多个影像。

11. **高级影像画质调整键 (GAMMA、COLOR TEMP、Brilliant Color)**
显示设定列以调整适当的画面质量。
有关详情，请参见第 32 页高级画质控制。
12. **电源**
在待机模式和运行模式之间切换投影机。有关详情，请参阅第 22 页启动投影机 和第 38 页关闭投影机。
13. **TEST**
显示测试画面。
14. **AUTO**
自动为所显示的图像确定最佳图像计时。有关详情，请参见第 23 页自动调整图像。
15. **OVERSCAN**
显示边缘裁切设定列。
16. **MODE/ENTER**
选择可用的图像设置模式。有关详情，请参见第 31 页选择图像模式。
激活所选的屏显 (OSD) 菜单项目。有关详情，请参阅第 25 页使用菜单。
17. **ASPECT**
选择显示的宽高比。
18. **SRS**
开启 / 关闭 SRS (声还原系统) 环绕音效。

红外线 (IR) 遥控传感器位于投影仪的前面。握住遥控器时，必须与投影仪的红外线遥控传感器保持 22.5 度以内的正交角度，以便正常发挥功能。遥控器和传感器之间的距离不应超过 8 米（约 26 英尺）。

遥控器和投影仪上的红外线传感器之间不能有任何会阻挡红外线光束的障碍物。

• 从前部操控投影机

• 从后部操控投影机

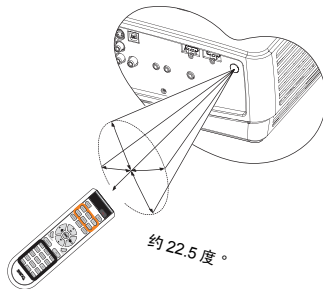
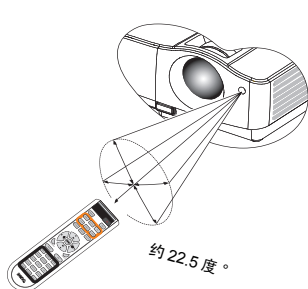

更换遥控器电池

1. 按如下方法打开电池盖：将遥控器翻过来，背面朝上，用手指按住电池盖上的把手，按照图中箭头所示的方向推电池盖。电池盖打开。
2. 取出现有电池（若必要），按照电池仓上标明的电池极性装入两节 AA 电池。（+ 对准正极，- 对准负极）。
3. 将电池盖重新装到电池仓上，向后推回原位。当其咔嗒一声到位时，停止推动。

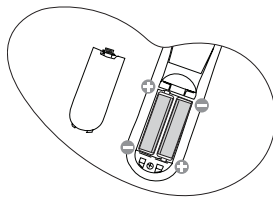
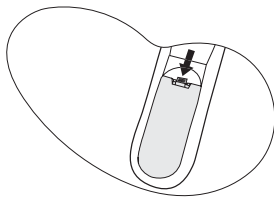

- 避免过热和过湿。
- 如果电池放置不正确可能会损害电池。
- 只能使用电池制造商推荐的相同或同类电池进行更换。
- 根据电池制造商的说明处理旧电池。
- 切勿将电池丢入火中。这样可能有爆炸的危险。
- 如果电池用尽或您将长时间不用遥控器，请将电池取出以防发生电池漏液损坏遥控器。

安装投影机

选择位置

您可以根据您的房间布局或个人喜好来决定使用哪种安装配置。要考虑屏幕的大小和位置、合适电源插座的位置，以及投影机和其他设备之间的位置和距离等因素。

投影机可按以下表示的四种安装配置方法进行安装：

1. 桌上正投

选择此位置时，投影机位于屏幕的正前方。这是放置投影机的最常用方式，安装快速并具移动性。

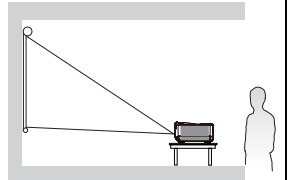

2. 吊装正投

选择此位置时，投影机倒挂于屏幕正前方的天花板上。

您可以向经销商购买 BenQ 投影机天花板悬挂安装套件来将投影机悬挂在天花板上。

打开投影机后，在 **系统设置 > 投影机位置** 菜单中设置**吊装正投**。

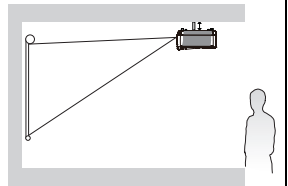

3. 桌上背投

选择此位置时，投影机位于屏幕的正后方。

请注意，这时你需要一个专用的投影屏幕。

打开投影机后，在 **系统设置 > 投影机位置** 菜单中设置**桌上背投**。

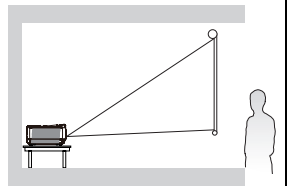

4. 吊装背投

选择此位置时，投影机倒挂于屏幕正后方的天花板上。

请注意，此安装位置需要一个专用的投影屏幕和 BenQ 投影机天花板悬挂安装套件。

打开投影机后，在 **系统设置 > 投影机位置** 菜单中设置**吊装背投**。

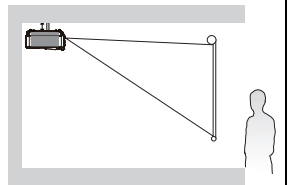

 您可以根据您的房间布局或个人喜好来决定使用哪种安装配置。要考虑屏幕的大小和位置、合适电源插座的位置，以及投影机和其他设备之间的位置和距离等因素。

获取首选的投影图像大小

投影机镜头至屏幕的距离、缩放设置（若有）和视频格式都会影响到投影图像的大小。

16:9 是本投影机的原始宽高比。

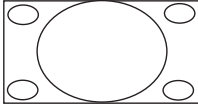

16:9 宽高比显示区域的
4:3 宽高比图像

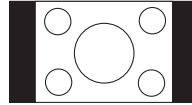

4:3 宽高比显示区域的
16:9 宽高比图像

投影机应该始终置于水平位置（如平置于桌面上），并与屏幕的水平中心垂直（90 度直角方向）。这样可防止因投影角度（或投影到有角度的表面上）而产生的图像扭曲。

如果投影机为倒挂式安装，必须将其倒置安装，从而使其在稍微向下的角度方向投影。

您可以从第 18 页的图解中看到，此种投影会导致投影图像的底部边缘与投影机的水平面有一个垂直偏移。当投影机是倒挂式安装时，则是指投影图像的顶部边缘。

当投影机距屏幕越远，投影图像则越大，垂直偏移也相应增大。

在确定屏幕和投影机位置时，您需要考虑到投影图像的大小和垂直偏移的尺寸，这与投影距离成正比。

BenQ 为您提供了一个屏幕尺寸表，帮助您确定投影机的理想位置。有两个尺寸需要考虑，一个是与屏幕中心的垂直水平距离（投影距离），另一个是投影机与屏幕水平边缘的垂直偏移高度（偏移）。

如何利用给定的屏幕尺寸来确定投影机位置

1. 选择屏幕尺寸。
2. 请参阅第 18 页的表并在标有 "屏幕尺寸" 的左栏内找到屏幕尺寸最佳匹配值。使用该值，从此行往右查看，在标有 "平均值" 的栏内可找到与屏幕对应的平均距离。这就是投影距离。
3. 在同一行中再往右查看，然后标注 "垂直偏移 (毫米)" 值。这将决定相对于屏幕边缘最终垂直偏移值的投影机放置位置。这将决定相对于屏幕边缘最终垂直偏移值的投影机放置位置。
4. 本投影机的推荐位置是垂直对准屏幕的水平中心，离屏幕的距离由上述步骤 2 确定，偏移由上述步骤 3 中的数值确定。

例如，如果您使用 120 英寸的屏幕，则平均投影距离约为 4710 毫米，垂直偏移值为 513 毫米。

如何利用给定的距离来确定建议的屏幕尺寸

当您购买投影机后，想要了解适合于您房间的屏幕尺寸时，可以采用此方法。

最大屏幕尺寸要根据您房间的可用空间来决定。

1. 测量投影机与您想要放置屏幕位置之间的距离。这就是投影距离。
2. 请参阅第 18 页的表，在标有 "平均值" 的屏幕栏内找到与您的尺寸最匹配的平均距离。确认距离测量值介于平均距离值左右两侧的最小和最大距离之间。
3. 从这行往左查看，找到该行所列相应的 "屏幕尺寸"。此值就是投影机在该投影距离的投影图像尺寸。
4. 在同一行中再往右查看，然后标注 "垂直偏移 (毫米)" 值。这将决定相对于投影机水平面的最后屏幕放置位置。

例如，如果您测量的投影距离为 4.0 米 (4000 毫米)，则 "平均值" 栏中最接近的匹配值为 3920 毫米。查看此行显示，您需要一个 100 英寸的屏幕。

如果您将投影机置于不同的位置 (建议的位置)，您必须将其向下或向上倾斜以将图像置于屏幕的中央。在这些情况下，某些图像将出现变形。使用梯形失真校正功能校正图像的变形。有关详情，请参阅第 24 页校正梯形失真。

投影尺寸

计算合适投影位置前，有关本投影机镜头尺寸中心点请参阅第 57 页外形尺寸。

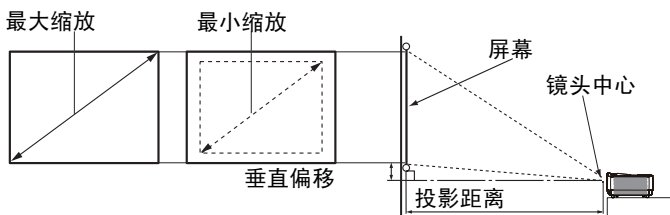

屏幕尺寸				到屏幕的距离 (毫米)			垂直偏移 (毫米)
对角线		W	H	最小长度	平均值	最大长度	
英寸	毫米	(毫米)	(毫米)	(最大缩放)		(最小缩放)	
30	762	664	374	890	1140	1390	128
40	1016	886	498	1210	1540	1870	171
50	1270	1107	623	1520	1935	2350	214
60	1524	1328	747	1830	2330	2830	256
80	2032	1771	996	2460	3125	3790	342
100	2540	2214	1245	3090	3920	4750	427
120	3048	2657	1494	3720	4710	5700	513
150	3810	3321	1868	4660	5900	7140	641
200	5080	4428	2491	6240	7890	9540	854
220	5588	4870	2740	6870	8685	10500	940
250	6350	5535	3113	7810	9875	11940	1068
300	7620	6641	3736	9380	11855	14330	1282

由于光学元件的差异，在这些数字中有 3% 的容差。BenQ 建议，如果您要将投影机固定安装在某个地方，要先使用这台投影机作实际测试，确认投影尺寸和距离，并参考其光学性能之后再做安装。这会帮助您找到最适合的安装位置。

连接

当连接信号源至投影机时，须确认：

1. 进行任何连接前关闭所有设备。
2. 为每个信号来源使用正确的信号线缆。
3. 确保电缆牢固插入。

 在底下所示的连接中，部分电缆可能不包括在此投影机的包装内（请参阅第 8 页物品清单）。您可以在电器商店购得您所需要的电缆。

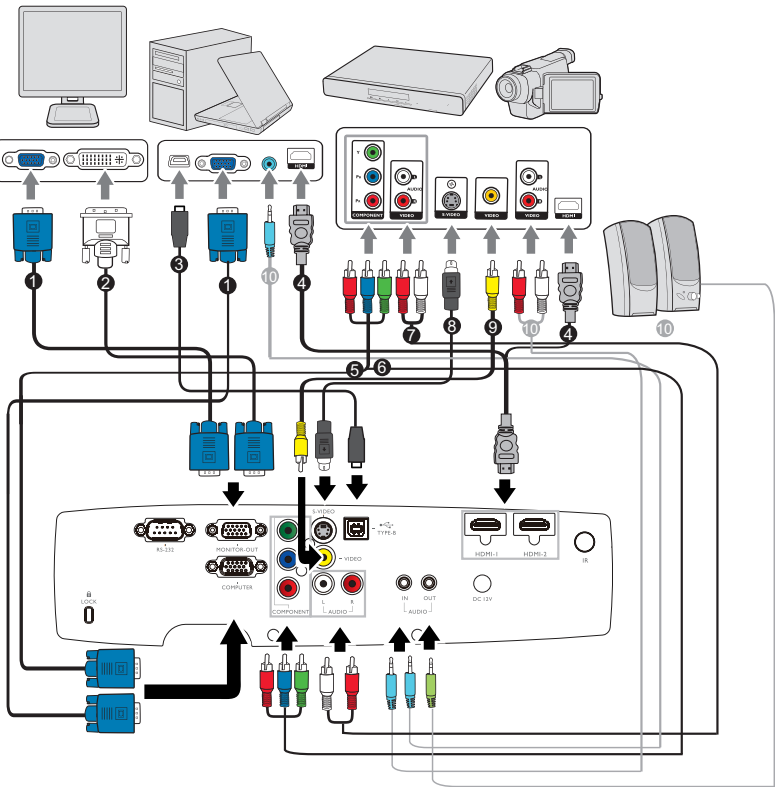

- | | |
|--------------------------|-------------|
| 1. VGA 线缆 | 6. 分量视频线 |
| 2. VGA - DVI-A 线 | 7. 音频左 / 右线 |
| 3. USB 线 | 8. S- 视频线 |
| 4. HDMI 线 | 9. 视频线 |
| 5. 分量视频 -VGA (DSub) 适配器线 | 10. 音频线 |





 许多笔记本在连接到投影机时并未打开其外接视频端口。通常，按组合键 [FN] + [F3] 或 CRT / LCD 键可接通 / 关闭外接显示器。在笔记本电脑上找到标示 CRT/LCD 的功能键或带显示器符号

的功能键。然后同时按下 [FN] 和标示的功能键。请参阅笔记本电脑的说明文件以找到其组合键的功能。

- 仅当输入信号来自计算机插口时，显示器输出插口的输出信号才能工作。当投影机通电时，来自显示器输出插口的输出信号视来自计算机插口的输入信号而定。
- 如果希望在投影机处于待机模式时使用显示器输出连接方式，则应确保系统设置菜单中的显示器输出功能已开启。有关详情，请参见[第 46 页待机设置](#)。

连接视频源设备

您仅需使用上述连接方法之一将投影机连接到视频信号源设备，但每种方法提供不同的视频质量。请从您的投影机与视频源设备两者都有的插口中选用匹配的连接方式，如下所述：

端子名称	端子外观	图像质量
HDMI	HDMI 	最佳
分量视频	分量视频 	较好
S- 视频	S- 视频 	良好
视频	VIDEO 	正常

-  在投影机打开并选择正确的视频源后，如果所选的视频图像未显示，请检查视频源是否已打开且正确运行。还需检查信号电缆是否已正确连接。
- 如果您通过投影机的 HDMI 输入将投影机连接到 DVD 播放机（这种情况极少），且投影图像显示的彩色错误，请将色彩空间改为 YUV。有关详情，请参见第 28 页更改色彩空间。
- 为确认您的 HDMI 信号选择了正确的输入源类型。有关详情，请参阅。有关详情，请参见第 44 页 HDMI 设置。

操作

启动投影机

1. 将电源线插入投影机和电源插座。打开电源插座开关（若有的话）。上电后检查投影机上的 POWER（电源指示灯）是否亮红色。



为避免潜在危险（如电击和火灾），设备只应使用原装附件（如电源线）。

- 如果在系统设置 > 操作设置菜单中激活了直接开机功能，在连接电源线并通电后，投影机将自动开机。

2. 取下镜头盖。如果镜头盖保持关闭，它可能会因为投影灯泡产生的热量而导致变形。

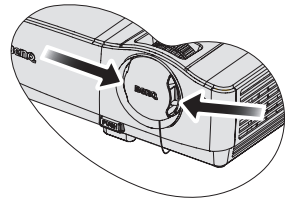
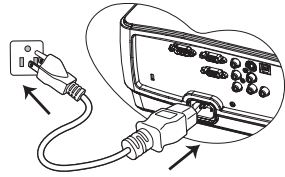

3. 按投影机或遥控器上的  电源启动投影机。当投影机电源打开时，POWER（电源指示灯）会先闪烁，然后常亮绿灯。启动程序约需 30 秒钟。在启动的后面阶段，将显示启动标志。如有必要，旋转调焦圈调整图像清晰度。



如果投影机因之前的操作而未完全散热的话，投影机将在点亮灯泡前运转冷却风扇约 90 秒钟。

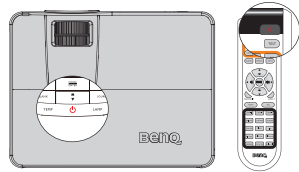

4. 如果是初次使用投影机，请按照屏幕上的说明选择 OSD 语言。
5. 如果出现输入密码提示，请按箭头按钮输入六位数密码。有关详情，请参见第 26 页使用密码功能。
6. 接通所有连接的设备。
7. 然后，投影机开始搜索输入信号。屏幕上显示目前正在扫描的输入信号。如果投影机未检测到有效信号，屏幕上将一直显示“无信号”信息，直至检测到输入信号。您还可按投影机上的 SOURCE 或遥控器上的信号源选择键选择所需的输入信号。有关详情，请参见第 28 页切换输入信号。



如果输入信号的频率 / 分辨率超出投影机的工作范围，您将在空白屏幕上看到“超出范围”的信息。请更改至与投影机分辨率兼容的输入信号或将输入信号改为较低的设置。有关详情，请参见第 58 页时序表。

调节投影图像

调节投影角度

本投影机配备有一个快速装拆调节支脚和一个后调节支脚。这些调节支脚可以调节图像的高度和投影角度。若要调整投影机：

1. 按快速装拆按钮并将投影机的前部抬高。一旦图像调整好之后，释放快速装拆按钮以将支脚锁定到位。
2. 旋转后调节支脚，对水平角度进行微调。要收回支脚，抬起投影机并按下快速装拆按钮，然后慢慢向下压投影机。接着按反方向旋转后调节支脚。

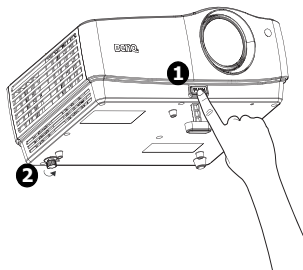

如果投影机放置于不平坦的物体表面或者屏幕与投影机之间未处于垂直方向，则会导致投影图像变成梯形。要校正此问题，详情请参阅第29页放大并搜索细部。

- ⚠ 切勿在灯泡亮起时注视镜头。灯泡的强光可能会损坏您的眼睛。
- 按下调节器时请注意，因为调节器离热空气的排风口较近。

自动调整图像

在某些情况下，您可能需要优化图像质量。要达到此目的，按投影机或遥控器上的**自动**。在3秒钟内，内置的智能自动调整功能将重新调整频率和脉冲的值以提供最佳图像质量。

- ☞ 执行自动功能时，屏幕会变成空白。
- 只有在选择了PC信号（模拟RGB）时才能使用此功能。

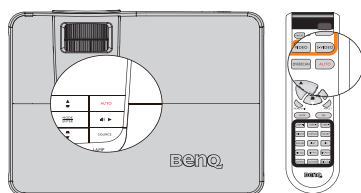

微调图像大小和清晰度

1. 使用变焦环将投影图像调整至所需的尺寸。



2. 然后旋转调焦圈以使图像聚焦。







校正梯形失真











梯形失真是指投影图像的顶部或底部明显偏宽的情况。如果投影机与屏幕之间不垂直，则会发生这种情况。

要校正此情况，除调节投影机高度外，您还需按以下步骤之一，进行手动校正。

• 使用遥控器

确定自动梯形失真校正功能已关闭。按投影机或遥控器上的  /  显示梯形失真校正页面。按  校正图像顶部的梯形失真。按  校正图像底部的梯形失真。

• 使用屏显菜单

1. 按 **MENU/EXIT**，然后按  /  直到选中 **显示菜单**。
2. 按  选中 **梯形失真校正**，然后按 **MODE/ENTER**。
3. 选中 **自动梯形失真校正**，然后按  /  选中 **关闭** 停用自动梯形失真校正功能。
4. 按  选中 **梯形失真校正**，然后按  /  调整数值。
5. 按  校正图像顶端的梯形失真或按  校正图像底端的梯形失真。

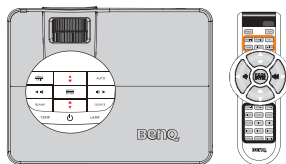

按下  / .

按下  / .

使用菜单

本投影机配备屏显 (OSD) 菜单功能，用于进行各种调节和设置。

以下是屏显菜单的概述。



下例介绍如何设置 OSD 语言。

1. 按投影机或遥控器上的 **MENU/EXIT** 打开屏显菜单。
3. 按 **▼** 选中语言，再按 **◀/▶** 选择首选语言。



2. 使用 **◀/▶** 选中**系统设置**菜单。
4. 按投影机或遥控器上的 **MENU/EXIT** 两次 * 可退出并保存设置。
* **第一次按将返回主菜单，第二次按可关闭屏显 OSD 菜单。**



投影机安全

使用安全线缆锁

投影机必须安装在安全的地方，以防被盗。否则，可以购买锁（如 Kensington 锁）来保护投影机的安全。投影机的后部有一个 Kensington 锁槽。有关详情，请参阅第 9 页的项目 11。

Kensington 安全线缆锁通常包括钥匙和锁。有关的使用方法，请参阅锁的文档。

使用密码功能

出于安全目的和保护授权使用，本投影机包括了一个设置密码安全的选项。密码可通过屏显 (OSD) 菜单设置。

警告：如果激活开机锁定功能之后时常忘记密码，会很不方便。您可以在此手册中写下使用的密码，将手册置于安全的地方以供日后参考。

设置密码

一旦设置密码，除非每次投影机使用时输入正确密码，否则投影机将无法使用。

1. 打开屏显 (OSD) 菜单进入**系统设置 > 安全设置**菜单。按 **MODE/ENTER**。
2. 选中“**修改安全设置**”，然后按 **MODE/ENTER**。
3. 选中**电源锁定**，然后按 **◀/▶** 选择**打开**。
4. 如右图所示，四个箭头键 (**▲**、**▶**、**▼**、**◀**) 分别代表 4 个数字 (1、2、3、4)。根据您要设置的密码，按箭头键输入六位密码。
5. 再次输入密码以确认新密码。
密码设置完毕后，屏显菜单将返回**安全设置**页面。



重要提示：输入的数字在屏幕中显示为星号。预先或在密码输入后即在此写下该密码以备日后忘记时查看。

密码：_____

将此手册保存在安全处。

6. 要退出屏显菜单，按 **MENU/EXIT**。

如果您忘记密码

如果密码功能被激活，您在每次打开投影机时都需要输入六位数字密码。如果密码输入错误，密码错误信息将显示三秒钟，如右图所示，然后显示输入密码信息。您可重试输入另一个六位数字密码，或者如果您未在此手册中记录密码，且完全忘了密码，可使用密码恢复程序。有关详情，请参阅第 27 页**进入密码恢复程序**。



如果您连续输入 5 次错误密码，投影机会立即自动关闭。

进入密码恢复程序

1. 长按投影机或遥控器上的 **自动** 3 秒钟。投影机屏幕上显示编码数字。
2. 写下该数字然后关闭投影机。
3. 请向本地的 BenQ 服务中心获取帮助以对该数字进行解码。可能要求您提供购买文件的证据以证明您是投影机的授权用户。

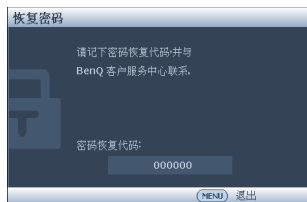

更改密码

1. 打开屏显 (OSD) 菜单进入 **系统设置 > 安全设置 > 更改密码** 菜单。
2. 按 **MODE/ENTER**。将出现 **输入当前密码** 信息。
3. 输入旧密码。
 - 如果密码正确，将显示另一则 **输入新密码** 信息。
 - 如果密码不正确，将会显示密码错误的信息约三秒钟，然后显示 **输入当前密码** 要求您重试。您可以按 **MENU/EXIT** 取消修改或尝试其它密码。
4. 输入新密码。

 **重要提示：** 输入的数字在屏幕中显示为星号。预先或在密码输入后即在此写下该密码以备日后忘记时查看。

密码：_____

将此手册保存在安全处。

5. 再次输入密码以确认新密码。
6. 您已经为投影机成功指定了新密码。切记在下次启动投影机时输入新密码。
7. 要退出屏显菜单，按 **MENU/EXIT**。



禁用密码功能

如要禁用密码保护，请在打开 OSD 菜单系统后返回系统设置 > **安全设置 > “修改安全设置” > 电源锁定** 菜单（在打开 OSD 菜单系统后）。再按 **◀/▶** 选择 **关闭**。将显示输入密码信息。输入当前密码。

- i. 如果密码正确，屏显菜单将返回到 **安全设置** 页面，并在 '关闭' 一行中显示 **电源锁定**。您在下次开启投影机时就不必输入密码了。
- ii. 如果密码不正确，将会显示密码错误的信息约三秒钟，然后显示 **输入密码** 要求您重试。您可以按 **MENU/EXIT** 取消修改或尝试其它密码。

 尽管密码功能被禁用，但您仍应保存好旧密码，以备需要重新激活密码功能时输入旧密码。

切换输入信号

投影机可同时连接到多个设备。但是，它一次只能显示一个全屏幕。启动时，投影机自动搜索可用的信号。

如果您要让投影机自动搜索信号，请确认**快速自动搜索**菜单中的**信号源**功能为**打开**（这是本投影机的默认设置）。

您也可以手动循环选择可用的输入信号。

1. 按投影机上的 SOURCE。显示信号源选择栏。
2. 重复按 ▲/▼ 直到选中所需信号，然后按 MODE/ENTER。您也可以按遥控器上的**信号源选择键**。

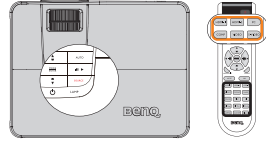

检测到信号源后，所选信号源信息将在屏幕上显示数秒钟。如果有多个设备连接到投影机，请重复步骤 1-2 搜索其他信号。

- ☞ 投影图像的亮度水平将根据在不同输入信号之间的切换进行调整。使用多数为静态图像的数据（图形）“电脑”演示一般要亮于使用多数为运动图像（电影）的“视频”还要亮。
- 输入信号类型将影响到图片模式的可用选项。有关详情，请参阅 [第 31 页选择图像模式](#)。
- 本投影机的原始显示分辨率的宽高比为 16:9。要获得最佳图像显示效果，应选择并使用以该分辨率输出的输入信号。如果使用任何其他分辨率，投影机将会根据宽高比设置进行比例调整，可能会导致图像失真或清晰度降低。有关详情，请参见 [第 29 页选择宽高比](#)。

更改色彩空间

如果您通过投影机的 HDMI 输入将投影机连接到 DVD 播放机（这种情况极少），且投影图像显示的色彩错误，请将色彩空间改为 YUV。

1. 按 MENU/EXIT，然后按 ◀/▶，直至**显示菜单**被选中。
2. 按 ▼ 选中**信号源**，然后按 MODE/ENTER。
3. 按 ▼ 选中**色彩空间转换**，然后按 ◀/▶ 选择合适的色彩空间。

☞ 此功能仅当使用 HDMI 输入插口时才可用。

放大并搜索细部

如果您要显示投影图像的细部，则放大图像。使用方向箭头按钮移动图像。

- 使用屏显菜单
 1. 按 **MENU/EXIT**，然后按 **◀/▶** 直到选中 **显示菜单**。
 2. 按 **▼** 选择 **数码变焦**，然后按 **MODE/ENTER**。将显示缩放栏。
 3. 重复按投影机上的 **▲** 将图像放大至所需尺寸。
 4. 要浏览图像，按 **MODE/ENTER** 切换至平移模式，然后按方向箭头 **▲, ▼, ◀, ▶** 在图像中进行浏览。
 5. 使用投影机或遥控器上的方向箭头 (**▲, ▼, ◀, ▶**) 移动图像。
 6. 要缩小图像，按 **MODE/ENTER** 切换回放大 / 缩小功能，再按 **自动** 将图像恢复为原始大小。您也可反复按 **▼** 直到图像恢复为原始大小。

 图像只能在放大后才能移动。搜索细部时可以进一步放大图像。

选择宽高比

宽高比是图像宽度对图像高度的比例。多数模拟电视和电脑的宽高比为 4:3，这也是该投影机的默认值，而数码电视和 DVD 的宽高比通常则为 16:9。

随着数码信号处理的诞生，诸如本投影机等数码显示设备可动态拉伸图像，并以不同于图像输入信号的比例缩放输出的图像。

更改投影图像比例 (针对任何信号源)：

1. 按 **MENU/EXIT**，然后按 **◀/▶** 直到选中 **显示菜单**。
2. 按 **▼** 选择 **宽高比**。
3. 按 **◀/▶** 选择一个与视频信号格式相匹配且符合您的显示需求的宽高比。

选择宽高比

以下画面中，黑色部分是非图像显示区域，白色部分是图像显示区域。OSD 菜单可在那些未使用的黑色区域中显示。

1. **自动**：适当调整图像大小以在水平宽度或垂直宽度上与投影机的自然分辨率相匹配。这适用于非 4:3 或 16:9 输入的图像，而您又想在无需调整图像宽高比的情况下最大限度地使用屏幕。

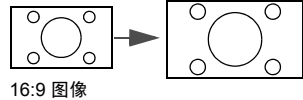
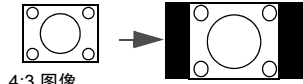

2. **原像**：图像以原始分辨率进行投影，尺寸调整为显示区域大小。对于分辨率较低的输入信号，与调整到全屏相比将显示较小的投影图像。如需要的话，您可调整缩放设置或将投影机向屏幕移动以增加图像大小。进行这些调整后，您可能还需要重调投影机的焦距。

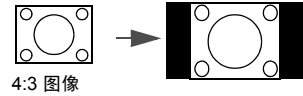

3. **4:3**：按比例决定图像，以 4:3 宽高比显示在屏幕中央。这最适合 4:3 的图像，例如电脑显示器、标清电视及 4:3 宽高比的 DVD 电影等，因为显示时不用再改变宽高比。

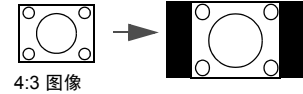

4. **16:9**：按比例决定图像，以 16:9 宽高比显示在屏幕中央。这最适合原来就是 16:9 的图像，例如高清电视等，因为它不用再改变宽高比。

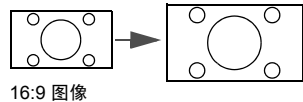

5. **放大**：缩放影像，保留影像的原始纵横比。若输入讯号不符何投影机的原始分辨率，会在未经调整的完整影像上出现没有任何影像的黑边。

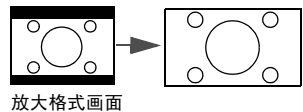
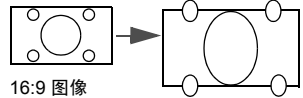

优化图像

选择图像模式

投影机有多个预定义的图像模式，您可根据操作环境和输入信号图像类型进行选择。

要选择适合您需要的操作模式，请按以下步骤进行。

- 重复按遥控器或投影机上的 **MODE/ENTER**，直到选中所需模式。
- 进入 **图片：基本 > 图像模式** 菜单，按 **◀/▶** 选择所需模式。

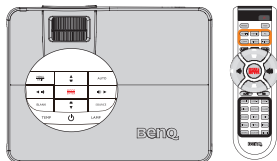

下面列出了图像模式。

1. **动态模式**：最大化投影图像的亮度。此模式适用于需超强亮度的环境，如在照明较强的室内使用投影机。
2. **标准**：专门为演示而设计的。在此模式下强调亮度。
3. **影院模式**：适用于在较暗（微光）的环境中播放彩色电影、数码相机拍摄的视频片段或通过电脑播放的 DV，以获取最佳的观赏效果。
4. **用户 1/ 用户 2/ 用户 3 模式**：恢复基于当前可用图像模式而定制的设置。有关详情，请参见第 31 页设置 **用户 1/ 用户 2/ 用户 3 模式**。

设置用户 1/ 用户 2/ 用户 3 模式

如果当前可用图像模式并不适合您的需求，还有两种用户自定义的模式可用。您可以使用其中一种图像模式（**用户 1/ 用户 2/ 用户 3** 除外）作为起始点并自定义该设置。

1. 按 **MENU/EXIT** 打开屏显 (OSD) 菜单。
2. 进入 **图片：基本 > 图像模式** 菜单。
3. 按 **◀/▶** 选择 **用户 1/ 用户 2/ 用户 3**。
4. 按 **▼** 选择 **参考模式**。

 只有当**图像模式**模式中选择了**用户 1/ 用户 2/ 用户 3**时才能使用此功能。

5. 按 **◀/▶** 选择一种最接近您需求的图像模式。
6. 按 **▼** 选择要更改的子菜单项，并使用 **◀/▶** 来调整数值。有关详情，请参阅第 32 页**微调图像质量**。
7. 所有设置完成后，选择 **保存设置**，并按 **MODE/ENTER** 保存设置。
8. 将显示确认信息**设置已保存**。

您也可以按遥控器上的 **USER-1**、**USER-2**、**USER-3** 选择 **USER-1**、**USER-2**、**USER-3** 功能。



微调图像质量

无论您选取何种图片模式，都可以微调其设定以符合您的简报需求，当您离开 OSD 菜单时，这些调整会被储存在预设模式中。选择**图片：基本**菜单，按选取要变更的菜单项目，然后使用 ◀/▶ 变更其中的值。

调整亮度

设置值越高，图像越亮。设置越低，图像越暗。调节此控制器可使图像的黑色区域显示为黑色，从而可以看到暗区的细节。



调整对比度

设置值越高，对比度就越大。在之前调整**亮度**亮度设置后，使用此功能来设置峰值白色水平以匹配您选择的输入信号和观看环境。



调整色彩

设置越低，色彩饱和度就越低。如果设置过高，图像上的色彩将太强，会使图像不真实。

调整色调

置值越高，图像越趋于红色调。设置值越低，图像越趋于绿色调。

调整锐度

设置值越高，图像越清晰。设置值越低，图像越柔和。

调整肤色

此功能会调整精确的主色，呈现出具有优异色彩饱和度的自然肤色。

您也可以按遥控器上的 BRIGHT、CONTRAST、SHARP、COLOR、TINT 调整亮度、对比度、锐度、色彩、色调功能。



高级画质控制

在**图片：高级**菜单中有更多的高级功能，可以针对您的需求做调整。如要储存设定，只需按 MENU/EXIT 离开 OSD 菜单即可。

调整清晰度控制

选中**图片：高级**菜单中的**清晰度控制**，然后按下 MODE/ENTER 进入**清晰度控制**页面。

若要调整设定：

1. **降噪**：降低因不同媒体播放器而造成的电子影像噪点。设定值越高，噪点就越低。
选中**降噪**，然后按 ◀/▶ 调整设定值 (0 到 15)。
2. **细部增强**：让影像更清晰。设定值越高，影像显示的细节越多。
选中**细部增强**，然后按 ◀/▶ 调整设定值 (0 到 10)。

选择色温

选中**图片：高级**菜单中的**色温**，然后按下投影机或遥控器上的 ◀/▶ 调整设定值。

从 "较暖 / 暖色 / 正常 / 冷色 / 较冷" 之中所需的色温。

* 关于色温：

为实现不同的用途，许多不同的阴影被视为“白色”。显现白色的一个常见方法是色温谱。具有低色温的白色呈红白色。具有高色温的白色看上去含有更多的蓝色。

选择色温微调

选中**图片**：高级菜单中的**色温微调**，然后按下 **MODE/ENTER**。

若要调整设定：

1. **色温控制**：调整红 / 绿 / 蓝色彩。
选中“色温控制”，然后从“色彩 -R: 5~195/ 色彩 -G: 5~195/ 色彩 -B: 5~195”之中所需的色温。
2. **白平衡**：调整红 / 绿 / 蓝增益和红 / 绿 / 蓝偏置值。
选中“白平衡”，然后从“红增益: -50~50/ 绿增益: -50~50/ 蓝增益: -50~50/ 红偏置: -50~50/ 绿偏置: -50~50/ 蓝偏置: -50~50”之中所需的白平衡。

选择 Gamma 设定

选中**图片**：高级菜单中的**Gamma 选择**，然后按下投影机或遥控器上的 ◀/▶ 选取 Gamma 模式。

从“预设 /1.6/1.8/2.0/2.2/2.4/2.6/2.8”之中选取所需的 Gamma 模式。

Gamma 修正可让您调整影像的灯光强度（亮度），使其与来源更相符。

调整 Brilliant Color

选中**图片**：高级菜单中的**Brilliant Color**，然后按下投影机或遥控器上的 ◀/▶ 选取模式。

此功能利用色彩处理新算法和系统级增强，在提高亮度的同时，使图像更加逼真，颜色更加鲜明。它能使视频和自然风景中常见的中间色调的图像亮度增加 50% 以上，从而投影出色彩逼真的图像。如果希望获得该等品质的图像，请选择打开。如果不需要，则选择关闭。

打开为本投影机默认和建议的选择。如果选择了关闭，则不能使用色温功能。

您也可以按遥控器上的 **COLOR TEMP**、**GAMMA**、**Brilliant Color** 调整色温、Gamma、Brilliant Color 功能。



选择白峰

选中**图片**：高级菜单中的**白峰**，然后按下投影机或遥控器上的 ◀/▶，调整其中的值。

此功能利用新的色彩处理算法及系统强化技术，在提升亮度的同时呈现出更真实、生动的投影色彩。范围从 1 到 3，如果您需要加强强化影像，请朝最大设定值调整。如需较平滑、较天然的影像，请朝最小设定值调整。

3D 色彩管理

在多数安装情况下，无需使用色彩管理，例如教室、会议室或有照明的休息室、或通过窗户引入自然光的房间。

只有在需要调节照明度的永久安装情况下，才需考虑使用色彩管理，例如长台会议室、阶梯教室或家庭影院。色彩管理提供色彩微调功能，按您的需求更精确地再现色彩。

只有在控制得当且可再现的观看条件下才能实现正确的色彩管理。您需要使用比色计（色光计）并提供一组适当的源图像来进行色彩再现。投影机不配备这些工具，但投影机经销商应能提供适当指导或有经验的专业安装人员。

色彩管理有六种 (RGBCMY) 色彩可供调节。选择了一种色彩时，您可根据喜好对其范围和饱和度单独进行调节。

如果您购买了包含各种色彩测试方案并可用于测试显示器、电视和投影机上的色彩呈现的测试碟，您可将碟上的任何图像投影到屏幕上，进入**3D 色彩管理**菜单进行调节。

调整设置：

1. 进入 **图片：高级** 菜单，选中 **3D 色彩管理**。
2. 按 **MODE/ENTER**，将显示 **3D 色彩管理** 页面。
3. 选中 **原色**，再按 **◀/▶** 从红色、黄色、绿色、青色、蓝色或洋红中选择一种颜色。
4. 按 **▼** 选中 **色调**，然后按 **◀/▶** 选择其范围。范围增大将包含组成成份中两种相近颜色比例加大的色彩。

有关色彩之间的关系，请参见右边的图示。

例如，如果选择红色并将其范围设置为 0，则只会选择投影图像中的纯红。如果增大范围，将包含与黄色相近的红色和与洋红相近的红色。

5. 按 **▼** 选中 **饱和度**，再根据您的喜好按 **◀/▶** 调整其值。每次调节的效果都会立即在图像上反映出来。

例如，如果选择红色并将其值设置为 0，则只会影响纯红的饱和度。

饱和度 是视频图像中该种颜色的量。

设置越低，色彩饱和度就越低，若设置为 0 则将该颜色从图像中完全去除。如果饱和度过高，该色彩就会太强，显得不真实。

6. 按 **▼** 选中 **增益**，再根据您的喜好按 **◀/▶** 调整其值。您所选原色的对比度将为受到影响。每次调节的效果都会立即在图像上反映出来。
7. 重复步骤 3 到 6 调整其他色彩。
8. 确认您已经完成所有需要的调节。
9. 按 **MENU/EXIT** 退出并保存设置。

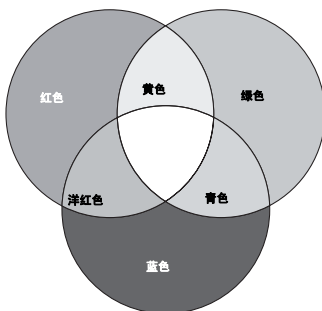

选择影片模式

选中 **图片：高级** 菜单中的 **"影片模式"**，然后按下投影机或遥控器上的 **◀/▶** 进行选择。

打开为本投影机的默认值和建议选项。选取关闭时，**"影片模式"** 功能无法使用。



本功能仅在选择视频或 S-Video 信号，且系统格式为 NTSC 时才适用。

选择 3D 梳型滤波器

选中 **图片：高级** 菜单中的 **"3D 梳型滤波器"**，然后按下投影机或遥控器上的 **◀/▶** 进行选择。

3D 梳型滤波器会区别 Y 和 C 讯号，并且同时处理三条连续的水平扫描线。比较同一个视讯影格中的三条连续水平扫描线时，还会事先分析每个影格，确保尽可能呈现最佳影像。

打开为本投影机的默认值和建议选项。选取关闭时，**"3D 梳型滤波器"** 功能无法使用。



本功能仅在选择视频或 S-Video 信号，且系统格式为 NTSC 时才适用。

隐藏图像

在演示中为将观众的注意力吸引到演示者身上，您可用投影机或遥控器上的 **BLANK** 按钮来隐藏屏幕图像。按投影机或遥控器上的任意键即可恢复图像显示。当图像隐藏后，屏幕上将显示 'BLANK' 字样。若在连接了音频输入时激活此功能，仍将听到音频。

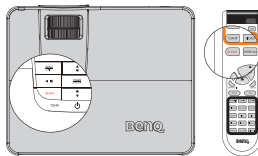

您可以在 **系统设置 > 操作设置 > 画面关闭计时器** 菜单中设置空屏时间，若在空屏时不执行任何操作，则经过特定时间后，投影机自动恢复图像显示。时间长度可从 5 到 30 分钟，以 5 分钟为增幅。

 **投影时请勿挡住投影镜头，否则可能导致障碍物变热。**

设定休眠计时器

您可以设定休眠计时器的间隔，让投影机在闲置达指定的时间长度（不管讯号）后自动关闭电源。

在 "系统设置" > "操作设置" > "休眠计时器" 中设定休眠计时器，选项包括 "无效 / 30 分钟 / 1 小时 / 2 小时 / 3 小时 / 4 小时 / 8 小时 / 12 小时"。

冻结图像

按下遥控器上的 **FREEZE** 按钮以冻结图像。屏幕上将显示 "FREEZE" 字样。要解除该功能，请按投影机或遥控器上的任意键。

即使屏幕上的图像被冻结，这些画面仍在视频或其它设备中播放。如果连接的设备有活动音频输出信号，即使屏幕上的图像被冻结，您仍可听到音频。

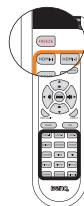

在高海拔环境中使用

当环境位于海拔 1500 米至 3000 米，且环境温度在 0° C - 35° C 之间时，建议您使用 **高海拔模式**。

 如果高度在 0 米和 1500 米之间，且环境温度在 0° C 和 35° C 之间，请不要使用高海拔模式。在这种条件下开启此模式，投影机温度会过低。

启用 **高海拔模式**：

1. 按 **MENU/EXIT**，然后按 **◀/▶** 直到选中 **系统设置** 菜单被选中。
2. 按 **▼** 选中 **高海拔模式**，然后按 **◀/▶** 选择 **打开**。显示一条确认消息。
3. 选中 **是**，然后按 **MODE/ENTER**。

在 **高海拔模式** 下操作可能会造成较高分贝的使用噪音，因为需要提高风扇速度来改善整个系统的冷却和性能。

如果您在超出上述范围的极端环境中使用本投影机，投影机可能会出现自动关闭现象，这是为防止投影机过热而设计的。在这种情况下，您应关闭高海拔模式来解决这些现象。但是，这并不表明本投影机可在任何和所有的恶劣或极端环境下工作。

调节声音

下面进行的声音调节会对投影机扬声器产生影响。请确认您已正确连接了投影机音频输入。有关音频输入的连接方法，请参阅 [第 19 页连接](#)。

开启 / 关闭 SRS

- 使用遥控器

按 "SRS" 开启 SRS 环绕音效。

取消 SRS 环绕音效，再次按 "SRS"。

- 使用 OSD 菜单

1. 按 MENU/EXIT，然后按 ◀/▶ 直到选中 "音频设置" 菜单。
2. 按 ▼ 选中 "SRS"，然后按 ◀/▶ 选择 "打开 / 关闭"。



设定静音

若想暂时关闭声音，

- 使用遥控器

按 MUTE 暂时关闭声音。

若要还原声音，请再按一下 MUTE。

- 使用 OSD 菜单

1. 按 MENU/EXIT，然后按下 ◀/▶ 直到选中 "音频设置" 菜单。
2. 按 ▼ 选中 "静音" 并按下 ◀/▶ 选择 "打开"。
3. 若要还原声音，请重复步骤 1 至 2，并按 ◀/▶ 选择 "关闭"。



调整音量

若要调整音量，

- 使用遥控器

按 🔊 或 🔊) 所需的音量大小。

- 使用 OSD 菜单

1. 按 MENU/EXIT，然后按 ◀/▶ 直到选中 "音频设置" 菜单。
2. 按 ▼ 选中 "音量" 并按 ◀/▶ 选择所需的音量大小。

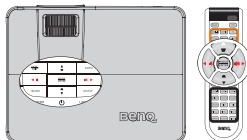

调整高音强度

若要调整高音强度，

1. 按 MENU/EXIT，然后按 ◀/▶ 直到选中 "音频设置" 菜单。
2. 按 ▼ 选中 "高音" 并按 ◀/▶ 选择所需的高音强度。

👉 若在 "静音" 开启时调整高音强度，会自动关闭 "静音" 功能。

调整低音强度

若要调整低音强度，

1. 按 MENU/EXIT，然后按 ◀/▶ 直到选中 "音频设置" 菜单。
2. 按 ▼ 选中 "低音" 并按 ◀/▶ 选择所需的低音强度。

👉 若在 "静音" 开启时调整低音强度，会自动关闭 "静音" 功能。

开启开 / 关机提示音

1. 重复上述步骤 1。
2. 按 ▼ 选中 "开 / 关机提示音", 并按 ◀ / ▶ 选择 "打开"。

 要变更开 / 关提示音, 唯一方式就是在此设定 "打开" 或 "关闭"。设定静音或变更声音强度接不影响开 / 关机提示音。

同时显示多个影像

本投影机可以同时显示两个讯号来源的影像, 您可以利用此功能以有趣的方式增加您的简报效果。确认您要显示的讯号已正确连接到投影机。

若要显示 PIP 窗口:

- 使用遥控器

按 PIP 显示 PIP 页面, 并依照以下 "使用 OSD 菜单" 的第 3 步开始做调整。

当 PIP 窗口打开时, 若要改变 PIP 窗口大小, 请重复按 PIP Size 选取需要的大小。

当 PIP 窗口打开时, 若要改变 PIP 窗口的位置, 请重复按 PIP Pos 选取需要的位置。

当 PIP 窗口打开时, 若要选取来源以做调整, 请重复按 PIP Active 直到选取来源为止。

- 使用 OSD 菜单

1. 按 MENU/EXIT, 然后按 ◀ / ▶ 直到选中 "显示" 菜单。
2. 按 ▼ 选中 "PIP", 然后按 MODE/ENTER。显示 "PIP" 页面。
3. 选中 "PIP" 并按 ◀ / ▶ 选择 "打开"。

投影机将会选取并显示目前两组可用的信号, 而最后显示的影像也会以主要来源显示在屏幕上。

PIP 功能在下列来源组合中有效。

来源 1	来源 2	
	HDMI 1	HDMI 2
分量视频	V	V
PC	V	V
视频	V	V
S- 视频	V	V

4. 若要变更 "主要信号源" 或 "次要信号源", 请按 ▼ 选中 "主要信号源" 或 "次要信号源", 然后按 ◀ / ▶ 选中您要显示为主要 (较大) 或次要 (较小) 窗口的来源。
5. 若要对某一个来源 (主要或次要) 进行 OSD 设定, 请选中 "使用中窗口", 然后按 ◀ / ▶ 以选取您要调整的来源。

 在 OSD 菜单所做的设定只会对使用中的窗口有所作用。以下的 OSD 菜单功能无法使用在 PIP 作用中的窗口: 快速自动搜索。



- 若要变更较小影像的位置，选中“位置”并重复按◀/▶选取适当的位置。
- 若要变更较小影像的大小，选中“大小”并按◀/▶将PIP大小设定为“小”或“大”。
- 若要储存设定并离开 OSD 菜单，重复按 MENU/EXIT 直到菜单消失。

个性化投影机菜单显示

屏显 (OSD) 菜单可根据您个人偏好进行设置。以下设置不会影响投影设置、操作或性能。

- **系统设置 > 菜单设置** 菜单中的 **菜单显示时间** 可设置最后一次按键后 OSD 保持有效的时间。时间长度范围从 5 至 30 秒，以 5 秒为增幅。用◀/▶选择适用时间范围。
- **系统设置 > 菜单设置** 菜单中的 **菜单位置** 可将 OSD 设置在五个不同的位置上。用◀/▶选择首选位置。
- **系统设置** 菜单中的 **语言** 可将屏显 OSD 菜单设置为您熟悉的语言。使用◀/▶选择适用语言。

关闭投影机

- 按 **电源**，屏幕上将显示确认提示信息。
如果您未在数秒钟内响应，该信息会消失。

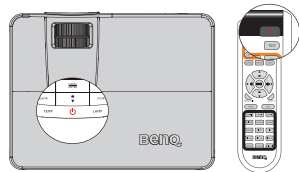

- 再按一次 **电源**。POWER (电源指示灯) 闪红色，然后投影机灯泡熄灭，风扇则会继续运转大约 90 秒钟以冷却投影机。



- 为保护灯泡，在冷却过程中，投影机不会响应任何命令。

- 冷却过程完成后，POWER (电源指示灯) 将常亮红色灯，风扇也将停止。
- 长时间不使用投影机时，从电源插座上拔掉电源线。

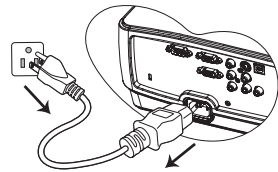

- 如果投影机未正确关闭，为保护灯泡，当您试图重启投影机时，风扇将运行数分钟以进行冷却。风扇停止转动且电源亮红色灯后，再次按下 POWER (电源指示灯) 启动投影机。

- 实际灯泡使用寿命因环境条件和使用状况不同而存在差异。

菜单操作

菜单系统

请注意，屏显 (OSD) 菜单会根据选取的信号类型而有所不同。

主菜单	子菜单	选项	
1. 图片：基本	图像模式	动态 / 标准 / 影院 / ISF Day(仅适用 W1200)/ISF Night(仅适用 W1200)/ 用户 1/ 用户 2/ 用户 3	
	参考模式	动态 / 标准 / 影院	
	亮度		
	对比度		
	色彩		
	色调		
	锐度		
	肤色		
	保存设置		
	复位图片设置		
	清晰度控制	降噪 / 细部增强	
2. 图片：高级	色温	较暖 / 暖色 / 正常 / 冷色 / 较冷	
	色温微调	色温控制	色彩 -R/ 色彩 -G/ 色彩 -B
		白平衡	红增益 / 绿增益 / 蓝增益 / 红偏置 / 绿偏置 / 蓝偏置
	Gamma 选择	默认 /1.6/1.8/2.0/2.2/2.4/2.6/2.8	
	Brilliant Color	打开 / 关闭	
白峰	原色	R/G/B/Y/C/M	
	3D 色彩管理	色调	
		饱和度	
		增益	
		影片模式	打开 / 关闭
	3D 梳型滤波器	打开 / 关闭	
	ISF (仅适用 W1200)		



3. 显示	宽高比	自动 /16:9/4:3/ 放大 / 原像	
	梯形失真校正	自动梯形失真校正	打开 / 关闭
		梯形失真校正	
	边缘裁切调整	边缘裁切	
		按当前保存	
	数码变焦		
	PC & 分频	自动 / 水平尺寸 / 相位 / 水平位置	
	YPbPr 调整	/ 垂直位置 /SOG 程度	
	信号源	快速自动搜索	打开 / 关闭
		色彩空间转换	自动 /RGB/YUV
	HDMI 设置	HDMI 格式	自动 /PC 信号 / 视频信号
		HDMI 放大器增益	
	隐藏式字幕	启用隐藏式字幕	关闭 / 打开
		字幕版本	CC1/CC2/CC3/CC4
	测试画面	关闭 / 打开	
	PIP	PIP	打开 / 关闭
		主要信号源	HDMI 1/HDMI 2/ 视频 /S- 视频 / 分量视频 /PC
次要信号源			
使用中窗口		主要 /PIP	
位置		右上角 / 左下角 / 右下角 / 左上角	
大小		大 / 小	
Frame Interpolation (仅适用 W1200)			
4. 音频设置	SRS	打开 / 关闭	
	静音	关闭 / 打开	
	音量		
	高音		
	低音		
	开 / 关机提示音	打开 / 关闭	

		English/ Français/ Deutsch/ Italiano/ Español/ Русский / 繁體中文/ 简体中文/ 日本語/ 한국어/ Svenska/ Nederlands/ Türkçe/ Čeština/ Português/ ^{ἑλληνικά} / Polski Magyar/ Hrvatski/ Română/ Norsk/ Dansk/ Български/ Suomi / Ελληνικά Bahasa Indonesia	
	投影机位置	桌上正投 / 桌上背投 / 吊装背投 / 吊装正投	
5. 系统设置	菜单设置	菜单显示时间	5 秒 / 10 秒 / 15 秒 / 20 秒 / 25 秒 / 30 秒
		菜单位置	左上角 / 右上角 / 居中 / 左下角 / 右下角
		直接开机	打开 / 关闭
		自动关机	无效 / 5 分钟 / 10 分钟 / 15 分钟 / 20 分钟 / 25 分钟 / 30 分钟
	操作设置	画面关闭计时器	无效 / 5 分钟 / 10 分钟 / 15 分钟 / 20 分钟 / 25 分钟 / 30 分钟
		休眠计时器	无效 / 30 分钟 / 1 小时 / 2 小时 / 3 小时 / 4 小时 / 8 小时 / 12 小时
		背景色	黑色 / 蓝色 / 紫色
		开机画面	BenQ/ 黑色 / 蓝色
	待机设置	显示器输出	打开 / 关闭
	高海拔模式	打开 / 关闭	是 / 否
	灯泡设置	灯泡模式	正常 / 省电
		复位灯泡计时器 等效灯泡使用时间	
	安全设置	更改密码	
		修改安全设置	电源锁定
	波特率		2400/4800/9600/14400/19200/ 38400/57600/115200
	LED 指示灯		打开 / 关闭
	复位所有设置		
6. 信息	当前系统状态		<ul style="list-style-type: none"> • 信号源 • 图片模式 • 分辨率 • 色彩系统 • 等效灯泡使用时间 • 固件版本

请注意，在投影机检测到至少一个有效信号时菜单项才可用。如果没有设备连接到投影机或未检测到信号，可访问的菜单项是有限的。

菜单说明

 本手册中（特别是第 42-47 页上）列出的默认值仅供参考。由于产品的持续改进，它们可能会因投影机不同而存在差异。

功能	说明
图像模式	预设图片模式可以让您将投影机的影像设定最佳化，以符合程序类型。有关详情，请参阅第 31 页选择图像模式。
参考模式	选取一个最符合您需求的影像质量之图片模式，然后依照同一页面下方所列出的选项来进一步微调影像。有关详情，请参阅第 31 页设置用户 1/ 用户 2/ 用户 3 模式。
亮度	调整影像亮度。有关详情，请参阅第 32 页调整亮度。
对比度	调整影像的明暗差异程度。有关详情，请参阅第 32 页调整对比度。
色彩	调整色彩饱和度的等级 -- 在一视频影像中每一种色彩的数量。有关详情，请参阅第 32 页调整色彩。  本功能仅在选择视频或 S-Video 信号，且系统格式为 NTSC 时才适用。
色调	调整影像的红色和绿色色调。有关详情，请参阅第 32 页调整色调。  本功能仅在选择视频或 S-Video 信号，且系统格式为 NTSC 时才适用。
锐度	调整影像，使其看起来较清晰或较柔和。有关详情，请参阅第 32 页调整锐度。  本功能仅在选择视频或 S-Video 信号，且系统格式为 NTSC 时才适用。
肤色	有关详情，请参阅第 32 页调整肤色。
保存设置	储存使用者 1、使用者 2 或使用者 3 模式的设定。
复位图片设置	重设使用者 1、使用者 2 或使用者 3 模式的图片设定。

1. 图片：
基本菜单

功能	说明
清晰度控制	有关详情，请参阅第 32 页调整清晰度控制。
色温	有关详情，请参阅第 32 页选择色温。
色温微调	有关详情，请参阅第 33 页选择色温微调。
Gamma 选择	根据您的质量影像需求，选择最适合的 Gamma 模式。 有关详情，请参阅第 33 页选择 Gamma 设定。
白峰	调整 Brilliant Color 的值，延伸曝光范围并使影像色调更锐利。 有关详情，请参阅第 33 页调整 Brilliant Color。
白峰	调整白色亮度并维持正确的色彩呈现。 有关详情，请参阅第 33 页选择白峰。
3D 色彩管理	有关详情，请参阅第 33 页 3D 色彩管理。
影片模式	有关详情，请参阅第 34 页选择影片模式。  本功能仅在选择视频或 S-Video 信号，且系统格式为 NTSC 时才适用。
3D 梳型滤波器	有关详情，请参阅第 34 页选择 3D 梳型滤波器。  本功能仅在选择视频或 S-Video 信号，且系统格式为 NTSC 时才适用。
ISF (仅适用 W1200)	ISF Calibration 菜单具有密码保护，并且只有经过认证的 ISF 校正测量器才能使用。ISF (影像科学基金会) 已经为最佳视讯效能开发了精巧制作的业界认可标准，并且对技术人员和安装人员实施训练计划以运用这些标准达到 BenQ 视讯显示装置的最佳影像质量。因此，我们建议由 ISF 认证的安装技术人员来执行设定和校正。  如需更多信息，请造访 www.imagingscience.com 或联络您购买投影机的经销商。

功能	说明
宽高比	视您的输入信号来源而定，有五种选项可供您设定影像宽高比。有关详情，请参阅 第 29 页选择宽高比 。
梯形失真校正	可自动或手动修正影像的梯形失真。 有关详情，请参阅 第 24 页校正梯形失真 。
边缘裁切调整	移除视频影像中的噪点。裁切边缘影像，以去除视频来源边缘的视频编码噪点。
数码变焦	放大或缩小影像。 有关详情，请参阅 第 29 页放大并搜索细部 。
PC & 分频 YPbPr 调整	修正显示数据频率、相位及影像位置，并自动或手动选择适当的 SOG 程度。
信号源	选择预设的投影来源。 有关详情，请参阅 第 28 页切换输入信号 。
HDMI 设置	HDMI 格式 自动或手动选择适当的 HDMI 格式。 HDMI 放大器增益 自动或手动调整适当的 HDMI 放大器增益。
隐藏式字幕	选择可用的隐藏字幕文字功能。
测试画面	选择打开启用该功能，投影机将显示网格测试图案。它能帮助您调节图像尺寸和焦距，确保投影图像不会变形失真。
PIP	启动或关闭 PIP 窗口，并做相关调整。有关详情，请参阅 第 37 页同时显示多个影像 。
Frame Interpolation (仅适用 W1200)	此功能能让显示器透过动态估算 / 动态补偿技术提升画面的流畅度和清晰度。

3. 显示菜单

功能	说明
SRS	有关详情, 请参阅 第 36 页开启 / 关闭 SRS 。
静音	有关详情, 请参阅 第 36 页设定静音 。
音量	有关详情, 请参阅 第 36 页调整音量 。
高音	有关详情, 请参阅 第 36 页调整高音强度 。
低音	有关详情, 请参阅 第 36 页调整低音强度 。
开 / 关机提示音	有关详情, 请参阅 第 36 页开启开 / 关机提示音 。

4. 音频设置菜单

操作设置

功能	说明
语言	设定 OSD 菜单语言。有关详情, 请参阅第 25 页使用菜单。
投影机位置	投影机可以安装在天花板上或屏幕后面, 也可以使用镜射功能。有关详情, 请参阅第 15 页选择位置。
菜单设置	<p>菜单显示时间 设定在最后一次按下按键后, OSD 画面出现的时间长度。时间范围可从 5 秒钟到 30 秒钟, 以 5 秒钟作为增减量。</p> <p>菜单位置 设定画面显示主选单的位置。</p>
操作设置	<p>直接开机 选择打开启动此功能。有关详情, 请参阅第 22 页启动投影机。</p> <p>自动关机 可让投影机经过一段时间没有侦测到任何输入信号时自动关机。有关详情, 请参阅第 49 页设置自动关机。</p> <p>画面关闭计时器 设定当空白画面启动时屏幕的空白时间, 一旦时间结束, 投影机即恢复投影的影像。有关详情, 请参阅第 34 页隐藏图像。</p> <p>休眠计时器 设定自动关机的定时器。定时器可以设定的数值介于 30 分钟到 12 小时之间。</p> <p>背景色 无信号时选择背景颜色。共有三种选项: 黑色、蓝色或紫色。</p> <p>开机画面 提供您选择在开机过程中要显示的标志画面。共有三种选项: BenQ 标志、黑画面或蓝画面。</p>
待机设置	<p>显示器输出 选择打开启动此功能。投影机可以在待机模式, 且 COMPUTER 插孔已正确连结装置时, 输出 VGA 信号。</p> <p> 启动此功能会稍微提高待机时的耗电量。</p>

功能	说明	
5. 系统设置菜单	高海拔模式	提供使用者在高海拔环境下使用。有关详情，请参阅第 35 页在 高海拔环境中使用 。
	灯泡设置	灯泡模式 有关详情，请参阅第 49 页 设置灯泡模式为省电 。 复位灯泡计时器 有关详情，请参阅第 53 页 复位灯泡的计时器 。 等效灯泡使用时间 有关详情，请参阅第 49 页 了解灯泡使用时间 。
	安全设置	更改密码 在变更密码前，会被要求输入正确的旧密码。 修改安全设置 电源锁定 有关详情，请参阅第 26 页 投影机安全 。
	波特率	请选择与您计算机相同的传输速度，这样才可以使用适当的 RS-232 信号线连接投影机，更新或下载投影机的固件。此功能是为合格的维修人员设计的。
	LED 指示灯	选择打开可启动此功能，当投影机使用时控制面板的电源 LED 会亮起。
	复位所有设置	将所有设定还原成出厂默认值。  以下设置仍将保留：PC & 分频 YPbPr 调整、语言、投影机位置、高海拔模式、安全设置以及波特率。
6. 信息菜单	当前系统状态	信号源 显示目前信号来源。 图片模式 在图片：基本菜单中显示所选的模式。 分辨率 显示输入信号的原始分辨率。 色彩系统 显示输入系统格式：NTSC、PAL、SECAM 或 RGB。 等效灯泡使用时间 显示灯泡已经使用的小时数。 固件版本 显示投影机的固件版本。

维护

维护投影机

投影机需要维护。您需要做的定期保养就是保持镜头和机壳清洁。

切勿卸下投影机的任何零件。如果需要更换灯泡等零部件，请联系 BenQ 服务中心。

清洁镜头

您可在发觉镜头表面有污点或灰尘时清洁镜头。

- 使用压缩空气罐来清除灰尘。
- 如果有灰尘或污点，用拭镜纸或湿软布沾些清洁剂轻轻擦拭镜头表面。
- 切勿使用任何类型的研磨垫、碱性 / 酸性清洁剂、擦洗粉、或者挥发性溶剂，如酒精、苯、稀释剂或杀虫剂等。使用这些物品或者长时间接触橡胶或乙烯基制品可能会损坏投影机表面和机壳材料。

 切勿用研磨材料磨擦镜头。

清洁投影机外壳

清洁外壳之前，请依照 [第 38 页关闭投影机](#) 所述的正确关闭程序关闭投影机并拔掉电源线。

- 要除去污垢或灰尘，请使用柔软、不起毛的布料擦拭外壳。
- 要去除牢固的污垢或斑点，可用水和中性 PH 值的清洁剂沾湿软布。然后擦拭外壳。

 切勿使用蜡、酒精、苯、稀释剂或其它化学清洁剂。这些物质会损坏外壳。

存储投影机

如果您需要长期贮藏投影机，请按以下说明操作：

- 确存储区域的温度和湿度在适合投影机的建议范围内。请参阅 [第 56 页规格](#) 或咨询经销商有关范围的内容。
- 缩回调节器支脚。
- 取出遥控器中的电池。
- 使用投影机原有的包装或同等物质包装投影机。

运输投影机

建议您使用投影机的原有包装或同等物质装运投影机。

灯泡信息

了解灯泡使用时间

当投影机在工作时，将由内置的计时器自动计算灯泡使用的持续时间（以小时为单位）。

 有关“设置灯泡模式为省电”模式的详细信息请参阅下文中的省电。

获取灯泡使用时间信息：

1. 按 MENU/EXIT，然后按 ◀/▶ 直到选中 **系统设置** 菜单。
2. 按 ▼ 选中 **灯泡设置**，然后按 MODE/ENTER。将显示 **灯泡设置** 页面。
3. 菜单中将显示 **等效灯泡使用时间** 信息。
4. 要退出菜单，按 MENU/EXIT。

你也可从 **信息** 菜单中查看灯泡使用时间的信息。

延长灯泡使用寿命

投影灯泡是消耗品。要延长灯泡的使用寿命，您可在屏显菜单中进行下列设置。

设置灯泡模式为省电

使用 **省电** 模式可将系统噪音和功耗降低 20%。如果选择 **省电** 模式，灯光强度会降低，投影图像则会更暗。

将投影机设置为 **省电** 模式也可延长灯泡使用寿命。要设置 **省电** 模式，进入 **系统设置** > **灯泡设置** > **灯泡模式** 菜单，按 ◀/▶。

设置自动关机

此功能让投影机在设定时间后没有检测到任何输入信号源时自动关机，避免对灯泡使用寿命造成不必要的浪费。

要设置 **自动关机** 模式，进入 **系统设置** > **自动关机** 菜单，按 ◀/▶。时间长度可从 5 到 30 分钟，以 5 分钟为增幅。如果预设时间长度不适用于您的演示，选择 **无效**。投影机在一定时间过后不会自动关闭。



更换灯泡的时间

当 LAMP (灯泡指示灯) 亮起红灯时或显示需更换灯泡的信息时, 请安装新灯泡或咨询经销商。旧灯泡可能会引起投影机的工作不正常, 在某些情况下, 灯泡可能会爆裂。

 如果灯泡过热, LAMP (灯泡指示灯) 和 TEMP (温度警告灯) 将亮起。有关详情, 请参见第 54 页指示灯。

以下灯泡警告信息将提醒您更换灯泡。

 下面的警告消息仅供参考。请按照实际的屏幕说明准备和更换灯泡。

状态	信息
安装新灯泡以获得理想性能。如果投影机在省电模式下正常运行 (第 49 页设置灯泡模式为省电), 您可继续操作投影机, 直至再次出现灯泡警告。 按 MODE/ENTER 消除信息。	
应安装新灯泡以免投影机运行超过灯泡时间后造成的不便。 按 MODE/ENTER 消除信息。	
强烈建议您在这个阶段更换灯泡。灯泡为消耗品。随时使用时间的增加, 灯泡亮度会变暗。这是灯泡的正常现象。一旦您发现亮度大幅下降, 可随时更换灯泡。 按 MODE/ENTER 消除信息。	
必须更换灯泡, 投影机才能正常工作。 按 MODE/ENTER 消除信息。	

 上面消息中的“XXXX”是一些数字, 因型号不同而异。

更换灯泡



Hg - 灯泡中含有水银。按照当地的废弃处置法规进行管理。参见 www.lamprecycle.org。

- 如果要为吊装的投影机更换灯泡，灯泡插口下方务必不能站人，以免灯泡破裂对人眼造成伤害。
- 为降低电击风险，务必在更换灯泡前关闭投影机并拔掉电源线。
- 为降低严重灼伤的风险，在更换灯泡前至少让投影机冷却 45 分钟。
- 为降低手指受伤和内部组件损坏的风险，请小心取下尖锐的灯泡玻璃碎片。
- 为降低因触摸镜头而导致手指受伤的风险和 / 或影响图像质量，切勿在取下灯泡后触及空的灯泡舱。
- 此灯泡含有水银。请参阅当地的危险废弃物条例，并按正确的方式处理此灯泡。
- 为确保投影机发挥最优性能，建议您购买 BenQ 投影机灯泡进行更换。

1. 关闭电源，然后从电源插座拔掉投影机电源线。如果灯泡是热的，等待约 45 分钟直至灯泡冷却，以免灼伤。
2. 松开紧固灯泡盖的螺丝。

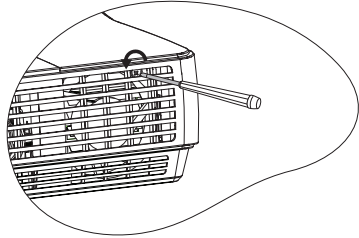

3. 向着投影机侧面推动灯泡盖 (a)，然后将其提起 (b)，以取下灯泡盖。



切勿在未装上灯泡罩的情况下打开电源。

- 请勿将手指插入灯泡和投影机之间。投影机内部的尖锐边缘可能会导致划伤。

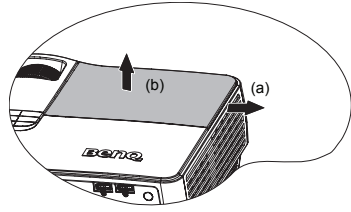

4. 松开紧固灯泡的螺丝。

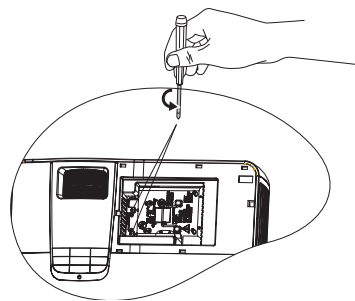

5. 提起把手，使其立起。使用把手慢慢地将灯泡拉出投影机。



- 太快拔出灯泡可能会使灯泡破裂，并且破碎的玻璃会掉进投影机内。
- 切勿将灯泡放置在可能会溅到水、小孩可以触碰到或接近易燃材料的位置。
- 取下灯泡后，切勿将手插入投影机中。如果触碰到内部的光学组件，可能会导致颜色不均匀或投影的图像失真。

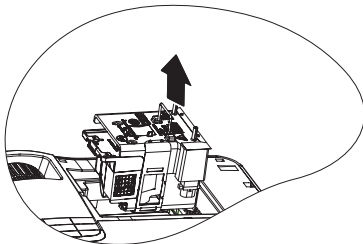

6. 将新灯泡插入灯泡仓，确保在投影机中安装到位。

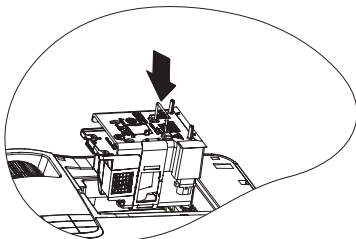

7. 拧紧紧固灯泡的螺丝。



- 松动的螺丝可能导致接触不良，使投影机工作不正常。
- 切勿将螺丝拧得过紧。

8. 确认把手完全放平并锁到位。

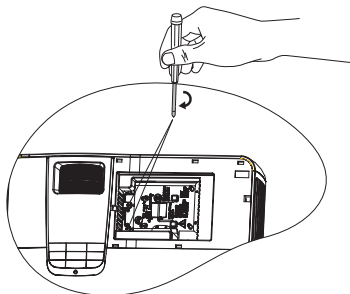

9. 重新装上灯泡盖，使其安装到位。

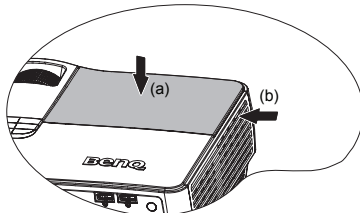

10. 拧紧固定灯泡盖的螺丝。



- 松动的螺丝可能导致接触不良，使投影机工作不正常。
- 切勿将螺丝拧得过紧。

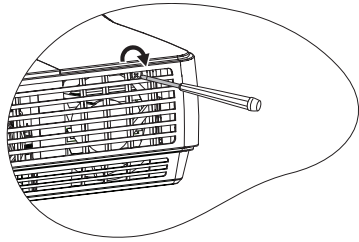

11. 重启投影机。



切勿在未装上灯泡罩的情况下打开电源。

复位灯泡的计时器。

12. 启动开机画面后，打开屏显 (OSD) 菜单。

进入 **系统设置 > 灯泡设置** 菜单。按 **MODE/ENTER**。将显示 **灯泡设置** 页面。按 **▼** 选中 **复位灯泡计时器**，然后按 **MODE/ENTER**。将显示一则警告信息，询问您是否要复位灯泡计时器。选中 **复位**，然后按 **MODE/ENTER**。灯泡时间将归零。



如果未更换新灯泡，请勿复位，否则可能会损坏投影机。

指示灯

指示灯			状态和说明
电源	温度	灯泡	
电源事件			
红色	关闭	关闭	待机模式。
绿色闪烁	关闭	关闭	打开电源。
绿色	关闭	关闭	正常工作。
红色闪烁	关闭	关闭	电源关闭后，投影机需要 90 秒钟进行冷却。
灯泡事件			
关闭	关闭	红色	投影机已自动关闭。如果您尝试重新启动投影机，它将再次关闭。请与您的经销商联系以获取帮助。
关闭	关闭	红色闪烁	1. 投影机需要 90 秒钟进行冷却。 或者 2. 请与您的经销商联系以获取帮助。
温度事件			
关闭	红色闪烁	关闭	投影机已自动关闭。如果您尝试重新启动投影机，它将再次关闭。请与您的经销商联系以获取帮助。
关闭	红色	关闭	
红色闪烁	关闭	关闭	
系统事件			
关闭	红色闪烁	红色闪烁	投影机已自动关闭。如果您尝试重新启动投影机，它将再次关闭。请与您的经销商联系以获取帮助。
关闭	红色	红色	

故障排除

⑦ 投影机打不开。

原因	解决办法
电源线未通电。	将电源线插入投影机上的交流电插口，将另一端插入电源插座。如果电源插座有开关，确保开关已开启。
试图在冷却过程中再次打开投影机。	请等待，直至冷却过程结束。

⑦ 无图像

原因	解决办法
视频信号源未打开或连接错误。	打开视频信号源并检查信号电缆是否连接正确。
投影机未与输入信号设备正确连接。	检查连接。
未正确选择输入信号。	通过投影机或遥控器上的 信号源 键选择正确的输入信号源。
镜头盖仍关闭。	打开镜头盖。

⑦ 图像模糊

原因	解决办法
投影镜头未准确聚焦。	使用调焦圈调节镜头的焦距。
投影机未准确对准屏幕。	调节投影角度和方向，必要时调节投影机高度。
镜头盖仍关闭。	打开镜头盖。

⑦ 遥控器失效

原因	解决办法
电池电量不足。	更换新电池。
遥控器和投影机之间有障碍物。	移开障碍物。
您离投影机太远。	距离投影机不超过 8 米 (26 英尺)。

⑦ 密码不正确

原因	解决办法
您忘记了密码。	有关详情，请参阅第 27 页进入密码恢复程序。

规格

 所有规格如有更改，恕不另行通知。

光学

分辨率

1920 x 1080、1080p

显示系统

1-CHIP DMD

镜头焦点 / 编号

F = 2.41 — 2.91,

f = 20.72 — 31 mm

灯泡

230 W 灯泡

电气

电源

AC100 - 240V, 3.70 A,

50-60 Hz (自动)

功耗

320W (最大); < 1W (待机)

机械

重量

3.6Kg (8 磅)

输出端子

RGB 输出

D-sub 15- 针 (母) x 1

扬声器

10W x 2

音频信号输出

3.5mm 插孔 x 1

12V 触发器

3.5mm 插孔 x 1

控制

RS-232 串口控制器

9 针 x 1

USB B 型 x 1

输入端子

电脑输入

RGB 输入

D-sub 15- 针 (母) x 1

视频信号输入

HDMI

螺丝类型 x 2

S- 视频

Mini DIN 4- 针端口 x 1

视频

RCA 插口 x 1

SD / HDTV 信号输入

分量视频 RCA 插口 x 3

音频信号输入

PC 音频插孔 x 1

RCA 插口 x 2

环境要求

操作温度

0°C-35°C (海平面)

工作相对湿度

10%-90%(无冷凝)

操作高度

0-1499 m (0°C-35°C)

1500-3000 m (0°C-30°C, 开启高海拔模式)

外形尺寸

339.2 mm (W) x 138.8 mm (H) x 260.6 mm (D)

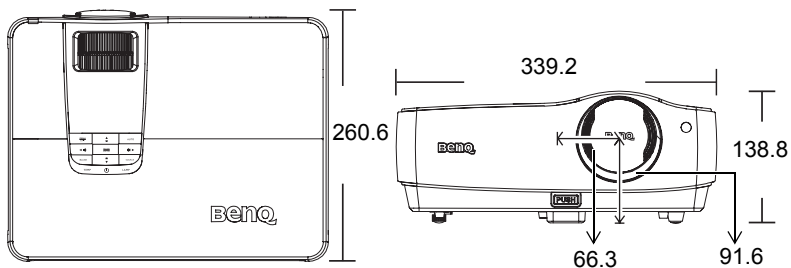

吊顶安装

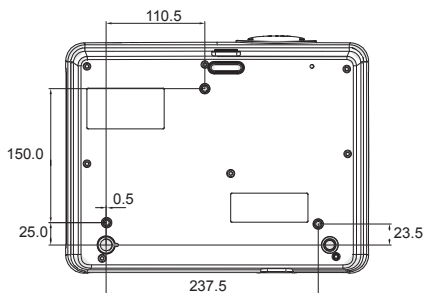

吊顶安装螺丝：
M4 x 8 (最大长度 = 8 mm)

单位：毫米

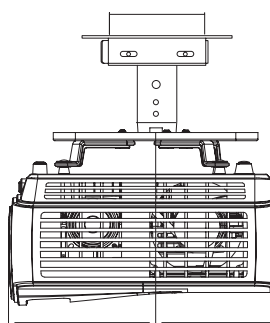
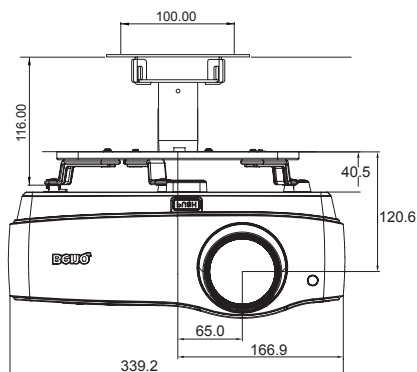

时序表

支持的 PC 输入信号的计时

分辨率	水平频率 (kHz)	垂直频率 (Hz)	像素频率 (MHz)	模式
640 x 480	31.469	59.940	25.175	VGA_60
	37.861	72.809	31.500	VGA_72
	37.500	75.000	31.500	VGA_75
	43.269	85.008	36.000	VGA_85
720 x 400	31.469	70.087	28.3221	720 x 400_70
800 x 600	37.879	60.317	40.000	SVGA_60
	48.077	72.188	50.000	SVGA_72
	46.875	75.000	49.500	SVGA_75
	53.674	85.061	56.250	SVGA_85
1024 x 768	48.363	60.004	65.000	XGA_60
	56.476	70.069	75.000	XGA_70
	60.023	75.029	78.750	XGA_75
	68.667	84.997	94.500	XGA_85
1024 x 576	35.820	60.0	46.966	BenQ
1024 x 600	41.467	64.995	51.419	BenQ
1024 x 600@60Hz	37.32	60.00	48.964	笔记本时序
1280 x 800	49.702	59.810	83.500	WXGA_60
1280 x 1024	62.795	74.934	106.500	WXGA_75
	71.554	84.880	122.500	WXGA_85
	63.981	60.020	108.000	SXGA_60
1280 x 960	79.976	75.025	135.000	SXGA_75
	91.146	85.024	157.500	SXGA_85
	60.000	60.000	108	1280 x 960_60
1440 x 900	85.938	85.002	148.500	1280 x 960_85
	55.935	59.887	106.500	WXGA+_60
1400 x 1050	65.317	59.978	121.750	SXGA+_60
1600 x 1200	75.000	60.000	162.000	UXGA
640 x 480@67Hz	35.000	66.667	30.240	MAC13
832 x 624@75Hz	49.722	74.546	57.280	MAC16
1024 x 768@75Hz	60.241	75.020	80.000	MAC19
1152 x 870@75Hz	68.68	75.06	100.00	MAC21
640 x 480	61.910	119.518	52.500	VGA_120
800 x 600	77.425	119.854	83.000	SVGA_120
1024 x 768	98.958	119.804	137.750	XGA_120
1280 x 800	101.563	119.909	146.250	WXGA_120

支持的 HDMI 输入时序

分辨率	水平频率 (kHz)	垂直频率 (Hz)	像素频率 (MHz)	模式
640 x 480	31.469	59.940	25.175	VGA_60
	37.861	72.809	31.500	VGA_72
	37.500	75.000	31.500	VGA_75
	43.269	85.008	36.000	VGA_85
	61.910	119.518	52.500	VGA_120
720 x 400	31.469	70.087	28.3221	720 x 400_70
800 x 600	35.156	56.250	36.000	SVGA_56
	37.879	60.317	40.000	SVGA_60
	48.077	72.188	50.000	SVGA_72
	46.875	75.000	49.500	SVGA_75
	53.674	85.061	56.250	SVGA_85
	77.425	119.854	83.000	SVGA_120
1024 x 768	48.363	60.004	65.000	XGA_60
	56.476	70.069	75.000	XGA_70
	60.023	75.029	78.750	XGA_75
	68.667	84.997	94.500	XGA_85
	98.958	119.804	137.750	XGA_120
1152 x 864	67.500	75.00	108.000	1152 x 864_75
1280 x 768	47.396	60	68.25	1280 x 768_60
	47.776	59.870	79.5	1280 x 768_60
	60.289	74.893	102.25	1280 x 768_75
	68.633	84.837	117.50	1280 x 768_85
1280 x 800	49.702	59.810	83.500	WXGA_60
	62.795	74.934	106.500	WXGA_75
	71.554	84.880	122.500	WXGA_85
	101.563	119.909	146.250	WXGA_120
1280 x 1024	63.981	60.020	108.000	SXGA_60
	79.976	75.025	135.000	SXGA_75
	91.146	85.024	157.500	SXGA_85
1280 x 960	60.000	60.000	108	1280 x 960_60
	85.938	85.002	148.500	1280 x 960_85
1360 x 768	47.712	60.015	85.500	1360 x 768_60
1440 x 900	55.469	60	88.75	WXGA+_60
	55.935	59.887	106.500	WXGA+_60
	70.635	74.984	136.75	WXGA+_75
	80.430	84.842	157.000	WXGA+_85
1400 x 1050	65.317	59.978	121.750	SXGA+_60
1600 x 1200	75.000	60.000	162.000	UXGA
1680 x 1050	64.674	59.883	119.000	1680 x 1050_60
	65.290	59.954	146.250	1680 x 1050_60
1920 x 1200	74.038	59.950	154.000	1920 x 1200_60
640 x 480@67Hz	35.000	66.667	30.240	MAC13
832 x 624@75Hz	49.722	74.546	57.280	MAC16
1024 x 768@75Hz	60.241	75.020	80.000	MAC19
1152 x 870@75Hz	68.68	75.06	100.00	MAC21
1024 x 576@60Hz	35.820	60.00	46.996	笔记本时序
1024 x 600@60Hz	37.32	60.00	48.964	笔记本时序
1024 x 600@65Hz	41.467	64.995	51.419	笔记本时序

VIDEO (HDCP)	15.73	59.94	27	480i
	15.63	50i	27	576i
	31.47	59.94	27	480p
	31.25	50p	27	576p
	44.96	59.94	74.25	720p60
	37.50	50p	74.25	720p50
	26.97	23.98	74.25	1080/24P
	28.13	25	74.25	1080/25P
	33.72	29.97	74.25	1080/30P
	33.72	59.94	74.25	1080i60
	28.13	50i	74.25	1080i50
	67.43	59.94	148.5	1080p60
	56.25	50p	148.5	1080p50

 显示 @60Hz 的 1080i(1125i) 或 @50Hz 的 1080i(1125i) 的信号可能会产生轻微的图像抖动。

支持对分量 -YPbPr 输入信号的计时

信号格式	水平频率 (kHz)	垂直频率 (Hz)
480i	15.73	59.94
480p	31.47	59.94
576i	15.63	50.00
576p	31.25	50.00
720/50p	37.5	50.00
720/60p	44.96	59.94
1080/50i	28.125	50
1080/60i	33.72	59.94
1080/24P	26.97	23.98
1080/25P	28.125	25
1080/30P	33.72	29.97
1080/50P	56.25	50
1080/60P	67.43	59.94

支持视频和 S- 视频输入信号的计时

视频模式	水平频率 (kHz)	垂直频率 (Hz)	彩色副载波频率 (MHz)
NTSC	15.73	60	3.58
PAL	15.63	50	4.43
SECAM	15.63	50	4.25 或 4.41
PAL-M	15.73	60	3.58
PAL-N	15.63	50	3.58
PAL-60	15.73	60	4.43
NTSC4.43	15.73	60	4.43

保修及版权信息

W1100/W1200 的专利

此 BenQ 投影机包含下列专利：

美国专利 6,837,608、7,275,834、7,181,318；台湾专利 202690、205470、I228635、I259932；中国专利（中国发明专利）ZL01143168.7、ZL03119907.0、ZL200510051609.2

有限保修

在正常使用和存放情况下，明基电通信息技术有限公司对本产品的任何材料和工艺缺陷提供保修。

要求保修时必须提供有效三包卡和有效发票。如果在保修期内发现本产品有缺陷，本公司唯一的义务和针对您的独家补救办法是更换任何有缺陷的部件（包括劳务费）。当您购买的产品有任何缺陷时应立即通知经销商，以获得保修服务。

重要提示：如果客户未按照 BenQ 的书面用法说明使用本产品，将不适用上述保修。尤其是环境湿度必须介于 10% 和 90% 之间、温度介于 0°C 和 35° 之间、海拔高度低于 4920 英尺，以及避免在多灰尘的环境下操作本投影机。本保修授予您特定的法律权利，而且您可能享有其它权利，这取决于您购买的区域。

有关其它信息，请访问 www.BenQ.com。

版权

明基电通信息技术有限公司版权所有 2010。保留所有权利。未经明基电通信息技术有限公司事先书面许可，本文的任何部分皆不得以任何形式或任何方法，包括电子、机械、磁性、光学、化学、手写或任何方式予以重制、传输、转译、储存于检索系统或翻译成任何文字或计算机语言。

免责声明

对于本文之任何明示或默示内容，明基电通信息技术有限公司不做任何保证，亦拒绝对任何特殊目的之商用性或适用性目的予以保证。此外，明基电通信息技术有限公司保留修订本出版物和随时修改本文档内容而无需通知任何人的权利。

*DLP、Digital Micromirror Device 和 DMD 为 Texas Instruments 之商标。其他则归属其各自公司或组织版权所有。

规则声明

FCC 声明

B类: 本设备会产生、使用、和发出辐射无线电波。如果不按照指示进行安装和使用，可能会对无线通信产生有害干扰。但本公司不保证在特定安装情况下不产生干扰。如果本设备对无线电或电视接收造成有害干扰（关闭后再打开设备可以确定），建议用户尝试采取以下一项或多项措施来排除此干扰：

- 调整接收天线的方向或位置。
- 增大设备和接收器之间的间距。
- 将设备和接收器分别连接到不同的电路插座上。
- 咨询经销商或经验丰富的专业无线电 / 电视技术人员以获取帮助。

EEC 声明（适合欧盟用户）

此设备符合下列要求：统一各成员国关于电子兼容的法律的理事会指令 (2004/108/EC)、低电压指令 (2006/95/EC)、限制在电气和电子设备中使用特定有害物质的指令 (2002/95/EC)、土耳其 EEE 指令、欧洲议会和欧盟理事会关于电气和电子家用和办公用设备待机和关机模式下电功耗生态设计要求的 Commission Regulation (EC) No 1275/2008 实施指令 2005/32/EC、欧洲议会和欧盟理事会关于建立用能产品生态设计要求的框架的指令 2009/125/EC。

WEEE 条例

欧盟国家私人家庭用户对废弃电气和电子设备的处理。

在产品或其包装上的此图案，说明勿将该产品视为一般家用废弃物处理，该产品于报废时，请将该电机电子设备回收至当地的回收机构，以确保正确处理该产品，由于您的协助，将可以预防潜在的环
境及人体健康危害!! 否则，不适当的废弃物处理，可能对环保以及
人体健康造成负面影响，物质的回收将有利于保护自然资源，有关
产品回收的详细资讯，请联络 BenQ 当地分公司。



中国 RoHS

1. 有毒有害物质或元素表

依据中国政府针对“电子信息产品污染控制管理办法”为控制和减少电子信息产品废弃后对环境造成的污染，促进生产和销售低污染电子信息产品，保护环境和人体健康，仅提供有关本产品可能含有有毒及有害物质如后：

表 1:

部件名称	有毒有害物质或元素					
	铅 (Pb)	汞 (Hg)	镉 (Cd)	六价铬 (Cr(VI))	多溴联苯 (PBB)	多溴二苯醚 (PBDE)
面板	○	○	○	○	○	○
光机	○	○	○	○	○	○
镜头	○	○	○	○	○	○
灯泡	○	×	○	○	○	○
遥控器	×	○	○	○	○	○
塑料外框, 后壳	○	○	○	○	○	○
基板组装	×	○	○	○	○	○
电源线	○	○	○	○	○	○
缆线, 线材	○	○	○	○	○	○
金属件	○	○	○	○	○	○
塑胶支架 框架	○	○	○	○	○	○

○：表示该有毒有害物质在该部件所有均质材料中的含量均在 SJ/T11363-2006 标准规定的限量要求以下。

×：表示该有毒有害物质至少在该部件的某一均质材料中的含量超出 SJ/T11363-2006 标准规定的限量要求。

有关中国“电子信息产品污染控制管理办法”之相关规定请参考信息产业部所公布之信息。

表中标有“×”的所有部件都符合欧盟 RoHS 法规。

(欧盟关于电子电器设备中限制使用某些有害物质的 2002/95/EC 号指令)

2. 产品环保使用期限的使用条件:

在按照本产品的使用条件使用的情况下(说明书中对温湿度等使用条件有详细说明),从生产日期开始,在标志的年限内使用,本产品中含有的有毒有害物质或元素不会对环境造成严重污染或对人身、财产造成严重损害。

- 本产品的环保使用期限覆盖表 1 中的所有部件。

< 废弃电器电子产品回收处理管理条例 > 或 <China WEEE>

产品废弃时请交给当地有资质的回收单位处理。

< 废电池 >

本产品含有电池，废弃时请交给当地有资质的回收单位处理。