

SAMSUNG



三星激光 MFP 机用户指南

SCX-4100

关于用户指南

本书提供设置机器和安装随机软件所需的信息，有关将机器用作打印机、扫描仪和复印机的全部详细说明，以及机器的维护和故障排除信息。

此外，它还提供有关使用多功能应用程序的基本说明。**Samsung SmarThru** 可用于扫描和编辑图像，以及为复印和发送电子邮件执行扫描操作。

本手册仅供参考。手册中的信息如有变更，恕不另行通知。**Samsung Electronics** 对因本手册的使用引起的、或与本手册的使用相关的变更不负任何责任（无论是直接的还是间接的）。

© 2004 Samsung Electronics Co., Ltd. 保留所有权利。

- SCX-4100 和 Samsung 徽标是 Samsung Electronics Co., Ltd. 的商标。
- PCL 和 PCL 6 是 Hewlett-Packard 公司的商标。
- Microsoft、Windows、Windows 9x、Windows Me、Windows 2000、Windows NT 4.0 和 Windows XP 是 Microsoft Corporation 的注册商标。
- PostScript 3、Adobe Acrobat Reader、Adobe PhotoDeluxe 和 Adobe Photoshop 是 Adobe System, Inc. 的商标。
- 所有其它品牌和产品名称均为其各自所属公司和组织的商标。

Contact SAMSUNG WORLD WIDE

If you have any comments or questions regarding Samsung products, contact the SAMSUNG customer care center.

Country	Customer Care Center	Web Site
CANADA	1-800-SAMSUNG (7267864)	www.samsung.com/ca
MEXICO	01-800-SAMSUNG (7267864)	www.samsung.com/mx
U.S.A	1-800-SAMSUNG (7267864)	www.samsung.com
ARGENTINE	0800-333-3733	www.samsung.com/ar
BRAZIL	0800-124-421	www.samsung.com/br
CHILE	800-726-7864 (SAMSUNG)	www.samsung.com/cl
COSTA RICA	0-800-507-7267	www.samsung.com/latin
ECUADOR	1-800-10-7267	www.samsung.com/latin
EL SALVADOR	800-6225	www.samsung.com/latin
GUATEMALA	1-800-299-0013	www.samsung.com/latin
JAMAICA	1-800-234-7267	www.samsung.com/latin
PANAMA	800-7267	www.samsung.com/latin
PUERTO RICO	1-800-682-3180	www.samsung.com/latin
REP. DOMINICA	1-800-751-2676	www.samsung.com/latin
TRINIDAD & TOBAGO	1-800-7267-864	www.samsung.com/latin
VENEZUELA	1-800-100-5303	www.samsung.com/latin
BELGIUM	02 201 2418	www.samsung.com/be
CZECH REPUBLIC	844 000 844	www.samsung.com/cz
DENMARK	38 322 887	www.samsung.com/dk
FINLAND	09 693 79 554	www.samsung.com/fi
FRANCE	08 25 08 65 65 (€ 0,15/min)	www.samsung.com/fr
GERMANY	01805 - 121213 (€ 0,12/min)	www.samsung.de

Country	Customer Care Center	Web Site
HUNGARY	06 40 985 985	www.samsung.com/hu
ITALIA	199 153 153	www.samsung.com/it
LUXEMBURG	02 261 03 710	www.samsung.lu
NETHERLANDS	0900 20 200 88 (€ 0,10/min)	www.samsung.com/nl
NORWAY	231 627 22	www.samsung.com/no
POLAND	0 801 801 881	www.samsung.com/pl
PORTUGAL	80 8 200 128	www.samsung.com/pt
SLOVAKIA	0850 123 989	www.samsung.com/sk
SPAIN	902 10 11 30	www.samsung.com/es
SWEDEN	08 585 367 87	www.samsung.com/se
U.K	0870 242 0303	www.samsung.com/uk
RUSSIA	8-800-200-0400	www.samsung.ru
UKRAINE	8-800-502-0000	www.samsung.com/ur
AUSTRALIA	1300 362 603	www.samsung.com/au
CHINA	800-810-5858 010- 6475 1880	www.samsung.com.cn
HONG KONG	2862 6001	www.samsung.com/hk
INDIA	3030 8282 1600 1100 11	www.samsung.com/in
INDONESIA	0800-112-8888	www.samsung.com/id
JAPAN	0120-327-527	www.samsung.com/jp
MALAYSIA	1800-88-9999	www.samsung.com/my
PHILIPPINES	1800-10-SAMSUNG (7267864)	www.samsung.com/ph
SINGAPORE	1800-SAMSUNG (7267864)	www.samsung.com/sg
THAILAND	1800-29-3232 02-689-3232	www.samsung.com/th
TAIWAN	0800-329-999	www.samsung.com/tw
VIETNAM	1 800 588 889	www.samsung.com/vn
SOUTH AFRICA	0860 7267864 (SAMSUNG)	www.samsung.com/za
U.A.E	800SAMSUNG (7267864)	www.samsung.com/mea

目录

第一章：入门

开箱	1.2
选择安装地点	1.3
了解组件位置	1.4
正视图	1.4
后视图	1.4
控制面板功能	1.5
安装墨粉盒	1.6
装纸	1.8
更改纸盘的纸张尺寸	1.9
建立连接	1.11
开机	1.13
关于 Samsung 软件	1.14
打印机驱动程序的功能	1.15
在 Windows 中安装 Samsung 软件	1.16
系统要求	1.16
安装 Samsung 软件	1.17
安装 Samsung SmarThru	1.20
修复软件	1.22
删除软件	1.23
卸载 MFP 驱动程序	1.23
卸载 Samsung SmarThru	1.24
更改显示语言	1.25
设置纸张尺寸和类型	1.26
使用节约模式	1.27
省墨模式	1.27
节能模式	1.27

第二章：纸张处理

选择打印介质	2.2
类型、进纸源及容量	2.2
纸张与特殊介质使用原则	2.3
选择出纸位置	2.4
打印到前出纸盘（面朝下）	2.5
打印到后出纸槽（面朝上）	2.6
向纸盘中装纸	2.8
使用手动进纸器	2.9
设置手动进纸器的纸张类型和尺寸	2.11

第三章：打印

在 Windows 中打印文档	3.2
取消打印作业	3.5
使用个性设置	3.6
使用帮助	3.6
设置纸张属性	3.7
设置图形属性	3.8
在一张纸上打印多页	3.10
打印缩小或放大的文档	3.12
将文档调整为选定的纸张尺寸	3.13
打印海报	3.14
使用水印	3.15
使用已有水印	3.15
创建水印	3.16
编辑水印	3.17
删除水印	3.17
使用覆盖	3.18
什么是覆盖?	3.18
创建新的页面覆盖	3.18
使用页面覆盖	3.20
删除页面覆盖	3.21
设置本地共享打印机	3.22
在 Windows 9x/Me 中	3.22
在 Windows NT 4.0/2000/XP 中	3.23

第四章：复印

为复印装纸	4.2
准备文档	4.2
复印	4.3
设置复印选项	4.5
明暗度	4.5
份数	4.5
缩小 / 放大复印	4.6
原件类型	4.7
使用特殊复印功能	4.8
复制复印	4.8
自动调整复印	4.9
单页双面复印	4.10
每张纸上复印两页	4.11
海报复印	4.12
更改默认设置	4.13
设置超时选项	4.14

第五章：扫描

扫描基础	5.2
使用 Samsung SmarThru 扫描	5.2
使用联机帮助文件	5.5
使用 TWAIN 软件扫描	5.6

第六章：在 LINUX 中使用打印机

入门	6.2
安装 MFP 驱动程序	6.3
系统要求	6.3
安装 MFP 驱动程序	6.4
卸载 MFP 驱动程序	6.6
使用 MFP Configurator	6.7
打开 MFP Configurator	6.7
打印机配置	6.8
扫描仪配置	6.9
MFP 端口配置	6.10
配置打印机属性	6.11
打印文档	6.12
从应用程序打印	6.12
打印文件	6.13
扫描文档	6.14
使用图像编辑器	6.18

第七章：维护

打印系统数据列表	7.2
清除内存	7.2
清洁机器	7.3
清洁机器外部	7.3
清洁机器内部	7.3
清洁文档扫描玻璃板	7.5
维护墨粉盒	7.6
摇匀墨粉	7.7
更换墨粉盒	7.8
清洁硒鼓	7.9
耗材和可更换部件	7.9
使用遥控面板	7.10

第八章：故障排除

清除卡纸	8.2
纸盘中	8.2
出纸区中	8.3
热熔区中或墨粉盒附近	8.5
手动进纸器中	8.6
避免卡纸的提示	8.6
清除 LCD 错误消息	8.8
解决问题	8.9
进纸问题	8.9
打印问题	8.10
打印质量问题	8.13
复印问题	8.18
扫描问题	8.19
常见 Linux 问题	8.20

附录 A：规格

一般规格	A.2
扫描仪和复印机规格	A.3
打印机规格	A.4
纸张规格	A.5
概述	A.5
支持的纸张尺寸	A.6
纸张使用原则	A.7
纸张规格	A.8
出纸能力	A.8
纸张存放环境	A.9
信封	A.10
标签纸	A.12
幻灯片	A.12

重要预防措施和安全信息

使用本机器时，请务必遵循以下基本的安全预防措施，以避免火灾、电击及人身伤害：

1. 阅读并了解所有说明。
2. 操作电子设备时，注意有关常识。
3. 遵循机器上及随机附带的文字材料中标注的所有警告和说明。
4. 如果操作说明与安全信息冲突，请留心安全信息。您可能曲解了操作说明。如果您无法解决冲突，请与销售代表或服务代表联系，寻求帮助。
5. 清洁前，请从交流壁式插座中拔下机器插头。请勿使用液体或气雾清洁剂。只能使用湿布进行清洁。
6. 请勿将机器放置在不稳固的推车、架子或桌子上。否则，机器可能会掉下来，从而造成严重损坏。
7. 请勿将机器放置在散热器、加热器、空调或通风设备上面或上方，或者靠近这些设备。
8. 请勿在电源线上放置任何物品。请勿将机器放置在电源线会被他人踩到的位置。
9. 请勿使壁式插座和加长电线超负荷。否则会降低性能，并可能导致火灾或电击。
10. 请勿让宠物撕咬交流电源线或 PC 接口线。
11. 请勿将任何物品通过外壳或机壳开口推入机器内。否则，它们可能会碰到有危险电压的位置，从而引起火灾或电击。请勿将任何液体洒在机器上或机器内部。
12. 机器可能带有沉重的盖板，这是为了在扫描文档时提供最适当的压力，以便获得最佳的扫描效果。这种情况下，在将文档放在扫描玻璃上后，请握住盖板轻轻放下，直至盖板放回原位。
13. 为避免电击的危险，请勿拆卸机器。如果需要修理，请与专业技术服务人员联系。打开或拆卸盖板可能会使您受到危险电压的袭击或面临其它危险。不正确的装配可能会在后续的设备使用过程中引发电击。

14. 如发生以下情况，请从 PC 和交流壁式插座中拔出的机器电源插头，并向专业服务人员寻求帮助：
 - 电源线、插头或连接电缆的任何部分损坏或磨损。
 - 液体洒到机器内部。
 - 机器淋雨或进水。
 - 按说明进行操作后机器仍不能正常工作。
 - 机器坠地或机体有破损。
 - 机器性能突然发生显著的变化。
15. 请只调整操作说明中提及的控制项。不正确地调整其它控制项可能会导致机器损坏，专业技术服务人员需要大量工作才能使机器恢复正常工作。
16. 避免在雷雨天使用机器。闪电可能会产生雷击的危险。如果可能，请在雷雨天拔掉交流电源线。
17. 如果打印份数非常多，出纸盘表面可能会变热。小心不要触及该表面，并让儿童远离该表面。
18. 妥善保管这些说明。

激光安全声明

本打印机在美国已通过认证，符合 DHHS 21 CFR 的第 1 章，第 J 节关于 I (1) 类激光产品的要求，其余部分已通过 IEC 825 I 类激光产品要求的认证。

I 类激光产品没有危险。激光系统和打印机按如下要求设计：在日常操作、用户维护或指定维修条件下，任何人都不会接触到超过 I 类的激光辐射。

警告

请勿在激光 / 扫描仪组件的保护盖拆掉的情况下操作或维修。虽然反射的激光不可见，但它能损伤您的眼睛。使用本产品时，请务必遵循这些基本的安全措施，以减少火灾、电击和人身伤害的危险：

	CAUTION - INVISIBLE LASER RADIATION WHEN THIS COVER OPEN. DO NOT OPEN THIS COVER.
	VORSICHT - UNSICHTBARE LASERSTRAHLUNG, WENN ABDECKUNG GEÖFFNET. NICHT DEM STRAHL AUSSETZEN.
ATTENTION - RAYONNEMENT LASER INVISIBLE EN CAS D'OUVERTURE. EXPOSITION DANGEREUSE AU FAISCEAU.	
ATTENZIONE - RADIAZIONE LASER INVISIBILE IN CASO DI APERTURA. EVITARE L'ESPOSIZIONE AL FASCIO.	
PRECAUCIÓN - RADIACIÓN LASER INVISIBLE CUANDO SE ABRE. EVITAR EXPONERSE AL RAYO.	
PERIGO - RADIAÇÃO LASER INVISÍVEL AO ABRIR. EVITE EXPOSIÇÃO DIRECTA AO FEIXE.	
GEVAAR - ONZICHTBARE LASERSTRALEN BIJ GEOPENDE KLEP. DEZE KLEP NIET OPENEN.	
ADVARSEL - USYNLIG LASERSTRÅLNING VED ÅBNING, NÅR SIKKERHEDSBRYDERE ER UDE AF FUNKTION. UNNGÅ UDSAETTELSE FOR STRÅLNING.	
ADVARSEL - USYNLIG LASERSTRÅLNING NÅR DEKSEL ÅPNES. STIRR IKKE INN I STRÅLEN. UNNGÅ EKSPONERING FOR STRÅLEN.	
VARNING - OSYNLIG LASERSTRÅLNING NÅR DENNA DEL ÅR ÖPPEN OCH SPÄRREN ÅR URKOPPLAD. BETRAKTA EJ STRÅLEN. STRÅLEN ÅR FARLIG.	
VARO! - AVATTAESSA JA SUOJALUKITUS OHITETTAESSA OLET ALTTIINA NÄKYMÄTTÖMÄLLE LASER- SÄTEILYLLE ÄLÄ KATSO SÄTEESEEN.	
注 意 - 严禁揭开此盖，以免激光泄露灼伤	
주 의 - 이 덮개를 열면 레이저광에 노출될 수 있으므로 주의하십시오.	

臭氧安全



在日常操作中，此机器会产生臭氧。所产生的臭氧不会对操作人员产生危害。但是，建议在通风良好的环境中使用此机器。

有关臭氧的详细信息，请向最近的 Samsung 经销商咨询。

节能

本机器采用先进的节能技术，可在处于非活动状态时减少能源消耗。

机器在一定时间内不接收数据时，耗电量会自动降低。

能源之星标志不代表机器或服务已获得 EPA（美国环保署）认可。

回收

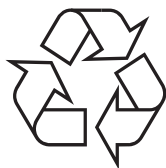

请本着对环境负责的态度回收或处理本产品的包装材料。

1

入门

感谢您购买这款多功能产品。本机具有打印、复印和扫描功能！
本章介绍设置机器的分步说明。

本章内容包括：

- 开箱
- 了解组件位置
- 安装墨粉盒
- 装纸
- 建立连接
- 开机

安装软件

- 关于 **Samsung** 软件
- 在 **Windows** 中安装 **Samsung** 软件
- 修复软件
- 删除软件

设置机器系统

- 更改显示语言
- 设置纸张尺寸和类型
- 使用节约模式

开箱

从包装箱中取出机器和所有附件。确认机器包装内包含如下物品。如有缺失，请与出售本机的零售商联系：

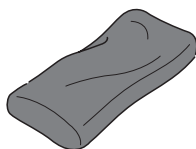

初始墨粉盒

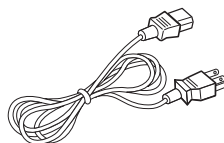

交流电源线**

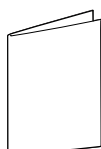

快速安装指南

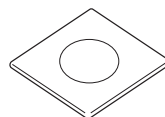

光盘***

** 电源线外观因所处国家和 / 或地区的规范而异。

*** 光盘中包含 MFP 驱动程序、SmarThru 软件、用户指南和 Adobe Acrobat Reader 程序。SmarThru 软件提供了多种工具，用于实现扫描、复印、打印及许多其它功能。



注意：

- 电源线必须插入接地良好的电源插座。
- 组件可能因国家而异。

拆掉机器四周的包装带。

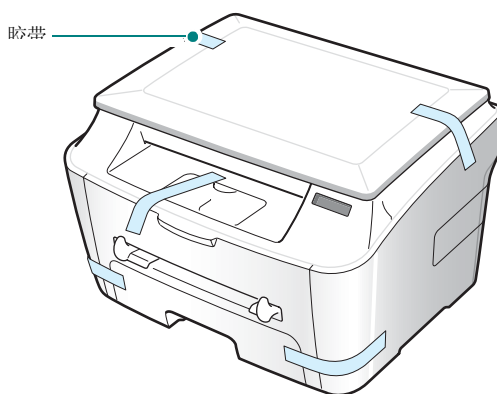

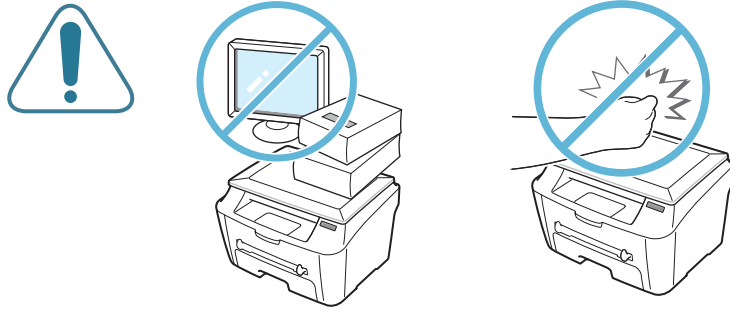

选择安装地点

选择一个平稳、有充足空间供空气流通的位置。为打开盖子和纸盘留出足够的空间。

安装区应通风良好，并远离直射阳光或者热源、冷源和湿气。请勿将机器置于办公桌或工作台的边缘。

余隙空间

- 前：482.6 mm（为拆卸纸盘留出足够的空间）
- 后：100 mm（为空气流通留出足够的空间）
- 右：100 mm
- 左：100 mm（为空气流通留出足够的空间）

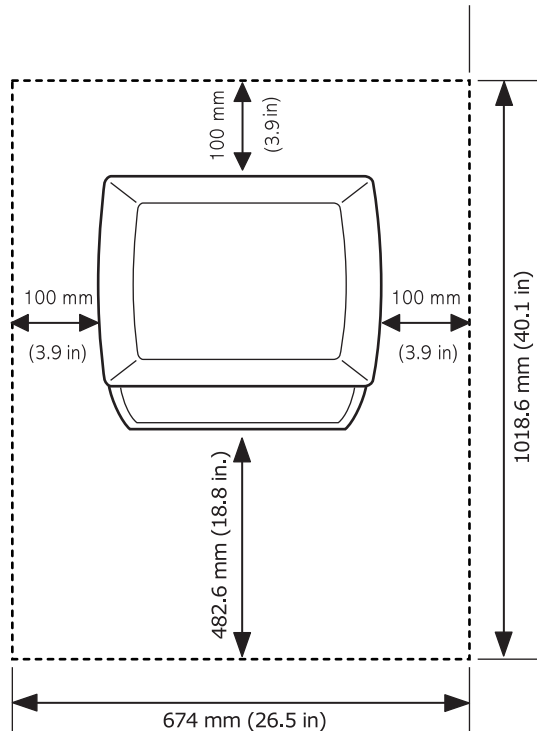

了解组件位置

以下是机器的主要组件：

正视图

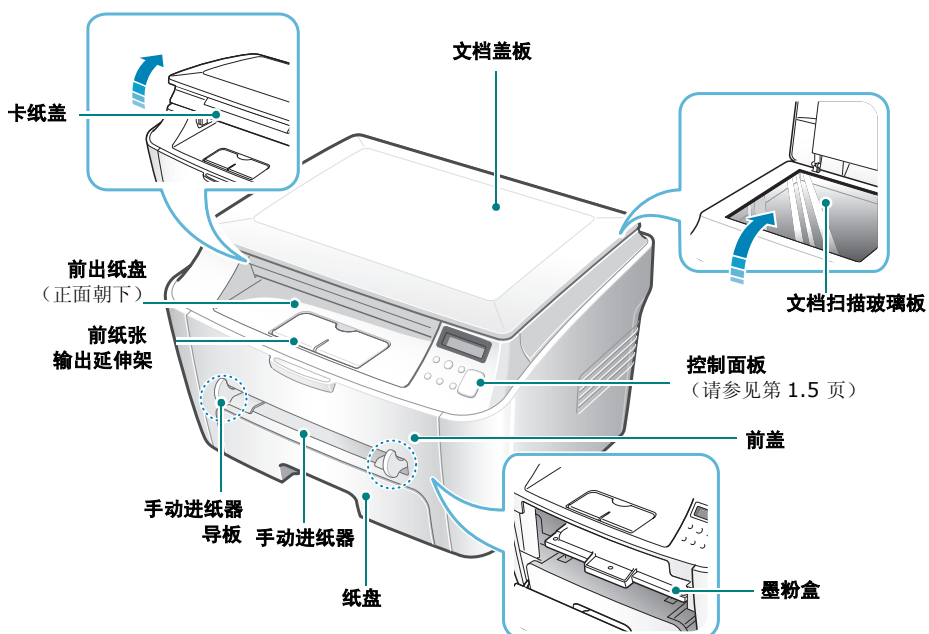



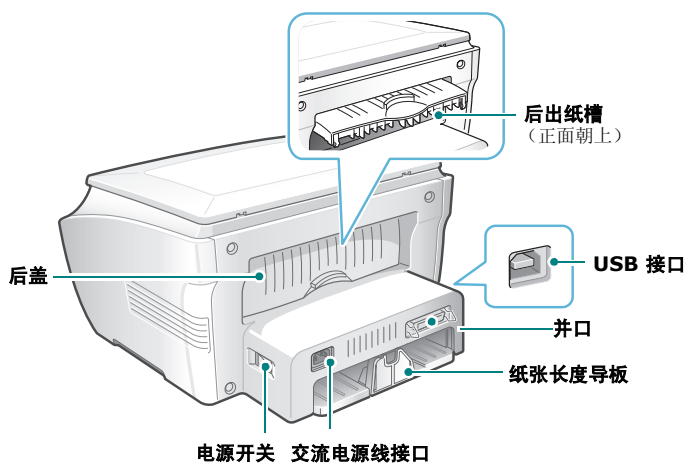



后视图



控制面板功能



1 复印	明暗度 	调整当前复印作业的文档亮度。
	拷贝份数 	选择拷贝份数。
2		在操作过程中显示当前状态和提示信息。
3		在所选菜单项的可选项间滚动。
	菜单/退出 	进入 Menu（菜单）模式，在可选菜单间滚动及返回 Standby（待机）模式。
4	停止/清除 	随时中止操作。 在 Standby（待机）模式中，清除 / 取消复印选项，例如明暗度和拷贝份数。
5	启动/确认 	确认显示屏上的选择并启动一项作业。

安装墨粉盒

- 1 打开前盖。

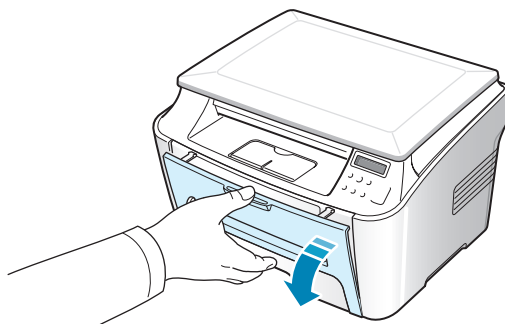

- 2 将初始墨粉盒从包装中取出。请勿使用刀片或其它锐利的物体，否则会划伤墨粉盒的感光鼓。

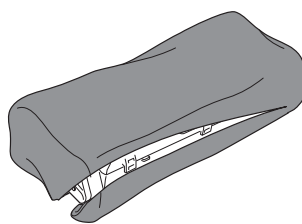

- 3 轻轻摇动墨粉盒 5 至 6 次，使墨粉盒中的墨粉均匀分布。

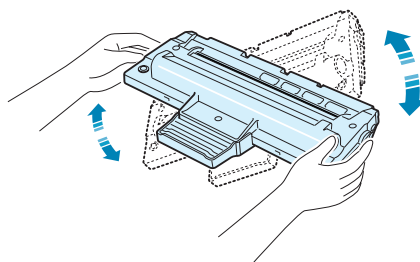

充分摇匀墨粉盒可以确保每个墨粉盒达到最大复印量。



小心：

- 为防止损坏，墨粉盒暴露于光亮处的时间不应超过几分钟。如果需要在阳光下放置几分钟，请用纸盖好，并置于平整清洁之处。
- 如果不慎将墨粉沾到衣物上，请用干布擦拭，并用冷水洗涤。热水会使墨粉渗入纤维之中。

4 将墨粉盒插入机器，直至完全卡入到位。

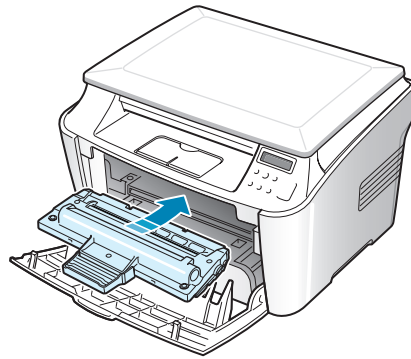

5 关闭前盖。确保关紧前盖。

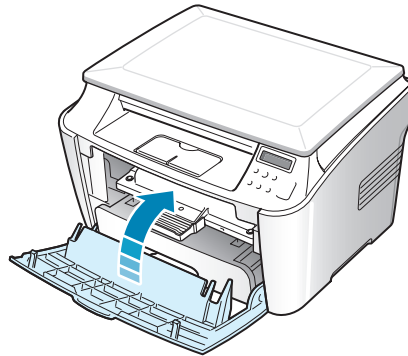

注意：以 5 % 覆盖率打印文本时，墨粉盒大约可以打印 3,000 页。

装纸

大约可装入 250 张纸。

装入一叠 Letter 尺寸的纸张：

- 1 拉开纸盘并从机器卸下。

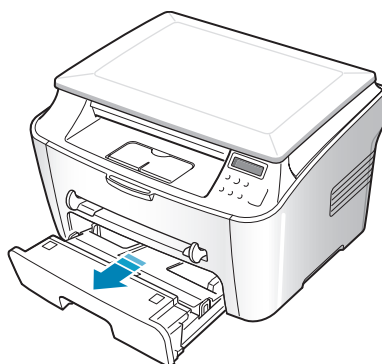

- 2 前后展动纸叠边缘，使纸张分离。然后在平整表面上轻敲纸叠，使之对齐。

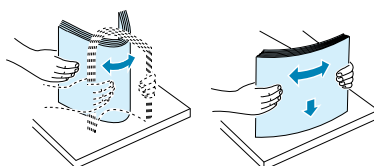

- 3 将纸叠打印面朝下放入纸盘。

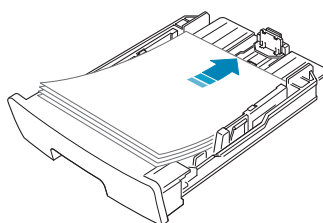

可以装入先前打印过的纸张。已打印的一面朝上，没有卷曲的一边先进入打印机。如遇到进纸问题，请将纸张翻转。

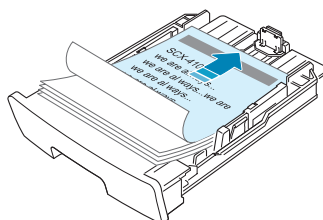

- 4 注意纸盘内壁左侧的纸厚度限制标记。装入的纸张过多会引起卡纸。

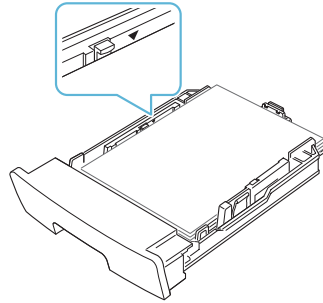

- 5 插入纸盘并推回机器内。

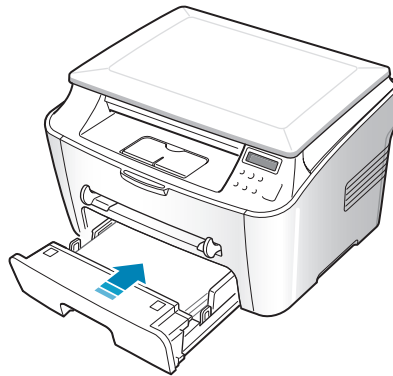

注意：装纸后，需要设置机器的纸张类型和尺寸。有关复印方面的信息，请参见第 1.26 页；有关 PC 打印方面的信息，请参见第 3.7 页。

更改纸盘的纸张尺寸

要装入更长的纸张（例如 Legal 尺寸的纸张），需要调整纸张导板，使纸盘加长。

- 1 按压并打开导板锁，将纸张长度导板向外滑至所需长度。这样即使纸盘的长度加长。

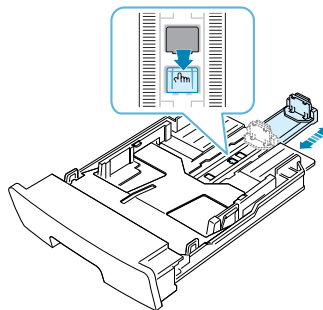

- 2 在纸盘中装入纸张后，滑动导板，使其轻贴纸叠的后边缘。如果纸张尺寸小于 **letter**，请相应调整纸张长度导板。

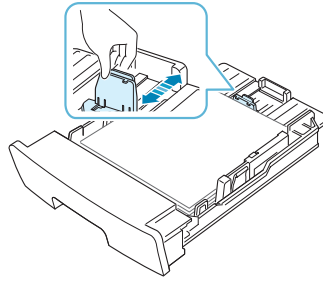

- 3 按图所示夹紧纸张宽度导板，朝纸的方向移动，直至轻触纸叠边缘。

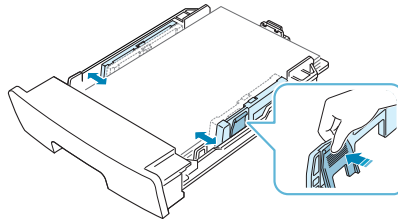

注意：

- 请勿压紧导板，否则纸张会变形。
- 不调整纸张宽度导板可能会导致卡纸。

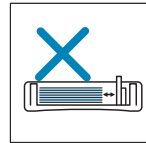
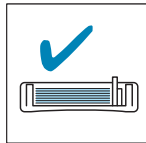

建立连接

要从计算机进行打印，需要用并行接口电缆或通用串行总线 (USB) 电缆将计算机和打印机连接起来。

使用并行电缆（仅限 Windows）



注意：要将打印机连接到计算机的并行端口，需要使用经过认证的并行电缆。需要购买 IEEE 1284 适配电缆。

- 1 确保打印机和计算机的电源均已关闭。
- 2 将打印机并行电缆插入打印机背面的接口中。

将金属夹向下推入电缆插头的凹口内。

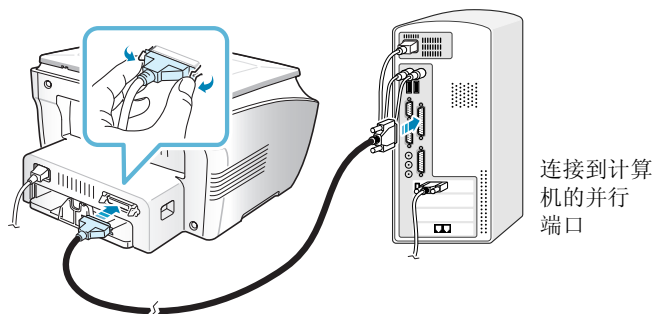

- 3 将电缆的另一端连接到计算机的并行端口，拧紧螺钉。
如需帮助，请参见计算机的“用户指南”。

使用 USB 电缆



注意：要将打印机连接到计算机的 USB 端口，需要使用经过认证的 USB 电缆。需要购买长度在 3 米之内 USB 1.1 适配电缆。

- 1 确保打印机和计算机的电源均已关闭。

2 将 USB 电缆插入打印机背面的接口中。

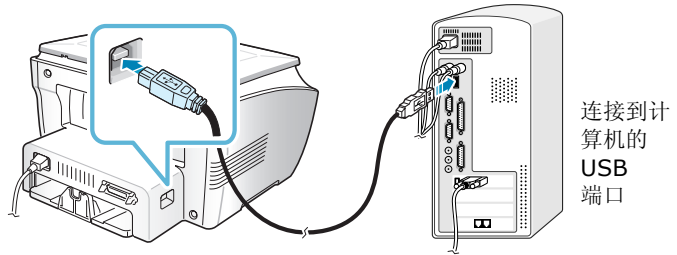

3 将电缆的另一端连接到计算机的 USB 端口。

如需帮助，请参见计算机的“用户指南”。



注意：

- 要使用 USB 电缆，必须运行 Windows 98/Me/2000/XP 操作系统。
- 使用 USB 连接时，机器提供两种 USB 模式：**Fast**（快）和 **Slow**（慢）。**Fast**（快）是默认模式。使用默认模式时，某些 PC 用户的 USB 功能效果很差。此时，请选择 **Slow**（慢）模式以获得良好的效果。有关更改 USB 模式的详细信息，请参见第 8.12 页。

开机

- 1 将随机附带的三相电源线的一端插入机器的 AC 交流电插口，另一端插入接地良好的交流电源插座。
- 2 按电源开关开机。机器显示屏上出现“预热中，请稍候”消息，表明机器已经启动。

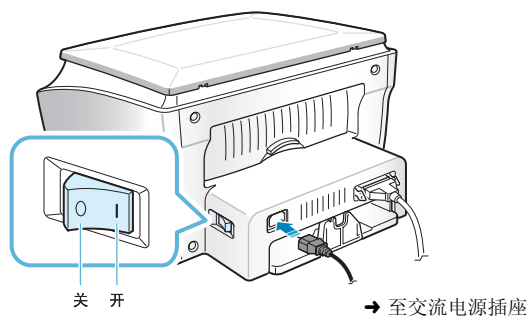

要以其它语言显示信息，请参见第 1.25 页。



小心：

- 机器启动后，其后部的热熔区很热。在此区域操作时应小心。
- 机器开启后，请勿拆卸机器，否则可能会触电。

安装软件

关于 Samsung 软件

在设置好机器并将其与计算机连接之后，必须使用随机附带的光盘安装软件。光盘内容包括：

- Samsung 软件
- 用户指南
- Adobe Acrobat Reader

光盘提供以下软件：

Windows GDI 驱动程序

要在 Windows 环境中将机器用作打印机和扫描仪，必须安装 GDI 驱动程序。有关在 Windows 中安装 GDI 驱动程序的信息，请参见第 1.16 页。

Linux 驱动程序

使用本机可在 Linux 环境中完成打印和扫描。有关在 Linux 中安装打印机驱动程序的信息，请参见请参加第 6 章“在 Linux 中使用打印机”。

SmarThru 软件

SmarThru 是随本多功能机器附带的、基于 Windows 的软件。SmartThru 包括一个功能强大的图像编辑器（可以用多种方式编辑图像）及功能强大的 Internet 邮件客户软件。使用 SmarThru，可以将扫描的图像保存在一个专门的存储位置，以便在此后根据需要进行编辑、通过电子邮件发送、打印、用其它程序进行处理。

遥控面板

安装 GDI 驱动程序时，这一基于 Window 的程序随之自动安装。有关使用此程序的信息，请参见第 7.10 页。

打印机驱动程序的功能

打印机驱动程序支持以下标准功能：

- 纸张来源选择
- 纸张尺寸、方向和介质类型
- 份数

下表概括列出打印机驱动程序支持的功能。

功能	打印机驱动程序			
	Win9x/Me	Win2000/XP	WinNT 4.0	Linux
省墨	是	是	是	是
打印质量选项	是	是	是	是
海报打印	是	是	是	否
单张纸打印多页 (N-up)	是	是	是	是 (2,4)
适合页面打印	是	是	是	是
缩放打印	是	是	是	是
水印	是	是	是	否
覆盖	是	是	是	否

在 Windows 中安装 Samsung 软件

系统要求

安装前，请确保系统满足最低要求。

核查以下内容：

项目	要求	
操作系统	Windows 95/98/Me/NT 4.0/2000/XP	
CPU	95/98/Me/NT 4.0/2000	Pentium II 400 或更高
	XP	Pentium II 933 Ghz 或更高
RAM	95/98/Me/NT 4.0/2000	64 MB 或更高
	XP	128 MB 或更高
可用磁盘空间	95/98/Me/NT 4.0/2000	300 MB 或更高
	XP	1 GB 或更高
不低于 Internet Explorer 5.0		



注意：

- 在 Windows NT 4.0/2000/XP 中，应由管理员安装软件。
- Windows 95 OSR2 以前版本不支持 OLE/COM 库，因此不推荐使用。

安装 Samsung 软件



注意:

- 在计算机启动后，取消“找到新硬件”窗口。
- 在安装软件之前，请确保机器已启动并与计算机的并口或 USB 口相连接。Windows 95 和 Windows NT 4.0 不支持 USB 连接。

1 将随机提供的光盘插入光盘驱动器。

光盘应自动运行并出现安装窗口。

如果未出现安装窗口，单击**开始**，选择**运行**。键入 **X:\Setup.exe**（将“**X**”替换成驱动器的盘符），然后单击**确定**。

2 出现以下窗口时，将机器连接到计算机，然后打开打印机电源。单击**下一步**。



如果机器已连接并已开机，则不会出现此屏幕。请转到下一步。



注意: 如果在机器尚未与计算机连接时单击**下一步**，会出现警告消息窗口。连接并开启机器后，单击**是**。或者，如果要在不连接机器的状态下安装软件，请单击**否**。

3 选择安装类型。



- **典型：** 安装打印机的常用软件，如打印机驱动程序、Twain 驱动程序、遥控面板等。建议大多数用户选择这种类型。
- **自定义：** 允许选择软件的语言和要安装的组件。选择语言和组件之后，请单击**下一步**。

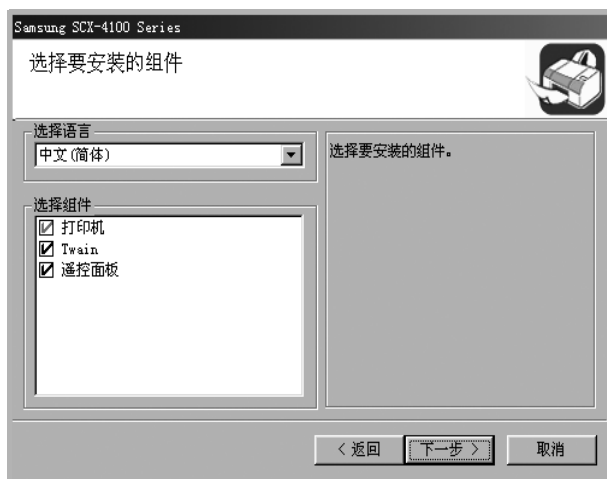

- **安装 SmarThru：** 安装 SmarThru 程序。如果在此屏幕选择安装 SmarThru，请执行从第 1.20 页步骤 3 开始的各步操作。
- **查看用户指南：** 可以查看本用户指南。如果计算机上未安装 Adobe Acrobat，单击此选项时，会自动安装 Adobe Acrobat Reader。

4 安装完毕后，会出现一个窗口，提示您打印一张测试页。如果选择打印测试页，请选中复选框，然后单击**下一步**。

否则，请转到步骤 6。

5 如果测试页正确打印出来，请单击**是**。

否则，请单击**否**重新打印。

6 如果您希望注册成为 Samsung 打印机用户，请选中复选框并单击**完成**。这时您将连接到 Samsung 网站。

否则，只需单击**完成**。



注意:

- 如果要在机器上使用并行电缆，请拔掉 USB 电缆，并连接并行电缆。然后重新安装打印机驱动程序；选择**开始** → **程序** → **Samsung SCX-4100 Series** → **维护** → **修复** → **打印机**。如果要用 USB 电缆替换并行电缆，可执行相同的步骤来重新安装驱动程序。
- 如果打印机工作不正常，请重新安装打印机驱动程序。

安装 Samsung SmarThru



注意：Windows 95 不支持 SmarThru 4。

- 1 将随机提供的光盘插入光盘驱动器。
- 2 单击**安装 SmarThru**。



- 3 单击 **Next**（下一步）。
- 4 按照屏幕上的说明操作，单击 **Next**（下一步）。
- 5 单击 **Next**（下一步）。
- 6 选择安装类型，然后单击 **Next**（下一步）。

软件支持两种安装类型：

- **典型：** 安装程序及常用选项，建议大多数用户使用。
- **自定义：** 可以选择要安装的选项。

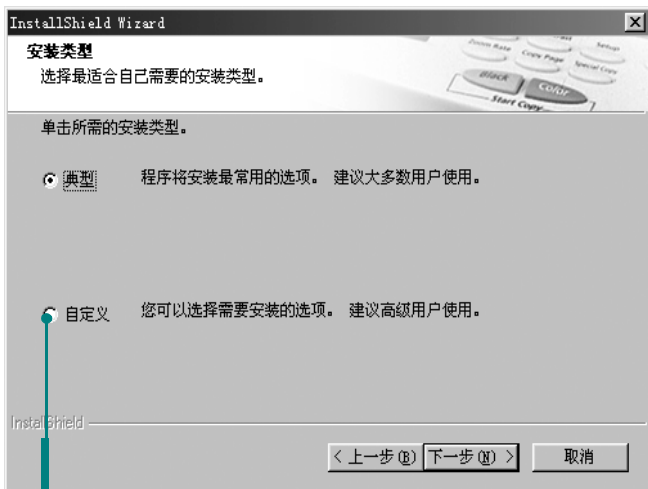

如果选择“自定义”安装，可以选择要安装的组件。



- **Basic SmarThru components（基本 SmarThru 组件）：** 使用基本的 SmarThru 4 应用程序和核心服务。
- **Scan（扫描）：** 扫描原件并将其保存在应用程序或文件夹中、用电子邮件发送、或在网站上发布。
- **Image（图像）：** 编辑已存为图形文件的图像。
- **Copy（复制）：** 复印出具有专业质量的文档副本。
- **Print（打印）：** 打印已保存的图像。

7 按照屏幕上的说明完成安装。

8 安装完毕后，单击 **Finish（完成）**。

修复软件

如果安装失败或软件不能正常工作，则需要修复。此“修复”步骤并不修复 SmarThru 软件。

- 1 可以选择**开始** → **程序** → **Samsung SCX-4100 Series** → **维护**。

或者，将随机提供的光盘插入光盘驱动器。

- 2 单击**修复**。



注意：如果机器未连接到计算机，则“连接 Samsung SCX-4100 Series”窗口打开。连接机器后，单击**下一步**。

- 3 选择要重新安装的组件，然后单击**下一步**。



如果选择修复打印机软件，会出现一个窗口，提示您打印一张测试页。请执行以下操作：

- a. 要打印测试页，请选中复选框，然后单击**下一步**。
- b. 如果测试页正确打印出来，单击**是**。
否则，请单击**否**重新打印。

- 4 重新安装完毕后，单击**完成**。

删除软件

如果需要将软件升级或者安装失败，则必须卸载软件。可使用 Windows uninstallShield 卸载期望的项目。

卸载 MFP 驱动程序

1 可以选择**开始**→**程序**→**Samsung SCX-4100 Series**→**维护**。

或者，将随机提供的光盘插入光盘驱动器。

2 单击**删除**。

之后，会出现一个组件列表，可分别删除其中任意一个。

如果要卸载打印机驱动程序，请选中**打印机**。

如果要卸载 twain 驱动程序，请选中**Twain**。

如果要卸载遥控面板，请选中**遥控面板**。

3 选择要删除的项目后，单击**下一步**。

4 计算机请求确认选择项时，单击**是**。

所选驱动程序及其全部组件从计算机中删除。

5 卸载完毕后，单击**完成**。

卸载 Samsung SmarThru



注意：开始卸载前，请务必关闭计算机上的所有应用程序。软件卸载完毕后，需要重新引导系统。

- 1** 在**开始**菜单中，选择**程序**。
- 2** 选择 **SmarThru 4**，然后选择 **Uninstall SmarThru 4（卸载 SmarThru 4）**。
- 3** 如果计算机请求确认，请单击 **OK（确定）**。
- 4** 单击 **Finish（完成）**。

如果计算机没有自动关机重启，则必须手动重启，以使更改生效。

更改显示语言

要更改控制板上显示屏的显示语言，请执行以下步骤：

- 1** 按菜单 / 退出按钮，直至“Machine Setup”（机器设置）出现在显示屏顶行。
- 2** 按滚动按钮（◀ 或 ▶），直至“Language”（语言）出现在显示屏底行。
- 3** 按启动 / 确认按钮。当前设置出现在显示屏底行。
- 4** 按滚动按钮（◀ 或 ▶），直至所需语言出现在显示屏上。
- 5** 按启动 / 确认保存选择。
- 6** 要返回 Standby（待机）模式，按停止 / 清除按钮。

设置纸张尺寸和类型

将纸张装入纸盘后，需要使用控制面板按钮设置纸张类型和尺寸。这些设置将应用于 **Copy**（复印）模式。要进行 **PC** 打印，需要在使用的应用程序中选择纸张类型和尺寸。

设置纸盘的纸张尺寸：

- 1** 按 **菜单 / 退出** 按钮，直至 “**Paper Setting**”（纸张设置）出现在显示屏顶行。
第一个菜单项 “**Paper Size**”（纸张尺寸）出现在底行。
- 2** 按 **启动 / 确认** 按钮进入菜单项。
- 3** 底行显示 “**Tray Paper**”（盘内出纸）时，按 **启动 / 确认** 按钮。
- 4** 使用滚动按钮（**◀** 或 **▶**）找到所需纸张尺寸，按 **启动 / 确认** 进行保存。
- 5** 要返回 **Standby**（待机）模式，按 **停止 / 清除** 按钮。

设置纸盘的纸张类型：

- 1** 按 **菜单 / 退出** 按钮，直至 “**Paper Setting**”（纸张设置）出现在显示屏顶行。
- 2** 按 **▶** 按钮，直至 “**Paper Type**”（纸张类型）出现在底行，然后按 **启动 / 确认** 访问菜单项。
- 3** 使用滚动按钮（**◀** 或 **▶**）找到所需纸张类型，然后按 **启动 / 确认** 进行保存。
- 4** 要返回 **Standby**（待机）模式，按 **停止 / 清除** 按钮。

使用节约模式

省墨模式

在 **Toner Save**（省墨）模式中，可以减少每页的墨粉用量。与普通模式相比，激活此模式可以延长墨粉盒的使用寿命，但降低打印质量。

开启或关闭省墨模式：

- 1 按**菜单 / 退出**按钮，直至“**Toner Save**”（省墨）出现在显示屏顶行。
- 2 按滚动按钮（◀ 或 ▶），直至“**On**”（打开）显示在底行，然后按**启动 / 确认**。

选择“**Off**”（关闭）表示关闭省墨模式。



注意：PC 打印时，也可以在打印机属性中开启或关闭省墨模式。请参见第 3.9 页。

节能模式

在机器没有使用的情况下，进入节能模式可以减少能耗。可以通过设置机器从打印作业完毕到转入节能状态的等待时间，来开启此模式。

- 1 按**菜单 / 退出**按钮，直至“**Machine Setup**”（机器设置）出现在显示屏顶行。
- 2 按滚动按钮（◀ 或 ▶），直至“**Power Save**”（节能）出现在底行。按**启动 / 确认**按钮。
- 3 按滚动按钮（◀ 或 ▶），直至“**On**”（打开）显示在底行，然后按**启动 / 确认**。

选择“**Off**”（关闭）表示关闭“节能”模式。

- 4 按滚动按钮（◀ 或 ▶），直至出现所需的时间设置。

可选项为 5、10、15、30 和 45（分钟）。

- 5 按**启动 / 确认**保存选择。
- 6 要返回 Standby（待机）模式，按**停止 / 清除**按钮。

备注



2

纸张处理

本章介绍有关选择打印介质并装入机器的基本知识。

本章内容包括：

- **选择打印介质**
- **选择出纸位置**
- **向纸盘中装纸**
- **使用手动进纸器**

选择打印介质

打印机可打印多种介质，如一般纸张、信封、标签、幻灯片等。请务必使用符合本机器使用指南要求的打印介质。请参见第 A.5 页的“纸张规格”。要尽可能获得最佳的打印质量，请只使用高质量的复印纸。

在选择打印介质时，请考虑以下事项：

- 所需打印效果：选择的纸张应符合打印任务的需要。
- 尺寸：可选择能轻松放入纸盘纸张调节导轨之内的任何尺寸的纸张。
- 重量：本机器支持的纸张重量如下：
 - 16 ~ 24 lb (60 ~ 90 g/m²) 合成纸（纸盘）
 - 16 ~ 43 lb (60 ~ 163 g/m²) 合成纸（手动进纸器）
- 光亮度：某些纸张较其它纸张更白，能打印出更清晰、更鲜明的图像。
- 表面平滑度：纸张的平滑度影响打印结果的清晰程度。



小心：使用不符合第 A.5 页的“纸张规格”中所列规格的打印介质可能会引发需要维修的机器故障。这种维修不在担保或维修协议范畴之内。

类型、进纸源及容量

纸张类型	进纸源 / 容量*	
	纸盘	手动进纸器
一般纸张	250	1
信封	-	1
标签**	-	1
幻灯片**	-	1
卡片纸**	-	1

* 随着纸张厚度的增大，最大容量可能会变小。

** 严重卡纸的情况下，请通过手动进纸器一次装入一张纸。

纸张与特殊介质使用原则

选择或装入纸张、信封或其它特殊介质时，请牢记以下原则：

- 务必使用符合第 A.5 页的“纸张规格”中所列规格的纸张和其它介质。
- 试图在潮湿、卷曲、褶皱或撕裂的纸张上打印，可能导致卡纸和打印质量不理想。
- 为获得最佳的打印质量，请仅使用高质量的复印纸。
- 避免使用有凹凸文字的、打孔的、纹理太光滑或太粗糙的纸张。否则，可能会发生卡纸。
- 使用纸张前，请将其一直保存在原包装内。将包装盒置于货盘或架子上，而不要放在地上。无论纸张是否有包装，都不要在其上放置重物。应远离潮湿或其它可能导致纸张褶皱或卷曲的环境。
- 将不使用的介质存放在 15 °C 至 30 °C (59 °F 至 86 °F) 温度范围的环境中。相对湿度应介于 10 % 至 70 % 之间。
- 存放期间，应使用防潮包装（如塑料箱或塑料袋）来避免灰尘和湿气污染纸张。
- 使用特殊类型纸张时，每次装入一张。
- 只使用特别建议用于激光打印机的介质。
- 为避免特殊介质（如幻灯片和标签纸）粘在一起，请在打印后立即从进纸器中取出。
- 对于信封：
 - 只使用结构合理、折叠平整、适宜的信封。
 - 请勿使用装有按扣或拉锁的信封。
 - 请勿使用带有开窗、涂层内衬、自粘胶条或其它合成材料的信封。
 - 请勿使用破损或劣质的信封。
- 对于幻灯片：
 - 从机器中取出幻灯片后，将其放置在平整的表面上。
 - 请勿将幻灯片长时间搁置在纸盘中。否则，灰尘可能会在幻灯片上堆积，导致打印件上出现污点。

- 为避免指纹污染，在拿放幻灯片和涂层纸时请务必小心。
- 为避免褪色，请勿将打印的幻灯片长时间暴露在阳光下。
- 对于标签：
 - 校验标签的粘性材料是否可以在 208 °C (406.4° F) 的熔融温度下承受 0.1 秒。
 - 确保在标签之间没有暴露的粘性材料。否则，在打印期间会使标签剥离，导致卡纸。暴露的粘性材料还可能损坏机器组件。
 - 请勿将一张标签在机器中多次使用。标签背面的粘性材料只能通过打印机一次。
 - 请勿使用与衬纸分离的标签，否则会起褶皱、起泡或损坏。
- 请勿使用**无碳复写纸**和**描图纸**。使用这些类型的纸张会产生化学气味，而且有可能损坏打印机。



注意：

- 限使用北京造纸（掬）三一牌纸张，建议使用中性纸。使用非中性纸张会引发进纸和图像质量问题。
- 不要使用压感复写纸（Carbonless）和描图纸（Tracing）。因为它们会产生化学气味，对打印机有害。

选择出纸位置

机器有两个出纸位置：后出纸槽（面朝上）和前出纸盘（面朝下）。要使用前出纸盘，请务必关闭后盖。要使用后出纸槽，请打开后盖。



注意：

- 如果前出纸盘发生出纸故障（如纸张过度卷曲），请试用后出纸槽打印。
- 为避免卡纸，请不要在机器打印时打开或关闭后盖。

打印到前出纸盘 (面朝下)

前出纸盘将打印好的纸张按打印顺序面朝下收集在一起。大多数打印作业都应使用前出纸盘。

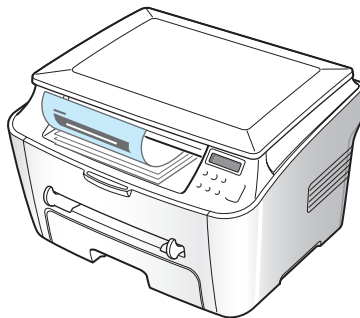

如果所用纸张的长度小于前出纸盘的长度，请使用卡纸盖。

使用卡纸盖：

- 1 提起卡纸盖。会有卡板自动弹出，以支撑卡纸盖。

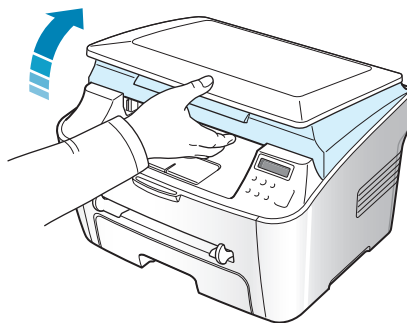

- 2 手动将纸取出。

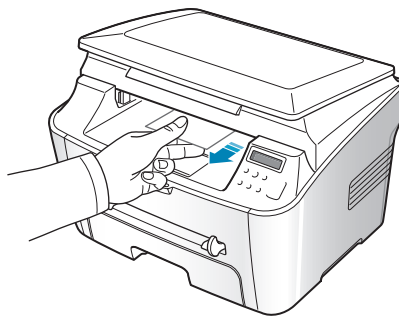

- 3** 关闭卡纸盖。要关闭卡纸盖，请将卡板推至左侧，再向下压。接着，慢慢降下卡纸盖，直至将卡板压下。然后移动手的位置，结束下移动作。

小心不要夹到手指！

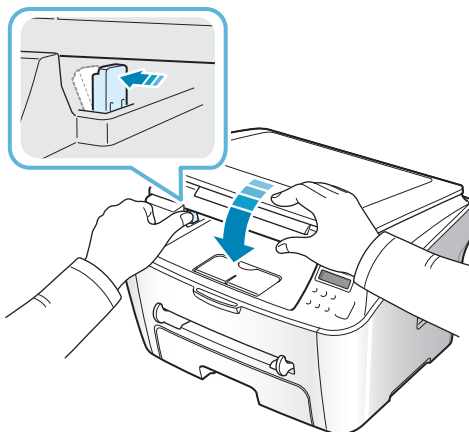

注意：

- 如果连续打印许多页，出纸盘的表面会很烫。小心不要接触此表面，尤其要让儿童远离此表面。
- 前出纸盘最多可容纳 50 张纸。请取出打印好的纸张，避免纸盘超载。

打印到后出纸槽 (面朝上)

使用后出纸槽时，纸张从机器中面朝上输出。

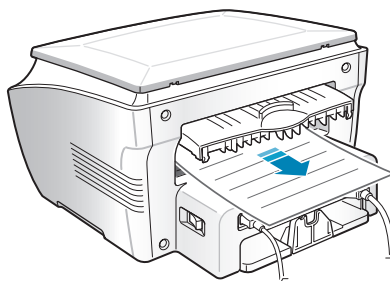

从手动进纸器进纸，再从后出纸槽输出，这种方式称为**直接纸张通道**。使用后出纸槽可提高以下类型介质的输出质量：

- 信封
- 标签
- 自定义尺寸的小型纸张
- 明信片
- 幻灯片

使用后出纸槽：

- 1 上推后盖将其打开。

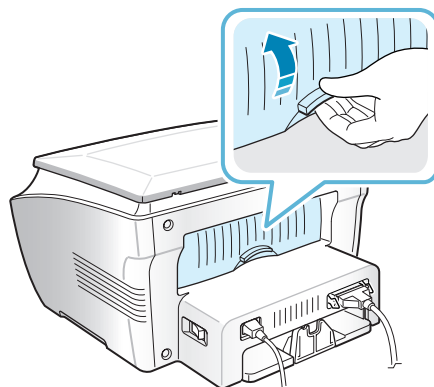

小心： 打开电源后，机器内后部的热熔区很热。在此区域操作时应小心。

- 2 如果不想使用后出纸槽，请关闭后盖。纸张将堆积在前出纸盘中。

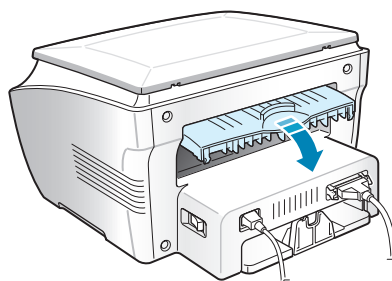

向纸盘中装纸

纸盘最多可容纳 250 张 20 lb (75 g/m²) 一般纸张。要进行复印，只能使用 A4、Letter 或 Legal 尺寸的纸张。要进行 PC 打印，可以使用许多不同尺寸的纸张；请参见第 A.6 页。

装纸时，请拉开纸盘，将纸张打印面**朝下**装入。

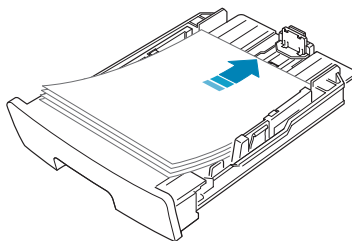

装入信头纸时，将图案面朝下装入。带徽标的纸张顶边应放在纸盘前部。

有关向纸盘中装入纸张的详细信息，请参见第 1.8 页的“装纸”。



注意：

- 如遇到进纸问题，请将纸张放入手动进纸器中。
 - 可以装入以前打印过的纸张。已打印的一面朝上，要让没有卷曲的一边先进入打印机。如遇到进纸问题，请将纸张翻转。请注意，此种情况下不能保证打印质量。
-

使用手动进纸器

除用于快速打印当前纸盘中没有的类型或尺寸的纸张外，手动进纸器还用于打印幻灯片、标签、信封或明信片。

本款打印机可打印明信片、3.5 x 5.83 in.（索引）卡片和其它自定义尺寸的介质。最小尺寸为 76 x 127 mm (3.0 x 5.0 in.)，最大尺寸为 216 x 356 mm (8.5 x 14 in.)。

允许使用的打印介质为 100 x 148 mm (3.9 x 5.8 in.) 尺寸的一般纸张到 216 x 356 mm (8.5 x 14 in.) 的 Legal 纸（可接受的最大尺寸），重量范围介于 16 lb 到 32 lb 之间。



注意：

- 请务必只装入在第 A.5 页中指定的打印介质，以避免卡纸和打印质量问题。
- 在将明信片、信封和标签装入手动进纸器前，请将其压平。
- 要在纸盘中装入 76 mm x 127 mm (3 x 5 in.) 尺寸的介质进行打印，请打开后出纸盘。

- 1 将打印介质打印面**朝上**放入手动进纸器的中央。

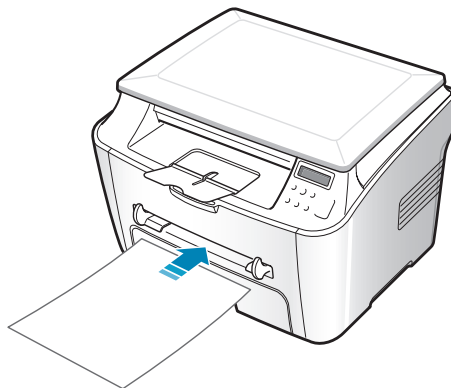

装入信封时，将有封盖的一面朝下，邮戳区位于左上方。

装入幻灯片时，请握住其边缘，避免接触打印面。手指上的油污会影响打印质量。

装入信头纸时，请将图案面朝上、顶边朝向打印机。



小心：打印幻灯片时，必须打开后出纸槽。否则，其退出机器时可能会被撕破。

2 调整纸张导板，使其适合打印介质的宽度。

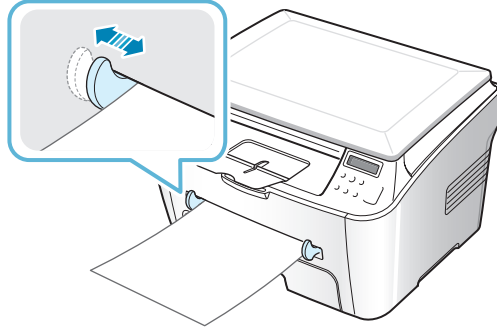

注意：通过手动进纸器打印以前曾打印过的纸张时，应将已打印的一面朝下，没有卷曲的边先进入机器。如遇到进纸问题，请将纸张翻转。

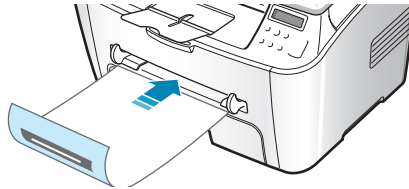

3 打开后盖，以使用后出纸槽。

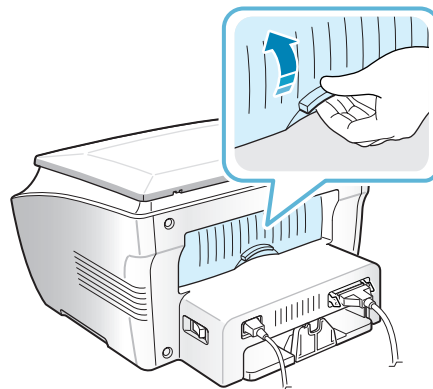

4 打印后，关闭后盖。

设置手动进纸器的纸张类型和尺寸

将纸张装入手动进纸器后，需要使用控制面板按钮设置正确的纸张类型和尺寸。这些设置将应用于“复印”模式。要进行 PC 打印，需要在应用程序中选择纸张尺寸。

设置手动进纸器的纸张尺寸：

- 1 按菜单 / 退出**，直至“Paper Setting”（纸张设置）出现在显示屏顶行。
第一项“Paper Size”（纸张尺寸）显示在底行。
- 2 按启动 / 确认**进入菜单项。
- 3 使用滚动按钮**（◀ 或 ▶），直至底行中出现“Manual Feed”（手动进纸）。按**启动 / 确认**按钮进入菜单项。
- 4 使用滚动按钮**（◀ 或 ▶）找到要使用的纸张类型，然后按**启动 / 确认**进行保存。
- 5 要返回“待机”模式**，请按**停止 / 清除**按钮。

设置手动进纸器的纸张类型：

- 1 按菜单 / 退出**，直至“Paper Setting”（纸张设置）出现在显示屏顶行。
- 2 按 ▶ 按钮**，直至“Paper Type”（纸张类型）出现在底行，然后按**启动 / 确认**进入菜单项。
- 3 使用滚动按钮**（◀ 或 ▶）找到要使用的纸张类型，然后按**启动 / 确认**进行保存。
- 4 要返回“待机”模式**，请按**停止 / 清除**按钮。

备注



3

打印

本章介绍如何在 Windows 中打印文档以及如何使用打印设置。

本章内容包括：

- 在 Windows 中打印文档
- 设置纸张属性
- 设置图形属性
- 在一张纸上打印多页
- 打印缩小或放大的文档
- 将文档调整为选定的纸张尺寸
- 打印海报
- 使用水印
- 使用覆盖
- 设置本地共享打印机

在 Windows 中打印文档

下文介绍在各种 Windows 应用程序中进行打印所需的基本步骤。打印文档的具体步骤可能因所用应用程序而异。具体的打印步骤，请参见软件应用程序的用户指南。

1 打开要打印的文档。

2 从**文件**菜单选择**打印**。

“打印”窗口打开。不同应用程序的“打印”窗口可能会略有不同。

在“打印”窗口中可以选择基本的打印设置。这些设置包括份数和打印范围。



▲ Windows 98

3 要利用机器提供的打印机功能，请单击应用程序打印窗口中的**属性**或**首选项**，然后转至步骤 4。

如果出现**设置**、**打印机**或**选项**按钮，则单击它。然后在下一个屏幕单击**属性**。

- 4 此时出现“Samsung SCX-4100 Series 属性”窗口，通过它可以访问使用机器需要的所有信息。

首先显示**布局**选项卡。

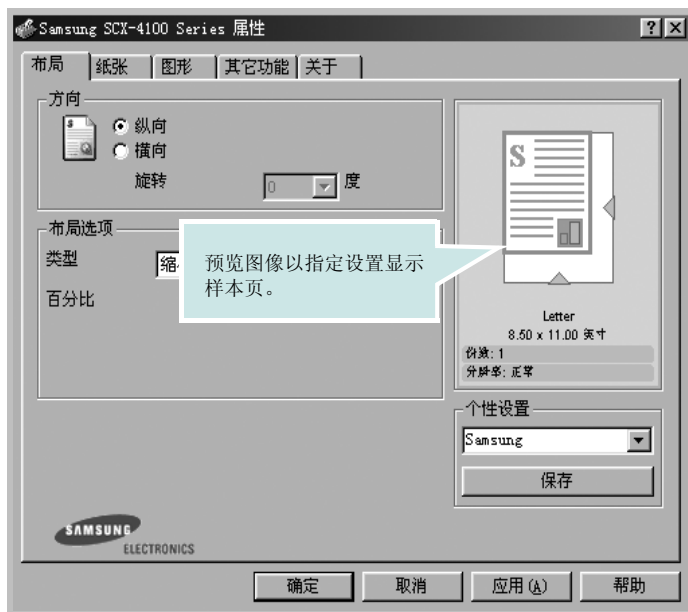

如果有必要，选择**方向**选项。

方向选项用于选择信息在页面上的打印方向。

- **纵向**表示沿页面宽度方向打印，即信纸样式。
- **横向**表示沿页面长度方向打印，即表单样式。
- 如果要翻转页面，请从**旋转**下拉列表选择 **180**。



▲ 横向

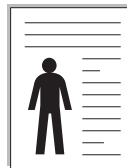

▲ 纵向

- 5 从**纸张**选项卡中，选择纸张来源、尺寸和类型。有关详细信息，请参见第 3.7 页。

- 6 如果有必要，可从**其它功能**选项卡设置纸张的打印顺序。从**打印顺序**下拉列表，选择要使用的打印顺序。
 - **正常**：机器从第一页开始打印到最后一页。
 - **颠倒所有页面顺序**：机器从最后一页开始打印到第一页。
 - **打印奇数页**：机器只打印文档的奇数页。
 - **打印偶数页**：机器只打印文档的偶数页。
- 7 如果需要，单击“**Samsung SCX-4100 Series 属性**”窗口的其它选项卡，访问其它功能。
- 8 设置完属性后，在显示的“打印”窗口中单击**确定**。
- 9 单击**确定**开始打印。

打印机的“属性”窗口可能会因所用操作系统而异。本用户指南展示的是 Windows 98 环境中的“属性”窗口。



注意：

- 大多数 Windows 应用程序会覆盖在打印机驱动程序中指定的设置。首先更改软件应用程序中的所有打印设置，然后用打印机驱动程序更改其余的设置。
- 您更改的设置只有在使用当前程序时才有效。要使更改内容永久有效，请在**打印机**文件夹中更改。按以下步骤操作：
 1. 单击 Windows 的**开始**按钮。
 2. 在 Windows 95/98/Me/NT 4.0/2000 中，选择**设置**，然后选择**打印机**。
在 Windows XP 中，选择**打印机和传真机**。
 3. 选择 **Samsung SCX-4100 Series** 打印机。
 4. 右键单击打印机图标：
 - 在 Windows 95/98/Me 中，选择**属性**。
 - 在 Windows 2000/XP 中，选择**打印首选项**。
 - 在 Windows NT 4.0 中，选择**文档默认**。
 5. 更改每个选项卡的设置并单击**确定**。

取消打印作业

取消打印作业的方法有两种：

从控制面板停止打印作业：

按**停止 / 清除**按钮。

机器会完成正在进行的页面打印作业，并删除其余的打印作业。按一次按钮只会取消当前的作业。如果机器内存中有多个打印作业，必须针对每个作业按一次按钮。

从“打印机”文件夹停止打印作业：

如果打印作业正在打印队列或打印假脱机程序中等待（例如 Windows 的“打印机”工作组），应按以下方式删除作业：

- 1 单击 Windows 的**开始**按钮。
- 2 在 Windows 9x/NT 4.0/2000/Me 中，选择**设置**，然后选择**打印机**。

在 Windows XP 中，选择**打印机和传真机**。

- 3 双击 **Samsung SCX-4100 Series** 图标。

- 4 从**文档**菜单：

在 Windows 9x/Me 中，选择**取消打印**。

在 Windows NT 4.0/2000/XP 中，选择**取消**。



▲ Windows 98



注意：只需双击 Windows 桌面右下角的打印机图标即可打开此窗口。

使用个性设置

在每个选项卡中，都带有**个性设置**选项，用于保存当前属性设置以备将来之用。

保存“个性”项目：

- 1 根据需要，更改每个选项卡的设置。
- 2 在**个性设置**输入框中输入项目名称。

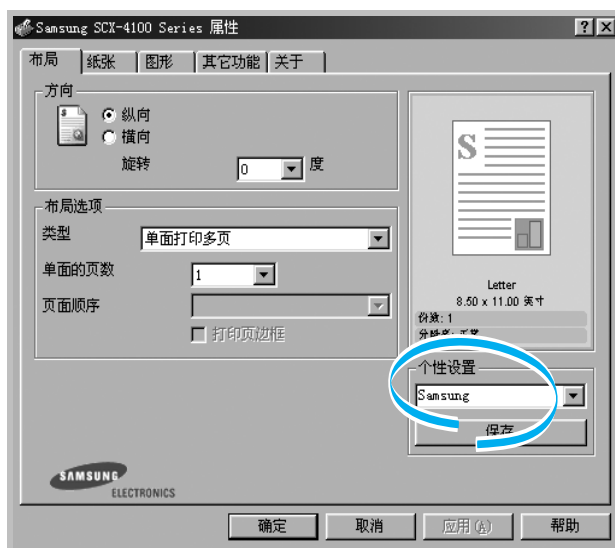

- 3 单击**保存**。

要使用保存的设置，请从**个性设置**下拉列表选择。

要删除个性设置项目，请从列表中选择并单击**删除**。

也可以从列表中选择 **< 打印机默认值 >**，恢复打印机驱动程序的默认设置。

使用帮助

本机器有一个帮助屏幕，可以用打印机属性窗口的**帮助**按钮激活。此帮助屏幕提供有关打印机驱动程序提供的打印机功能的详细信息。

也可单击右上角的 **?**，然后单击任一项设置。

设置纸张属性

以下选项用于进行纸张处理。关于打印机属性的详细信息，请参见第 3.2 页。

单击**纸张**选项卡访问各种纸张属性。



属性	说明
① 份数	份数 选项用于选择要打印的份数。最大可输入 999。
② 尺寸	<p>尺寸用于选择装入纸盘中的纸张尺寸。</p> <p>如果所需尺寸未在“尺寸”框中列出，请单击添加自定义。出现“自定义页面尺寸”窗口后，设置纸张尺寸，然后单击确定。设置即出现列表中，供您选择。</p> <p>输入要使用的自定义名称。</p> <p>输入纸张尺寸。</p>

属性	说明
③ 来源	<p>确保将来源设置为相应的纸盘。</p> <p>打印特殊介质时，使用手动进纸作为纸张来源。每次需要向手动进纸器装入一张纸。请参见第 2.9 页。</p> <p>如果将纸张来源设置为自动选择，机器将按以下顺序自动拾取打印介质：手动进纸器和纸盘。</p>
④ 类型	<p>确保将类型设置为打印机默认值。如果装入其它类型的打印介质，请选择相应的纸张类型。有关打印介质的详细信息，请参见第 2 章“纸张处理”。</p> <p>如果使用棉纸，为获得最佳的打印效果，请将纸张类型设置为厚纸。</p> <p>要使用重量在 75 g/m² 到 90 g/m²（20 lb 到 24 lb）之间的再生纸或有色纸，请选择有色纸。</p>

设置图形属性

以下图形选项用于根据具体打印需求调整打印质量。关于打印机属性的详细信息，请参见第 3.2 页。

单击**图形**选项卡显示以下属性。



属性	说明
① 分辨率	<p>可以选择 600 dpi（正常） 或 300 dpi（草稿） 打印分辨率。分辨率设置越高，打印的字符和图形越清晰。较高的设置可能会增加打印文档的时间。</p>
② 省墨	<p>选择此选项可以延长墨粉盒的使用寿命，降低每页的墨粉用量，而且不会明显降低打印质量。</p> <ul style="list-style-type: none"> • 打印机设置： 如果选择此选项，“省墨”功能由在机器的控制面板上所进行的设置决定。 • 打开： 选择此选项可以使机器减少每页的墨粉用量。 • 关闭： 如果不需要节省打印文档的墨粉用量，请选择此选项。
③ 高级选项	<p>可通过单击高级选项按钮进行高级设置。</p>  <p>黑度 使用此选项可使打印的图像变浅或变深。</p> <ul style="list-style-type: none"> • 正常： 此设置用于正常文档。 • 浅： 此设置用于较粗线条或较深灰度的图像。 • 深： 此设置用于较细线条、较高清晰度的图形和较浅灰度的图像。 <p>选中加深文字选项时，打印出的所有文档文本比正常情况深。</p>

属性	说明
<p>3 高级选项 (续)</p>	<p>True Type 选项</p> <p>此选项决定驱动程序通知机器如何反映文档中的文字。根据文档的状态选择合适的设置。此选项仅适用于 Window 9x、Me。</p> <ul style="list-style-type: none"> • 以位图下载: 如果选择此选项，驱动程序会将字体数据作为位图下载。对于包含复杂字体（如韩文或中文）或多种不同字体的文档而言，使用此设置可以加快打印速度。 • 打印为图形: 如果选择此选项，驱动程序会将字体作为图形下载。当打印文档中包含较多图形内容，而 TrueType 字体相对较少时，使用此设置可提高打印性能（速度）。 <p>以黑色打印所有文字</p> <p>如果选中以黑色打印所有文字选项，文档中的所有文字将以纯黑色打印，而无论其在屏幕上以何种颜色显示。如果未选中此选项，彩色文字会以灰度打印。</p>

在一张纸上打印多页

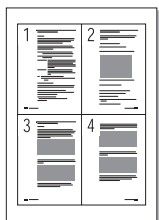

您可以选择在一张纸上打印的页数。要在每张纸上打印多页，这些页面将被缩小并按指定的顺序排列。一张纸上最多可打印 **16** 页。

- 1** 要从软件应用程序更改打印设置，请使用打印机的“属性”。请参见第 3.2 页。
- 2** 在**布局**选项卡的**类型**下拉框中，选择**单面打印多页**。

- 3 在**单面的页数**下拉列表中，选择每张纸要打印的页数（1、2、4、9 或 16）。



- 4 如果需要，在**页面顺序**下拉列表中选择页面顺序。

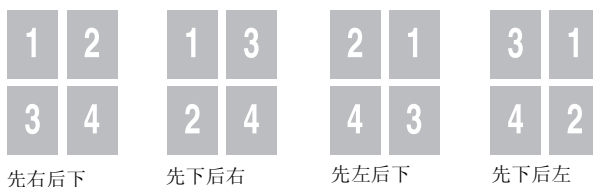

选中**打印页边框**可在纸张上的每页周围打印边框。



注意：只有当每面的页数为 2、4、9 或 16 时，**页面顺序**和**打印页边框**才可以使用。

- 5 单击**纸张**选项卡，选择纸张来源、尺寸和类型。
- 6 单击**确定**，打印文档。

打印缩小或放大的文档

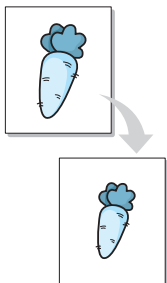

可以在页面上缩放打印作业。

- 1 要从软件应用程序更改打印设置，请使用打印机的“属性”。请参见第 3.2 页。
- 2 从布局选项卡的**类型**下拉列表中，选择**缩小 / 放大**。
- 3 在**百分比**输入框中，输入缩放比例。

也可单击 ▲ 或 ▼ 按钮。



- 4 单击**纸张**选项卡，选择纸张来源、尺寸和类型。
- 5 单击**确定**，打印文档。

将文档调整为选定的纸张尺寸

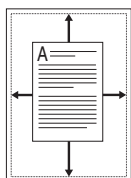

无论数字文档的尺寸如何，都可以将打印作业缩放到任意纸张尺寸。此功能在检查小文档的细节内容时会很有用。

- 1 要从软件应用程序更改打印设置，请使用打印机的“属性”。请参见第 3.2 页。
- 2 从布局选项卡的**类型**下拉列表中，选择**适合页面**。
- 3 从**目标纸张**下拉列表中，选择合适的尺寸。



- 4 单击**纸张**选项卡，选择纸张来源和类型。
- 5 单击**确定**，打印文档。

打印海报

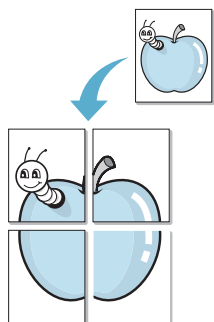

可以将单页文档打印到 4、9 或 16 页纸上，将它们粘贴在一起构成海报尺寸的文档。

- 1 要从软件应用程序更改打印设置，请使用打印机的“属性”。请参见第 3.2 页。
- 2 从布局选项卡的**类型**下拉列表中，选择**海报**。



- 3 配置海报选项：

可以选择 **2x2**、**3x3** 或 **4x4** 的页面布局。如果选择 **2x2**，图像会自动展览到 4 个物理页面大小。

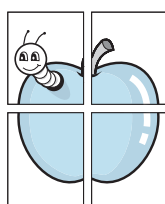

▲ 2 x 2

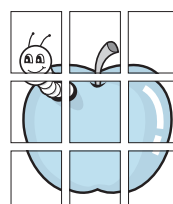

▲ 3 x 3

指定重叠范围（以毫米或英寸为单位）可以简化海报的拼接。

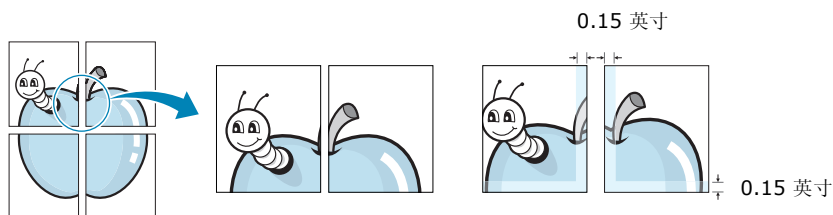

- 4 单击**纸张**选项卡，选择纸张来源、尺寸和类型。
- 5 单击**确定**，打印文档。将打印的页面粘贴在一起即构成一张海报。

使用水印



利用“水印”选项，可在已有文档之上打印文字。例如，可以在文档的首页或所有页上沿对角线方向打印较大的灰色字“DRAFT”（草稿）或“CONFIDENTIAL”（机密）。

机器附带几种预定义的水印，您可以修改这些水印或者向列表中添加新水印。

3

使用已有水印

- 1 要从软件应用程序更改打印设置，请使用打印机的“属性”。请参见第 3.2 页。
- 2 单击**其它功能**选项卡，在**水印**下拉列表中选择水印。它将出现在预览图像窗口中。



- 3 单击**确定**开始打印。

创建水印

- 1 要从软件应用程序更改打印设置，请使用打印机的“属性”。请参见第 3.2 页。
- 2 单击**其它功能**选项卡，在**水印**部分单击**编辑**。出现“编辑水印”窗口。



- 3 在**水印信息**框中输入要打印的文本消息。
消息会显示在预览图像窗口。
如果选中**仅第一页**框，水印将只打印在文件的首页上。
- 4 选择水印选项。
可以在**字体属性**部分选择字体名称、样式、尺寸和灰度，在**信息角度**部分设置水印的角度。
- 5 单击**添加**，将新水印添加到水印列表中。
- 6 创建完毕后，单击**确定**开始打印。
要停止打印水印，在**水印**下拉列表中选择 **< 无水印 >**。

编辑水印

- 1 要从软件应用程序更改打印设置，请使用打印机属性。请参见第 3.2 页。
- 2 单击**其它功能**选项卡，在**水印**部分单击**编辑**。出现“编辑水印”窗口。
- 3 在**目前的水印**列表中选择要编辑的水印，以更改水印消息和选项。请参见第 3.16 页。
- 4 单击**更新**，保存更改内容。
- 5 单击**确定**。

删除水印

- 1 要从软件应用程序更改打印设置，请使用打印机的“属性”。请参见第 3.2 页。
- 2 从**其它功能**选项卡的**水印**部分单击**编辑**。出现“编辑水印”窗口。
- 3 在**当前水印**列表中，选择要删除的水印，并单击**删除**。
- 4 出现确认消息窗口时，请单击**是**。
- 5 单击**确定**。

使用覆盖

什么是覆盖？



覆盖是作为一种特殊文件格式储存在计算机硬盘 (HDD) 中的文字和/或图像，它可以打印在任何文档中。覆盖常用于替代已预印的表格和信头纸。您可以不使用预印的信头纸，而是创建一个包含与目前信头完全相同的信息的覆盖。要打印带公司信头的信函，只需指示机器在文档上打印信头覆盖。

创建新的页面覆盖

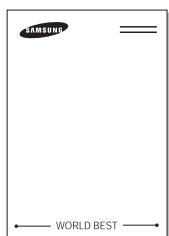

要使用页面覆盖，必须创建新的包含所需徽标或图像的页面覆盖。

- 1 创建或打开包含要在新页面覆盖中使用的文本或图像的文档。将这些项目置于打印覆盖时所需的位置。如果需要，请保存文件以备后用。
- 2 要从软件应用程序更改打印设置，请使用打印机的“属性”。请参见第 3.2 页。
- 3 单击**其它功能**选项卡，并在**覆盖**部分单击**编辑**。



- 4 在“编辑覆盖”窗口中，单击**创建覆盖**。



- 5 在“创建覆盖”窗口的**文件名**框中，键入最多 8 个字符的名称。如果需要，选择目标路径。（默认值为 C:\Formover）。



- 6 单击**保存**。名称会出现在“覆盖列表”中。
- 7 单击**确定**或是完成创建。

文件并不打印出来。而是存储在计算机的 HDD 盘上。



注意：覆盖文档尺寸必须与带覆盖打印的文档尺寸相同。请勿创建带水印的覆盖。

使用页面覆盖

创建覆盖后，即可将其与文档一起打印。打印带覆盖的文档：

- 1 创建或打开要打印的文档。
- 2 要从软件应用程序更改打印设置，请使用打印机的“属性”。请参见第 3.2 页。
- 3 单击**其它功能**选项卡。
- 4 从**覆盖**下拉列表框中选择要打印的覆盖。
- 5 如果需要的覆盖文件未显示在“覆盖列表”中，请单击**编辑**和**加载覆盖**，然后选择覆盖文件。



如果已将要使用的覆盖文件存储在外部，也可以在访问此“加载覆盖”窗口时加载此文件。

选择文件后，单击**打开**。文件会出现在“覆盖列表”中，供打印之用。从**覆盖列表**框中选择此覆盖。



- 6 如果需要，单击**打印时确认页面覆盖**。如果选中此框，每次提交文档进行打印时，会出现一个消息窗口，让您确认是否要在文档上打印覆盖。

在窗口中回答**是**，意味着所选覆盖将打印在文档上。在窗口中回答**否**，则表示取消打印覆盖。

如果此框为空白而又选择了覆盖，覆盖会自动打印到文档。

- 7 单击**确定或是**，直到开始打印。

覆盖与打印作业一起下载，并打印到文档上。



注意：覆盖文档与将使用覆盖打印的文档的分辨率必须相同。

删除页面覆盖

可以删除不再使用的页面覆盖。

- 1 在打印机的属性窗口中，单击**其它功能**选项卡。
- 2 在覆盖部分，单击**编辑覆盖**。
- 3 从“覆盖列表”框中选择要删除的覆盖。
- 4 单击**删除覆盖**。
- 5 出现确认消息窗口时，请单击**是**。
- 6 单击**确定**，直至退出“打印”窗口。

设置本地共享打印机

可以将机器直接连接到选定的计算机，此计算机称为网络中的“主机”。机器可以通过 Windows 9x、Me、2000、XP 或 NT 4.0 网络打印机连接共享给网络中的其它用户。



注意：无论打印机是本地连接还是网络连接，都需要在每台使用此打印机打印文档的计算机上安装打印机软件。

在 Windows 9x/Me 中

设置主机

- 1 启动 Windows。
- 2 在**开始**菜单中，选择**控制面板**，然后双击**网络**图标。
- 3 选中**文件和打印共享**框并单击**确定**。
- 4 单击**开始**并从**设置**中选择**打印机**。双击打印机图标。
- 5 在**打印机**菜单中选择**属性**。
- 6 单击**共享**选项卡并选中**共享为**框。填写**共享名**字段并单击**确定**。

设置客户机

- 1 右键单击**开始**并选择**资源管理器**。
- 2 打开左列的网络文件夹。
- 3 右键单击共享名并选择**捕捉打印机端口**。
- 4 选择所需端口，选中**登录时重新连接**并单击**确定**。
- 5 从**开始**菜单选择**设置**，然后单击**打印机**。
- 6 双击打印机图标。
- 7 从**打印机**菜单中选择**属性**。
- 8 单击**详细信息**选项卡，选择打印机端口，然后单击**确定**。

在 Windows NT 4.0/2000/XP 中

设置主机

- 1 启动 Windows。
- 2 在 Windows NT 4.0/2000 中，从**开始**菜单选择**设置**，然后单击**打印机**。
在 Windows XP 中，从**开始**菜单选择**打印机和传真**。
- 3 双击打印机图标。
- 4 从**打印机**菜单中选择**共享**。
- 5 在 Windows NT 4.0 中，选中**共享框**。
在 Windows 2000 中，选中**共享为框**。
在 Windows XP 中，选中**共享打印机框**。
- 6 在 Windows NT 4.0 中，填写**共享名字段**并单击**确定**。
在 Windows 2000/XP 中，填写**共享名字段**并单击**确定**。

设置客户机

- 1 右键单击**开始**并选择**资源管理器**。
- 2 打开左列的网络文件夹。
- 3 单击共享名称。
- 4 在 Windows NT 4.0/2000 中，从**开始**菜单选择**设置**，然后单击**打印机**。

在 Windows XP 中，从**开始**菜单选择**打印机和传真**。

- 5 双击打印机图标。
- 6 从**打印机**菜单中选择**属性**。
- 7 单击**端口**选项卡并单击**添加端口**。
- 8 选择**本地端口**并单击**新端口**。
- 9 填写**输入端口名**字段并输入共享名。
- 10 单击**确定**，然后单击**关闭**。
- 11 在 Windows NT 4.0 中，单击**确定**。

在 Windows 2000/XP 中，单击**应用**，然后单击**确定**。



4

复印

本章介绍复印文档的分步说明。

本章内容包括：

- **为复印装纸**
- **准备文档**
- **复印**
- **设置复印选项**
- **使用特殊复印功能**
- **更改默认设置**
- **设置超时选项**

为复印装纸

无论打印还是复印，有关装入打印介质的说明都是相同的。复印时，可使用 **Letter**、**A4** 尺寸的打印介质。有关在纸盘中装纸的详细信息，请参见第 1.8 页，有关在手动进纸器中装纸的详细信息，请参见第 2.9 页。

准备文档

可以将原件放在文档扫描玻璃板上进行复印和扫描。

将带有不常见字符的书册、小册子或文档放在文档扫描玻璃板上（每次一页）。在文档扫描玻璃板上，可加载以下文档类型：

- 厚纸
- 表面不平的文档
- 照片
- 小文档（如名片、明信片）
- 特殊类型纸张

复印

- 1 打开文档盖板。

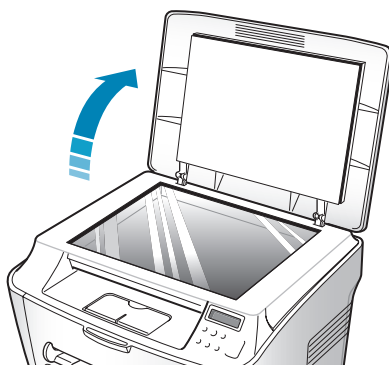

- 2 将文档**正面朝下**放在文档扫描玻璃板上。

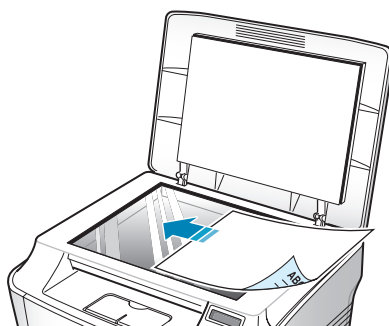

- 3 将其与玻璃左上角的定位指示对齐。

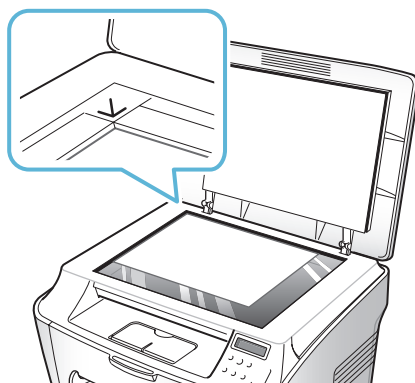

- 4 关闭文档盖板。小心不要移动文档。



注意：

- 复印时如果让盖板打开，可能会影响复印质量，增大碳粉消耗量。
- 如果要复印厚度超过 30 mm 的书或杂志中的页面，则应打开盖板复印。



- 5** 使用控制面板按钮自定义复印设置，包括份数、复印件尺寸、明暗度和原件类型。请参见第 4.5 页的“设置复印选项”。

要清除设置，请使用**停止 / 清除**按钮。

- 6** 按**启动 / 确认**按钮开始复印。显示屏显示正在进行复印。



注意：

- 可以在操作过程中取消复印作业。按**停止 / 清除**按钮停止复印。
- 文档扫描玻璃板上的灰尘可能会使打印的纸张上出现黑点，请保持清洁。

设置复印选项

利用控制面板上的按钮可设置全部基本复印选项：明暗度、份数、复印件尺寸及文档类型。按**启动 / 确认**按钮进行复印前，请为当前复印作业设置下列选项。



注意：如果在设置复印选项时按**停止 / 清除**按钮，所有为当前复印作业设置的选项都将取消并返回默认状态。否则，它们将在复印后自动返回默认状态。

明暗度

如果原件包含模糊标记和深色图像，可以调整亮度，使复印件易于读取。

要调整对比度，请按**明暗度**。

可以选择下列对比度模式：

- **Light（亮）**：适于深色打印。
- **Normal（正常）**：适于标准类型文档或打印的文档。
- **Dark（暗）**：适于浅色打印或模糊的铅笔标记。

份数

使用**拷贝份数**按钮可以选择复印 1 到 99 份。

- 1 按**拷贝份数**按钮。
- 2 按滚动按钮（◀ 或 ▶），直至显示屏出现所需的份数。
按住这些按钮可以 5 为增量快速增加或减少份数。
- 3 按**启动 / 确认**按钮保存选择。

缩小 / 放大复印



注意：如果将 **Original Type**（原件类型）设置为 **Photo**（照片），同时使用大于 **A4** 尺寸的纸张和 / 或设置超过 **100%** 放大率，系统会自动选择 **Text/Photo**（文本 / 照片）。

复印图像的缩放范围介于 **50 %** 到 **200 %** 之间。

选择预定义的复印件尺寸：

1 按控制面板上的**菜单 / 退出**。

“Reduce/Enlarge”（缩小 / 放大）出现在显示屏的顶行。

2 按滚动按钮（◀ 或 ▶）找到所需尺寸设置。

3 按**启动 / 确认**按钮保存选择。

调整复印件尺寸：

1 按控制面板上的**菜单 / 退出**。

“Reduce/Enlarge”（缩小 / 放大）出现在显示屏顶行。

2 按滚动按钮（◀ 或 ▶），直至“**Custom:50-200 %**”（自定义：50-200 %）显示在底行。按**启动 / 确认**按钮。

3 按滚动按钮（◀ 或 ▶），直至所需复印件尺寸出现在显示屏上。

按住这些按钮可以 **5** 为增量快速增加或减少。

4 按**启动 / 确认**按钮保存选择。



注意：进行缩小复印时，复印件底部可能出现黑线。

原件类型

“原件类型”设置用于通过选择当前复印作业的文档类型，来提高复印质量。

选择文档类型：

- 1** 按控制面板上的**菜单 / 退出**，直至“Original Type”（原件类型）出现在显示屏顶行。
- 2** 按**启动 / 确认**按钮进入菜单项。
- 3** 按滚动按钮（**◀** 或 **▶**）在文档类型间滚动。

可以选择下列图像模式：

- **Text（文本）**：适于内容主要是文本的文档。
- **Text/Photo（文本 / 照片）**：适于文本和图形混合的文档。
- **Photo（照片）**：适于原件是照片的情况。



注意：在复印包含背景颜色的文档（如报纸或产品目录）时，复印件上会印上背景色。如果要减少背景色，请将**明暗度**设置更改为**Light（亮）**并 / 或将**Original Type（原件类型）**设置更改为**Text（文本）**。

使用特殊复印功能



注意：如果将 Original Type（原件类型）设置为 Photo（照片），同时使用大于 A4 尺寸的纸张，系统会自动选择 Text/Photo（文本 / 照片）。

通过“Special Copy”（特殊复印）菜单可使用以下复印功能：

- **Off（关闭）：**以正常模式打印。
- **Clone（复制）：**从单页原件复印多个图像。图像数根据原图像和纸张尺寸自动确定。请参见第 4.8 页。
- **Auto Fit（自动调整）：**自动缩放原图像以适应当前机器中装入的纸张。请参见第 4.9 页。
- **2 Sides in 1 pg（单页双面）：**在一张纸上双面打印原件文档。请参见第 4.10 页。
- **2 UP：**打印 2 个缩小的原图像，使之能打印在一张纸上。请参见第 4.11 页。
- **Poster（海报）：**将图像打印到 9 张纸 (3x3) 上。可以将打印的页面粘贴到一起，生成海报尺寸的文档。请参见第 4.12 页。

复制复印

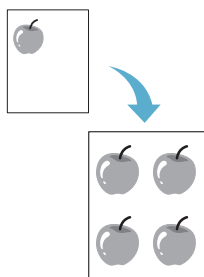

- 1 将要复印的文档放在文档扫描玻璃板上，合上盖板。
- 2 按 **菜单 / 退出**，直至“Special Copy”（特殊复印）出现在显示屏顶行。
- 3 按滚动按钮（◀ 或 ▶），直至“Clone”（复制）显示在底行。
- 4 按 **启动 / 确认** 保存选择。
- 5 使用控制面板按钮自定义复印设置，包括份数、复印件尺寸、明暗度和原件类型。请参见第 4.5 页的“设置复印选项”



注意：复制复印时，不能使用“Reduce/Enlarge”（缩小 / 放大）功能调整复印件尺寸。

- 6 按 **启动 / 确认** 按钮开始复印。

自动调整复印



注意：如果要复印的文档尺寸与装入的纸张尺寸不同，该功能会自动调整文档的尺寸以符合纸张尺寸。您不能手动调整复印件尺寸。将要复印的文档放在文档扫描玻璃板上，合上盖板。

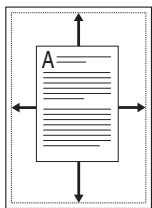

- 1** 按**菜单 / 退出**，直至“Special Copy”（特殊复印）出现在显示屏顶行。
- 2** 按滚动按钮（◀ 或 ▶），直至“Auto Fit”（自动调整）出现在底行。
- 3** 按**启动 / 确认**保存选择。
- 4** 使用控制面板按钮自定义复印设置，包括份数、复印件尺寸、明暗度和原件类型。请参见第 4.5 页的“设置复印选项”。



注意：启用 Auto Fit（自动调整）复印后，不能使用“Reduce/Enlarge”（缩小 / 放大）功能调整复印件的尺寸。

- 5** 按**启动 / 确认**按钮开始复印。

单页双面复印

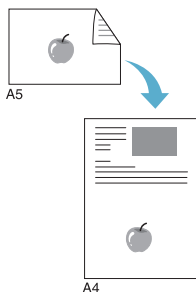

可以在一页 A4 或 Letter 尺寸的纸张上复印双面文档。

使用此功能复印时，机器在纸张的上半部打印一面的内容，在下半部打印另一面的内容。对于小尺寸文档的复印（如名片），此功能非常有用。

如果原件文档大于可打印区域，有些部分可能不能打印。

- 1 将要复印的文档放在文档扫描玻璃板上，合上盖板。
- 2 按**菜单 / 退出**，直至 “Special Copy”（特殊复印）出现在显示屏顶行。
- 3 按滚动按钮（◀ 或 ▶），直至 “2 Sides in 1 pg”（单页双面）显示在底行。
- 4 按**启动 / 确认**保存选择。
- 5 使用控制面板按钮自定义复印设置，包括份数、复印件尺寸、明暗度和原件类型。请参见第 4.5 页的 “设置复印选项”。
- 6 按**启动 / 确认**按钮开始复印。
机器开始扫描第一面。
- 7 当 “Set Backside”（设置背面）显示在底行时，打开文档盖板，将文档翻面。合上盖板。



注意：如果按**停止 / 清除**按钮或 30 秒内没有按任何按钮，机器会取消复印作业，返回待机模式。

- 8 再次按**启动 / 确认**按钮。



注意：进行双面复印时，可使用 “Reduce/Enlarge”（缩小 / 放大）功能调整复印件尺寸。

每张纸上复印两页



注意：利用“每张纸上复印两页”功能可在一张纸上复印两个原件文档。这两个文档都缩小 50 % 以使它们符合与原件文档尺寸一样的纸张。您不能调整复印件尺寸以符合不同的纸张尺寸。

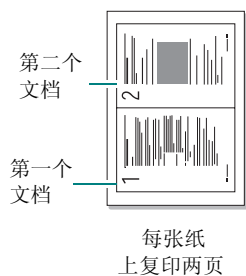

- 1 将要复印的文档放在文档扫描玻璃板上，合上盖板。
- 2 按**菜单 / 退出**，直至“Special Copy”（特殊复印）出现在显示屏顶行。
- 3 按滚动按钮（**◀** 或 **▶**），直至“2 UP”显示在底行。
- 4 按**启动 / 确认**保存选择。
- 5 使用控制面板按钮自定义复印设置，包括份数、复印件尺寸、明暗度和原件类型。请参见第 4.5 页的“设置复印选项”。



注意：在每张纸上复印两页时，不能使用“Reduce/Enlarge”（缩小 / 放大）功能调整复印件的尺寸。

- 6 按**启动 / 确认**按钮开始复印。
- 7 显示“Set Next Page Press Start”（设置下一页按启动）时，打开文档盖板，取出第一个文档。
- 8 将要复印的第二个文档放在文档扫描玻璃板上，合上盖板。
- 9 按**启动 / 确认**按钮开始复印。



注意：每张纸上复印 2 页会将原件文档缩小 50 %。

海报复印

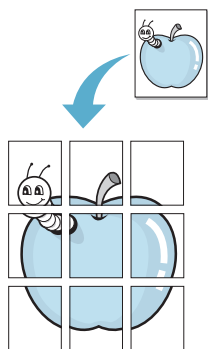

- 1 将要复印的文档放在文档扫描玻璃板上，合上盖板。
- 2 按**菜单 / 退出**，直至 “Special Copy”（特殊复印）出现在显示屏顶行。
- 3 按滚动按钮（◀ 或 ▶），直至 “Poster”（海报）显示在底行。
- 4 按**启动 / 确认**保存选择。
- 5 使用控制面板按钮自定义复印设置，包括份数、复印件尺寸、明暗度和原件类型。请参见第 4.5 页的 “设置复印选项”。



注意：进行海报复印时，不能使用 “Reduce/Enlarge”（缩小 / 放大）功能调整复印件的尺寸。

- 6 按**启动 / 确认**按钮开始复印。

原件文档分为 9 部分。每一部分按以下顺序逐份扫描并打印。

1	2	3
4	5	6
7	8	9

更改默认设置

可将复印选项（包括明暗度、原件类型、复印件尺寸和份数）设置为最常用的模式。复印文档时，如果不使用控制面板的相应按钮更改设置，则机器将使用默认设置。

创建自己的默认设置：

- 1** 按控制面板的**菜单 / 退出**，直至“Copy Setup”（复印设置）出现在显示屏的顶行。
第一个菜单项“Default-Change”（默认值更改）出现在底行。
- 2** 按**启动 / 确认**按钮进入菜单项。第一个设置选项“明暗度”出现在底行。
- 3** 按滚动按钮（**◀** 或 **▶**）在设置选项间滚动。
- 4** 出现所需选项时，按**启动 / 确认**进入此选项。
- 5** 使用滚动按钮（**◀** 或 **▶**）更改设置。
- 6** 按**启动 / 确认**保存选择。
- 7** 如果需要，重复步骤 3 至 6。
- 8** 要返回“待机”模式，按**停止 / 清除**。



注意：设置复印选项时，按**停止 / 清除**按钮取消更改的设置，将其恢复为默认状态。

设置超时选项

如果在控制面板上更改设置后不开始复印，可以设置恢复到默认复印设置前机器的等待时间。

- 1** 按控制面板的**菜单 / 退出**，直至“Copy Setup”（复印设置）出现在显示屏的顶行。
- 2** 按滚动按钮（◀ 或 ▶），直至“Timeout”（超时）显示在底行。
- 3** 按**启动 / 确认**按钮进入菜单项。
- 4** 按滚动按钮（◀ 或 ▶），直至显示屏出现所需的状况。

可以选择 15、30、60 和 180 秒。如果选择“Off”（关闭），表示机器直到按**启动 / 确认**开始复印或按**停止 / 清除**取消，才会恢复默认设置。

- 5** 按**启动 / 确认**保存选择。
- 6** 要返回“待机”模式，按**停止 / 清除**按钮。



5

扫描

使用本机器可以将图片和文本扫描为计算机中的数字文件。然后，可以使用电子邮件发送文件、将文件发布在网站上或将其创建为可用 **Samsung SmarThru** 软件打印的项目。

本章内容包括：

- **扫描基础**
- **使用 Samsung SmarThru 扫描**
- **使用 TWAIN 软件扫描**

扫描基础

本机器具有两种扫描方式：

- 使用 Samsung SmarThru 软件：启动 Samsung SmarThru，打开 Scan To（扫描到）开始扫描。请参见下文。
- 使用 TWAIN 兼容软件：可以使用其它软件，包括 Adobe PhotoDeluxe 和 Adobe Photoshop。请参见第 5.6 页。



注意：

- 要使用机器进行扫描，必须安装 MFP 驱动程序。
 - 扫描使用当前分配给打印机的 LPT 或 USB 端口。
-

使用 Samsung SmarThru 扫描

Samsung SmarThru 是随机附带的软件。使用 SmarThru，扫描工作充满乐趣。

按以下步骤使用 SmarThru 开始扫描：

- 1** 确认机器和计算机都已打开并正确连接。
- 2** 提起文档盖板。

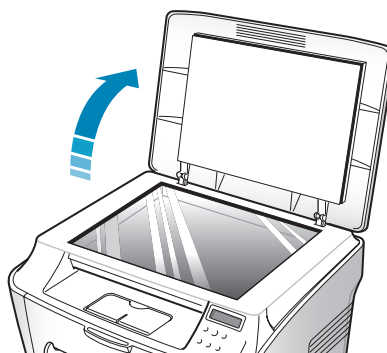

- 3 将要扫描的文档**正面朝下**放在玻璃板上，按照玻璃板左上角的文档导轨对齐文档。

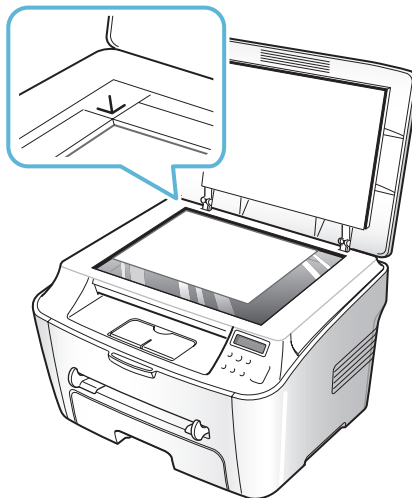

- 4 关闭文档盖板。
- 5 安装 Samsung SmartThru 后，桌面上会出现 **SmartThru 4** 图标。双击 **SmartThru 4** 图标。

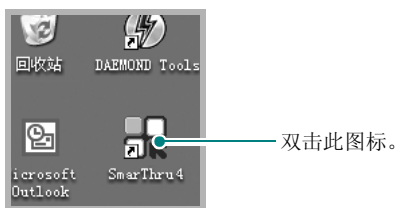

SmartThru 4 窗口打开。



- **扫描至**
可以扫描图像并将其保存到应用程序或文件夹、用电子邮件发送、或在网站上发布。

- **图像**
可以编辑已保存为图形文件的图像并将其发送到选定的应用程序或文件夹、用电子邮件发送、或在网站上发布。
- **复制**
可以复制具有专业质量的副本。如果机器支持，可以进行黑白或彩色复制图像；可以自定义复制设置。
- **打印**
可以打印已保存的图像。如果机器支持，可以用黑白或彩色模式打印图像；可以自定义打印设置。

6 单击**扫描至**。**扫描至**菜单栏出现在 SmarThru 4 窗口中。



扫描至可提供以下服务：

- **应用程序**
扫描图像并将其存入应用程序。可以扫描图像、预览并将图像存入选择的应用程序。
- **电子邮件**
扫描图像并用电子邮件发送。可以扫描图像、预览并用电子邮件发送。
- **文件夹**
扫描图像并将其存入文件夹。可以扫描图像、预览并将图像存入选择的文件夹。

- **OCR**

扫描图像并进行文本识别。可以扫描图像、预览并将图像发送到 OCR 程序进行文本识别。

- 建议用于 OCR 的扫描选项
- 分辨率：200 或 300 dpi
- 图像类型：单色（黑白）

- **Web**

扫描图像、预览并用为要发布的图片指定的文件格式发布到网站。

- **设置**

自定义**扫描至**基本功能的各项设置。可以自定义**应用程序**、**电子邮件**、**OCR**、和 **Web** 功能的各项设置。

7 单击所需作业对应的服务图标。

8 SmarThru 4 针对选定服务打开。调整扫描设置。

9 要开始扫描，单击**扫描**。



注意：如果要取消扫描作业，请按控制面板上的**停止 / 清除**按钮。

5

使用联机帮助文件

有关 SmarThru 的更多信息，请单击  按钮。SmarThru 的“帮助”窗口打开，从中可查看联机帮助。

使用 TWAIN 软件扫描

如果要使用其它软件进行扫描，需要使用 TWAIN 兼容软件，例如 Adobe PhotoDeluxe 或 Adobe Photoshop。第一次用本机扫描时，请在应用程序中选择此软件作为 TWAIN 源。

基本扫描过程包括以下步骤：

- 将照片或文档放在文档扫描玻璃板上。请参见第 5.2 页。
- 打开应用程序，例如 PhotoDeluxe 或 Photoshop。
- 打开 TWAIN 窗口并选择扫描选项。
- 扫描并保存扫描的图像。

按程序说明操作，捕获图像。请参照应用程序的用户指南。



6

在 **LINUX** 中使用打印机

本章介绍有关如何在 Linux 系统中使用本机的信息。

本章内容包括：

- 入门
- 安装 **MFP** 驱动程序
- 使用 **MFP Configurator**
- 配置打印机属性
- 打印文档
- 扫描文档

入门

随机附带的光盘带有 **Samsung** 的 **MFP** 驱动程序包，从 **Linux** 计算机使用本机时需要使用这些驱动程序。

Samsung 的 **MFP** 驱动程序包含有打印机和扫描仪驱动程序，支持文档的打印和图像的扫描。此程序包中还提供功能强大的应用程序，用于配置机器及进一步处理扫描的文档。

在 **Linux** 系统中安装驱动程序后，驱动程序包允许监控多台 **MFP** 设备。之后，可以对获得的文档执行以下操作：编辑、在同一台本地 **MFP** 或网络打印机上打印、用电子邮件发送、上载到 **FTP** 站点或传输到外部 **OCR** 系统。

MFP 驱动程序包带有智能、灵活的安装程序。不必搜索 **MFP** 软件可能需要的其它组件：所有必需的程序包都会载入系统并自动安装；许多最流行的 **Linux** 克隆程序都有此功能。

安装 MFP 驱动程序

系统要求

支持的操作系统

各版本 Linux 操作系统（仅通过 USB 接口）

- Redhat 7.1 及更高版本
- Linux Mandrake 8.0 及更高版本
- SuSE 7.1 及更高版本
- Caldera OpenLinux 3.1 及更高版本
- Turbo Linux 7.0 及更高版本
- Slackware 8.1 及更高版本

建议的硬件要求

- Pentium IV 1 GHz 或更高
- RAM 256 MB 或更高
- HDD 1GB 或更高



注意:

- 还有必要留出 300 MB 或更大的交换区，用以处理较大的扫描图像。
 - Linux 扫描仪驱动程序支持可选的最高分辨率。请参见第 A.3 页的“扫描仪和复印机规格”。
-

软件

- Linux Kernel 2.4 或更高版本
- Glibc 2.2 或更高版本
- CUPS
- SANE

安装 MFP 驱动程序

- 1 确认已将机器连接到计算机。打开计算机和机器的电源。
- 2 出现 Administrator Login（管理员登录）窗口时，在 Login（登录）字段中键入 `root` 并输入系统密码。



注意：必须以超级用户 (`root`) 身份登录才能安装打印机软件。如果您不是超级用户，请咨询系统管理员。

- 3 插入打印机软件光盘。光盘会自动运行。

如果光盘不自动运行，请单击桌面底部的  图标。出现 Terminal（终端）屏幕时，键入：

```
[root@localhost root]#cd /mnt/cdrom/Linux
```

```
[root@localhost root]#./install.sh
```



注意：如果已安装并配置自动运行软件包，安装程序会自动运行。

- 4 单击 **Install**（安装）。
- 5 出现欢迎屏幕时，单击 **Next**（下一步）。

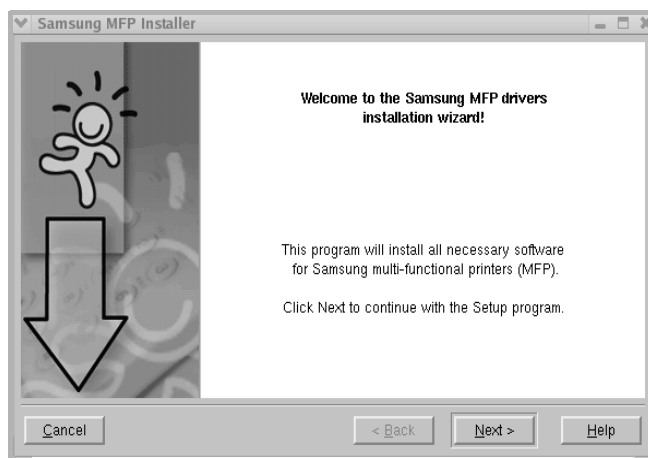

6 安装完毕后，单击 **Finish**（完成）。

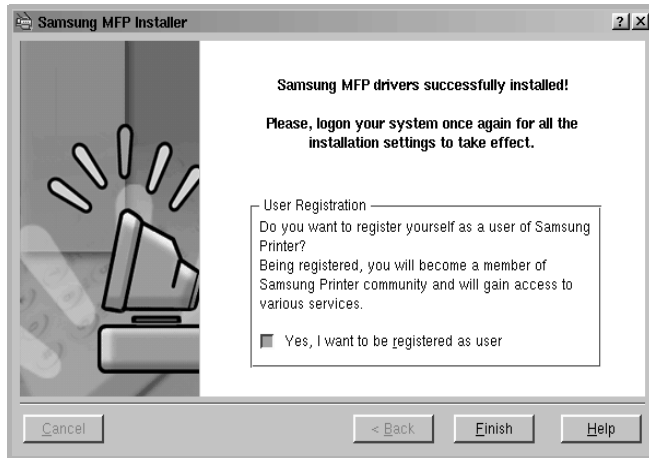

安装程序将 MFP Configurator（MFP 配置器）桌面图标和 Samsung MFP 程序组添加到系统菜单，以方便使用。如有问题，请参考联机帮助。通过系统菜单或 MFP Configurator（MFP 配置器）、Image Editor（图像编辑器）等驱动程序包窗口应用程序均可访问联机帮助。

卸载 MFP 驱动程序

- 1 出现 Administrator Login (管理员登录) 窗口时, 在 Login (登录) 字段中键入 `root` 并输入系统密码。



注意: 必须以超级用户 (`root`) 身份登录才能安装打印机软件。如果您不是超级用户, 请咨询系统管理员。

- 2 插入打印机软件光盘。光盘会自动运行。

如果光盘不自动运行, 请单击桌面底部的  图标。出现 Terminal (终端) 屏幕时, 键入:

```
[root@localhost root]#cd /mnt/cdrom/Linux
```

```
[root@localhost root]#./install.sh
```



注意: 如果已安装并配置自动运行软件包, 安装程序会自动运行。

- 3 单击 **Uninstall** (卸载)。

- 4 单击 **Next** (下一步)。

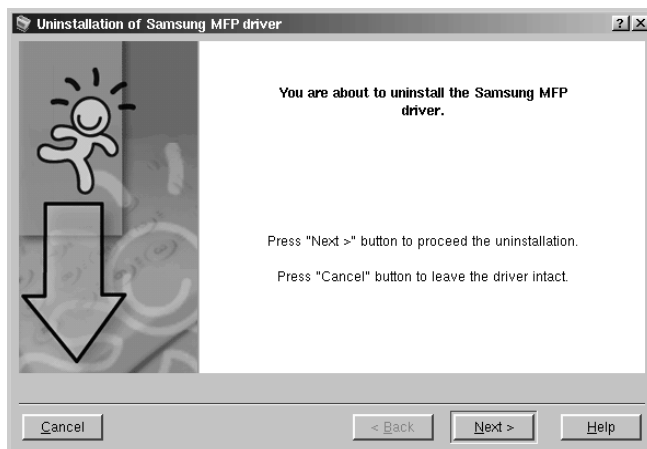

- 5 单击 **Finish** (完成)。

使用 MFP Configurator

MFP Configurator（MFP 配置器）是主要用于配置 MFP 设备的工具。由于 MFP 设备集打印机和扫描仪于一身，MFP Configurator（MFP 配置器）的选项在逻辑上也是按打印机和扫描仪功能的组合的。此外，它还有一个特殊的 MFP 端口选项，用于管理通过单一 I/O 通道对 MFP 打印机和扫描仪的访问。

安装 MFP 驱动程序后（请参见第 6.3 页），桌面上会自动创建 MFP Configurator（MFP 配置器）图标。

打开 MFP Configurator

1 双击桌面上的 **MFP Configurator（MFP 配置器）**。

也可以单击“开始菜单”图标，然后选择 **Samsung MFP**，再选择 **MFP Configurator（MFP 配置器）**。

2 按 Modules（模块）窗格中的各按钮可以转到相应的配置窗口。

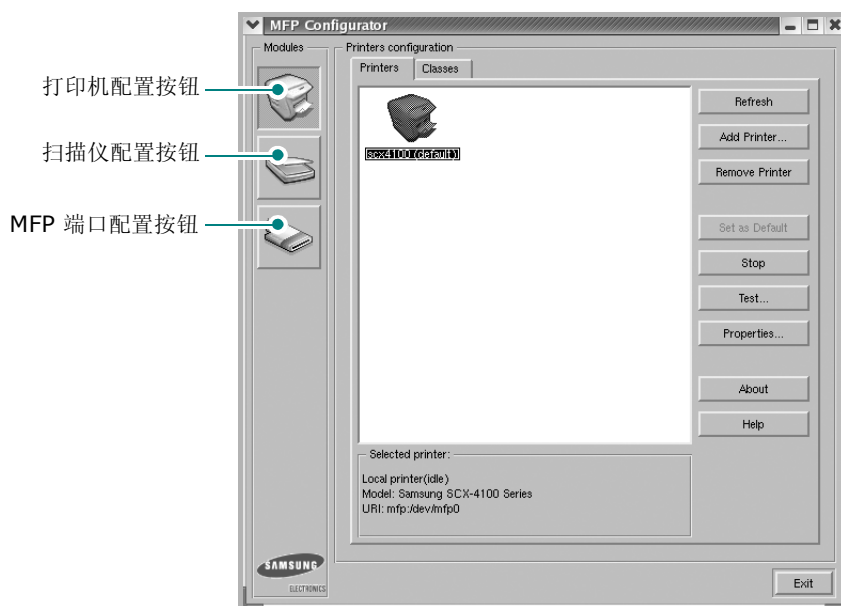

单击 **Help（帮助）** 可以使用联机帮助。

3 更改配置后，单击 **Exit（退出）**，关闭 MFP Configurator（MFP 配置器）。

打印机配置

Printers Configuration（打印机配置）有两个选项卡：**Printers**（打印机）和 **Classes**（类别）。

打印机选项卡

单击 MFP Configurator（MFP 配置器）窗口左侧的打印机图标按钮后，将出现当前系统的打印机配置。

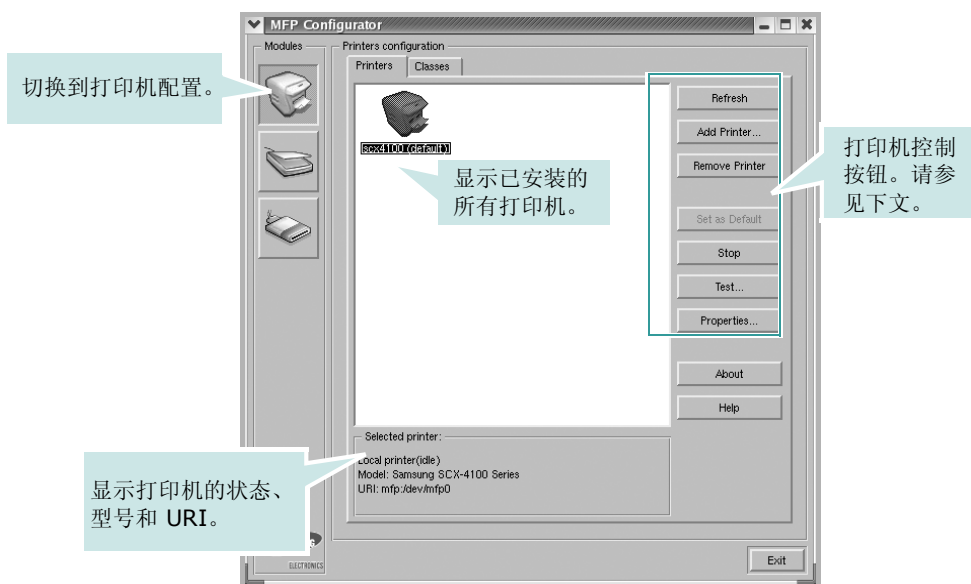

可使用以下打印机控制按钮：

- **Refresh**（刷新）：更新可用打印机列表。
- **Add Printer**（添加打印机）：可用于添加新打印机。
- **Remove Printer**（删除打印机）：删除选择的打印机。
- **Set as Default**（设为默认）：将当前打印机设置为默认打印机。
- **Stop/Start**（停止 / 启动）：停止 / 启动打印机。
- **Test**（测试）：可用于打印测试页，以检查机器是否工作正常。
- **Properties**（属性）：可用于查看并更改打印机属性。有关详细信息，请参见第 6.11 页。

类别选项卡

Classes（类别）选项卡显示可用打印机类别的列表。

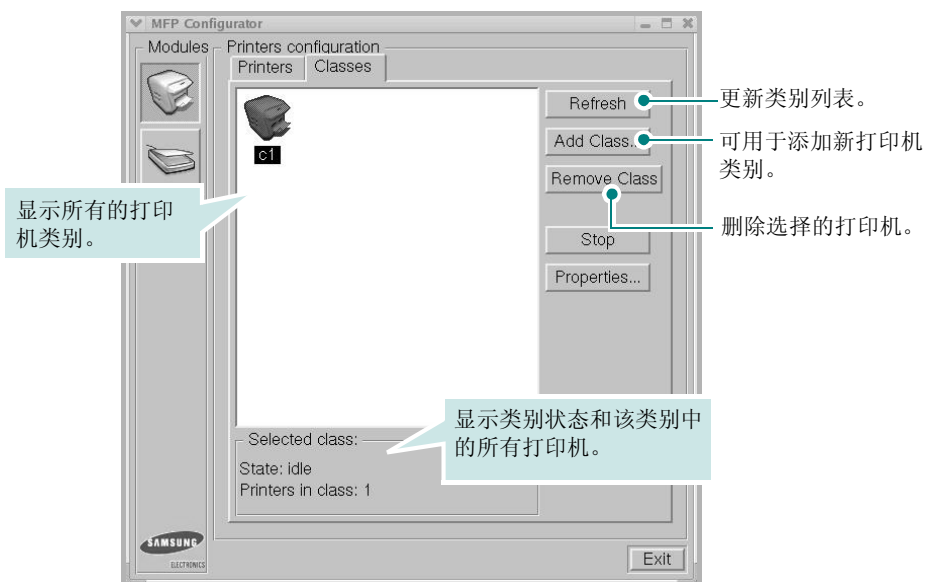

扫描仪配置

在此窗口中，可监控扫描仪设备的活动、查看已安装的 Samsung MFP 设备列表、更改设备属性以及扫描图像。

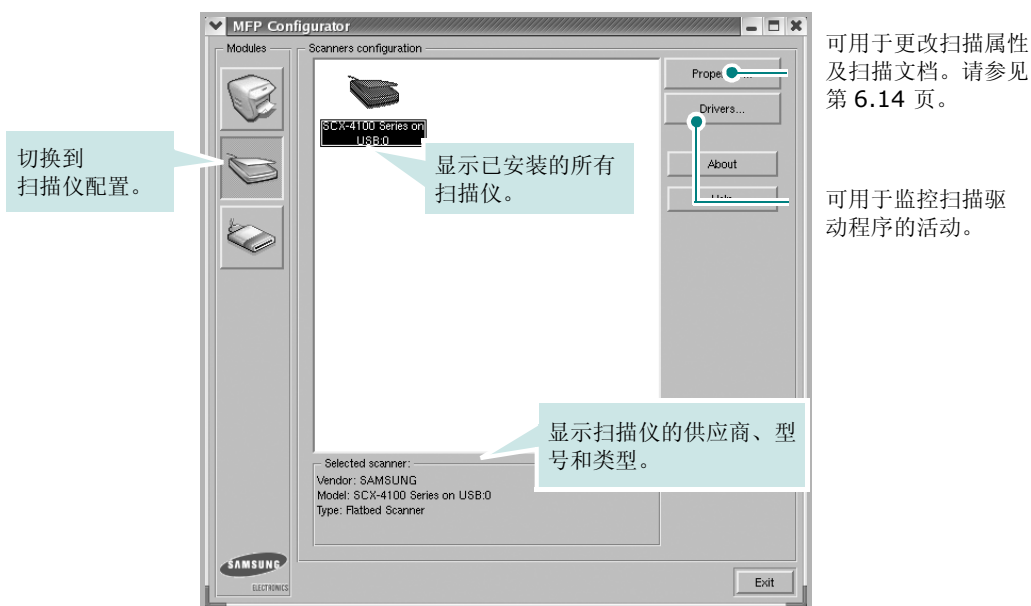

MFP 端口配置

在此窗口中，可查看可用 MFP 端口的列表、检查每个端口的状态，还可以在占用某端口的作业因故终止时释放陷于繁忙状态的端口。

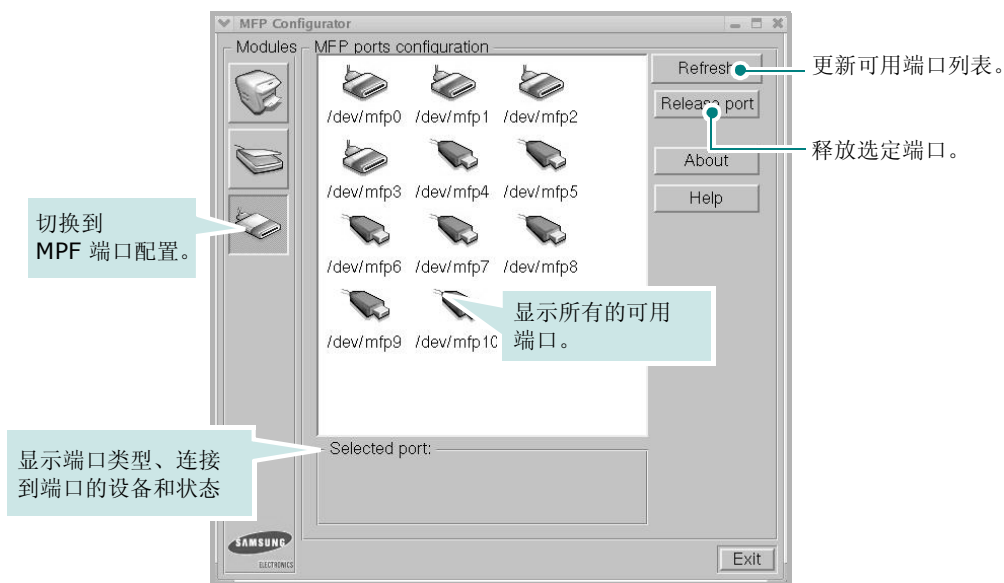

在打印机和扫描仪间共享端口

机器可以通过 USB 端口连至主机。由于 MFP 设备集多个设备（打印机和扫描仪）于一身，因此有必要妥善安排各“消耗者”应用程序通过单一 I/O 端口访问这些设备。

Samsung MFP 驱动程序包拥有合适的端口共享机制，可供 Samsung 打印机和扫描仪驱动程序使用。各驱动程序通过所谓的 MFP 端口为各自的设备分配地址。任何 MFP 端口的当前状态都可通过 MFP Ports Configuration（MFP 端口配置）查看。端口共享功能会在 MFP 设备的一个功能块处于使用状态时，限制对其它功能块的访问。

在系统中安装新的 MFP 打印机时，强烈建议使用 MFP Configurator（MFP 配置器）。此时，系统会提示您为新设备选择 I/O 端口。此选项将提供对 MFP 功能最合适的配置。MFP 扫描仪的 I/O 端口由扫描仪驱动程序自动选择，因此会默认应用合适的设置。

配置打印机属性

利用 Printers configuration（打印机配置）提供的 Properties（属性）窗口，可以更改本机作为打印机时的各种属性。

1 打开 MFP Configurator（MFP 配置器）。

如有必要，请转至 Printers configuration（打印机配置）。

2 在可用打印机列表中选择本机，然后单击 **Properties（属性）**。

3 Printer Properties（打印机属性）窗口打开。

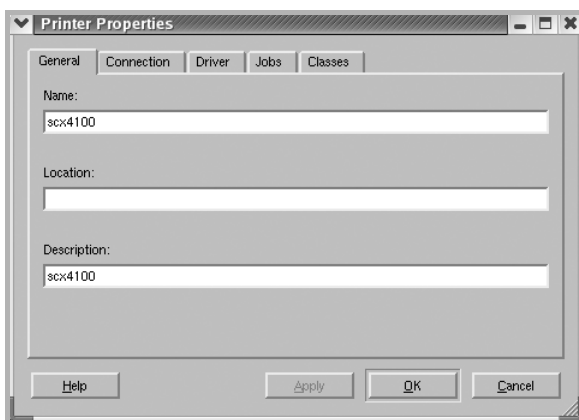

窗口顶部会显示以下五个选项卡：

- **General（一般）**：可用于更改打印机位置和名称。在此选项卡输入的名称会显示在 Printers configuration（打印机配置）的打印机列表中。
- **Connection（连接）**：可用于查看或选择其它端口。
- **Driver（驱动程序）**：可用于查看或选择其它打印机驱动程序。单击 **Options（选项）**，可以设置默认设备选项。
- **Jobs（作业）**：显示打印作业列表。单击 **Cancel job（取消作业）** 可取消所选作业，选中 **Show completed jobs（显示完成的作业）** 复选框可以在作业列表中查看以前的作业。
- **Classes（类别）**：显示打印机所处的类别。单击 **Add to Class（添加至类别）**，可将打印机添加到具体的类别；单击 **Remove from Class（从类别删除）**，可从选定的类别删除打印机。

4 单击 **OK（确定）**，应用更改并关闭 Printer Properties（打印机属性）窗口。

打印文档

从应用程序打印

利用“通用 UNIX 打印系统”(CUPS)，可以从许多 Linux 应用程序进行打印。本机支持从任何此类应用程序进行打印。

- 1 在正使用的应用程序中，选择 **File (文件)** 菜单中的 **Print (打印)**。
- 2 使用 **lpr** 直接选择 **Print (打印机)**。
- 3 在 **Samsung LPR** 窗口中，从 **Printer (打印机)** 列表选择机器的型号，然后单击 **Properties (属性)**。

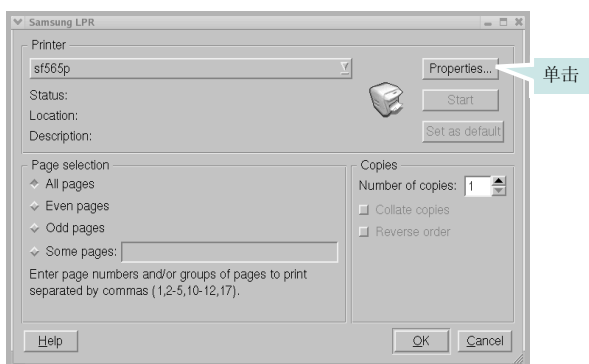

- 4 更改打印机和打印作业属性。

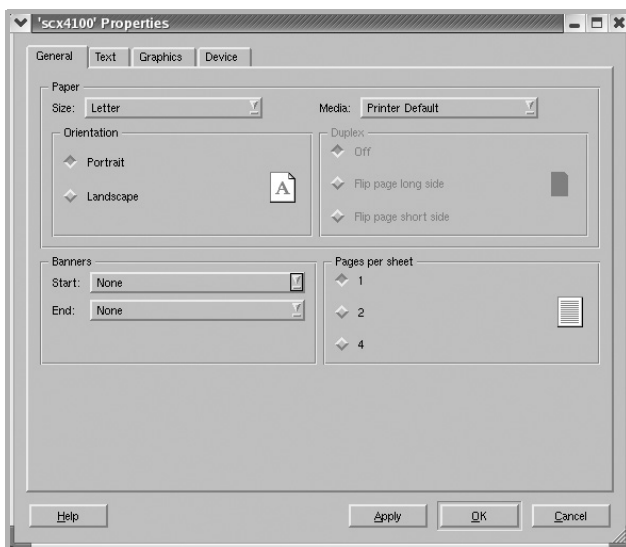

窗口顶部显示以下四个选项卡。

- **General (一般)** - 可用于更改纸张尺寸、纸张类型和文档方向，可以启用双面打印功能、添加开始和结束标志、更改每张纸上的打印页数。
- **Text (文本)** - 可用于指定页边距和设置文本选项，如间隔或栏数。
- **Graphics (图形)** - 可用于设置打印图像 / 文件时使用的图像选项，如颜色选项、图像大小或图像位置。
- **Device (设备)**：可用于设置打印分辨率、纸张来源和目标。

5 单击 **OK (确定)**，应用更改并关闭 **SCX-4100 Properties (SCX-4100 属性)** 窗口。

6 单击 **Samsung LPR** 窗口中的 **OK (确定)**，开始打印。

7 出现 **Printing (打印)** 窗口，用于监控打印作业的状态。

要中止当前作业，请单击 **Cancel (取消)**。

打印文件

利用标准的 CUPS 方法（直接从命令行接口打印），可以在 **Samsung MFP** 设备上打印多种不同类型的文件。CUPS **lpr** 实用程序拥有此项功能。但驱动程序包不包含标准 **lpr** 工具，取而代之的是更为用户友好的 **Samsung LPR** 程序。

打印文档文件：

1 在 Linux shell 命令行中键入 **lpr <file_name>**，然后按 **Enter** 键。出现 **Samsung LPR** 窗口。

仅键入 **lpr** 并按下 **Enter** 键时，会先出现 **Select file(s) to print (选择要打印的文件)** 窗口。只需选择要打印的文件，然后单击 **Open (打开)**。

2 在 **Samsung LPR** 窗口，从列表中选择打印机，然后更改打印机属性和打印作业属性。

有关属性窗口的详细信息，请参见第 6.12 页。

3 单击 **OK (确定)** 开始打印。

扫描文档

可用 MFP Configurator（MFP 配置器）窗口扫描文档。

- 1 双击桌面上的 MFP Configurator（MFP 配置器）。
- 2 单击  按钮，转换到 Scanners Configuration（扫描仪配置）。
- 3 从列表中选择扫描仪。



如果只有一台 MFP 设备与计算机连接并已打开，扫描仪会出现在列表中并被自动选中。

如果有两台或更多扫描仪与计算机连接，可以随时选择使用任何一台扫描仪。例如，第一台扫描仪正在进行采集时，可以选择第二台扫描仪、设置设备选项并同时开始图像采集。



注意： Scanners configuration（扫描仪配置）中出现的扫描仪名称可与设备名不同。

- 4 单击 **Properties**（属性）。

5 将要扫描的文档**正面朝下**放在文档扫描玻璃板上。

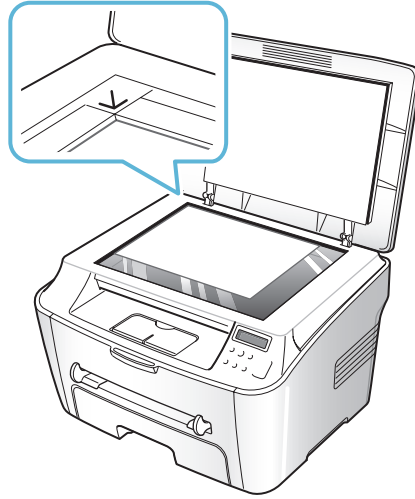

6 在 **Scanner Properties**（扫描仪属性）窗口中，单击 **Preview**（预览）。

扫描仪扫描文档，图像预览出现在“预览窗格”中。



7 更改 **Image Quality**（图像质量）和 **Scan Area**（扫描区）部分的扫描选项。

- **Image Quality**（图像质量）：可用于选择图像的颜色组合及扫描分辨率。
- **Scan Area**（扫描区）：可用于选择页面尺寸。可以使用 **Advanced**（高级）按钮手动设置页面尺寸。

如果要使用预设扫描选项设置中的一种，请从 **Job Type**（作业类型）下拉列表中选择。有关预设 **Job Type**（作业类型）设置的详细信息，请参见第 6.17 页。

单击 **Default**（默认），可以恢复扫描选项的默认设置。

8 完成后，按 **Scan**（扫描），开始扫描。

窗口左下角出现状态栏，指示扫描进度。要取消扫描，请按 **Cancel**（取消）。

9 扫描的图像出现在新的 **Image Editor**（图像编辑器）窗口中。

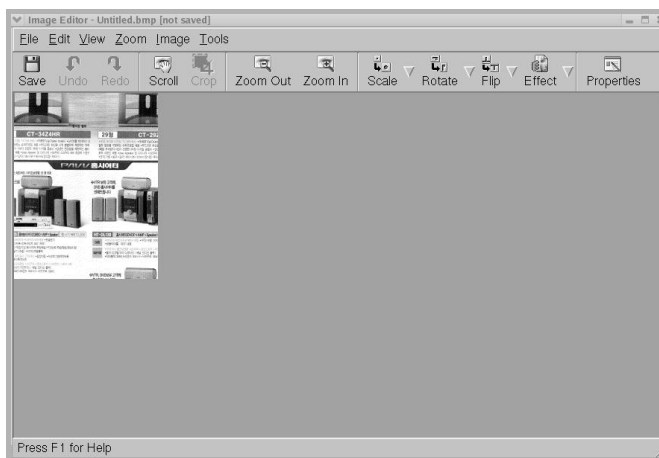

如果要编辑扫描的图像，请使用工具栏。有关编辑图像的更多详细信息，请参见第 6.18 页。

10 完成后，单击工具栏上的 **Save**（保存）。

11 选择要保存图像的文件目录，然后输入文件名。

12 单击 **Save**（保存）。

使用预设作业类型设置

可以保存扫描选项设置，以备将来扫描时使用。

保存新的 **Job Type**（作业类型）设置：

- 1** 从 **Scanner Properties**（扫描仪属性）窗口更改选项。
- 2** 单击 **Save As**（另存为）。
- 3** 输入该设置的名称。
- 4** 单击 **OK**（确定）。

该设置即加入 **Saved Settings**（保存设置）下拉列表中。

保存下一项扫描作业的 **Job Type**（作业类型）设置：

- 1** 从 **Job Type**（作业类型）下拉列表中选择要使用的设置。
- 2** 单击 **Save**（保存）。

下次打开 **Scanner Properties**（扫描仪属性）窗口时，系统会为扫描作业自动选择保存的设置。

删除 **Job Type**（作业类型）设置：

- 1** 从 **Job Type**（作业类型）下拉列表中选择要删除的设置。
- 2** 单击 **Delete**（删除）。

系统从列表删除该设置。

使用图像编辑器



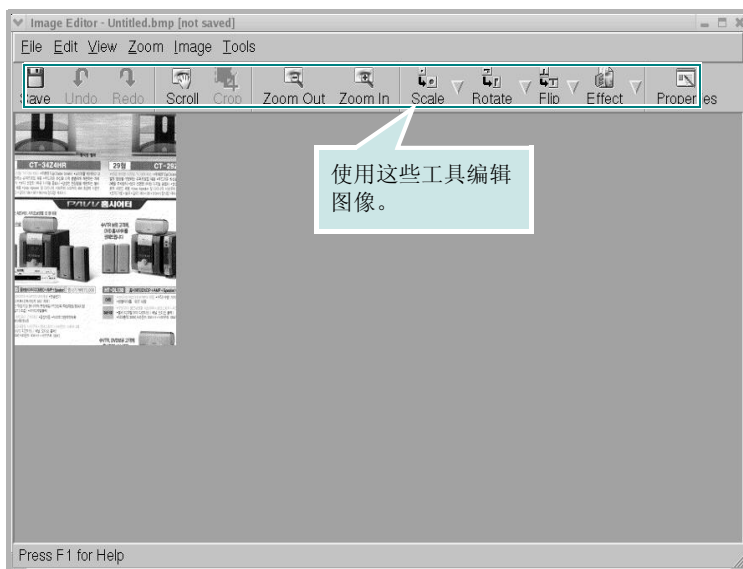

Image Editor（图像编辑器）窗口中有用于编辑扫描图像的菜单命令和工具。



可以使用以下工具编辑图像：

工具	功能
	保存图像。
	取消上一操作。
	恢复取消的操作。
	可用于滚动浏览图像。
	裁剪选定的图像区域。
	缩小图像。
	放大图像。

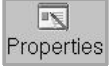

工具	功能
 Scale	可用于调整图像大小；您可以手动输入大小或设置部分、垂直或水平缩放的比率。
 Rotate	可用于旋转图像；您可以从下拉列表选择度数。
 Flip	可用于垂直或水平翻转图像。
 Effect	可用于调节图像的亮度或对比度，或将图像反白。
 Properties	显示图像属性。

有关 Image Editor（图像编辑器）程序的更多详细信息，请参考联机帮助。

备注

7

维护

本章介绍有关机器和墨粉盒维护的信息。

本章内容包括：

- **打印系统数据列表**
- **清除内存**
- **清洁机器**
- **维护墨粉盒**
- **耗材和可更换部件**
- **使用遥控面板**

打印系统数据列表

本机可打印显示用户可选项状态的系统数据报告。更改任何设置后，可打印此列表，确认所作的更改。

打印系统数据列表：

1 按**菜单 / 退出**直至“Report”（报告）出现在显示屏的顶行。

“System Data”（系统数据）出现在底行。

2 按**启动 / 确认**。

打印出系统数据列表。

清除内存

可以有选择地清除机器内存中存储的信息。

1 按控制面板上的**菜单 / 退出**直至“Maintenance”（维护）出现在显示屏的顶行。

2 按滚动按钮（◀ 或 ▶），直至“Clear Settings”（清除设置）出现在底行，然后按**启动 / 确认**。

第一个可用菜单项 Paper Setting（纸张设置）会显示在底行。

3 按滚动按钮（◀ 或 ▶），直至出现要清除的项目。

- Paper Setting（纸张设置）：将所有“纸张设置”选项还原为出厂默认设置。
- Copy Setup（复印设置）：将所有“复印设置”选项还原为出厂默认设置。
- All Settings（所有设置）：将所有设置还原为出厂默认设置。
- Machine Setup（机器设置）：将所有系统设置（如显示语言和节省模式）还原为出厂默认设置。

4 按**启动 / 确认**按钮。所选内存信息被清除，显示屏询问是否继续清除下一项。

5 要清除其它项目，请按**启动 / 确认**并重复步骤 3 和 4。或者，要返回“待机”模式，请按**停止 / 清除**。

清洁机器

要保持打印质量，在每次更换墨粉盒或出现打印质量问题时，请按以下步骤清洁机器。



注意：

- 清洁机器内部时，注意不要接触传墨辊（位于墨粉盒下方）。手指上的油脂会影响打印质量。
- 使用含有大量酒精、溶剂或其它烈性物质的产品清洁机器外壳可能会造成褪色或破裂。

清洁机器外部

用无绒的软布清洁机器外壳。软布可用水稍微蘸湿，但注意不要让水滴到机器上或滴入机器内。

清洁机器内部

在打印过程中，纸张、墨粉和灰尘颗粒会堆积在机器内部。这些东西的积聚会造成打印质量问题，如出现墨粉斑点或污点。清洁机器内部能够清除或减小这类问题。

- 1 关闭机器，拔掉电源线。等待机器冷却。
- 2 打开前盖，拔出墨粉盒，将其轻轻放下。

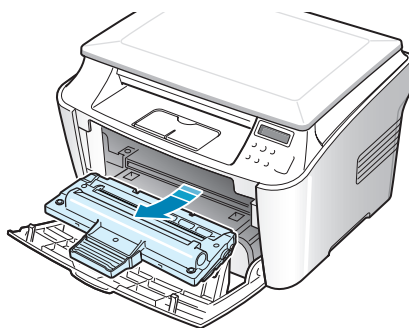

- 3 用无绒的干布，将墨粉盒位置和墨粉盒腔内的灰尘和洒出的墨粉擦掉。

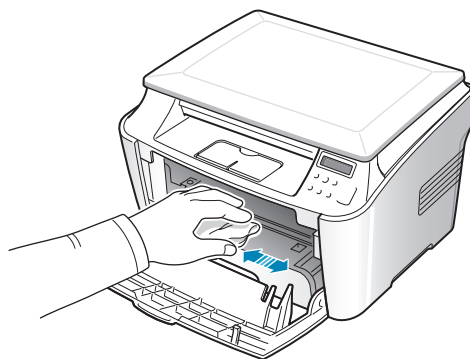

小心： 为防止损坏墨粉盒，请勿将其长时间置于光亮处。如果需要，可用纸遮盖。请勿触碰机器内部的黑色传墨辊。

- 4 找到墨粉盒腔内顶部的长条玻璃 (LSU)，然后用白色棉布轻轻擦拭玻璃，看看棉布是否变黑。

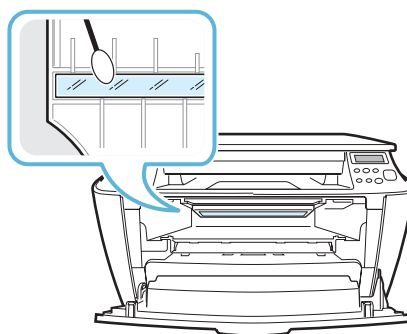

- 5 重新安装墨粉盒，关上盖子。
- 6 插入电源线，打开机器。

清洁文档扫描玻璃板

保持文档扫描玻璃板清洁有助于复印件获得最佳的效果。建议您在每天开始工作时清洁文档扫描玻璃板，如果需要，也可在其它时间清洁。

- 1 将无绒的软布或纸巾用水稍微蘸湿。
- 2 提起文档扫描玻璃板。

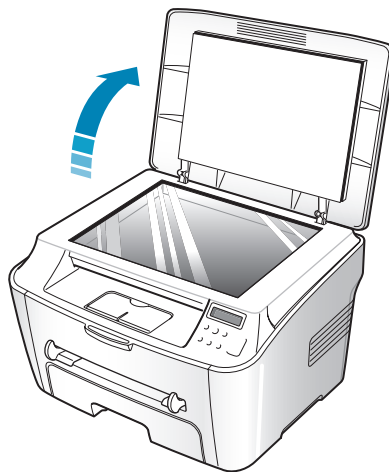

- 3 擦拭文档扫描玻璃板表面至洁净干燥。

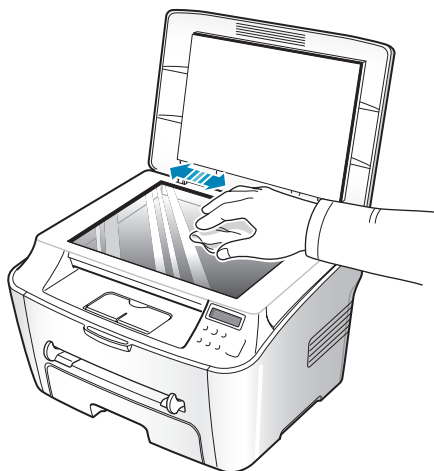

- 4 擦拭白色文档盖板的下侧至洁净干燥。
- 5 关闭文档盖板。

维护墨粉盒

墨粉盒存放

要使墨粉盒达到最高利用率，请遵循以下几原则：

- 除非准备使用，否则请勿从包装中取出墨粉盒。
- 请勿重新灌粉。**由于使用重新灌粉的墨粉盒而引起的损坏不在机器保修范围之内。**
- 将墨粉盒存放在与机器相同的环境中。
- 为防止损坏墨粉盒，请勿将其长时间置于光亮处。

节省墨粉

要节省墨粉，请使用“省墨”功能，请参见第 1.27 页。使用此功能可延长墨粉盒的寿命，减少每页的成本，但同时也会降低打印质量。

墨粉盒预期使用寿命

墨粉盒的使用寿命取决于打印作业需要的墨粉量。若以 ISO 19752 覆盖率 5 % 打印文本，一个新墨粉盒平均能打印 3,000 页。实际页数因打印页密度而异。如果打印大量图形，可能需要更频繁地更换墨粉盒。

摇匀墨粉

墨粉盒将达到使用寿命时，打印件中会出现白色条纹或字迹变淡的现象。摇匀墨粉盒内的剩余墨粉，可以暂时恢复打印质量。

- 1 打开前盖。

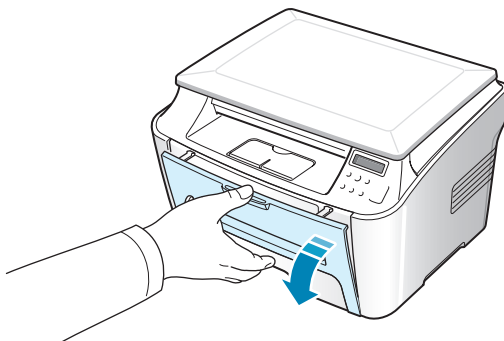

- 2 拔出墨粉盒，轻轻摇动 5 或 6 次，使墨粉盒中的墨粉均匀分布。

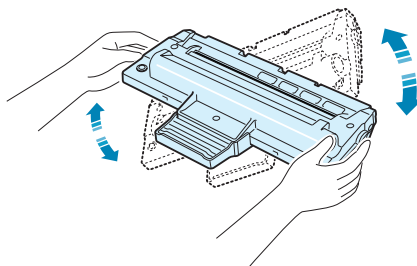

注意：如果不慎将墨粉沾到衣物上，请用干布擦拭，并用冷水洗涤。热水会使墨粉渗入织物。

- 3 将墨粉盒装好，关上前盖。

更换墨粉盒

如果墨粉彻底用完，发送打印作业后，机器只能打印出空白页。这时需要更换墨粉盒。机器停止打印。

- 1 打开前盖。
- 2 轻推墨粉盒，将其拔出。

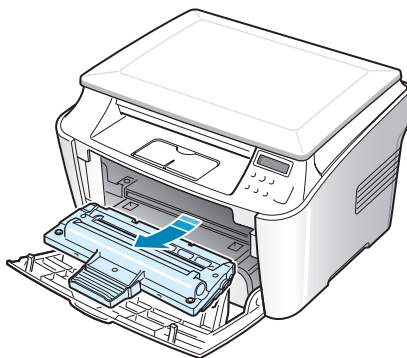

- 3 拆开新墨粉盒的包装，将其沿水平方向轻轻晃动四到五次，使墨粉在墨粉盒内均匀分布。

妥善保存运输时使用的包装盒和塑料袋。

- 4 插入新墨粉盒至锁定。

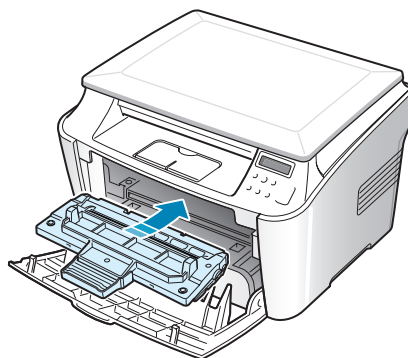

- 5 关闭前盖。

清洁硒鼓

如果打印件中出现条纹或斑点，说明墨粉盒的 OPC 磁鼓可能需要清洁。

- 1 设置清洁过程前，请确认机器中已装入纸张。
- 2 按控制面板上的**菜单 / 退出**，直至 “Maintenance”（维护）出现在显示屏顶行。
第一个可用菜单项 “Clean Drum”（清洁硒鼓）会显示在底行。
- 3 按**启动 / 确认**按钮。
- 4 显示屏提示您确认所做选择时，按**启动 / 确认**。
机器将打印一张清洁页。硒鼓表面的墨粉颗粒附着于纸张上。
- 5 如果问题依然存在，请重复步骤 1 到 4。

耗材和可更换部件

有时，您需要更换墨粉盒、墨辊、定影器，来使机器保持最高的性能，避免因磨损部件带来打印质量和进纸问题。

打印量达到指定的页数后，即需要更换以下项目：

部件	打印量（平均）
自动进纸滚筒	约 60,000 页
传墨辊	约 60,000 页
定影器	约 60,000 页

要购买耗材和更换件，请与 **Samsung** 经销商或售出本机的零售商联系。除墨粉盒外，其它部件的更换建议由经专业培训的维修人员完成。

使用遥控面板

使用“遥控面板”，可在计算机桌面上升级机器的固件程序。

安装 Samsung 软件时，“遥控面板”程序会自动安装。

打开遥控面板：

- 1 启动 Windows。
- 2 从**开始**菜单中选择**程序**。
- 3 选择 **Samsung SCX-4100 Series**，然后选择**遥控面板**。
“遥控面板”程序打开。
- 4 “遥控面板”窗口带有**固件升级**选项卡。

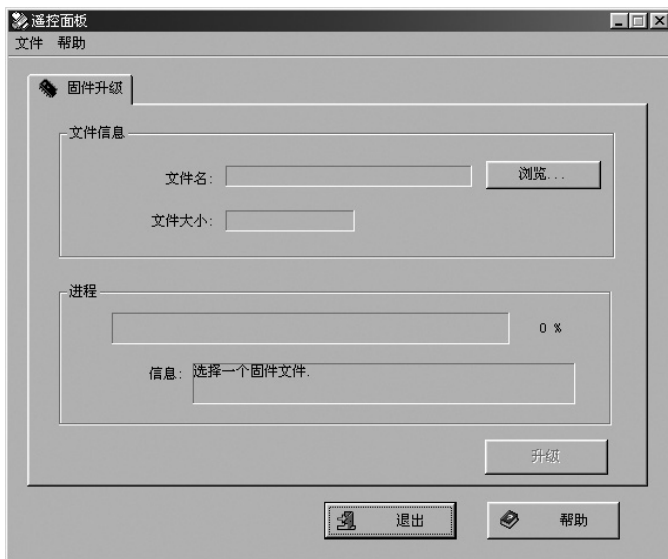

要退出，请单击选项卡下部的**退出**按钮。

有关详细信息，请单击选项卡底部的**帮助**按钮。

此功能应由专业技师使用。请咨询购买处。



8

故障排除

本章介绍有关如何解决出现的故障的帮助信息。

本章内容包括：

- **清除卡纸**
- **清除 LCD 错误消息**
- **解决问题**

清除卡纸

出现卡纸时，显示屏会出现“Paper Jam”（卡纸）字样。请参考下表，找到并清除卡纸。

消息	卡纸位置	转至
Paper Jam 0 Open/Close Door (卡纸 0 打开 / 关闭门)	纸盘中	第 8.2 页
Paper Jam 1 Open/Close Door (卡纸 1 打开 / 关闭门)	热熔区中或墨粉盒附近 手动进纸器中	第 8.5 页 第 8.6 页
Paper Jam 2 Check Inside (卡纸 2 检查内部)	出纸区中	第 8.3 页

为避免撕破纸张，请小心的将卡纸抽出。请按下几页所述的步骤清除卡纸。

纸盘中

- 1 开关前盖一次。卡纸会自动从机器退出。

如果纸张没有退出，请继续步骤 2。

- 2 拉开纸盘。

- 3 将卡纸轻轻向外拉出。

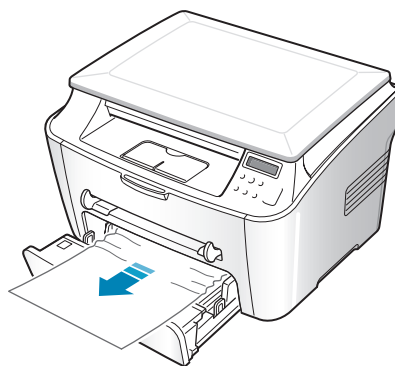

如果拉纸时遇有阻力且纸张不移动，或者在此区域看不到纸张，请跳至位于墨粉盒附近的热熔区。请参见第 8.5 页。

4 将纸盘插入机器，直至卡入到位。

5 开关前盖一次，以恢复打印。

出纸区中

1 开关前盖一次。卡纸会自动从机器退出。

如果纸张没有退出，请继续步骤 2。

2 将纸张轻轻的从前出纸盘抽出。跳至步骤 9。

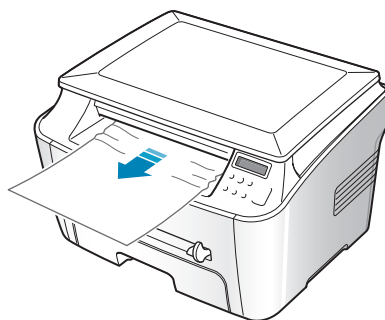

如果在前出纸盘中找不到卡纸，请继续步骤 3。

3 打开卡纸盖。

4 轻轻将纸拉出。

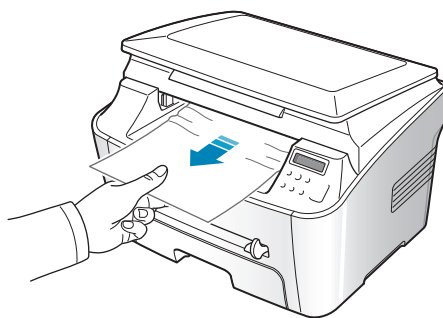

- 5 将卡板推向左侧并按住，然后轻轻地降下卡纸盖，直至卡纸盖压下卡板，从而将卡纸盖关闭。

如果拉纸时遇有阻力且纸张不移动，或者在卡纸盖内看不到纸张，请继续步骤 6。

- 6 打开后盖。
- 7 将卡纸轻轻向外拉出。

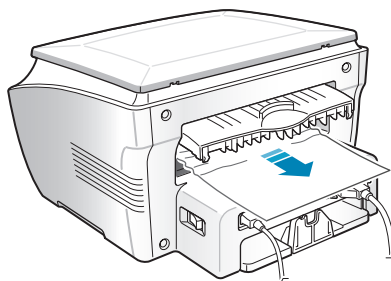

- 8 关闭后盖。
- 9 开关前盖一次，以恢复打印。

热熔区中或墨粉盒附近



注意：热熔区温度很高。从机器中取纸时请务必小心。

- 1 打开前盖，拔出墨粉盒，将其轻轻放下。

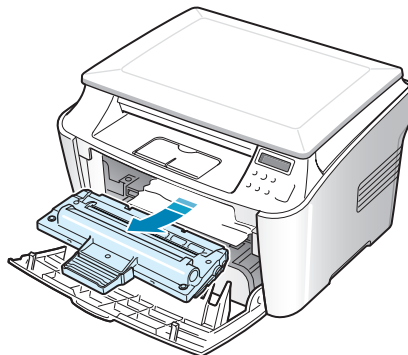

- 2 将卡纸轻轻向外拉出。

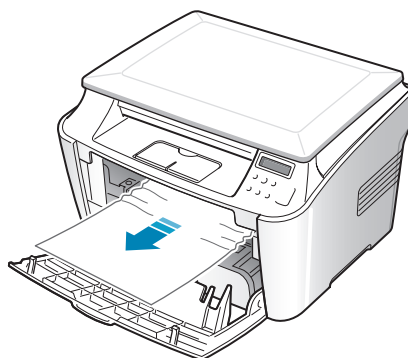

- 3 将墨粉盒装回，关上机器。打印工作自动恢复。

手动进纸器中

尝试使用手动进纸器进行打印，如果由于纸盘无纸或纸张装入错误而使机器检测不到纸张，显示屏会出现“Paper Jam 1 Open/Close Door”。

如果纸张通过手动进纸器错误进入机器，也会出现错误消息。在这种情况下，请将纸张从机器内抽出。

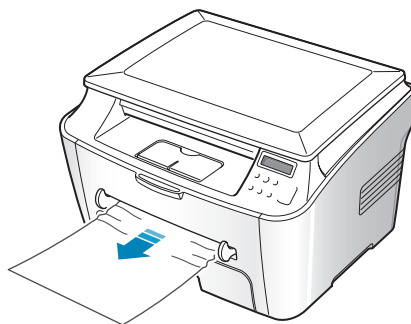

避免卡纸的提示

选择正确的纸张类型可以避免大部分的卡纸情况。出现卡纸时，请按照第 8.2 页中概括的步骤进行操作。

- 装纸时，请按照第 1.8 页中描述的步骤操作。确保调整导板位于正确的位置。
- 请勿在纸盘中装入过多纸张。确保纸叠高度不超过纸盘内壁的纸张容量标记。
- 请勿在打印过程中取出纸张。
- 装纸前将纸弯曲、扇动并弄直。
- 请勿使用有折痕的、潮湿的或严重卷曲的纸张。
- 请勿在纸盘内混装不同类型的纸张。
- 务必使用推荐的打印介质。请参见第 A.5 页的“纸张规格”。

- 确保打印介质在纸盘中打印面朝下，而在手动进纸器中则打印面朝上。
- 如果在打印 A5 尺寸的纸张时经常卡纸：
 - 如下所示将纸张装入纸盘。

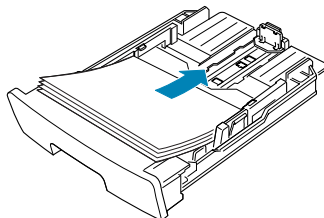

- 打开“Samsung SCX-4100 Series 属性”窗口，从**纸张**选项卡将纸张尺寸设置为 **A5(5.8x8.3 in.)**。
- 在**布局**选项卡的**方向**选项中，将**旋转**选项设置为 **90°**。



清除 LCD 错误消息

控制面板上的显示屏可以显示各种指示机器状态或错误的消息。请参考下表了解这些消息的含义并在必要时解决面临的问题。消息及其含义按字母顺序排列。

显示内容	含义	建议的解决方法
Door Open (门处于打开状态)	前盖或后盖未关紧。	关闭盖板，直至锁定到位。
[JAM 1] or [No Cartridge] [卡纸 1] 或 ([无墨粉盒])	未安装墨粉盒。	安装墨粉盒。请参见第 1.6 页。
Low Heat Error (低热错误)	定影器单元有故障。	拔掉电源线，然后重新插入。 如果问题依然存在，请拨打服务电话。
Open Heat Error (热超限错误)		
[Over Heat] (过热)		
LSU Error (LSU 错误)	LSU (激光扫描单元) 有故障。	拔掉电源线，然后重新插入。 如果问题依然存在，请拨打服务电话。
No Paper [Add Paper] (无纸) [加纸]	纸盘中缺纸。	向纸盘中装纸。请参见第 1.8 页。
Paper Jam 0 Open/Close Door (卡纸 0 打开/关闭门)	纸盘的送纸区发生卡纸。	清除卡纸。请参见第 8.2 页。
Paper Jam 1 Open/Close Door (卡纸 1 打开/关闭门)	<ul style="list-style-type: none">• 热熔区卡纸。• 手动进纸器中卡纸或机器检测到未从手动进纸器进纸。	<ul style="list-style-type: none">• 清除卡纸。请参见第 8.5 页。• 清除卡纸。请参见第 8.6 页。
Paper Jam 2 Check Inside (卡纸 2 检查内部)	出纸区卡纸。	清除卡纸。请参见第 8.3 页。

解决问题

下表列出可能出现的一些情况以及建议的解决方法。请按建议的解决方法操作，直至问题得到解决。如果问题仍存在，请拨打服务电话。

进纸问题

现象	建议的解决方法
打印过程中卡纸。	清除卡纸。请参见第 8.2 页。
纸张粘连在一起。	<ul style="list-style-type: none">• 确保纸盘中没有过多的纸张。纸盘中最多可容纳 250 张纸（取决于所用纸张的厚度）。• 确保使用的纸张类型正确。请参见第 A.5 页的“纸张规格”。• 将纸张从纸盘中取出，前后扇动，使纸张散开。• 潮湿的环境会使一些纸张粘连在一起。
不能进多张纸。	<ul style="list-style-type: none">• 纸盘中可能堆放了不同类型的纸张。请只装入一种类型、尺寸和重量的纸张。• 如果因多张纸引发卡纸，请清除卡纸。请参见第 8.2 页。
不进纸。	<ul style="list-style-type: none">• 取出机器内的障碍物。• 未正确装纸。取出纸盘中的纸，然后正确装入。• 纸盘中的纸过多。从纸盘中取出多余的纸张。• 纸张过厚。请务必使用符合机器所需规格的纸张。请参见第 A.5 页的“纸张规格”。
一直卡纸。	<ul style="list-style-type: none">• 纸盘中的纸张过多。从纸盘中取出多余的纸张。• 使用了错误类型的纸张。请务必使用符合机器所需规格的纸张。请参见第 A.5 页的“纸张规格”。如果要在特殊介质上打印，请使用手动进纸器。• 机器内可能有碎屑。打开前盖，取出碎屑。
幻灯片在出纸区粘连在一起。	请务必使用激光打印机专用的幻灯片。每张幻灯片从机器输出出来后，立即将其取走。
信封歪斜或不能正确进纸	确保纸张导板紧靠信封两侧。

打印问题

现象	可能的原因	建议的解决方法
机器不打印。	机器未通电。	机器电源线连接。检查电源开关和电源。
	未将机器设为默认打印机。	在 Windows 中选择 Samsung SCX-4100 Series 作为默认打印机。
	检查机器是否存在以下情况： <ul style="list-style-type: none">• 前盖或后盖未关。• 打印机卡纸。• 未装纸。• 未安装墨粉盒。	找到问题所在后，将问题解决。 <ul style="list-style-type: none">• 关闭盖板。• 清除卡纸。请参见第 8.2 页。• 装入纸张。请参见第 1.8 页。• 安装墨粉盒。请参见第 1.6 页。 如果打印机系统出错，请与您的服务代表联系。
	计算机和机器间的连接线未正确连接。	拆下打印机电缆，然后重新连接。
	计算机和机器间的连接线损坏	如果可能，将电缆连接到另一个工作正常的计算机上打印文档。也可试用一根不同的打印机电缆。
	端口设置错误。	Windows 打印机设置，确保打印作业发送到正确的端口（如 LPT 1）。如果计算机有多个端口，请确保机器连接到正确的端口。
	机器配置错误。	检查打印机属性，确保所有打印设置均正确无误。
	未正确安装打印机驱动程序。	卸载打印机驱动程序，然后重新安装，请分别参见第 1.23 页和第 1.16 页。
机器存在故障。	检查控制面板上的显示消息，检查机器是否指示出系统错误。	



现象	可能的原因	建议的解决方法
机器从错误的纸张来源选择打印介质。	打印机属性中的纸张来源选择可能不正确。	对于许多应用程序而言， 纸张 来源选项在打印机属性的纸张选项卡中。选择正确的纸张来源。请参见第 3.8 页。
打印作业过于缓慢。	打印作业可能太复杂。	降低页面的复杂度，或尝试调整打印质量设置。 打印机对于 Letter 尺寸纸张的最大打印速度为 15 PPM，对 A4 尺寸的纸张则为 14 PPM。
	如果使用 Windows 9x/Me，可能是“后台打印设置”不正确。	从 开始 菜单，选择 设置 和 打印机 。右键单击 Samsung SCX-4100 Series 打印机图标，选择 属性 ，单击 详细信息 选项卡，然后选择 假脱机设置 按钮。
打印页的一半为空白。	纸张方向设置错误。	在应用程序中更改纸张方向设置。请参见第 3.3 页。
	纸张尺寸和纸张尺寸设置不相符。	确保打印机驱动程序设置中的纸张尺寸与纸盘中的纸张尺寸一致。
机器可以打印，但出现文本错误、乱码或不完整。	打印机电缆松动或有故障。	拔掉打印线并重新连接。尝试打印已经成功打印的作业。如果可以，将线缆和机器与另一台计算机连接，打印一份已知正常的作业。如果仍无法解决问题，请试用一根新的电缆。
	选择了错误的打印机驱动程序。	检查应用程序的打印机选择菜单，确保选择所使用的机器。
	软件应用程序有故障。	尝试从另一个应用程序打印作业
	操作系统有故障。	退出 Windows ，然后重新启动计算机。关闭机器，然后重新打开。

现象	可能的原因	建议的解决方法
能打印页面，但全部为空白。	墨粉盒损坏或墨粉用完。	如果需要，摇匀墨粉。请参见第 7.7 页。 如果需要，更换墨粉盒。
	文件中可能有空白页。	检查文件，确认文件中是否有空白页。
	一些部件（如控制器或面板）可能有故障。	请与服务代表联系。
Adobe Illustrator 中的插图打印不正确。	软件应用程序中的设置错误。	在“图形”属性的高级选项窗口中，选择 以位图下载 。
用 USB 连接打印时，一个错误反复出现。	如果将 USB 模式设置为“Fast”（快），某些 PC 用户的 USB 通信质量可能很差。	将 USB 模式更改为“Slow”（慢），为此，请按以下步骤： <ol style="list-style-type: none"> 1. 按控制面板上的菜单 / 退出，直至“Machine Setup”（机器设置）出现在显示屏顶行。 2. 按控制面板上的（← 或 →），直至“USB Mode”（USB 模式）出现在底行，然后按启动 / 确认。 3. 按滚动按钮（← 或 →），选择“Slow”（慢）。 4. 按启动 / 确认保存选择。 5. 按停止 / 清除返回待机模式。

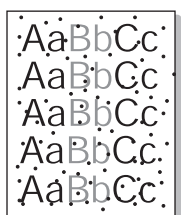
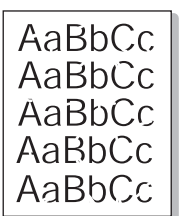

打印质量问题

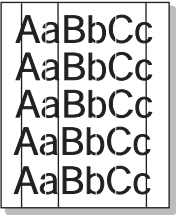
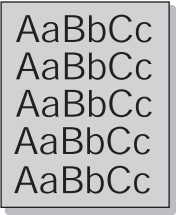
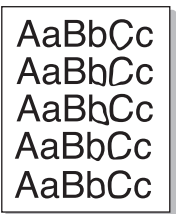
如果打印机内部较脏或未正确装入纸张，会使打印质量下降。请参见下表解决问题。

现象	建议的解决方法
<p>打印件颜色浅或褪色</p> 	<p>如果页面上出现白色竖条或褪色区：</p> <ul style="list-style-type: none"> • 墨粉不足。可以暂时延长墨粉盒的使用寿命。请参见第 7.7 页的“摇匀墨粉”。如果这样仍不能提高打印质量，请安装新的墨粉盒。 • 纸张可能不符合规格，例如，纸张太潮湿或太粗糙。请参见第 A.5 页的“纸张规格” • 如果整个页面的颜色都很浅，则说明打印分辨率的设置过低或启用了“省墨”模式。调整打印分辨率并关闭“省墨”模式。请分别参见第 3.8 页和第 1.27 页。 • 如果同时褪色或污迹现象，说明墨粉盒需要清洁。请参见第 7.9 页的“清洁硒鼓”。 • 文档扫描玻璃板表面可能脏了。清洁文档扫描玻璃板。请参见第 7.5 页。
<p>墨粉斑点</p> 	<ul style="list-style-type: none"> • 纸张可能不符合规格，例如，纸张太潮湿或太粗糙。请参见第 A.5 页的“纸张规格”。 • 传墨辊或进纸路径可能脏了。清洁机器内部和硒鼓。请参见第 7.3 页和第 7.9 页。
<p>褪字</p> 	<p>如果页面随机出现褪色区（通常为圆形）：</p> <ul style="list-style-type: none"> • 这张纸可能有问题。尝试重新打印作业。 • 纸张湿度不均匀或纸上有湿斑。尝试使用另一种品牌的纸张。请参见第 A.5 页的“纸张规格”。 • 纸张质量有问题。造纸工艺有时会使纸的某些地方不吸墨。尝试使用其它类型或品牌的纸张。 • 墨粉盒可能有故障。请参见下一页的垂直方向反复出现的污点。 • 如果这些步骤仍不能解决问题，请与服务代表联系。

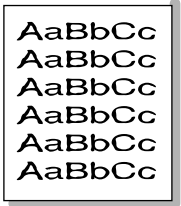
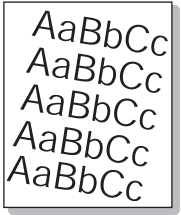
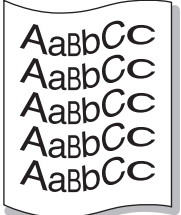
现象	建议的解决方法
<p>竖线</p> 	<p>如果页面上出现黑色竖线：</p> <ul style="list-style-type: none"> • 墨粉盒内的磁鼓可能有划痕。拆除墨粉盒，安装一个新墨粉盒。请参见第 7.8 页的“更换墨粉盒”。
<p>灰色背景</p> 	<p>背景着色情况不佳：</p> <ul style="list-style-type: none"> • 换用一种较轻的纸张。请参见第 A.5 页的“纸张规格”。 • 检查打印机的工作环境。过于干燥（低湿度）或潮湿（超过 80 % RH）的环境都会加重背景着色。 • 拆除原有墨粉盒，更换一个新墨粉盒。请参见第 7.8 页的“更换墨粉盒”。
<p>墨粉污渍</p> 	<ul style="list-style-type: none"> • 清洁机器内部。请参见第 7.3 页。 • 检查纸张类型和质量。请参见第 A.5 页的“纸张规格”。 • 拆除原有墨粉盒，安装一个新墨粉盒。请参见第 7.8 页的“更换墨粉盒”。
<p>垂直方向反复出现的污点</p> 	<p>如果打印面上反复出现均匀间的污点：</p> <ul style="list-style-type: none"> • 墨粉盒可能损坏。如果页面上反复出现污点，请打印几张清洁页清洁墨粉盒；请参见第 7.9 页的“清洁硒鼓”。打印后，如果问题仍存在，请拆下原墨粉盒，然后安装新墨粉盒。请参见第 7.8 页的“更换墨粉盒”。 • 机器的某些部分可能沾有墨粉。如果污点出现在打印页背面，再打印几张纸后问题可能会自行解决。 • 定影器组件可能损坏。请与服务代表联系。

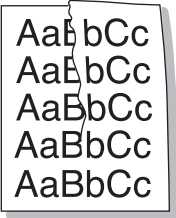
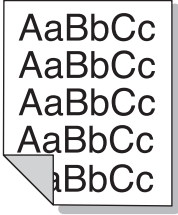
现象	建议的解决方法
<p>背景墨粉扩散</p> 	<p>背景墨粉扩散是由分布在打印页上的少量墨粉引起的。</p> <ul style="list-style-type: none"> • 纸张可能太潮湿。试换用另一批纸张进行打印。除非必要，否则请勿打开纸张包装，否则纸张会从空气中吸收过多的湿气。 • 如果在信封上出现背景墨粉扩散，请更改打印布局，以避免打印在背面有重叠接缝的位置。在接缝上打印可能会导致这样的问题。 • 如果整个打印页都出现背景墨粉扩散，请通过应用程序或打印机属性调整分辨率。
<p>扭曲字符</p> 	<ul style="list-style-type: none"> • 如果字符扭曲且出现中空图像，可能是因为纸面太光滑。试用另一种纸张。请参见第 A.5 页的“纸张规格”。 • 如果字符扭曲且出现波纹效果，可能是扫描器单元需要维修。如果需要维修，请与服务代表联系。
<p>页面歪斜</p> 	<ul style="list-style-type: none"> • 确保正确装入纸张。 • 检查纸张类型和质量。请参见第 A.5 页的“纸张规格”。 • 确保纸张和其他打印介质正确装入纸盘，导板没有将纸叠挤压得过紧或过松。
<p>卷曲或有波纹</p> 	<ul style="list-style-type: none"> • 确保正确装入纸张。 • 检查纸张类型和质量。高温和高湿都会引起纸张卷曲。请参见第 A.5 页的“纸张规格”。 • 翻转纸盘内的纸叠。也可尝试将纸盘中的纸旋转 180°。 • 尝试从后出纸槽出纸。

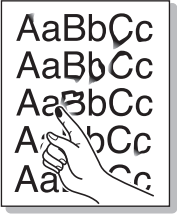
现象	建议的解决方法
<p>起皱或折叠</p> 	<ul style="list-style-type: none"> • 确保正确装入纸张。 • 检查纸张类型和质量。请参见第 A.5 页的“纸张规格”。 • 翻转纸盘内的纸叠。也可尝试将纸盘中的纸旋转 180°。 • 尝试从后出纸槽出纸。
<p>打印件背面很脏</p> 	<p>检查是否漏墨。清洁机器内部。请参见第 7.3 页。</p>
<p>黑色页面</p> 	<ul style="list-style-type: none"> • 墨粉盒可能安装得不正确。取出墨粉盒，然后重新安装。 • 墨粉盒可能损坏，需要更换。拆除原有墨粉盒，安装一个新墨粉盒。请参见第 7.8 页的“更换墨粉盒”。 • 机器可能需要修理。请与服务代表联系。
<p>浮墨</p> 	<ul style="list-style-type: none"> • 清洁机器内部。请参见第 7.3 页。 • 检查纸张类型和质量。请参见第 A.5 页的“纸张规格”。 • 拆除原有墨粉盒，安装一个新墨粉盒。请参见第 7.8 页的“更换墨粉盒”。 • 如果仍有问题，则机器可能需要修理。请与服务代表联系。

现象	建议的解决方法
<p>字符脱墨</p> 	<p>字符脱墨是指文字上应该为纯黑的部分出现空白区：</p> <ul style="list-style-type: none"> • 如果在打印幻灯片时遇到这一问题，请试用其它类型的幻灯片。由于幻灯片的成分，出现字符脱墨是正常的。 • 可能打印在纸张的非打印页面上。请取出纸张并翻面。 • 纸张可能不符合规格。请参见第 A.5 页的“纸张规格”。
<p>水平条纹</p> 	<p>如果出现水平的黑色条纹或污点：</p> <ul style="list-style-type: none"> • 可能是墨粉盒安装得不正确。取出墨粉盒，然后重新安装。 • 墨粉盒可能有故障。拆除原有墨粉盒，安装一个新墨粉盒。请参见第 7.8 页的“更换墨粉盒”。 • 如果仍有问题，则机器可能需要修理。请与服务代表联系。
<p>卷曲</p> 	<p>如果预印纸卷曲或纸张无法进入打印机：</p> <ul style="list-style-type: none"> • 翻转纸盘内的纸叠。也可尝试将纸盘中的纸旋转 180°。 • 尝试从后出纸槽出纸。

复印问题

现象	建议的解决方法
复印件过亮或过暗。	使用“明暗度”功能调低或调高复印件背景的亮度。
复印机上出现污迹、线条、痕迹或污点。	<ul style="list-style-type: none">• 如果原件有缺陷，请使用“明暗度”功能调高复印件背景的亮度。• 如果原件上没有缺陷，请清洁文档扫描玻璃板和文档盖板的底面。请参见第 7.5 页。
复印的图像歪斜。	<ul style="list-style-type: none">• 确保文档扫描玻璃板上原件的位置正确。• 检查复印纸是否正确装入。
输出复印件空白。	确保原件在文档扫描玻璃板上复印面朝下放置。
图像易从复印件擦除。	<ul style="list-style-type: none">• 用新纸更换纸盘中的纸张。• 在湿度高的地区，请勿将纸长时间搁置在机器中。
经常发生复印纸卡纸。	<ul style="list-style-type: none">• 扇开纸堆，然后翻面放入纸盘。用新纸更换纸盘中的纸张。如果必要，检查 / 调整纸张导板。• 确保纸张的重量合适。建议使用 75 g/m² (20 lb) 合成纸。• 清除卡纸后，检查机器中是否剩有复印纸。
墨粉盒打印的复印件数比预期的少。	<ul style="list-style-type: none">• 原件可能包含图片、实线或粗线条。例如，它们可能是表格、新闻稿、书籍或使用更多墨粉的其它文档。• 机器可能经常开关。• 在复印时，文档盖板可能处于打开状态。

扫描问题

现象	建议的解决方法
扫描仪不工作。	<ul style="list-style-type: none">• 确保将要扫描的文档扫描面朝下放在文档扫描玻璃板上。• 可能没有足够的可用内存空间来保存要扫描的文档。尝试使用 Prescan（预扫描）功能，检查其是否正常工作。尝试降低扫描分辨率。• 检查 USB 或并行电缆是否正确连接。• 确认 USB 或并行电缆没有问题。请使用确认没有问题的电缆。• 如果必要，请更换电缆。如果使用并行电缆，请确保其符合 IEEE 1284 标准。• 检查扫描仪的配置是否正确。检查 SmarThru 配置或要使用的应用程序中的扫描设置，确保扫描作业发送到正确的端口，例如 LPT1。
设备扫描速度非常慢。	<ul style="list-style-type: none">• 检查机器是否在打印收到的数据。等到当前作业完成之后，再扫描文档。• 图形的扫描速度要比文本慢得多。• 使用扫描模式时通信速度会很慢，因为分析并再现扫描的图像时需要大量的内存。通过 BIOS 设置将计算机设置为 ECP 打印机模式。这将有助于提高速度。有关如何设置 BIOS 的详细信息，请参见计算机的用户指南。
计算机屏幕上出现以下消息： <ul style="list-style-type: none">• 设备不能设置成您要求的 H/W 模式。• 端口被其它程序占用。• 端口不能用。• 扫描仪正忙于接收或打印数据。当前作业完成后，再试。• 非法句柄。• 扫描失败。	<ul style="list-style-type: none">• 可能正在复印或打印作业。当前作业完成后重试该作业。• 所选端口当前被占用。重新启动计算机并重试。• 打印机电缆可能连接不当或电源被关闭。必须使用支持 IEEE 1284 双向通信的 USB 1.1 兼容电缆或并行电缆。• 未安装扫描仪驱动程序或未适当设置操作环境。• 确保端口正确连接并打开电源，然后重新启动计算机。• 请勿同时使用并行电缆和 USB 电缆。

常见 Linux 问题

问题	可能的原因和解决方法
机器不打印	<ul style="list-style-type: none">• 检查系统中是否安装了打印机驱动程序。打开 MFP 配置器 并切换到 Printers（打印机）配置窗口的 Printers（打印机）选项卡查看可用打印机列表。确保所使用的打印机显示在列表中。如果它未显示在列表中，请调用“添加新打印机向导”对设备进行设置。• 检查打印机是否启动。打开“打印机”配置并在打印机列表中选择所用打印机。查看 Selected（选定）打印机窗格中的说明。如果其状态说明中包括字符串“(stopped)”（已停止），请按 Start（启动）按钮。之后，即可恢复打印机的正常操作。如果打印过程中出现某些问题，会激活“已停止”状态。例如，如果 MFP 端口被扫描应用程序占用，可试用这种方法打印文档。• 检查 MFP 端口是否空闲。因为 MFP（打印机和扫描仪）的功能组件共享相同的 I/O 接口（MFP 端口），所以可能会出现不同“消耗者”应用程序同时访问的同一 MFP 端口的情况。为避免可能的冲突，每次只允许其中之一对设备进行控制。而针对其它“消耗者”给出“设备繁忙”的响应。您应打开 MFP 端口配置功能，然后选择分配给打印机的端口。在 Selected（选定）端口窗格中，可查看该端口是否已被其它应用程序占用。如果被占用，应等待当前作业完成，或者按 Release（释放）端口按钮（如果能确定当前占用端口的设备工作不正常）。• 检查应用程序是否有特殊打印选项（例如“-oraw”）。如果在命令行参数中指定了“-oraw”，需要将其删除才能正常打印。对于 Gimp 前端，选择“print”（打印）->“Setup printer”（设置打印机），然后在命令项中编辑命令行参数。
机器未出现在扫描仪列表中	<ul style="list-style-type: none">• 检查机器是否连接到计算机。确保其已通过 USB 端口正确连接并已打开电源。• 检查系统中是否安装了扫描仪驱动程序。打开 MFP Configurator（MFP 配置器），切换到 Scanners（扫描仪）配置，然后按 Drivers（驱动程序）。确保与机器对应的驱动程序在窗口中列出。

问题	可能的原因和解决方法
机器未出现在扫描仪列表中（续）	<ul style="list-style-type: none"> • 检查 MFP 端口是否空闲。因为 MFP（打印机和扫描仪）的功能组件共享相同的 I/O 接口（MFP 端口），所以可能会出现不同“消耗者”应用程序同时访问的同一 MFP 端口的情况。为避免可能的冲突，每次只允许其中一对设备进行控制。而针对其它“消耗者”给出“设备繁忙”的响应。启动扫描程序时通常会出现这种情况，将显示相应的消息框。 <p>为找出问题所在，应打开 MFP 端口配置程序并选择分配给扫描仪的端口。MFP 端口的符号 /dev/mfp0 对应于扫描仪选项中显示的 LP:0，/dev/mfp1 与 LP:1 相关，依此类推。USB 端口始于 /dev/mfp4，因此 USB:0 上的扫描仪与 /dev/mfp4 分别相关，依此类推。在 Selected（选定）端口窗格中，可查看该端口是否已被其它应用程序占用。如果被占用，应等待当前作业完成，或者按 Release（释放）端口按钮（如果能确定当前占用端口的设备工作不正常）。</p>
机器不扫描	<ul style="list-style-type: none"> • 检查文档是否放入机器中。 • 检查机器是否连接到计算机。扫描过程中如果报告 I/O 错误，请确保连接正确。 • 检查 MFP 端口是否空闲。因为 MFP（打印机和扫描仪）的功能组件共享相同的 I/O 接口（MFP 端口），所以可能会出现不同“消耗者”应用程序同时访问的同一 MFP 端口的情况。为避免可能的冲突，每次只允许其中一对设备进行控制。而针对其它“消耗者”给出“设备繁忙”的响应。启动扫描程序时通常会出现这种情况，将显示相应的消息框。 <p>为找出问题所在，应打开 MFP 端口配置程序并选择分配给扫描仪的端口。MFP 端口的符号 /dev/mfp0 对应于扫描仪选项中显示的 LP:0，/dev/mfp1 与 LP:1 相关，依此类推。USB 端口始于 /dev/mfp4，因此 USB:0 上的扫描仪与 /dev/mfp4 分别相关，依此类推。在 Selected（选定）端口窗格中，可查看该端口是否已被其它应用程序占用。如果被占用，应等待当前作业完成，或者按 Release（释放）端口按钮（如果能确定当前占用端口的设备工作不正常）。</p>

问题	可能的原因和解决方法
<p>在同一机器上同时安装“Linux 打印机软件包”(LPP) 和 MFP 驱动程序时，无法进行打印。</p>	<ul style="list-style-type: none"> • 因为“Linux 打印机软件包”和 MFP 驱动程序都可与“lpr”打印命令实现符号链接（Unix 克隆中常用），所以建议不要将两个软件包用于同一台机器。 • 如果仍要同时使用两个软件包，请先安装 LPP。 • 如果要卸载其中一项，请先将它们都卸载掉，然后再安装要使用的那一个。 • 如果不想如此卸载然后再重新安装 MFP 驱动程序，则需要自行进行必需的符号链接。请以根用户身份登录，然后调用以下命令： <pre>In -sf /usr/local/bin/samsung/slpr /usr/bin/lpr</pre>
<p>无法通过 Gimp 前端进行扫描。</p>	<ul style="list-style-type: none"> • 检查 Gimp 前端的“Acquire”菜单上是否包含“Xsane:Device dialog..”。如果没有，应在计算机上安装 Gimp 的 Xsane 插件。在 Linux 发行光盘或 Gimp 主页上可以找到 Gimp 的 Xsane 插件软件包。有关详细信息，请参阅 Linux 发行光盘或 Gimp 前端应用程序的帮助。 <p>如果要使用其它扫描应用程序，请参阅相应应用程序的帮助。</p>
<p>打印文档时，遇到“Cannot open MFP port device file”（无法打开 MFP 端口设备文件）错误。</p>	<ul style="list-style-type: none"> • 请避免在打印作业进行过程中更改打印作业参数（如通过 SLPR 实用程序）。只要打印选项发生更改，已知版本的 CUPS 服务器就会中止打印作业，然后尝试从头开始打印该作业。因为打印过程中 Linux MFP 驱动程序会将 MFP 端口锁定，驱动程序的突然中止会使端口一直处于锁定状态，因此不能用于接下来的打印作业。如果出现这种情况，请尝试释放 MFP 端口。





规格

本章内容包括：

- 一般规格
- 扫描仪和复印机规格
- 打印机规格
- 纸张规格

一般规格

项目	说明
进纸能力	纸盘：250 张纸（重量：75 g/m ² ，20 lb） 手动进纸器：1 张纸（重量：75 g/m ² ，20 lb）
出纸能力	前出纸盘：50 张纸（正面朝下） 后出纸槽：1 张纸（正面朝上）
纸张类型	纸盘：一般纸张（60 ~ 90 g/m ² ，16 ~ 24 lb） 手动进纸器：一般纸张、幻灯片、标签、卡片纸、厚纸、薄纸、合成纸、预印纸、有色纸、信封（60 ~ 163 g/m ² ，16 ~ 43 lb）
电源要求	110 ~ 127 VAC, 50/60 Hz, 4.0 A 220 ~ 240 VAC, 50/60 Hz, 2.5 A
电源消耗	休眠模式：10 W 待机模式：85 W 平均：300 W
噪音*	预热：低于 42 dB 待机模式：低于 38 dB 扫描 / 打印：低于 49 dB
预热时间	42 秒
工作环境	温度：50 °F - 89 °F (10 °C - 32 °C) 湿度：20 % - 80 % RH
LCD	16 字符 x 2 行
忙闲度	每月：最多 10,000 页（打印） 每月：最多 2,000 页（扫描）
耗材	单墨粉盒
墨粉盒寿命**	3,000 页 /ISO 19752 5 % 覆盖率
SET 尺寸 (W x D x H)	422 x 400 x 239 mm (16.6 x 15.8 x 9.4 inch)
重量	净重：8.85 Kg（包括耗材） 毛重：12.05 Kg（26.55 磅）（包括耗材、附件和包装）
包装重量	包装纸：1.8 Kg 塑料：0.5 Kg

项目	说明
接口	USB 1.1（与 USB 2.0 兼容）、IEEE 1284 并行（仅 ECP）
操作系统兼容性 ^{***}	<ul style="list-style-type: none"> Windows 95/98/Me/NT 4.0/2000/XP 各种 Linux 操作系统（仅通过 USB 接口），包括 RedHat、Caldera、Mandrake、Slackware、SuSE 和 Turbo Linux

* 声压级 ISO7779。

** 可能受工作环境、打印间隔、介质类型、介质尺寸及彩色 / 黑白模式影响。

*** 请访问 www.samsungprinter.com 下载最新版本软件。

扫描仪和复印机规格

项目	说明
兼容性	TWAIN 标准
扫描方式	彩色 CIS
扫描分辨率	600 x 600 dpi（光学）
扫描长度	最大值：11.7 英寸 (297 mm)
扫描宽度	最大值：8.5 英寸 (216 mm) 有效值：8.2 英寸 (208 mm)
彩色位深度	8 位，24 位
单色位深度	1 位（文本模式） 8 位（灰度模式）
扫描速度	27 秒（艺术线条） 72 秒（灰度） 150 秒（彩色 300 dpi）
复印速度 [*]	A4 纸最快为 14 cpm（Letter 纸为 15 cpm）
复印分辨率	600 x 600 dpi
缩放比例	50 ~ 200 %
复印份数	99 页
半色调	256 级

* “复印速度”按“单个文档多次复印”进行计算。

打印机规格

项目	说明
打印方式	激光束打印
打印速度*	A4 纸最快为 14 ppm（Letter 纸为 15 ppm）
纸张尺寸	纸盘：Letter、A4、Legal、Folio、A5、A6、B5 手动进纸器：Letter、A4、Legal、Folio、Executive、A5、B5、明信片 4x6、十号信封、信封 DL、信封 C5、信封 C6、信封 Monarch、信封 B5 * 最小：76 x 127 mm (3 x 5 in.) 最大：216 x 356 mm (8.5 x 14 in.)
打印分辨率	600 x 600 dpi
仿真	SPL（Samsung 打印机语言）
内存	8 MB（最大 8 MB）
首次打印时间	待机模式：12 秒

* 打印速度受所用“操作”系统、计算性能、应用程序软件、连接方式、介质类型、介质尺寸及作业复杂程度影响。

纸张规格

概述

本机器支持多种不同类型的打印介质，例如切边纸（例如 100 % 再生纤维纸、信封、标签、幻灯片和自定义尺寸纸张。重量、成分、纹理和湿度等特性是影响机器性能和输出质量的重要因素。不符合本用户指南所述原则的纸张可能会导致以下问题：

- 打印质量差
- 卡纸次数增加
- 机器过早磨损

注意：

- 有些纸张可能符合本指南说明的所有原则，但仍不能产生令人满意的打印效果。这或许是由于处理不当、温度和湿度不适宜或三星公司无法控制的其它可变因素所致。
- 在购买大量纸张前，请确认纸张符合用户指南中指定的要求。

小心： 使用不符合规格的纸张可能会导致需要维修的机器故障。这些维修不在三星保修或服务协议范围之内。

支持的纸张尺寸

尺寸 (mm/in.)	重量	容量*
一般纸张 Letter (216 x 279/8.5 x 11) Legal (216 x 356/8.5 x 14) Executive (184 x 267/7.2 x 10.5) A4 (210 x 297/8.3 x 11.7) A5 (148 x 210/5.8 x 8.3) A6 (105 x 148/4.1 x 5.8) Folio (216 x 330/8.5 x 13)	<ul style="list-style-type: none"> 纸盘: 60 到 90 g/m² 合成纸 (16 到 24 lb) 手动进纸器: 60 到 163 g/m² 合成纸 (16 到 43 lb) 	<ul style="list-style-type: none"> 纸盘: 250 张 75 g/m² 合成纸 (20 lb) 手动进纸器: 1 张
信封 JIS B5 (182 x 257/7.2 x 10.1) No.10 (105 x 241/4.1 x 9.5) DL (110 x 220/4.3 x 8.7) C5 (162 x 229/6.4 x 9) C6 (114 x 162/4.5 x 6.4) ISO B5 (176 x 250/6.9 x 9.8) Monarch (98 x 191/3.9 x 7.5)	75 到 90 g/m ²	手动进纸器: 1 张
标签 Letter (216 x 279/8.5 x 11) A4 (210 x 297/8.3 x 11.7)	120 到 150 g/m ²	手动进纸器: 1 张
幻灯片 Letter (216 x 279/8.5 x 11) A4 (210 x 297/8.3 x 11.7)	138 到 146 g/m ²	
卡片纸 明信片 (101.6 x 152.4/4 x 6)	90 到 163 g/m ²	
最小尺寸 (自定义)	60 至 120 g/m ² 合成纸 (16 到 32 lb)	
最大尺寸 (Legal)		

* 容量因打印介质的重量、厚度及环境条件而异。

注意: 使用长度小于 127 mm (5 in.) 的打印介质时, 可能会遇到卡纸问题。要获得最佳的性能, 请确保以正确的方式存放和处理纸张。请参见第 A.9 页的“纸张存放环境”。

纸张使用原则

为获得最佳效果，请使用常规的 75 g/m² (20 lb) 纸张。确保纸张质量良好，没有切口、刻痕、破损、污点、松散的颗粒、灰尘、褶皱、斑点、卷边或折边。

如果不知道装入的是何种类型的纸张（例如合成纸或再生纸），请检查包装上的标签。

以下问题可能会导致打印质量有偏差、卡纸，甚至会对机器造成损坏：

现象	纸张的问题	解决方法
打印质量差，或墨粉不易附着，存在进纸问题	太潮湿、太粗糙、太光滑或有凹凸；这批纸张质地有问题	尝试其它类型的纸张，100 ~ 400 Sheffield 之间，4 ~ 5 % 湿度。
脱字、卡纸、卷曲	纸张存放不当	将纸张平放在其防潮包装内。
灰度背景加深 / 机器磨损	纸张过重	使用轻一些的纸张，并使用后出纸槽。
进纸时过度卷曲问题	太潮湿、错误的纹理方向或短纹理结构	<ul style="list-style-type: none">• 使用后出纸槽。• 使用长纹理纸。
卡纸、损坏机器	纸张有裁剪或穿孔	不要使用有裁剪或穿孔的纸张。
进纸问题	纸张边缘粗糙	使用质量好的纸张。

注意：

- 请勿使用以低温油墨印刷的信头纸，例如一些热敏类型的纸张。
- 请勿使用有凹凸的信头纸。
- 机器运用热量和压力将墨粉热熔在纸张上。请确保有色纸和预印表格使用支持此热熔温度的油墨（189 °C 或 372.2 °F/0.1 秒）打印。

纸张规格

类别	规格
酸含量	5.5 pH 或更低
纸张厚度	0.094 ~ 0.18 mm (3.0 ~ 7.0 mils)
一令的卷曲度	平整度在 5 mm (0.02 in.) 内
边缘裁剪情况	使用没有明显磨损的锋利刀片裁剪。
热熔符合性	在加热至 200 °C (392 °F) 0.1 秒钟时, 不能产生烧焦、熔化、移位或释放有害物质。
纹理	长纹理
湿度	4 % ~ 6 % 重量
平滑度	100 ~ 400 Sheffield

出纸能力

出纸位置	容量
正面朝下出纸盘	50 张 75 g/m ² 合成纸 (20 lb)
正面朝上出纸槽	1 张 75 g/m ² 合成纸 (20 lb)

纸张存放环境

纸张的存放环境直接影响进纸操作。

理想情况下，机器和纸张的存放环境应处于或接近室温，不能太干或太湿。请记住，纸张是易吸潮的；它可以快速地吸收和散发湿气。

湿热会损坏纸张。加热会导致纸张中的湿气蒸发，而低温会导致湿气在纸张上凝结。加热设备和空调会去除房间中的大部分湿气。在打开纸张的包装使用纸张时，其中的湿气会散发掉，从而导致条纹和污迹现象。潮湿的天气或水冷却器会导致房间中的湿度增加。在打开纸张的包装使用纸张时，它会吸收过多的湿气，从而导致打印颜色过浅或脱字现象。纸张失去或吸收湿气又会导致纸张变形。这样会引起卡纸。

应该注意，不要购买过多的纸张，只要在短时间内（大约 3 个月）够用就可以了。长期存放的纸张可能会遇到高温或高湿的情况，这样会损坏纸张。规划对于防止大量纸源受损非常重要。

在使用之前，密封包装中未开封的纸可以稳定地存放几个月。打开包装的纸可能会遭到更多的环境损坏，特别是当它们未使用防潮材料包装时。

纸张存放环境应当维护，以确保最佳的性能。最佳条件为 20 到 24 °C（68 到 75 °F），相对湿度为 45 % 到 55 %。在评价纸张的存放环境时，应考虑以下原则：

- 纸张应存放在室温或接近室温的环境中。
- 空气不应太干或太潮。
- 存放开封纸张的最佳方法是使用防潮包装材料将它们重新包装起来。如果机器处于极端环境，为防止发生不希望的纸张湿度变化，请只从包装中取出当天操作所需的纸张量。

信封

信封结构非常关键。不同信封，折线的差异很大，不仅是不同制造商生产的信封折线不同，就是同一家制造商生产的同一包装盒中的信封的折线也可能不同。信封的成功打印取决于信封的质量。选择信封时，请考虑以下因素：

- 重量：信封纸的重量不应超过 90 g/m^2 (24 lb)，否则会引起卡纸。
- 结构：打印前，信封应平放，卷曲不超过 6 mm (0.25 in.)，信封内不应有空气。
- 状况：信封不应褶皱、有缺口或其它形式的损坏。
- 温度：应使用与机器的热度和压力兼容的信封。
- 尺寸：务必使用以下尺寸范围内的信封。

注意：

- 务必使用手动进纸器打印信封。
 - 使用任何长度小于 (5.5 in.) 的介质都可能会造成卡纸。这可能是由受环境影响的纸张引起的。要获得最佳的打印性能，务必正确存放和处理纸张。请参见第 A.9 页的“纸张存放环境”。
-

带双面封口的信封

双面封口结构的信封是指在信封的两边各有一个垂直方向（而不是对角线方向）的封口。这种样式的信封很容易出现褶皱。务必如图所示将封口延伸到信封的四角。

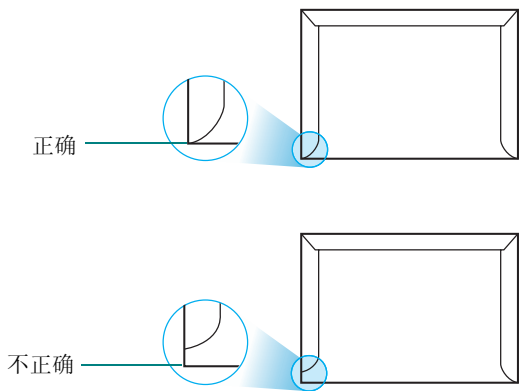

带粘性封条或封盖的信封

带剥离式粘性封条或多个折叠封盖的信封必须使用与机器热度和压力兼容的粘性物质。额外的封盖和封条会引起信封出现褶皱、折痕，甚至卡纸和损坏定影器。

信封边距

下面是商用 #10 或 DL 信封的常用地址边距。

地址类型	最小	最大
寄信人地址	15 mm (0.6 in.)	51 mm (2 in.)
收信人地址	51 mm (2 in.)	90 mm (3.5 in.)

注意:

- 为获得最佳的打印效果，位置边距不要在距信封边沿 15 mm (0.6 in.) 范围内。
 - 避免在信封封口交汇的区域打印。
-

信封的存放

正确存放信封有助于提高打印质量。信封应平整存放。如果信封内有空气，形成气泡，那么在打印时信封可能会出现褶皱。

标签纸

小心:

- 为避免损坏机器，请务必使用建议用于激光打印机的标签。
 - 为避免严重卡纸，请务必使用手动进纸器打印标签，并使用后输出纸盘。
 - 切勿在同一张标签上重复打印，也不要标签的一部分区域重复打印。
-

选择标签时，请考虑每一部分的质量：

- 粘性物质：粘性物质必须能经受机器 208 °C (406.4 °F) 的热熔温度。
- 排列：只使用标签之间不存在背面暴露现象的标签。标签之间的空白面会使标签脱开，引起严重的卡纸。
- 卷曲：打印前，标签必须平放，任何方向的卷曲都不应超过 13 mm (5 in.)。
- 状况：不要使用有褶皱的、起泡的或其他有衬纸脱开迹象的标签。

幻灯片

用于本机的幻灯片必须能够承受 165 °C (329 °F) 的热熔温度。

小心： 为避免损坏机器，请务必使用建议用于激光打印机的幻灯片。



索引

A

安装

- Linux 软件 6.3
- 墨粉盒 1.6
- SmarThru 1.20

B

- 帮助, 使用 3.6

C

- 出纸位置, 选择 2.4
- 错误消息 8.8

D

打印

- 从 Linux 6.12
- 从 Windows 3.2
- 海报 3.14
- 适合选定的纸张尺寸 3.13
- 使用覆盖 3.18
- 水印 3.15
- 缩小或放大的文档 3.12
- 一张纸上多页 3.10
- 打印分辨率 3.9
- 打印机驱动程序, 安装
 - Linux 6.4
- 打印机属性
 - 窗口 3.2
 - Linux 6.12
- 打印顺序, 设置 3.4
- 打印, 系统数据 7.2

F

- 方向, 打印 3.3, 6.13
- 分辨率
 - 打印 3.9
- 覆盖, 使用 3.18
- 复印 4.3
 - 超时, 设置 4.14
 - 尺寸 4.6

- 黑度, 设置 4.5
- 默认设置, 更改 4.13
- 特殊功能 4.8
- 页数 4.5
- 原件类型 4.7
- 复制, 特殊复印 4.8

G

- 个性设置, 使用 3.6
- 共享打印机, 设置 3.22
- 规格
 - 打印机 A.4
 - 扫描仪和复印机 A.3
 - 一般 A.2
 - 纸张 A.5

H

海报

- 打印 3.14
- 复印 4.12
- 耗材 7.9
- 后出纸槽, 使用 2.6

J

- 节能模式, 使用 1.27

K

- 控制面板 1.5

L

Linux

- 常见问题 8.20
- 打印 6.12
- 驱动程序, 安装 6.4
- 扫描 6.14
- 连接
 - 并行电缆 1.11
 - 交流电源 1.13
 - USB 电缆 1.11

M

MFP 驱动程序, 安装
Linux 6.4

每张纸上复印两页, 特殊复印 4.11

明暗度 4.5

墨粉盒

安装 1.6

更换 7.8

寿命 7.6

摇匀 7.7

N

n-up (单张纸打印多页)

复印 4.11

内存, 清除 7.2

Q

卡纸, 清除 8.2

纸张 8.2

前出纸盘, 使用 2.5

清洁

内部 7.3

外部 7.3

文档扫描玻璃板 7.5

硒鼓 7.9

取消

打印 3.5

复印 4.4

扫描 5.5

R

入门 6.2

S

SmarThru

安装 1.20

卸载 1.24

扫描

Linux 6.14

Windows 5.2

省墨模式, 使用 1.27

适合页面

打印 3.13

复印 4.9

双面, 特殊复印 4.10

水印, 使用 3.15

缩小 / 放大

打印 3.12

复印 4.6

T

TWAIN, 扫描 5.6

图形属性, 设置 3.8

U

USB

模式, 更改 8.12

W

网络打印机, 设置 3.22

文档

装入 1.8

准备 4.2

文档扫描玻璃板

清洁 7.5

装入 4.3

问题, 解决

Linux 8.20

扫描 8.19

问题, 解决

错误消息 8.8

打印 8.10

打印质量 8.13

复印 8.18

进纸 8.9

X

硒鼓, 清洁 7.9

系统要求

Linux 6.3

Windows 1.16

显示语言, 更改 1.25

卸载

MFP 驱动程序

Linux 6.6

Windows 1.23

SmarThru 1.24

遥控面板 1.23

Z

纸张尺寸, 设置

打印 3.7, 6.13

手动进纸器 2.11

纸盘 1.26

纸张来源, 设置 3.8, 6.13

纸张类型 2.2

纸张类型, 设置

打印 3.8, 6.13

手动进纸器 2.11

纸盘 1.26
纸张属性, 设置 3.7
纸张原则 2.3
纸张装入
 手动进纸器 2.9
 纸盘 1.8
纸张装载容量 2.2
自动调整, 特殊复印 4.9



Visit us at:

www.samsungprinter.com