

# SIEMENS

## 西门子电脑滚筒洗衣机 使用及安装说明书

zh

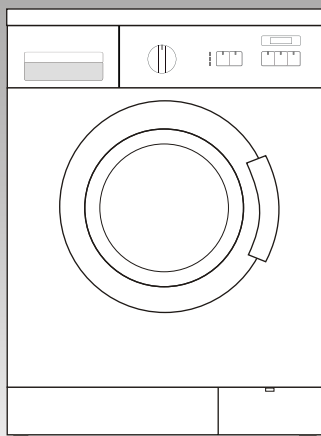

**WM 2165**  
**WM 2185**

在使用本产品前，请您仔细阅读本使用说明书。

由于不遵守该使用及安装说明书中规定的注意事项，所引起的任何故障和损失均不在厂家的保修范围内，厂家亦不承担任何相关责任。请妥善保管好所有文件。如有疑问，请与当地的客户服务中心或经销商联系。

如果您需要英文说明书，请登陆西门子家电网站下载。或您可发送电子邮件，或拨打服务热线向客户服务部门免费索取。谢谢！

Please read this specification carefully before you use the product.

Any failure and losses caused by ignoring the above mentioned items and cautions mentioned in the operation and installation instruction are not covered by our warranty and any liability. Please keep all documents in a safety place for future reference. If you have any doubt, please contact our local service center of dealer.

If you need an English user manual, please download it from siemens web. Or you can send the E-mail to service department, or you can call up service hot line for free supply. Thanks!

西门子家电中文网站

<http://www.siemens-ha.com.cn>

客户服务电子信箱

[Careline.China@BSHG.com](mailto:Careline.China@BSHG.com)

全国统一服务热线

4008899999

生产厂家：中德合资 博西威家用电器有限公司

厂 址：中国江苏省无锡市高新技术开发区旺庄路66号

邮 编：214028

---

# 目 录

---

## 使用说明

处理方法注意事项.....	2
环保/节约注意事项 .....	3
安全注意事项及警告.....	4
您的新机器.....	6
程序选择.....	8
洗涤剂及辅助洗涤剂.....	14
首次使用.....	16
洗衣准备/衣物分类放入 .....	17
洗衣.....	21
程序结束.....	24
特殊程序.....	25
清洁和维护.....	27
异常现象及处置方法.....	32
客户服务.....	35
程序表.....	36

---

## 安装说明

安装/连接/搬运 .....	37
----------------	----

---

# 处理方法注意事项

---

## 新机器的包装

认真负责地处理包装材料。

让包装材料远离儿童，包装材料不是玩具。

再加工及再利用包装材料可以节约原材料，减少废料。

所使用的全部包装材料均为适合环境及可再利用的。

硬纸板箱包含有80%至100%再生纸。

塑料包装薄膜材料是聚乙烯（PE），胶粘带是聚丙烯（PP），泡沫垫是发泡聚苯乙烯（PS）。这些材料均为碳氢化合物，可以被再利用。

---

## 旧机器

当洗衣机无法再用时就放弃它。拔下电源线插头，剪断电源线。毁坏观察窗旁的门钩，防止儿童在玩耍时被锁住而引起窒息的危险。旧机器包含可再利用的有用材料，请协助正确处理或回收利用而对环境作出贡献。

# 环保/节约注意事项

节约用水、用电、洗涤剂，将有利于环境保护，并节省您的费用。

- 按以下最大洗衣量洗涤可使机器洗得更经济，更利于环境保护：

棉织物/有色织物： 5.2kg

化纤织物： 2.6kg

精细织物/羊毛织物： 2.0kg

单洗涤： 3.5kg

- 如何节能：

如洗少量衣物，机器的自动控制系统将降低耗水、耗电量。

在棉织物/有色织物洗衣程序中，选择“棉织物除菌”，并设定洗涤温度60℃程序替代“棉织物标准”设定洗涤温度为90℃程序。此程序通过使用较长的洗涤时间来获得与90℃洗衣同样的洗涤效果，并减少能耗。

- 如何节水、节能和节省洗涤剂：

对于不太脏的衣物勿需进行预洗。

- 如何节能、省时：

对于不太脏的衣物可根据织物类型选择较短时的洗衣程序。

- 如何节省洗涤剂：

根据水质硬度，衣物肮脏程度和洗衣量来决定洗涤剂用量，并遵照洗涤剂包装上的说明使用。

---

# 安全注意事项及警告

## 第一次使用前：

此机器符合所有相关的安全规定

- 在第一次使用洗衣机前，请仔细阅读随附各文件，它们包括重要的机器安装、使用以及安全说明。
- 当不遵守这些说明时（出现问题），厂方将不负任何责任。
- 购买本机后，请您联系专业人员对机器进行安装并且指导使用。
- 请妥善保管好所有文件。
- 请根据说明（页码37-44）安装洗衣机，拆下运输螺栓并妥善保管。
- 洗衣机必须安装和使用在有地漏的房间内。
- 由于您在使用加热功能时机器内通过的最大电流为10A，因此请您确保家中的供电系统（电流、电压及电缆）能够满足电器的正常负荷要求。
- 为了确保您的安全，必须将电源线插头插在带有接地线的三芯插座内，并注意检查您的三芯插座是否有正确可靠的接地。
- 如果洗衣机有明显损坏，请勿通电。如有疑问，请与当地的客户服务部门或经销商联系。
- 由于您的洗衣机上使用了带有螺纹连接的进水管，因此在您购机后必须按照第40页的说明与水源连接。（应由专业安装人员具体操作）
- 洗衣机使用的环境条件为：
  - 1) 周围环境温度为0 °C~40 °C。
  - 2) 空气的相对湿度在95%以下(温度为25 °C时)。

## 洗衣时：

- 只允许用冷自来水。
- 您的洗衣机仅为家用型，仅为适宜机洗织物所设计。
- 禁止用易燃易爆或有毒性溶剂，如汽油、酒精等作为洗涤剂。请只选择适合机洗的市售家用洗涤剂。
- 禁止洗涤地毯。
- 禁止让儿童玩弄洗衣机。
- 让宠物远离洗衣机。
- 当洗衣机排出热的洗衣水时，小心烫伤。
- 严禁在洗涤过程中人为加水。

## 当程序结束后：

- 程序结束后：  
“脱水/结束”指示灯闪烁，数码显示屏显示“End”（如选“免排水”功能，请见第9页），蜂鸣器鸣叫提醒用户洗衣程序结束。  
切断机器电源后，才可将门打开。
- 在洗衣机洗衣结束后，请注意立即切断水源和电源。

## 为保护机器：

- 勿爬坐在机器上。
- 勿靠在门上。
- 洗衣机禁止放在含有腐蚀性或爆炸性气体（如灰尘、蒸汽或煤气、石油液化气等）的环境中。

## 搬运时：

- 洗衣机不适宜安装在浴室或非常潮湿的房间内。
- 请不要用过大的力量关闭机门，如发现机门关闭困难，请检查所放衣物是否过量或分布不均匀。
- 请由专业人员将运输螺栓重新安装在机器上。
- 排干机内的积水。
- 小心搬运，在抬高时勿抓住机器各突出部分。  
机门不能用作搬运时的把手。

# 您的新机器

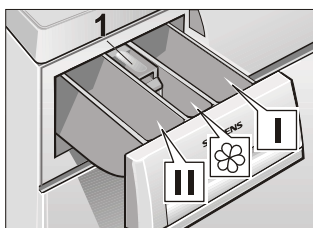

加入洗涤剂 and 辅助洗涤剂

料盒 I :

预洗用洗涤剂，浸泡剂。

料盒 II :

主洗用洗涤剂，水软化剂，浆粉，漂白剂及去污剂。

料盒 III :

最后漂洗添加剂，如柔软剂，加入的添加剂切勿超过MAX（最大量）标记。

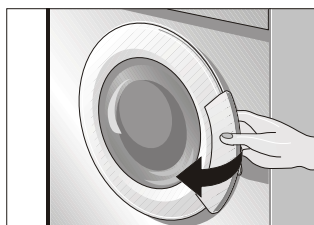

打开机门....

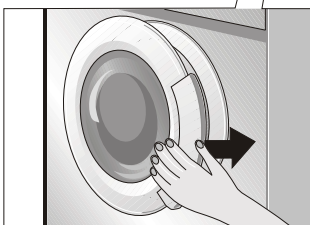

关上机门

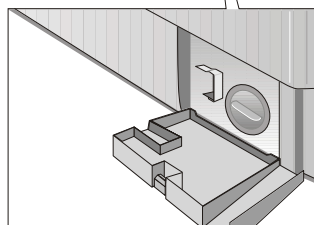

清洗排水泵



# 控制面板

## 程序选择旋钮

程序选择旋钮可以双向转动，以选择或关闭洗衣程序。程序选择旋钮并且具有电源开关功能。在洗衣过程中若旋转程序选择旋钮，则该程序停止。

## 数码显示屏及相关功能键

显示程序相关数据，提示出错信息。

脱水键：选择所需脱水转速。

温度键：选择所需的洗涤水温。

时间键：预约程序的开始时间。

程序在所显示的时间结束后自动开始。

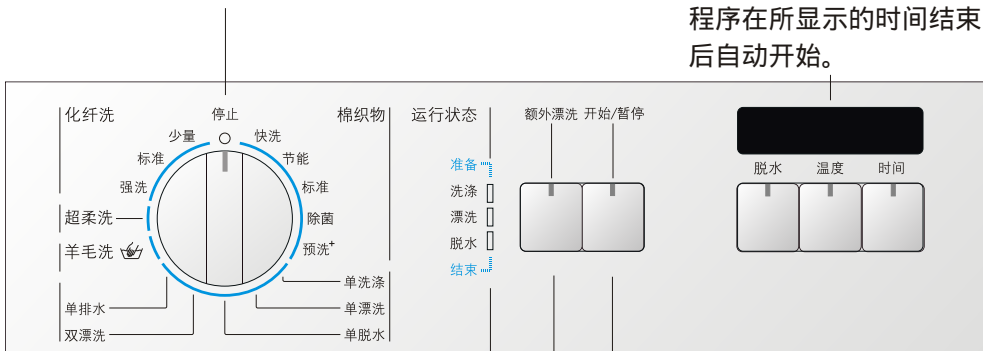

## 运行状态指示灯

显示洗衣机的运行状态。

“准备/洗涤”指示灯

闪烁：表示选择程序过程中的待机状态，程序未开始。

亮起：表示洗涤程序已开始并在运行过程中。

“漂洗”指示灯

表示程序处于漂洗衣物状态。

“脱水/结束”指示灯

亮起：表示程序处于脱水状态。

闪烁：提醒用户所选程序已完成。

## “开始/暂停”键

开始/暂停洗涤程序。

（首先必须选择一种洗涤程序）

## 附加功能键

（如有需要除洗衣程序外可另选附加功能键）

额外漂洗：增加一次漂洗过程

选择了附加功能键相应的指示灯亮。

停止附加功能：再一次按下功能键，指示灯灭。

# 程序选择

## 程控器旋钮

### 基本程序

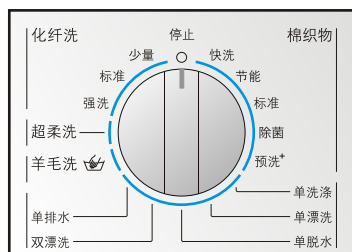

选择所需的洗衣程序（可参考“程序表”）  
棉织物快洗，节能，标准程序  
适用于高强度织物。

棉织物预洗 程序  
适用于很脏的棉麻等高强度织物。

棉织物除菌程序  
长时间洗衣程序，适用于较脏的棉麻等高强度织物。  
推荐洗衣温度60-90 °C。

化纤洗少量，标准，强洗程序  
适用于棉、合成化纤类织物。

超柔洗程序  
适用于精细的棉、化纤织物、绣花窗帘等。  
漂洗过程中不脱水。

羊毛洗程序   
适用于可手洗或机洗的羊毛织物。

你可根据需要，设定所需的洗衣温度，如果选择了较高温度，如90 °C，热肥皂水在排出之前与约5升的冷水进行热交换，以保护对温度敏感的出水管。

### 其他程序

单洗涤  
单独的洗涤程序。

单漂洗  
单独的漂洗程序，随后有一个化纤织物的脱水过程。

单脱水  
单独的脱水程序。脱水之前，肥皂水或漂洗水先排出。

双漂洗  
程序有两次漂洗过程，以漂净衣物。

单排水  
单排水程序中衣物将不脱水而只排水，以呵护精柔织物。

## 附加功能

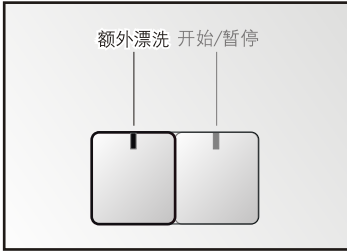

### 额外漂洗

按下此键，将增加一次漂洗过程，洗涤时间延长10分钟。

请注意各种类型织物的最大洗衣量；  
脱水程序结束后请立即将衣物取出。

## 脱水转速

为了保护您的衣物，西门子洗衣机针对不同的洗衣程序，设定了不同的最大脱水转速。（具体最大脱水转速请参见下表）

程序 最大脱水转速 (转/分) 型号	棉织物	化纤洗	超柔洗	羊毛洗	单洗涤	单漂洗	单脱水	双漂洗
	WM 2165	600	600	600	600	600	600	600
WM 2185	800	800	600	800	800	800	800	800

## 数码显示屏



数码显示屏在程序开始前轮流显示用户对所需程序的相关设定参数，如程序剩余时间，洗涤温度，脱水转速等；程序开始后仅显示程序剩余时间；程序结束后，显示“End”；如选择了“----”免排水功能，则显示“----”，提醒用户洗衣机内还有洗涤液。

### 脱水键

按下此键可以设定您所需的脱水转速。并有附加的免排水功能“----”。

### 温度键

您可通过此键设定所需的洗涤温度，对于各种程序的洗涤温度范围请参见第36页的“程序表”。

### 时间键

可选的预约时间范围为0到24小时，再次按下此键，预约功能取消。程序将在您所选的预约时间后自动开始。

## 剩余时间显示

当所需的洗衣程序选定后，显示屏显示程序持续时间。

- ❑ 将程序选择旋钮旋至所需程序。  
“准备/洗涤”指示灯闪烁。显示屏显示程序剩余时间（即程序持续时间），例如“1:18”代表1小时18分钟。

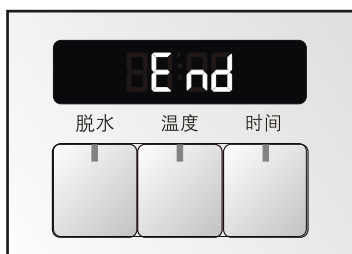

当所需的洗衣程序结束后，显示屏显示“End”。如果选择了“-----”免排水功能，程序结束后显示屏也显示“-----”。

- ❑ 程序运行时，预期的洗衣持续时间将由于下列原因增加或减少：

时间减少由于：

- 洗涤衣物较少。
- 加热时间减少，例如，机器所进水水温较热。

时间增加由于：

- 如果洗涤时泡沫较多，而增加一个漂洗过程。
- 如果滚筒内衣物分布不均匀，洗衣机将进行多次的脱水操作。
- 加热时间增加，例如，机器所进水水温较低。
- 水压较低。
- 程序开始后选择了附加功能，例如“额外漂洗”。
- 衣物吸水率较大。

## “时间”显示及其功能键

程序开始前，您可选择“预约”时间以使程序在此时间后自动开始。

- ❑ 将程序选择旋钮旋至所需程序。  
“准备/洗涤”指示灯闪烁亮。显示屏显示程序剩余时间，洗涤温度，脱水转速。

- ❑ 按下“时间”键，显示屏显示“0'h”(h=小时)。

- ❑ 按“时间”键以选择所需的“预约”时间。

- ❏ “预约”时间将以小时为单位递增，最大可选“预约”时间为24小时。

如果“预约”时间已经显示为24小时，再次按下“时间”键，显示将重新回到“0'h”模式。

按下“开始/暂停”键后“预约”时间立即运作。这时数字和“h”之间的光标闪烁显示。光标将闪烁直至“预约”时间结束程序开始。

- ❏ “预约”时间以小时为单位显示且递减。“预约”时间结束后，程序自动开始。相应程序的运行状态指示灯亮起。显示屏显示程序“剩余时间”。

- ❏ “预约”时间可以在任何时间更改。按下“预约”键直到新的小时数显示。新的“预约”时间开始运作。无需重选程序。

- ❏ 如果程序重选，则所选的“预约”时间也同时被终止。显示屏将显示新程序的“剩余时间”。如果需要，必须重新选择“预约”时间。

- ❏ 在“预约”时间运作期间可以随时放入或取出衣物，完成后请立即关上机门！



## 蜂鸣器调节

当出现下面情况时，蜂鸣器发出声响：

— 开始及功能按钮被开启或关闭。

— 对于单独的程序状态(例如，程序开始，程序结束),运行过程中出现问题。

## 功能选择和关闭时的蜂鸣信号

❑ 按下“开始/暂停”键并将程序选择旋钮转至“棉织物快洗”程序。按住“开始/暂停”不放直到机器发出声响，松开功能键。功能键蜂鸣功能已被开启。

❶ 当按下功能键开启使用相关功能时，机器将发出一时间较长的蜂鸣信号；而当按下功能键关闭相关功能时，蜂鸣信号时间则较短。

❑ 如需关闭此功能，方法与开启相同。

## 表明程序运行状态及“开始/暂停”键的蜂鸣信号

❑ 将程序选择旋钮转至“棉织物快洗”程序，按住“额外漂洗”功能键不放,此刻您将听到蜂鸣器声音时短时续，当蜂鸣器工作时松开功能键，此时程序运行状态及“开始/暂停”键的蜂鸣功能被开启。

❶ 当按下“开始/暂停”键启动程序时，机器将发出一时间较长的蜂鸣信号；而当按下“开始/暂停”键暂停程序时，蜂鸣信号时间则较短。

❶ 当程序结束后，蜂鸣器工作，持续时间为十分钟，提醒用户程序结束。如果程序运行过程中出现异常现象蜂鸣器会报警提醒。

❑ 关闭次蜂鸣信号前必须确认功能键的蜂鸣信号未被开启或已经关闭。将程序选择旋钮转至“棉织物快洗”程序，按住“额外漂洗”功能键不放,此刻您将听到蜂鸣器声音时短时续，当蜂鸣器停止工作的间隙松开功能键，此时程序运行状态及“开始/暂停”键的蜂鸣功能被关闭。

## 安全锁功能





你可以确保你的洗衣机不会因为无意的操作而改变已经设置好的功能。

如果已经选择了安全锁功能：

- 洗涤程序运行时任何更改都不能被操作。
- 如果有设置被无意更改，符号“ ”闪烁。
- 洗衣机在切断电源后，再恢复供电，程序会在中断处继续运行。

## 激活安全锁功能



- 旋转程控器选择旋钮至所需的程序处，如有需要选择其它设置。
- 放入衣物，关上机门。
- 按下“开始/暂停”按钮。  
程序开始。
- 按住“开始/暂停”按钮，不要松开(大约4秒)，看到“PRUS”一闪而过后出现“ ”安全锁符号。
- 放开“开始/暂停”按钮，安全锁功能激活， 符号显示。程序进行时，数码显示屏显示“剩余时间”和 符号。
- 如果意外更改正在进行的程序，安全锁功能将保证洗衣机按原有的程序进行工作直至程序结束，显示屏只显示 符号。

## 关闭安全锁功能

如果要改变程序或结束设置为“ - - - - ”的功能(免排水)，必须先关闭安全锁功能。

- 按住开始/暂停按钮(大约4秒)直至  符号不显示。
- 注意要取消安全锁功能必须保证程序未被意外更改。

---

# 洗涤剂及辅助洗涤剂

## △危险

- 禁止使用清洁溶剂，以免发生爆炸。
- 请勿把洗涤剂放在儿童易取之处。

## 注意：

您可选用任何一种适合全自动洗衣机的低泡洗衣粉或洗涤剂。

请勿在洗衣机旁使用含洗涤促进剂的溶剂或去污斑喷射液，以免损坏机器。

禁止使用不适合全自动洗衣机用的多泡沫洗衣粉或洗涤剂。

要想有理想的洗涤效果，请遵照洗涤剂包装上的说明，正确计算洗涤剂用量。

使用液体洗涤剂时，请使用随附于洗涤剂的量具，如计量测定球或袋来计量洗涤剂的用量。

请将液体洗涤剂加注在适当的料盒中。

洗涤剂的用量取决于：

- 水质硬度
- 衣物脏污程度
- 洗涤量
- 洗涤剂生产厂的剂量说明

使用适量的洗涤剂，可以取得良好的洗涤效果，并有利于环境保护。

---

## 洗涤剂量



如洗涤后的衣物重复出现如下情况，说明洗涤剂的用量不足：

洗涤物变灰或不干净

- 衣物上有灰褐色斑点
- 加热元件上有石灰质硬壳

过量的洗涤剂会导致：

- 不必要的环境污染
- 过多的泡沫使洗衣效果变差

洗涤剂包装上的用量说明往往是对最大洗涤容量而言。

洗涤量小，脏污程度低，可适当减少洗涤剂用量。

## 加入洗涤剂

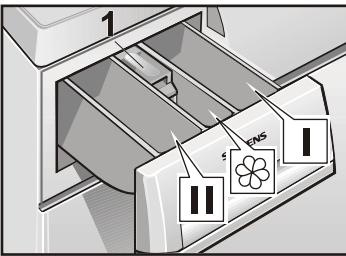

料盒 I：  
预洗用洗涤剂，浸泡剂。

料盒 II：  
主洗用洗涤剂，水软化剂，浆粉，漂白剂及去污剂。

料盒 ：  
漂洗添加剂，如织物柔顺剂。

- 加入的添加剂切勿超过MAX（最大量）标记，以免立即流失。
- 较浓的柔软剂在倒入料盒前，应用水调和。注意去除结块，以防止虹吸管阻塞。

- 将抽屉轻轻往外拉，直至拉不动。
- 加入洗涤剂/辅助洗涤剂。
- 关上洗涤剂料盒。

# 首次使用

洗衣机已经安装并连接好（参照第37-44页）

每台洗衣机在出厂前均经过检测。在检测过程中，会有少量的水留在洗衣机滚筒内，因此请在不放入衣物的状态下，进行首次程序运行。

❑ 不要放入任何衣物。

❑ 打开水龙头。

❑ 打开洗涤剂料盒。

❑ 往料盒II中注入约1升水。

❑ 往料盒II中加半勺洗衣粉，不要使用任何精柔织物洗涤剂，以免产生过量泡沫。

❑ 将程序选择旋钮转至“棉织物预洗”程序，并设定洗涤温度为90℃，“准备/洗涤”指示灯闪烁。

❑ 按下“开始/暂停”键  
“准备/洗涤”和“开始/暂停”指示灯亮起。

❑ 程序结束后，“脱水/结束”指示灯开始闪烁，“开始/暂停”指示灯熄灭，显示器显示“End”，蜂鸣器鸣叫。  
转动程序选择旋钮至“○停止”。

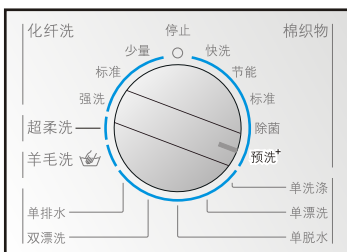

# 洗衣准备/衣物分类放入

## 洗衣准备

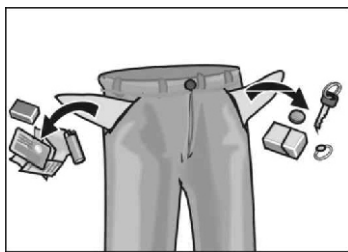

- ❑ 取下衣物上的别针，夹子等异物及其它金属物品。
- ❑ 清除口袋和袖口里的砂子及硬币等。
- ❑ 拉上拉链，扣上扣眼等。
- ❑ 取下窗帘上的挂钩或者将其放入网袋内洗。
- ❑ 特别精细的织物，如花边窗帘、紧身衣、小件物品（紧身袜、手帕等），应放入网袋内洗。
- ❑ 有些衣物应内层外翻，如毛衣、长裤、T-恤等。
- ❑ 确认纹胸是否适宜机洗。

！将纹胸放入能用拉链或钮扣牢固封闭的枕套内洗，以防纹胸内的钢丝弹出，插入滚筒内而损坏机器。

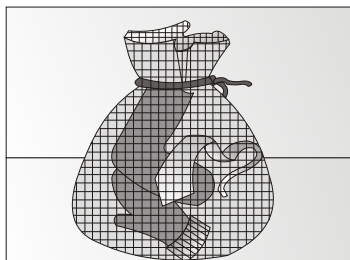

## 衣物分类

按衣物的颜色及脏污程度  
将衣物分类

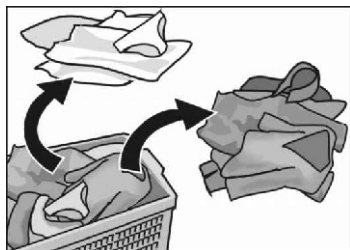

### 注意

有些织物在洗涤时会褪色，请勿将新的有色织物与其它衣物一起洗涤。

请将白色织物与有色织物分开洗涤，否则，白色织物会变灰。

## 肮脏程度

### 轻微脏度

衣物上没有可见的污渍，但有些异味。

- 夏季的单薄衣物，只穿了几小时的运动服。
- 穿了一天以上的T-恤、衬衫及上衣。
- 用了一天的客用床单及毛巾。

### 普通脏度

衣物上有可见的污渍

- 穿了很多次或汗湿的T-恤、衬衫、上衣。
- 穿了一天的内衣。
- 用了一周以上的床单及手巾。
- 用了半年以上的绣花窗帘（没有烟渍）。

### 较脏衣物

衣物上有明显的污渍。

- 用了一周以上的厨房用手巾。
- 餐巾。
- 围裙。
- 儿童外衣、足球衫/裤。
- 工作服。

### 很脏衣物

被下列污渍污染的衣物：

- 脂肪、油渍、酱汁、蜡
- 茶、咖啡、红酒、果菜汁
- 血渍、蛋渍、奶渍、浆汁
- 烟渍、尘土、颜料

### 去除污渍

可能的话，在污渍刚生成时就将它去除。

首先，在有污渍的地方涂上肥皂水，不要擦。

然后，选择适当的程序洗涤。

清除顽固污渍，有时需要重复几次漂洗。

## 按衣物上注明的织物标志进行分类

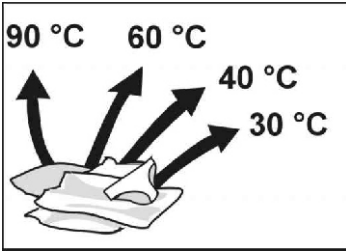

有以下标签的衣物适合机洗：



90 °C棉织物+有色织物



60 °C、40 °C、30 °C棉织物+有色织物



60 °C、40 °C、30 °C化纤织物



40 °C、30 °C精柔织物



40 °C、30 °C羊毛织物（适于机洗及手洗）

有以下标签的衣物不能放入洗衣机内洗涤

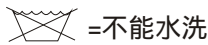

## 放入衣物

### ⚠危险

用清洁剂（如去污剂）和汽油等易燃溶剂处理过的衣物必须先使其挥发风干。以防爆炸

注意：

放入衣物前，应确保滚筒内无异物或不小心被困的宠物。

□ 向外拉动门把手，将门打开。



□ 将衣物松散地放入机内，不要折叠，且大件和小件分布均匀。这样在脱水时，平衡性更好。

□ 不要超过洗衣机的最大洗涤容量：超负荷洗涤将会损伤洗衣机及衣物。

□ 当洗涤少量衣物时，洗衣机将自动减少耗水、耗电量。

□ 关上门

小心不要将衣物夹在机门与密封圈之间。

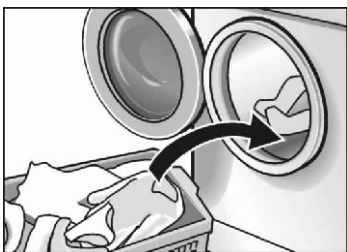

# 洗衣



(以下示意图以WM 2165化纤织物标准程序为例)

1. 打开水龙头。

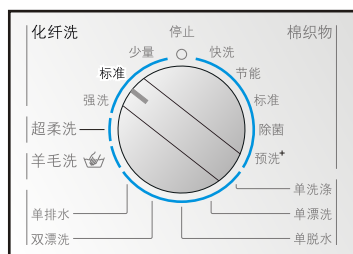

2. 转动程序选择旋钮，选定所需的程序（参考“程序表”）。

“准备/洗涤”指示灯闪烁。

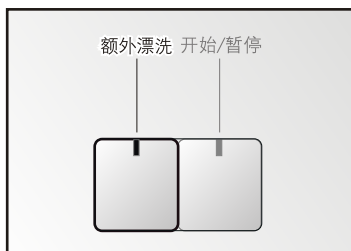

3. 如有需要，可选择附加功能“额外漂洗”。



4. 如有需要，可重新设定程序的脱水转速或免排水功能，洗涤温度。并使用预约时间来使选定程序延时开始。

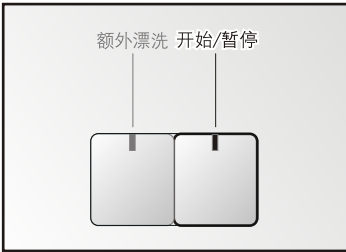

## 改变程序

5. 按下“开始/暂停”键。（如使用了预约功能，程序会自动开始）

“准备/洗涤”指示灯停止闪烁并亮起，“开始/暂停”指示灯亮起，洗衣程序开始运行。程序结束后，“脱水/结束”指示灯闪烁，显示屏显示“End”，蜂鸣器鸣叫。

如果您不小心选错了程序：

- 如果激活了安全锁功能，关闭此功能，参照第13页。
- 将程序选择旋钮旋至“○停止”。
- 将程序选择旋钮旋至所需程序。  
“准备/洗涤”指示灯闪烁。
- 按下“开始/暂停”键。  
“准备/洗涤”及“开始/暂停”指示灯亮起。  
新选的程序开始运行。

如果您想提前结束一个程序：

- 如果激活了安全锁功能，关闭此功能，参照第13页。
- 将程序选择旋钮旋至“○停止”。
- 转动程序选择旋钮，选择“单排水”或“单脱水”。“准备/洗涤”指示灯闪烁。
- 按下“开始/暂停”键。  
“准备/洗涤”指示灯停止闪烁熄灭，“开始/暂停”及“脱水/结束”指示灯亮起。
- 脱水或排水程序结束后，取出衣物。

## 取消正在运行的程序



---

## 暂时中断正在运行的程序

如果您想在程序运行过程中加入/取出洗涤衣物而不改变原先设定的洗衣进程：

- 在程序运行过程中，按下“开始/暂停”键，数码显示屏显示“**PAUS**”（PAUS，表示暂停），“开始/暂停”指示灯闪烁，洗衣程序被暂时中断。
  1. “准备/洗涤”指示灯亮：不能加入衣物，为了您的安全，在一些特定时段，例如水位过高时，机门被禁止打开，待排水后机门方可打开。
  2. “准备/洗涤”指示灯闪烁：能够加入/取出衣物。等待约2分钟后，“准备/洗涤”指示灯熄灭，显示屏显示“**OPEN**”，打开机门，加入/取出衣物，关上机门。
- 当需要程序重新开始，只需再次按下“开始/暂停”键，“开始/暂停”指示灯亮起，显示屏显示程序剩余时间，程序将从中断处继续运行。

# 程序结束

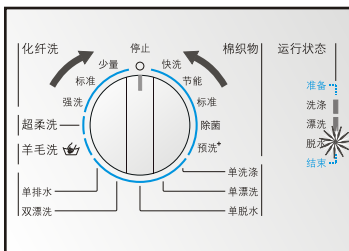

“脱水/结束”指示灯闪烁，显示屏显示“End”。

❑ 将程序选择旋钮旋至“○ 停止”。

如果需要：

❑ 再选择一次程序（“单排水”、“单脱水”或“单漂洗”）。

❑ 按下“开始/暂停”键。

❑ 当再次选择的程序结束时，将程序选择旋钮旋至“○ 停止”。

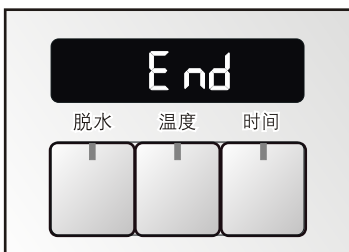

## 取出衣物



❑ 关闭水龙头。

❑ 打开机门。

如果机门打不开：

等待2分钟（机器的安全保护设备正在工作）。



❑ 取出衣物。

注意

取出筒内或陷在橡胶圈内的异物（如回形针、硬币等），否则会发生意外或造成生锈！

❑ 打开机门，让机器干燥，防止橡胶圈发霉。

# 特殊程序

## 手动浸泡

- 将同色的衣物放入洗衣机。
  - 遵照洗衣机包装上的说明，往料盒II中注入浸泡剂。
  - 将程序选择旋钮转至“棉织物节能程序”，并设定洗涤温度为30℃。“准备/洗涤”指示灯闪烁。
  - 按下“开始/暂停”键。  
“准备/洗涤”指示灯停止闪烁并亮起，程序开始运行。
  - 大约10分钟后，将程序选择旋钮旋至“○停止”。  
衣物仍留在浸泡液中。
  - 在您所需的浸泡时间之后，再选择其它程序。
- 不需再加入其它洗涤剂，浸泡液在洗涤过程中仍可以用。

需上浆的衣物不能预先使用织物柔顺剂。

## 上浆

- 放入衣物。
  - 将约15升水所需的适量浆粉先溶解在少量水中，  
请参照浆粉外包装上的说明。
  - 转动程序选择旋钮，选择“单漂洗”程序。
  - 按下“开始/暂停”键。
- 当洗衣机开始进水时：
- 轻轻拉出料盒抽屉。
  - 往料盒I中注入浆粉溶剂。
  - 关上料盒抽屉。

---

## 染色

请使用对环境无害、且适用于洗衣机的染料。

### 注意

经染色的衣物在洗涤之后，不排除有褪色的可能。

- 使用染料时，请遵照其外包装上的说明。

染色之后：

- 将半勺洗涤剂注入料盒II中。
- 选择“棉织物除菌”程序，并设定温度为90 °C，确保内筒里没有衣物。
- 清洁密封圈。

---

### 注意

此机不可用来褪色衣物，因褪色剂所含的硫和氯会腐蚀洗衣机的部分零件。

## 褪色

---

# 清洁和维护

在您开始保养工作前，请务必拔下电源线插头或切断电源，关闭水龙头。

⚠ 危险

禁止使用溶剂，以防损坏洗衣机、产生有毒气体及引起爆炸。

切勿用水喷淋冲洗洗衣机。

根据需要：

用热肥皂水或不含研磨剂的清洁剂。

用软毛巾擦干。

金属物件在滚筒内留下的锈斑，应及时用无氯清洁剂去除（请检查包装上的内容说明）

切勿使用钢丝绒。

---

## 清洁箱体和控制面板

---

## 清洁内筒

## 清洗料盒

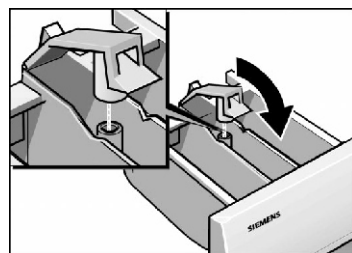
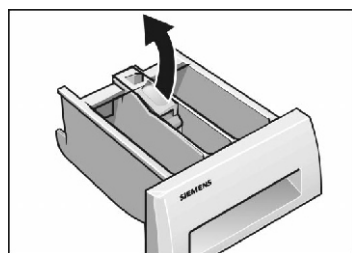
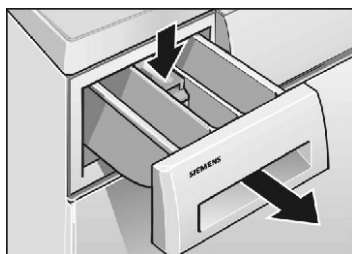

每次洗涤后，残留的洗涤剂会堆积在料盒中：

- 将抽屉轻轻往外拉，到拉不动为止。
- 按住柔软剂料盒中的虹吸管盖板，同时将抽屉往外拉，直至整个抽屉拉出。
- 将虹吸管盖板向上翻起。
- 用自来水冲洗抽屉及虹吸管。
- 将虹吸管盖板复原。
- 将抽屉插入原位。

## 清洗排水泵

### 排出机内积水

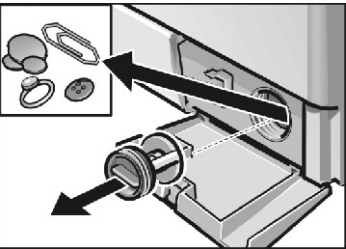
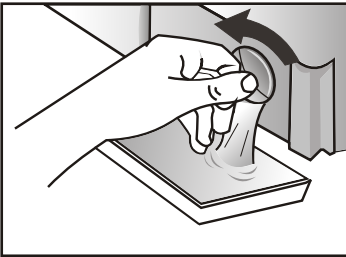
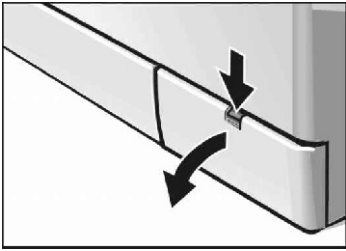

泵内有异物（如钮扣、回形针等）阻塞而不能排水，就必须清洗。

洗涤绒毛织物后，也必须清洗。

在清洗排水泵前，应先把机内的存水排出，由于积水超过20升后会自动流出，因此事先应准备好一个水桶。

#### △ 危险

为避免烫伤，应在机内热水冷却后进行。

- 将程序选择旋扭转到“○ 停止”。
- 拆下底部挡板。
- 将一浅容器放在排水泵盖下方，慢慢旋松泵盖 - 但不要完全旋下 - 让泵内的残留水流入此浅容器内，如浅容器满，则拧上泵盖，将水排除。重复上述操作，直至泵内积水排干为止。
- 拧下泵盖。
- 取出泵内的异物残渣，并清洗排水泵，直至叶片可自由转动。
- 拧上泵盖。
- 装上底部挡板。

为防止在下一洗过程中，洗涤剂未经使用而流入排水系统：

- 往料盒II中注入约1升水。
- 然后选择“单排水”程序。

## 清洗进水过滤器

如打开水龙头后不进水或进水不足，就必须清洗进水过滤器。

首先降低进水管的水压。

- 关上水龙头。
- 选择除“单脱水”或“单排水”之外的任何一个程序。
- 按下“开始/暂停”键，让程序运行约40秒。

## 清洗水龙头处的过滤器

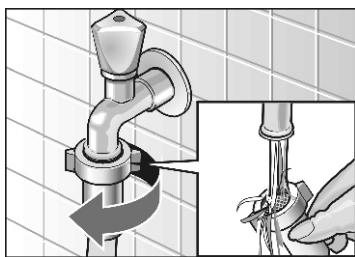

- 从水龙头上拆下进水管。
- 用水冲洗过滤器。
- 重新连接进水管。

## 清洗洗衣机上的过滤器

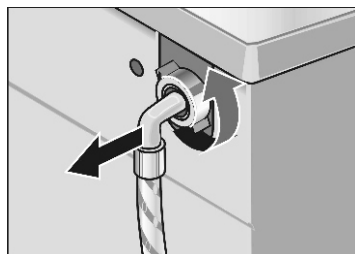

- 从机器背面拧下进水管。

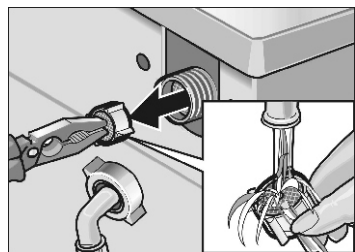

- 用尖嘴钳拔出过滤器，清洗后装回。
- 重新连接进水管。
- 打开水龙头，检查确保不漏水。
- 关掉水龙头。



---

## 除垢

注意：

含酸的除垢剂会腐蚀洗衣机部件，并会使衣物褪色。如果您使用的洗涤剂适量，就不必经常除垢。如果确实需要除垢的话，请按照除垢剂生成厂家的说明使用。

---

## 防冻

如果您的洗衣机放在易受冻的房间内，使用后请务必将排水泵和进水管内的残留水排尽。

排除泵内存水：

见“清洗排水泵”第29页。

排除进水管内的存水：

- 1.关闭水龙头。
- 2.从水龙头处旋下进水管，将其端部放入容器内。
- 3.启动任一洗涤程序约40秒钟，有水将从进水管内排出。
- 4.重新把进水管接回水龙头。

# 异常现象及处置方法

## △ 危险

只有专业维修人员才能对电器用具进行维修，其他人员未经许可，不得擅动，以免造成严重后果。

如果您按照下表的提示，仍不能将某一异常现象排除时，请您：

- 关掉机器。
- 拔掉洗衣机电源插头。
- 关闭水龙头。
- 拨打客户服务电话。

异常现象	可能原因	解决方法
机门打不开	机内有水	选择“单排水”或“单脱水”程序
	机器的安全保护设备正在工作	等待 2 分钟
料盒中有残留的洗涤剂	洗衣粉受潮、结块	清洗、擦干料盒（参考第26页）
		使用液体洗涤剂
门封折皱	这是由于安装运输螺钉后可能产生的现象	在洗衣机运行一段时间后，门封会自动恢复原状。
传动皮带从皮带轮上滑下	当滚筒内所洗涤衣物过量或分布不均匀时，用力关上机门可能导致传动皮带从皮带轮上滑下	按最大洗衣量洗涤衣物并使衣物分布均匀

异常现象	可能原因	解决方法
指示灯不亮	保险丝熔断	更换保险丝 如果这一现象重复出现，请拨打客户服务电话
	断电	在断电时停止的程序，来电后将恢复。如果您想取出衣物，请参照第27页的“清洁排水泵”步骤
	插头松了或没有插	
程序不能开始 “准备/洗涤”和“漂洗” 指示灯同时闪烁	机门没关好	查看机门是否夹住衣物 关好机门（要听到“咔嗒”声）
程序不能开始	没按“开始/暂停”键	按下“开始/暂停”键
机器不进水，洗涤剂不能流入筒内 “准备/洗涤”和“脱水/结束”指示灯同时闪烁	水龙头没打开 进水管上的过滤器被阻塞	打开水龙头 清洁过滤器（参考第30页）
料盒I中的洗涤剂不流入筒内	选择了一个不带预洗的程序	选择带预洗功能的“棉织物预洗+”程序
滚筒内看不到水	这不是故障，滚筒内水位在观察窗以下	
肥皂水不能完全排出 “漂洗”和“脱水/结束” 指示灯同时闪烁	排水泵被异物阻塞	清洁排水泵（参考第29页）
	排水管被从衣物上掉下来的绒毛阻塞	清洁排水管
有水从机器下方流出	进水管连接不牢	接紧进水管
	排水管漏水	更换排水管
泡沫从料盒中溢出	洗涤剂过量	将一勺织物柔顺剂与1/2升水混合后注入料盒II以减少泡沫 下次洗涤时应适当减少洗涤剂量
短时间内重复脱水	这不是故障，机器的平衡调节系统通过重复脱水来调节平衡	

异常现象	可能原因	解决方法
程序运作时间过长	这不是故障，机器的平衡调节系统经过较长时间来合理分布筒内衣物，以达到平衡	将大小件衣物搭配着洗
	浑浊度感应器通过增加一次漂洗来减少过多的泡沫	下次洗涤时加入适量的洗涤剂
洗涤效果不佳	衣物比您认为的还脏	选择一个合适的程序
	洗涤剂量不足	根据洗涤剂外包装上的说明添加适量的洗涤剂
洗涤剂残留在衣物上	洗涤剂中不溶于水的无磷酸盐成分会附着在衣物上，形成轻微的斑点	选择“单漂洗”程序，再漂洗一次；或等衣物晾干后用刷子刷去斑点
衣物上流有灰色印迹	通常剂量的洗涤剂有时去除不了油膏、黄油、食用油的污渍	下次洗涤时，增加洗涤剂量，选择衣物允许的最高温度
“剩余时间”在程序运行过程中发生变化	这不是故障，具体说明请参照“数码显示屏”说明，第10, 11页	
“剩余时间”减少	这不是故障，对于少量衣物，“剩余时间”会根据程序的不同出现相应的减少	
“剩余时间”增加	如果洗涤过程中泡沫较多，泡沫检测系统会增加额外的漂洗和脱水过程来保证洗涤效果	下次洗涤时，减少洗涤剂量。
	机器的平衡调节系统经过较长时间来合理分布筒内衣物，以达到平衡	将大小件衣物搭配着洗
	如果选定了一个需加热的程序，如“40 °C棉织物节能”程序，且环境水温非常低，则洗衣机需较多时间进行加热。	

# 客户服务

当您的洗衣机出现异常时，在与客户服务代理联系之前，请参考“异常现象及处置方法”。如果让维修人员上门并发现机器并无故障，则即使在保修期内，您也必须负担有关费用。

如果您自己无法排除故障，请关掉机器，从插座中拔出插头，关闭水龙头，并与客户服务代理联系。

当您与服务部门联系时，请指明您的洗衣机的产品型号（E-Nr）。在洗衣机门后以及背部的标贴上可以找到该号码。

门标签

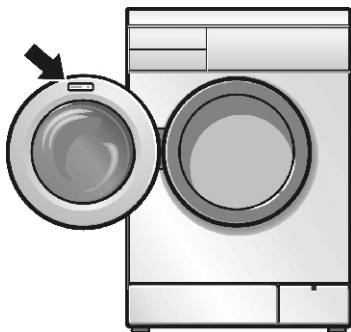

E-Nr. \_\_\_\_\_

产品号

请务必指明产品型号以防不必要的上门服务。这可节省您额外的支付。

技术参数：

额定电压：220V~

电源频率：50Hz

洗涤容量：5.2kg

脱水容量：5.2kg

水压范围：0.1~1MPa

防水等级：IPX4

洗涤功率：200W

脱水功率：460W

加热功率：1800W

最大功率：2000W

最大电流：10A

# 程序表

必须按照厂家说明进行 洗涤		最大洗衣量 (kg)	程序默认水温 (°C)	可选水温范围 (°C)	洗涤剂料盒			附加功能	默认程序持续 时间(分钟) * **
					I 格	II 格	⊗ 柔软剂	额外漂洗 **	
棉织物 亚麻织物 (棉织物)	快洗	5.2	30	cold-30		●	○	○	39
	节能	5.2	30	cold-40		●	○	○	78
	标准	5.2	40	cold-60		●	○	○	80
	除菌	5.2	60	cold-90		●	○	○	138
	预洗 <sup>+</sup>	5.2	40	cold-90	●	●	○	○	100
化纤织物 (化纤洗)	少量	2.6	30	cold-30		●	○	○	35
	标准	2.6	40	cold-60		●	○	○	60
	强洗	2.6	40	cold-60		●	○	○	80
精细织物 (超柔洗)		2.0	30	cold-30		●	○	○	60
羊毛织物 (羊毛洗)		2.0	30	cold-30		●	○	○	50
	单洗涤	3.5	30	cold-30		●	○	○	30
	单漂洗							○	14
	单脱水								8
	双漂洗							○	24
	单排水								1

\* 默认程序持续时间指用户选定程序后不改变其设置，如洗涤温度，脱水设置等等，程序所持续的时间。  
\*\* 选择“额外漂洗”功能后，相应程序持续时间增加10分钟。

● = 必须  
○ = 可随意选择

# 安装/连接/搬运

## 安全事项

### △ 危险

此洗衣机较重，抬起时请小心，以免受伤。

### 注意

洗衣机进水管和洗衣机专用水龙头受冻后易折断、爆裂，因此不要将洗衣机安装在室外或易受冻的地方。

小心勿损伤机器。不要抓住洗衣机上任何突出部分（如机门）来抬升机器。

此外，还应遵照当地供水、供电部门的某些特殊规定。

购买本机后，请联系专业人员进行安装。

每台洗衣机出厂前，均在操作条件下经过严格检测，若在机内或排水管内发现潮湿或残留水，属正常情况。

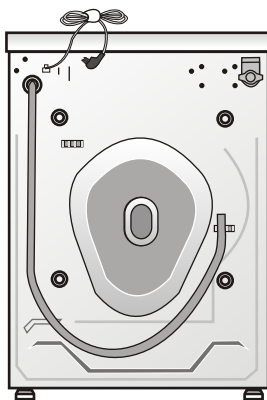

### 洗衣机背面：

- 排水管
- 电源线

### 工具

下面的工具对你有帮助：

- 扳手
- 水平仪

## 规格尺寸

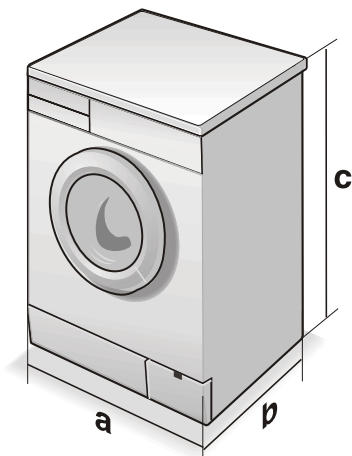

a=600毫米  
b=560毫米  
c=860毫米  
重量=68公斤

## 安装位置

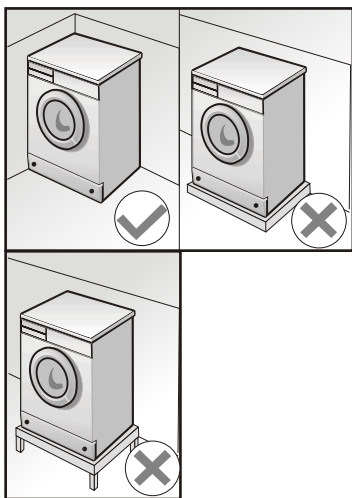

为保证洗衣机能正常地进行工作，在放置洗衣机时必须注意以下事项。

- 地面必须坚固而平整，切勿将洗衣机放置在柔软的毛毯或木质地板上。
- 周围环境必须干燥、通风。
- 切勿将微波炉、电饭锅等小型电气产品放置在洗衣机上。
- 洗衣机必须远离明火设备，如蜡烛、灶具、液化气罐等。
- 切勿将摩丝等带有压力的容器放在洗衣机上。
- 切勿将洗衣机放置在敞开的下水管道口上。
- 如果洗衣机置于高（悬）架木板地上，必须在机体下放置一块厚度为30mm的硬木工作台。工作台必须牢固地固定在地板上。如有可能，洗衣机应尽量置于墙角。用固定夹将机脚固定在工作台上，（尤其当洗衣机上方要放置干衣机时）。
- 当洗衣机置于底座上时，机脚必须用固定夹固定在底座上，以防脱水时滑动。



## 拆下运输螺栓

### 注意

使用前必须先拆下运输螺栓，日后搬运时再装上。  
操作时应谨慎小心，以免扳手打滑引起损伤。

- ❑ 卸下4个固定螺栓A。
- ❑ 取出4个弹簧座B，当您倾斜（摇动）洗衣机时，它们将会落到地面。

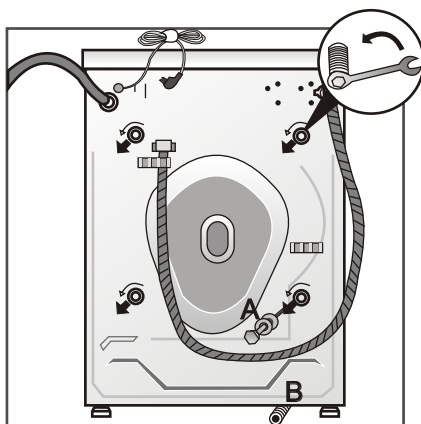

- ❑ 插入所附的孔塞C将小孔盖上。

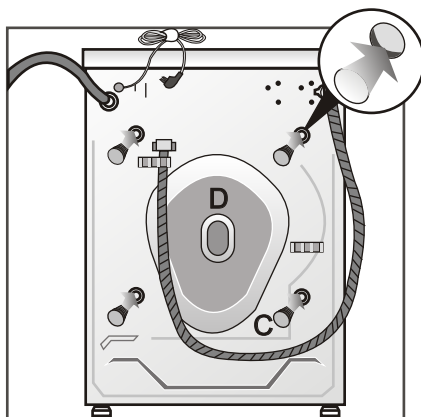

## 水管及电线长度

### 左侧连接

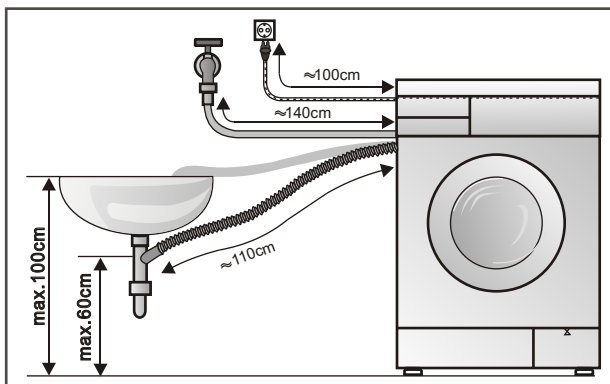

### 右侧连接

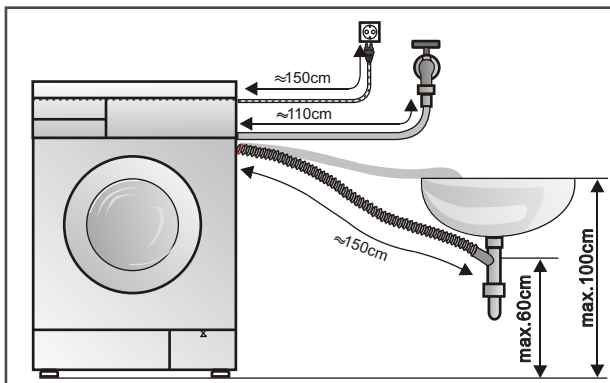

## 连接水源

### 进水连接

连接要求水压至少为0.1MPa的普通冷水管（当水龙头完全打开后，水流量须大于8升/分）。如果水压大于1MPa，须配置一降压阀。

- 切勿将洗衣机与无压力热水器的冷热组合龙头连接。
- 水管连接处将承受充分的水压，须完全打开水龙头，检查连接处的紧密性。
- 进水阀口部的过滤网仅在需清洗时方可取出。

为避免水引起的事故，在洗衣结束后必须关上水龙头。

只能用手拧紧进水管各接头上的塑料螺母。

为了使您的洗衣机与水源可靠连接，您可以，

1. 在安装前致电当地的西门子客户服务中心，免费得到如图示规格的塑料接头，它能使您家中已有的水龙头与洗衣机进水管可靠连接。

连接水嘴带内螺纹，适用于G1/2至少有3牙外螺纹的水龙头；

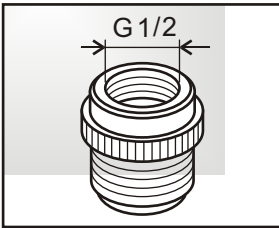

连接水嘴

客服编号 424387



水龙头

客服编号 184611

2. 或您可以从当地的西门子客户服务中心，购买专业设计的水龙头进行更好地连接。

注意：

请勿频繁拆卸洗衣机进水管，不牢靠的连接会导致产生漏水现象。因此厂方建议，您需单独地使用一个洗衣机专用水管并配洗衣机专用水龙头用于洗衣机工作。

如果您需要对原配的进水管进行加长，请与当地的客户服务中心/站或经销商联系购买额外的加长进水管即可。

额外的进水加长管非免费材料。

## 排水连接

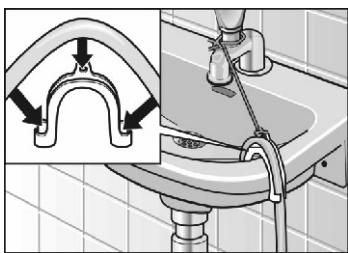
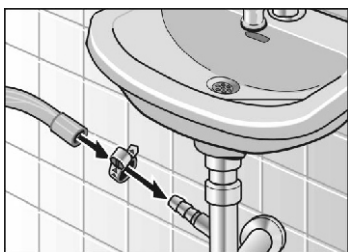

## 注意

请勿用力扭折或拉拽排水管。

排水管的高度：最高100厘米，最低60厘米。

将排水管接到水池里：

## 注意

请勿将水池的塞子堵上。

- 排水管务必固定好，以防滑脱。
- 为防止溢流，应保证水能迅速地被排出水池。

## 调节水平

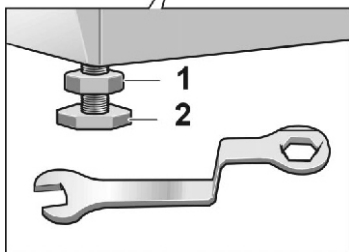
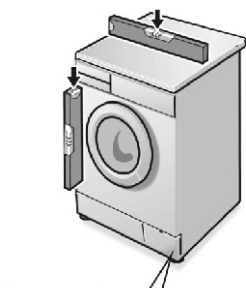

四个机脚立于地面时，机器必须完全水平，且平稳不动。

通过调整机脚高度，并借助水平仪来调节水平：

- 用扳手旋松螺帽1。
- 通过转动来调整机脚2的高度。
- 拧紧螺帽1。

## 电气连接



- ❑ 由于您在使用加热功能时机器内通过的最大电流为10A，因此请您确保家中的供电系统（电流、电压及电缆）能够满足电器的正常负荷要求。
- ❑ 请用正确安装的带接地的插座连接电源。
- ❑ 确保您所处的供电电压与洗衣机电器铭牌上的一致。
- ❑ 应按铭牌选择保险丝或熔断器。
- ❑ 电源插头与插座必须匹配，必须确保机体正确接地。
- ❑ 请勿使用多用插头或插座连接作延长线使用。
- ❑ 请勿用湿手连接电源。
- ❑ 拔插头时，应抓紧插头，然后拔出，请勿用力拉电线。
- ❑ 如果电源软线损坏，必须用专用软线或从其制造厂或维修部买到的专用组件来更换。
- ❑ 如需使用接地漏电（接地保护）断路器，其符号必须为 。此符号能确保您使用的器具符合所有相关规定。

---

## 搬运

搬运机器前请您先：

- 关掉水龙头。
- 排掉机内残留的水（参考第29页）。
- 减轻进水管的水压（参考第30页）。
- 拔掉电源插头。
- 拆除进水/排水管。
- 装好运输螺栓。

机器就位后，确保安装及连接正确，并在首次洗涤程序之前，运行一次“单排水”程序。

## 安装运输螺栓

- 取下孔塞C。
- 卸下后封门D（见图第37页），准备好运输螺栓。
- 插入并拧紧螺栓。

本资料如有更改，恕不另行通知。

Contents of this brochure could be changed without written notice.

产品执行标准：

GB 4706.1-1998

GB 4706.24-2000

GB 4706.26-2000

WM 2165

WM 2185

0405zh

5120 004 764