

SANYO

三洋多手機 2.4 GHz 數位式
無線來電顯示電話機

型號 CLT103

使用說明書



使用本產品前，請務必詳讀本說明書，
以避免不當使用造成的故障和危險。

目 錄

1 重要安全使用說明	3
2 電池的安全使用說明	4
3 安裝	5
4 包裝盒中的物品	6
5 電話機功能圖示說明	7-9
手機功能圖示說明	7-8
主機功能圖示說明及全功能電話線檢測功能	9
6 使用方式	10
7 初步設定	11
8 基本操作	12-18
撥打電話	12
接聽電話	13
電話簿	13-15
通話等待	15
來電轉接	16
三方通話	16
內線通話	17
暫停/暫切功能使用	17
超出範圍提示	18
電池低電量提示	18
尋呼功能	18
DIG 功能	18
9 來電顯示操作	19-20
接收來電顯示資訊	19
查閱來電顯示資訊及新接入來電顯示資訊	19
來電顯示記錄的保存	19
保存來電顯示資訊記錄到電話簿	20
刪除來電顯示資訊記錄	20
回撥來電顯示號碼	20
10 功能表設定	21-28
電話簿	21
通話音量、免提/鈴聲音量、鈴聲種類、VIP鈴聲、設定手機名	22
勿打擾設定、按鍵音設定、重新註冊	23
出廠設定	24
主機功能表	24-27
解除註冊、螢幕對比、刪除訊息、任意鍵接聽、手機重開機	28
11 如何改善無線電話信號接收	28
12 最佳電池壽命	29
電池充、放電	29
13 日常維護	29
14 常見故障排除	30
15 產品規格	31
16 安全上的注意事項與緊急處理方法	32-35



重要安全使用說明

當使用本產品時，應時刻注意以下這些基本的安全防範措施，以減少起火、電擊、身體傷害的危險。

1. 遵守所有產品上標明的警告及使用說明。
2. 清潔前從牆壁插座上拔掉電源線，用乾布擦淨，禁用清潔液或噴霧劑清洗。
3. 請勿將本產品置於潮濕、或不穩固易摔落的環境，以免對產品造成損壞。
4. 本產品適用於電源變壓器上註明的電源類型。
5. 禁止電源插座和電源線過載，那樣容易引起起火或電擊危險。
6. 禁止往產品狹孔裏塞任何東西，那樣會觸及危險電壓點或導致短路，引起火災或電擊危險。
7. 出現下列情況時，可拔掉電源線，並將產品送交維修技術人員處理。
 - a. 電線毀壞或磨損時；
 - b. 有液體滲入產品時；
 - c. 產品已在雨中或水中淋濕過；
 - d. 按照本說明書操作，產品不能正常工作時；
 - e. 產品被摔壞或外殼毀壞時；
 - f. 產品性能明顯不同於本說明書手冊所描述性能時；
8. 避免在下雷雨時使用本產品，那樣可能會引起閃電電擊；下雷雨前，應關閉所有家用電器電源，禁止在下雷雨時插拔電源；



電池的安全使用說明

警告！ 為減少由電池引起的各種危險，請詳細閱讀並遵守這些規定。

1. 僅限用本機專用型號的充電鎳氫電池。
2. 本產品不防水。為減少起火、電擊或零件損壞的危險，禁止將本產品暴露雨中或置於潮濕環境下。
3. 本產品或充電鎳氫電池，若置於火中，會發生爆炸。
4. 禁止對電池短路，否則會因溫度過熱引起燃燒。電池應妥善保管。
5. 禁止在其他充電器上對產品所使用的充電鎳氫電池充電，使用任何其他充電器，可能會損壞電池或引起爆炸。
6. 安裝電池前，請將先拔掉電話線。
7. 必須正確回收或處理充電鎳氫電池。



警告！ 嚴禁剝脫電池的塑膠封裝。

安 裝

■主機電源安裝

警告:

請務必使用產品所附的 9VDC S1 : 200mA, S2 : 600mA 的電源變壓器，插頭也務必須與主機的電源線插孔相吻合。

1. 將電源變壓器的輸入端插入標準的AC110V電源插座。
2. 將電源線輸出端的插入主機後的“9V DC”插孔。(如圖-6)

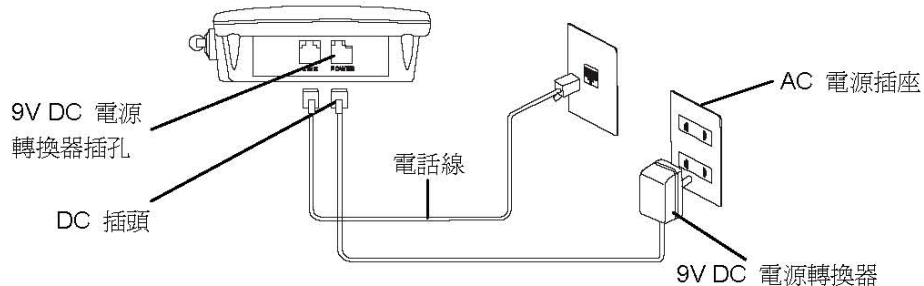

(圖 6)

*當電話線與主機沒有完全連接時，手機的螢幕會顯示“無連接主機”與“檢查電話線”。請仔細檢查電話線狀態。

■手機電池安裝

注意:

手機只能由充電鎳氫電池提供電源充電使用。為避免對本產品造成損壞，請勿亂用其他類型的電池進行充電。

1. 照電池蓋上的圖示方向按壓推開手機電池蓋。
2. 請按圖示-7的方式安裝電池，並確認插頭的方向並連接。

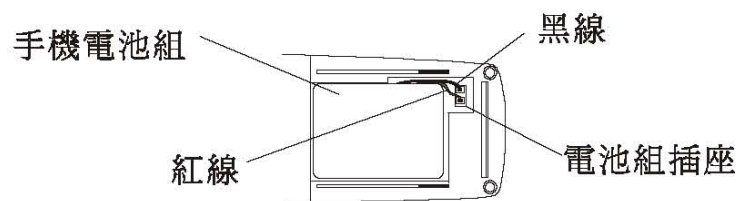

(圖 - 7)

3. 裝上電池蓋，直到裝妥為止。

包裝盒中的物品



手機

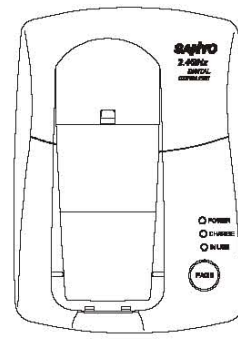

主機

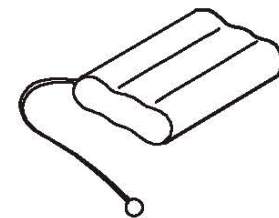

充電鎳氫電池包
3.6V, 600mA (JST)

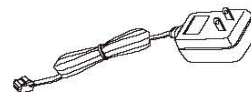

主機電源轉換器
DC 9V, S1 : 200mA
S2 : 600mA



電話線

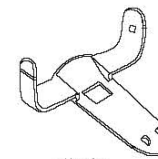

背夾



使用說明書



保證書

電話機功能圖示說明

手機功能圖示說明

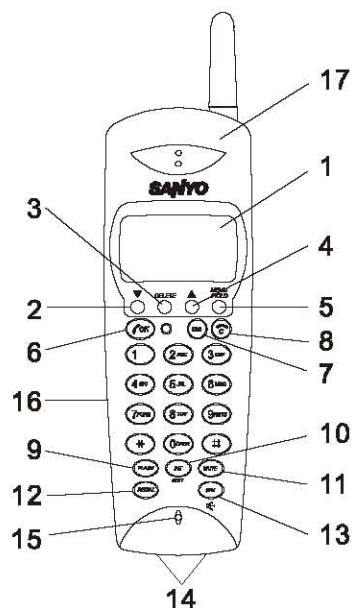

- 1. LCD (螢幕顯示)**
顯示電話的狀態，來電顯示呼叫記錄資訊及功能表。
- 2. "▼" ("下查" 鍵)**
通話狀態下，可用於調低手機的喇叭的音量。在呼叫記錄清單、電話簿或功能表狀態下，可用於往下選擇。
- 3. DELETE ("刪除" 鍵)**
在編輯時，用於刪除錯誤輸入的數字或字母，或用來刪除電話簿裏的電話號碼及主機功能表裏的"設定等待"時間。
- 4. "▲" ("上查" 鍵)**
通話狀態下，可用於調高手機喇叭的音量。在呼叫記錄清單、電話簿或功能表狀態下，可用於往上選擇。
- 5. MENU/HOLD ("目錄/保留" 鍵)**
 - 待機狀態下，用於功能表。
 - 通話狀態下，用於保留通話，或將電話轉接到其它手機(如果有2支以上手機)。
- 6. (通話/取消) 鍵**
 - 待機狀態下，用作通話功能，用於撥打電話或接聽電話。
 - 功能表狀態下，用於選擇確認某一選項或保存設定。

電話機功能圖示說明

手機功能圖示說明(續一)

- 7. DIG ("手機鎖鍵") 功能**
待機狀態下，按下 DIG 鍵後，再按 REDIAL (重撥) 鍵，手機上的所有按鍵將會被鎖定。當手機按鍵被鎖定後，按一次 DIG 鍵再按 REDIAL 鍵，可解除手機按鍵鎖定。
- 8. (通話/取消) 鍵**
 - 通話狀態下，用於結束通話。
 - 功能表狀態下，用於退出並返回到待機狀態。
- 9. FLASH ("暫切" 鍵)**
通話狀態下，可用於暫時結束通話，回到撥號音狀態或用於轉接分機，或電信公司所提供的服務(例如：三方通話)。
- 10. INT/EDIT ("內線對講/編輯" 鍵)**
 - 待機狀態下，用於系統內手機間的通話。
 - 用於功能表項目編輯：撥號時，按編輯鍵將會在上下兩個號碼間自動插入間隔時間。
- 11. MUTE ("靜音" 鍵)**
通話狀態下，按 MUTE 鍵將會無聲音發出。
- 12. REDIAL ("重撥" 鍵)**
可自動撥打最後呼出的電話號碼，最多可達到32個數字。
- 13. SPK ("免提" 鍵)**
在通話狀態下，按 SPK (免提)鍵可用作免提功能。
- 14. 充電接點**
用於手機電話充電。
- 15. 麥克風**
用於呼叫雙方通話。
- 16. 耳機插孔**
用 (通話/取消) 鍵取線通話時，將耳機插入手機的耳機插孔可接聽來電。
- 17. 受話器**
接聽呼叫電話。

電話機功能圖示說明

主機功能圖示說明

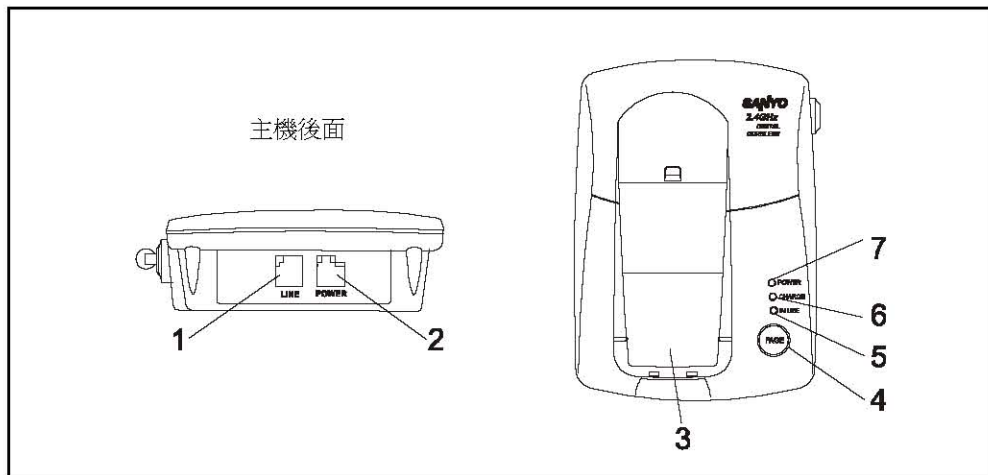

1. 電話線插座

2. 9V DC電源插座：

3. 充電槽

4. PAGE ("尋呼" 鍵)

按 PAGE (尋呼) 鍵，系統內所有手機均響鈴。

5. IN USE (通話指示燈)

接聽或撥打外線電話過程中，“通話指示燈” 亮起；來電時燈會閃。

6. CHARGE (充電指示燈)

手機置於主機充電槽內，“充電指示燈” 亮起，表示正在充電。

7. POWER (電源指示燈)

註：使用者在電信公司有申請語音留言時，當有新留言時燈會閃。

全功能電話線檢測功能：

1. 手機使用中，其它註冊相同主機之手機提示使用中手機之訊息。
2. 手機使用中，相同電話線分機加入使用手機提示“線路使用中” 訊息。
3. 主機、手機待機中，相同電話線分機使用，主機IN USE燈亮，手機顯示：“線路使用中” 訊息。
4. 電話線未接、開路、短路：主機IN USE燈亮，手機提示：“檢查電話線” 訊息。

使用方式

■ 桌上型使用方式

將電話線一端插入主機後面的電話線插口(LINE)，將另一端插入牆上電話外線插座。

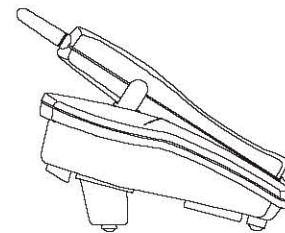

■ 背夾的使用說明

用背夾可將手機掛在皮帶或口袋上。
參見圖-4，將背夾扣附在手機的後面。

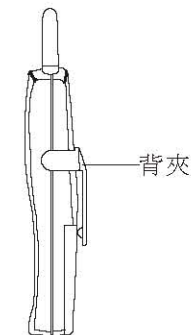

(圖 - 4)

■ 耳機的連結

手機可使用耳機，連結方法參見圖-5，將耳機 (不配置:需另外購買) 連結到手機的耳機插孔上。然後按下  鍵,進行呼叫通話。

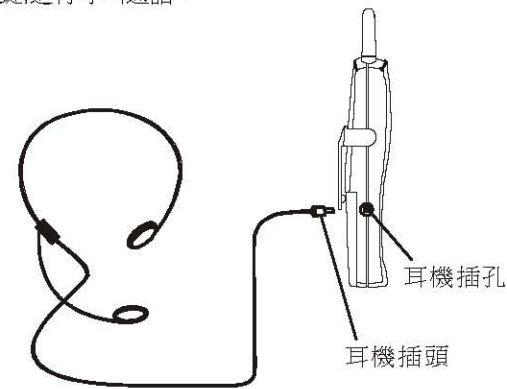

(圖示 - 5)

註：如有需要，可向當地經銷商聯絡，購買指定品牌的專用耳機。需確認可支援大部份市面上2.5mm插頭的耳機，喇叭規格：32Ω~150Ω，麥克風規格1.5KΩ。

初步設定

在使用本無線電話機前，請將手機置於充電座或主機上連續充電至少10小時。

■ 註冊手機

本無線電話機是多手機系統 (1主機可註冊4個手機)，但在操作前請先確認手機的電池是否已裝入，主機的電源是否已連接。

A. 手機註冊到主機

1. 按欲註冊手機上的 **MENU/HOLD** 鍵；
2. 按 "▲" 或 "▼" 鍵選擇"重新註冊"選項，並按  鍵確認選項；
3. 螢幕顯示 "請確認" 時，按  鍵確認。(主機最多只可註冊4個手機)
4. 螢幕顯示 "註冊中"，按著主機上的 **PAGE** 鍵靜待4秒。(主機上的充電指示燈 CHARGE會閃亮)
5. 將手機放回主機的充電槽。(充電指示燈CHARGE會快速閃爍)

- 注意：**
1. 如果手機註冊成功，主機上的充電指示燈回覆正常光亮，手機的螢幕顯示 "註冊成功"。
 2. 手機的註冊序號：HS.0, HS.1, HS.2 及 HS.3 將顯示在手機的螢幕左側。
 3. 如果手機已經註冊過主機，必須"解除註冊"然後再註冊主機。

■ 手機鈴聲設定

為了能順利接收到來電，手機 "勿打擾設定" 須設定為 "關"。具體說明請參見功能表設定部份的第23頁。

注意：手機的預設響鈴設定為 "勿打擾關"。

■ 區域碼及 LOCAL AREA CODE 設定

為了能回撥來電號碼，須先行設定好己方和呼叫方的區域碼。具體說明如功能表設定部份的第25頁。(LOCAL AREA CODE :台灣地區不使用)

■ 區域碼功能的使用

為了能夠使用至匹配的電話地區碼，須把電話地區碼的功能使用啟動。具體說明如功能表設定部份的第25頁。

基本操作

撥打電話

正常撥號

1. 在待機狀態下，按  鍵或 **SPK** 鍵，主機上的 "通話指示燈IN USE"會亮起，螢幕顯示：
" 連接中...."。
2. 當聽到撥號音時，手機進行撥號狀態，螢幕顯示：





3. 輸入撥打的電話號，輸入的號碼將顯示在螢幕上，
例如，號碼 "6869789" 將顯示為：



4. 按  鍵結束通話。

註：在通話狀態下，您可按 "▲" 或 "▼" 鍵調整手機通話<受話>音量大小後按  鍵或 3 秒後自動恢復通話畫面。

預置撥號

1. 在待機狀態下，輸入要撥打的電話號碼。
2. 確認螢幕號碼正確後，按  鍵或 **SPK** 鍵撥出號碼，所有輸入的號碼將被撥出。
3. 按  鍵，結束通話。

重撥

a. 重撥已儲存的撥出電話號碼

本機可儲存最後撥出的10組電話號碼。

1. 在待機狀態下，按手機的 **REDIAL** 鍵；
2. 按 "▲" 或 "▼" 鍵選擇要重撥的電話號碼；
3. 按  鍵或 **SPK** 鍵，所選擇電話號碼即可重撥；

b. 重撥最後撥出的 1 組電話號碼

1. 按  鍵；
2. 當聽到撥號音時，按 **REDIAL** 鍵，您最後所撥的最後一組電話號將被重新撥出。

基本操作

接聽電話

注意：已經註冊的手機設定為“勿打擾開”時，有來電時都不發出鈴聲。請參見功能表設定的第23頁。

A. 手機置於主機

1. 接聽前，手機螢幕顯示如下：



2. 當任意鍵接聽設“開”時，本機有自動接聽的功能，當有來電時直接從主機拿起手機便可接聽；(通話過程中，可按“▲”或“▼”鍵調整手機受話音量)。請參見功能表設定的第28頁。
3. 按  鍵，或將手機放回主機即可結束通話。



B. 若手機不在主機

1. 有來電時，按手機上“任意鍵”接聽電話；
2. 按  鍵，或將手機放回主機即可結束通話。

電話簿

該項功能可儲存多達30組常用電話號碼和姓名，該電話簿儲存於手機內，可在任何時候查閱或編輯電話簿中的項目。

● 增加輸入電話簿內容

1. 在待機狀態下，按手機的 MENU/HOLD 鍵；
2. 按“▲”或“▼”鍵搜索“電話簿”選項；
3. 按  鍵兩次確認後，螢幕會顯示第一組儲存號碼及姓名；(如沒有任何儲存記錄，螢幕將顯示“無儲存號碼”。)
4. 按“▲”或“▼”鍵選擇組別將有需要的電話儲存於電話簿；
5. 按 INT/EDIT 添加電話簿內容；
6. 按提示一次性輸入要儲存的新電話號；(註：電話號碼的輸入最多可輸入16個數字，如號碼輸入有誤，可按 DELETE 鍵，逐一刪除修改錯誤之輸入)
7. 按  鍵確認並保存電話號碼；
8. 然後正確輸入姓名；(註：姓名的輸入最多可輸入16個字，按數字鍵0-9可輸入相應的字元，具體請參見下頁“姓名輸入一覽表”；如姓名輸入時有誤，可按 DELETE 刪除鍵逐一刪除。)

基本操作

電話簿 (續一)

姓名輸入一覽表：

按鍵	第一次	第二次	第三次	第四次	第五次
1	1	,	.	!	?
2	A	B	C	2	'
3	D	E	F	3	#
4	G	H	I	4	\$
5	J	K	L	5	%
6	M	N	O	6	空格
7	P	Q	R	S	7
8	T	U	V	8	&
9	W	X	Y	Z	9
0	0	()	-	*
*	空格				
#	空格				

例如：JOHN 1

J	按數字鍵“5”一次
O	按數字鍵“6”三次
H	按數字鍵“4”兩次
N	按數字鍵“6”兩次
空格	按“*”鍵一次
1	按數字鍵“1”一次

9. 按  鍵確認要保存添加的電話號碼及名字，螢幕會顯示“VIP 關”詢問是否要設定為 VIP 呼叫方式；(如添加的通訊內容儲存設定為“VIP 開”，來電時螢幕左上角會顯示一個“VIP”的圖標；如儲存設定為“VIP 關”，則無“VIP”圖標顯示。)
註：可在手機功能表上“VIP鈴聲”選擇您想要的VIP鈴聲種類。

10. 按“▲”或“▼”鍵選擇“VIP 開/關”儲存設定；

11. 按  鍵確認並保存通訊內容；

12. 按  鍵兩次返回待機狀態

註：如果來電者被設成VIP，則除了來電顯示VIP字樣外，在鈴聲的第二響會自動切換成VIP鈴聲。

● 編輯電話簿內容

1. 在待機狀態下，按手機 MENU/HOLD 鍵；
2. 按“▲”或“▼”鍵搜索“電話簿”選項；
3. 按  鍵兩次確認後，螢幕會顯示第一組儲存號碼及姓名；
4. 按“▲”或“▼”鍵選擇要編輯的通訊內容記錄；
5. 按通訊內容“增加輸入電話簿內容”部份第5-12項操作說明步驟，將編輯好的內容輸入覆蓋著舊資料並儲存起來。



基本操作

電話簿 (續二)

● 刪除電話簿內容



1. 在待機狀態下，按手機 **MENU/HOLD** 鍵；
2. 按 "▲" 或 "▼" 鍵搜索 "電話簿" 選項；
3. 按  鍵兩次確認後，螢幕會顯示第一組儲存號碼及姓名；
4. 按 "▲" 或 "▼" 鍵選擇要刪除的通訊內容記錄；
5. 按 **DELETE** 鍵，螢幕顯示 "請確認?" 要求確認刪除選擇；



6. 按  鍵確認刪除選擇，或按  鍵取消刪除選擇；
7. 按  鍵兩次退出電話簿並返回待機狀態。

● 速撥打電話簿的電話號碼

在待機狀態下，按 **MENU/HOLD** 鍵，螢幕會顯示同 "電話簿"。您可 <A> 或 選其一：

<A> 按  鍵一次，輸入組別<編號1-30>，再按  鍵兩次，撥出電話。

 按  鍵兩次，再按 "▲" 或 "▼" 鍵選擇要撥打的電話號碼及組別，然後按  鍵一次，就可快速從電話簿裏撥號。

通話等待

1. 在通話過程中，按 **MENU/HOLD** 鍵可保留通話 ("外線" 二字會閃爍)，此時螢幕顯示：



2. 恢復通話時，再按 **MENU/HOLD** 鍵解除保留，螢幕返回到通話狀態顯示：



3. 在通話保留時，由分機接聽，主機、分機偵測到後會自動掛斷電話回到待機狀態。

警告：通話等待時，電話線不會自動切斷電話，要結束通話請按  鍵。

基本操作

來電轉接

通話過程中，手機間可相互轉接外線電話 (撥出的電話或打進來的電話)，請按下列步驟轉接電話：

1. 在通話狀態下，按原手機的 **MENU/HOLD** 保留外線電話，螢幕顯示：



2. 輸入目的手機號 (0-3)，按  鍵便可進行電話轉接，此時原手機螢幕顯示：



3. 目的手機會發出鈴聲，提示有電話打進。此時目的手機螢幕顯示：



4. 若目的手機與原手機建立了內線通話，原手機按  鍵，將使對方自動接入外線電話。

注意：如果目的手機55秒內無響應，外線電話轉回原手機，原手機會提示有電話打進。

5. 當手機進行轉接，欲恢復通話時，再按 **MENU/HOLD** 鍵解除保留，螢幕返回到通話狀態。

註：原手機響鈴等待時間請參閱主機功能表等待時間設定，超過等待時間後，主機自動切斷電話線，回到待機狀態。

三方通話

1. 在通話狀態下，按原手機的 **MENU/HOLD** 鍵保留外線通話，螢幕顯示：



2. 輸入目的手機號 (0-3)，按  鍵便可進行電話轉接，原手機螢幕顯示：



目的手機會發出鈴聲，提示有電話打進。如果您要取消電話轉接動作，再按原手機 **MENU/HOLD** 鍵可取消。

3. 按目的手機上的 "任意鍵"，原手機與目的手機即可建立內部線通話。

4. 按原手機的  鍵即可進行多方會議通話。(三方通話最多可允許3個手機同時使用)

注意：如果目的手機 55 秒內無響應，外線電話轉回原手機，原手機會提示有電話打進。

基本操作

內線通話

內線通話是指同一系統中手機間的相互通話，該通話完全獨立於主機，請按下列步驟進行內線通話：

1. 在待機狀態下，按 **INT/EDIT** 鍵啓動內線對講功能，螢幕顯示：



2. 輸入所要呼叫的目的手機號 (0-3)，例如：手機代號爲 HS2，即輸入數字“2”，螢幕顯示：



3. 按 **☎** 鍵即可實現內線對講功能，此時原手機螢幕顯示：

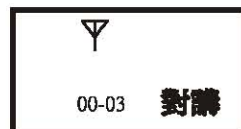

4. 被呼叫的手機，按下 **☎** 鍵，進行內線通話。

暫停 / 暫切功能使用

■ 暫停功能使用

電話號碼撥出時，由於PABX 或長距離服務的關係，撥號次序可能會需要暫停片刻。按手機上的 **INT/EDIT** 鍵輸入撥出號碼間的延遲。請參見第26頁的“設定功能表”部分。

■ 暫切功能使用

FLASH 鍵在通話中可用作暫切功能，若您已向當電話公司申請註冊了“話中插接”及“三方通話”服務時，使用暫切功能可以同時接聽第二個來話。具體操作說明請參見第26頁的“功能表設定”部分。

基本操作

超出範圍提示

- 手機與主機之間信號有一定距離服務範圍，並且可因天氣、電源線、以及其他無線電話的干擾而受影響。
- 當手機遠離主機信號服務範圍操作時，手機會發出“嗶嗶……”聲音且螢幕會顯示“超出範圍”，以提醒使用者手機與主機之間的適當通訊服務已超越範圍。

當出現上情況時，請將手機移到靠近主機的範圍操作。否則，通話會因此立即被中斷。

電池低電量提示

- 當手機的電池電壓偏低時，手機會發出手機會發出“嗶嗶……”聲音且螢幕會顯示“LOW” (電池低電) 如圖示。
- 請將手機放回主機或充電座時充電。
- 如果手機的電池電壓偏低，仍未放回充電座，並繼續通話或使用，當電池電壓過低時，手機會終止所有操作並顯示“充電 10H”。



尋呼功能

當使用者欲尋找手機時，或需要提醒某人靠近手機時。按主機上的 **PAGE** 鍵，可尋呼系統內手機，手機會發出持續的“嘟嘟嘟……”的鈴聲，螢幕顯示“主機尋呼…”。



註： 手機按“任意鍵”可取消此手機之尋呼，或再按一次主機 **PAGE** 鍵取消所有手機尋呼。

DIG 功能

1. 按下 **DIG** 鍵後，再按 **REDIAL** 鍵，手機將會被鎖住。再重覆按此兩鍵一次，即可解除手機的鎖住設定。

註： 手機鎖鍵時，當有來電時按 **☎** 鍵 (**SPK** 鍵) 或任意鍵，可進行所有操作，當通話完畢後，按 **☎** 鍵或放回充電座自動鎖鍵。

2. 按下 **DIG** 鍵後，再按 **MUTE** 鍵，手機會顯示“勿干擾”，當有來電時將不會有鈴聲，再重覆此兩鍵一次，即可解除手機的勿干擾設定。

註： 具體說明請參閱“勿打擾設定”。

來電顯示操作

只要當地的電信公司有提供“來電顯示”服務，用戶不必申請即可在接聽電話前看到來話人之電話號碼。

本機主要的功能有：

- 主機可以儲存50組來電顯示資訊
- 手機可以儲存30組姓名和電話號碼（電話簿）
- 相容助聽功能

接收來電顯示資訊

- 當您接收到新接入呼叫時，來電顯示電話記錄即可把來電資訊儲存起來。在待機狀態下，您可按“▲”或“▼”鍵查閱到過去呼叫與新接入呼叫的數量。如果電話的呼叫是新接入呼叫，螢幕顯示如右圖



- 當接收到來電呼叫時，螢幕將顯示如下來電顯示資訊：
 - a. 來電方的姓名（在電信系統允許的情況下，如電話簿裏存儲了來電名字時有此功能）
 - b. 來電方的電話號碼
 - c. 來電的時間及日期
 - d. 來電顯示的儲存序號

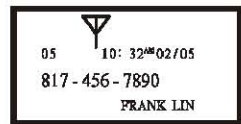

查閱來電顯示資訊及新接入來電顯示資訊

1. 在待機狀態下，按“▲”或“▼”鍵，可直接進入來電顯示資訊儲存記錄。螢幕會顯示新接入來電顯示資訊和總來電顯示資訊的數量。
2. 按“▲”或“▼”鍵，即可依序查閱記錄的來電顯示號碼。（註：如來電顯示資訊儲存記錄中有新接入來電號碼，新接入的來電號碼將被最先顯示出來；但一旦新接入的來電號碼再次來電呼叫，那此來電號碼將不再被系統記錄為新來電號碼。）

來電顯示記錄的保存

- 本機最多可儲存50組來電號碼，當超過50組時，最先的記錄將被自動覆蓋。

來電顯示操作

保存來電顯示資訊記錄到電話簿

1. 在待機狀態下，按“▲”或“▼”鍵，進入來電顯示資訊儲存記錄；
2. 按“▲”或“▼”鍵，選擇所需的來電顯示資訊儲存記錄；
3. 按 鍵確認選擇後，系統會顯示詢問是否要保存資訊記錄；
4. 按 MENU/HOLD 鍵後，再按“▲”或“▼”鍵，選擇要儲存的位置，然後按 鍵確認，就可保存您所選擇的來電顯示號碼入電話簿；
5. 按 鍵返回待機狀態

刪除來電顯示資訊記錄

A. 刪除個別來電顯示資訊儲存記錄

1. 在待機狀態下，按手機的 MENU/HOLD 鍵；
2. 按“▲”或“▼”鍵搜尋“主機功能表”選項；
3. 按 鍵，確認選擇；
4. 當螢幕顯示“刪除來電”時，按 鍵確認；（此時新接入來電顯示資訊及總來電資訊記錄將被顯示在螢幕上）
5. 按“▲”或“▼”鍵，選擇您要刪除的來電顯示資訊儲存記錄；
6. 按 DELETE 鍵，螢幕會顯示“請確認”要您確認是否要刪除所選擇和來電顯示資訊；
7. 按 鍵，確認刪除選擇的來電顯示資訊，按 鍵，取消資訊刪除動作；
8. 按 鍵四次（或不理會，8秒後自動）返回主功能表呈待機狀態。

註：每次刪除一通來電後，新接入來電顯示資訊及總來電資訊記錄將被顯示在螢幕上，重覆操作以上第5~7項來刪除其它來電顯示資訊。

B. 刪除所有來電顯示資訊儲存記錄

1. 在待機狀態下，按手機的 MENU/HOLD 鍵；
2. 按“▲”或“▼”鍵搜尋“主機功能表”選項；
3. 按 鍵，確認選擇；
4. 當螢幕顯示“刪除來電”時，按 鍵確認；（此時新接入來電顯示資訊及總來電資訊記錄將被顯示在螢幕上。）
5. 按 DELETE 鍵，螢幕會顯示“刪所有來電”要您確認是否是刪除所有的來電顯示資訊儲存記錄；
6. 按 鍵，確認刪除所有的來電顯示資訊，按 鍵，則取消資訊刪除動作；
7. 按 鍵三次，（或不理會，8秒後自動）返回主功能表呈待機狀態。

回撥來電顯示號碼

1. 在待機狀態下，按“▲”或“▼”鍵，進入來電顯示資訊儲存記錄；
2. 按“▲”或“▼”鍵，尋找您所需的來電顯示資訊；
3. 按 鍵確認選擇，螢幕會顯示是否要撥出所選來電資訊號碼；按“▲”或“▼”鍵選擇，回撥號碼撥號方式：
 - a. 一次：向外撥出長途碼 + 地區碼 + 7位數來電號碼（部分地區6碼或8碼）
 - b. 兩次：向外撥出地區碼 + 7位數來電號碼（此項台灣地區不使用）
 - c. 三次：向外撥出7位數來電號碼
4. 按 鍵，系統將自動撥出所選來電號碼。

功能表設定



手機功能表設定名稱如下：

- A. 電話簿
- B. 通話音量
- C. 免提音量
- D. 鈴聲音量
- E. 鈴聲種類
- F. VIP鈴聲
- G. 設定手機名
- H. 勿打擾設定
- I. 按鍵音設定
- J. 重新註冊
- K. 出廠設定
- L. 主機功能表：輸入密碼（新手機無預設密碼，可按  鍵進入主機功能表）
 - a. 刪除來電
 - b. 設定主機名
 - c. 設密碼（主機密碼）
 - d. 設定區號
 - e. 設定日期時間
 - f. 設暫切時間
 - g. 設暫停時間
 - h. 設等待時間
 - i. 出廠設定
 - j. 刪除訊息
 - k. 設撥號模式
 - l. 主機重開機
- M. 解除註冊
- N. 螢幕對比
- O. 刪除訊息
- P. 任意鍵接聽
- Q. 手機重開機

註：待機狀態下，按 **MENU/HOLD** 鍵即可直接進入功能表選項，按 **"▲"** 或 **"▼"** 鍵可逐項查閱各項設定。

A. 電話簿

電話簿用於儲存電話號及姓名(最多可達30組)，可任何時候查閱儲存的項目，且無需手動輸入電話號碼，就可快速將所要撥打的號碼撥出去。



1. 在待機狀態下，按手機的 **MENU/HOLD** 鍵直接進入“電話簿”選項；
2. 按  鍵確認選擇後，儲存的第一組電話號碼、姓名及記錄序號將顯示在螢幕(如通訊沒有任何儲存記錄，螢幕則會顯示“無儲存號碼”或鍵 1-30,再按  鍵,可直接選取已設定可撥打的電話號碼)；
3. 按 **"▲"** 或 **"▼"** 鍵，可逐一查閱電話簿內容；
4. 按  鍵兩次，(或不理會，8秒後自動) 返回主功能表呈待機狀態。



功能表設定

B. 通話音量

手機的通話(受話)音量可在 6 種不同種類音量選擇調整。



1. 在待機狀態下，按 **MENU/HOLD** 鍵；
2. 按 **"▲"** 或 **"▼"** 鍵選擇“通話音量”選項；
3. 按  鍵確認選擇後，當前的通話音量的種類數字，將顯示在螢幕上；
4. 按 **"▲"** 或 **"▼"** 鍵可調高或調低通話音量；
5. 按  鍵確認並保存新設定；
6. 按  鍵，(或不理會，8秒後自動) 返回主功能表呈待機狀態。

C. 免提音量 / D. 鈴聲音量



手機的免提音量有 6 種不同種類音量調整。

1. 在待機狀態下，按 **MENU/HOLD** 鍵；
2. 按 **"▲"** 或 **"▼"** 鍵，選擇“免提音量”選項；
3. 按  鍵，確認選擇後，當前的免提音量的種類數字，將顯示在螢幕上；
4. 按 **"▲"** 或 **"▼"** 鍵可調高或調低免提音量；
5. 按  鍵確認，並保存新設定；
6. 按  鍵，返回待機狀態。

手機的鈴聲音量也有 6 種不同種類音量調整。

1. 在待機狀態下，按 **MENU/HOLD** 鍵；
2. 按 **"▲"** 或 **"▼"** 鍵，選擇“鈴聲音量”選項；
3. 按  鍵，確認選擇後，當前的鈴聲音量的種類數字，將顯示在螢幕上；
4. 按 **"▲"** 或 **"▼"** 鍵可調整鈴聲音量；
5. 按  鍵確認，並保存新設定；
6. 按  鍵，返回待機狀態。



E. 鈴聲種類、F. VIP 鈴聲

1. 在待機狀態下，按手機的 **MENU/HOLD** 鍵；
2. 按 **"▲"** 或 **"▼"** 鍵，選擇“鈴聲種類或VIP鈴聲”選項；
3. 按  鍵確認選擇，螢幕會顯示當前的鈴聲模式；
4. 按 **"▲"** 或 **"▼"** 鍵，選擇所需的響鈴聲模式或VIP鈴聲（共20種鈴聲模式）；
5. 按  鍵確認，並保存新設定；
6. 按  鍵，返回待機狀態。

註：如果來電者被設成VIP，則除了來電顯示VIP字樣外，在鈴聲的第二響會自動切換成VIP鈴聲。

G. 設定手機名



爲了能區分系統內手機使用者的身份，可把手機名稱設定爲使用者的姓名。

1. 在待機狀態下，按手機上 **MENU/HOLD** 鍵；
2. 按 **"▲"** 或 **"▼"** 鍵選擇“設定手機名”選項；
3. 按  鍵，確認選擇；
4. 按 **DELETE** 鍵，將原設定手機名逐一刪除，再輸入新名稱（最多可輸入16個字元）；
5. 按  鍵確認，並保存編輯內容；
6. 按  鍵兩次，返回待機狀態。

功能表設定

H.勿打擾設定

有來電接入時，用來開啓或關閉手機的鈴聲。

1. 在待機狀態下，按手機的 **MENU/HOLD** 鍵；
2. 按 "▲" 或 "▼" 鍵選擇 "勿打擾設定" 選項；
3. 按  鍵確認選擇，螢幕會顯示預設設定 "勿打擾關" (即有來電時，手機是響鈴狀態)；
4. 按 "▲" 或 "▼" 鍵選擇勿打擾的設定 "開" 或 "關" (註：當勿打擾設定為 "開" 方式時，勿干擾圖標會顯示在螢幕上，來電時手機不響鈴)；
5. 按  鍵確認並保存新設定；
6. 按  鍵返回待機狀態。



註：當勿打擾設定為 "開" 時，此時欲做 "內呼" 被呼叫主機，將無法接通呼叫主機並顯示 "無效"。

註：當勿打擾設定為 "開" 時，此時欲做 "轉接" 或 "三方通話" 被呼叫主機，將無法接通呼叫主機並顯示 "連接失敗"。

註：當勿打擾設定為 "開" 時，將自動取消任意鍵接聽功能，故如有電話鈴響時，只有按  鍵或 **SPK** 鍵才可接聽電話。

I.按鍵音設定

當按壓手機的 "數字" 或 "功能" 鍵時，可將按鍵音設定為 "開" 或 "關"，即有聲音或無聲音兩種。

1. 在待機狀態下，按手機的 **MENU/HOLD** 鍵；
2. 按 "▲" 或 "▼" 鍵選擇 "按鍵音設定" 項；
3. 按  鍵確認選擇後，螢幕將顯示預設設定 "按鍵音開" (即當按壓手機上的 "數字" 或 "功能" 鍵時，會出 "嗶" 的聲音)；
4. 按 "▲" 或 "▼" 鍵，選擇按鍵音 "開" 或 "關" 的設定；
5. 按  鍵確認，並保存新設定；
6. 按  鍵，返回待機狀態。





J.重新註冊

當新手機要與主機建立連接時，需在主機上註冊成功才能直接使用。具體操作指示請參見第 11 頁的 "手機註冊到主機" 部份的說明。

功能表設定

K.出廠設定





要做出廠設定的目的是要刪除手機出廠前的各項預先功能表設定，並把各項功能重新設定為預設設定。以下的選項，可重新設定回它們各自的預設值。

- i. 清除電話簿中的所有儲存內容；
 - ii. 響鈴音量調整為預設種類 6；
 - iii. 響鈴方式調整為預設方式 1；
 - iv. 清除手機名稱；
 - v. 勿打擾設定為預設方式 "關"；
 - vi. 按鍵音設定為預設方式 "開"；
 - vii. 免提音量調整為預設種類 5；
 - viii. 通話音量調整為預設種類 1。
1. 在待機狀態下，按手機的 **MENU/HOLD** 鍵；
 2. 按 "▲" 或 "▼" 鍵選擇 "出廠設定" 選項；
 3. 按  鍵一次，確認選擇後，螢幕會顯示 "請確認?"；
 4. 按  鍵二次，確認螢幕會顯示 "請再確認?"，
 5. 按  鍵三次，作最後確認重設定為預設值；
 6. 按  鍵，返回待機狀態。

警告：手機出廠設定將會清除電話簿中的所有儲存內容。

L.主機功能表

基本功能表主要用於設定主機系統功能。



1. 在待機狀態下，按手機的 **MENU/HOLD** 鍵；
2. 按 "▲" 或 "▼" 鍵搜索 "主機功能表" 項；
3. 按  鍵確認選擇，螢幕將顯示 "輸入密碼" 要求輸入密碼；(註：如果您已經作密碼設定，請輸入您所設定的密碼後再進入子功能表；如您不會設定密碼，請按  鍵，直接進入子功能表。)
4. 按 "▲" 或 "▼" 鍵選擇以下各項子功能表。
 - a. **刪除來電：**
用於刪除個別或全部來電資訊記錄。具體操作說明請參見第20頁的 "刪除來電顯示資訊記錄" 部分。
 - b. **設定主機名：**
主機名的安排及設定。
 1. 在主機功能表中，按 "▲" 或 "▼" 鍵搜索 "設定主機名" 選項；
 2. 按  鍵，確認選擇；
 3. 逐字輸入名字；(註：按數字鍵0-9即可輸入字元，具體字元輸入方法請參見第14頁的 "姓名輸入一覽表"。如字與單詞之間需留間距，在最後一個字元輸入完畢後按 # 鍵或 * 鍵即可。如字元輸入錯誤，按 **DELETE** 鍵，可從右到左逐字刪除。)
 4. 按  鍵，確認編輯並保存；
 5. 按  鍵，返回待機狀態。

功能表設定

主機功能表 (續一)

c. 設密碼:

此項設定是為增加“主機功能表”功能使用的安全性而設計,您可任意設定主機的使用密碼(6位數)。主機的使用密碼一旦被設定後,當選擇“主機功能表”功能時,螢幕顯示“輸入密碼”要求輸入密碼。

1. 在主機功能表中,按“▲”或“▼”鍵搜索“密碼設定”項;
2. 按  鍵,確認選擇;
3. 按“數字”鍵,直接輸入所要儲存的6位數密碼;(如果輸入有錯誤,按 **DELETE** 鍵可逐一刪除輸入內容。)
4. 按  鍵,確認輸入的密碼並保存;再按  鍵,返回待機狀態。





註: 如果您忘記了先前所輸入保存的密碼,請按照下列的步驟清除密碼:

1. 拔掉主機電源
2. 按著主機上的PAGE鍵不放
3. 插上主機電源
4. 放開主機PAGE鍵





d. 設定區號:

電話的地區碼共有兩種:即區域碼及Local Area。區域碼必須先被設定以供來電顯示回撥用。區域碼是指與主機連接的電話線相同的區域,只有一組區域碼及可以被設定到這個系統內。



I. 設定區域碼

1. 在主機功能表中,按“▲”或“▼”鍵搜尋“設定區號”項;
2. 按  鍵,確認選擇;
3. 再按“▲”或“▼”鍵選擇“區域號碼”設定項目;
4. 按  鍵確認選擇後,螢幕會顯示要求輸入區域碼(3位數);(不含長途碼“0”,例如:台北設定“2”即可。)
5. 再輸入區域碼後,按  鍵確認保存;按  鍵兩次,回到待機狀態。

III. **長途碼設定:** 是“0”,外地區號將會自動地插入到外撥的電話號碼裏。

1. 在主機功能表中,按“▲”或“▼”鍵搜尋“設定區碼”項;
2. 按  鍵,確認選擇;
3. 按“▲”或“▼”鍵,直接選擇“長途碼”項目;
4. 按  鍵確認選擇後,系統螢幕會顯示要求輸入電話地區號;
5. 輸入長途區碼;(註:號碼輸入前需先行將之前的設定區號刪除掉,再輸入新號碼);
6. 按  鍵,確認新區號並保存;按  鍵兩次,返回待機狀態。

IV. 設定區號:預設值為“開”



1. 在主機功能表中,按“▲”或“▼”鍵搜尋“設定區碼”項;
2. 按  鍵選擇,再按“▲”或“▼”鍵,來搜尋“開/關”功能;
3. 按  鍵選擇,再按“▲”或“▼”鍵,設定“開”或“關”功能;
4. 按  鍵確認,按  鍵兩次,返回待機狀態。

功能表設定

主機功能表 (續二)



e. 設定日期/時間:

注意: 時間的設定是指螢幕顯示的時間,當有來電顯示資訊信號進來時,螢幕顯示的時間將會自動的調整。

1. 在主機功能表中,按“▲”或“▼”鍵選擇“設日期、時間”選擇項,然後按  鍵確認後,便可改變當前顯示的日期或時間;
2. 當螢幕顯示“設月份”項目,按“▲”或“▼”鍵更改顯示的月份;
3. 按 **MENU/HOLD** 鍵,將設定移到“設日期”項目,按“▲”或“▼”鍵更改顯示的日子;
4. 按 **MENU/HOLD** 鍵,將設定移到“設小時”項目,按“▲”或“▼”鍵更改顯示的時數。(當更改顯示的時數時,AM“上午”或PM“下午”的設定也會隨著每12個小時的過去而自動改變。)
5. 按 **MENU/HOLD** 將設定移到“設分鐘”項目,按“▲”或“▼”鍵更改顯示的分鐘數;
6. 按  鍵,確認更改內容並保存;
7. 按  鍵兩次,返回待機狀態。

f. 設暫切時間:



注意: 每個國家的暫切時間都會有不同。

1. 在主機功能表中,按“▲”或“▼”鍵搜索“設暫切時間”選項;
2. 按  鍵,確認選擇,螢幕會顯示預設的暫切時間種類“6”,即600mS(6x100mS);
(註: **Flash** 時間的設定共有10(1-10)個種類選擇。)
3. 按“▲”或“▼”鍵,直接更改暫切時間的設定;
4. 按  鍵,確認更改內容並保存;
5. 按  兩次,返回待機狀態。



g. 設暫停時間:

注意: 當你通過電話交換機系統外撥出電話號碼,或外撥遠距離電話號碼時,本機允許您調整暫停的時間。

1. 在主機功能表中,按“▲”或“▼”鍵,搜索“設暫停時間”選項;
2. 按  鍵,確認選擇後,螢幕會顯示預設的暫停時間種類“4”,即4秒(4x1秒);(註:暫停時間的設定共有7(1-7)個種類選擇。)
3. 按“▲”或“▼”鍵,直接更改暫停時間的設定;
4. 按  鍵確認,更改內容並保存;
5. 按  鍵兩次,返回待機狀態。





功能表設定

主機功能表 (續三)

h. 設等待時間：

注意：此設定是用於通話轉接等待的時間設定。

1. 在主機功能表中，按 "▲" 或 "▼" 鍵搜索 "設等待時間" 項；
2. 按  鍵確認選擇後，螢幕將會顯示預設的保持時間 "60"，即60秒；(註：等待時間的設定是從15到240秒。)
3. 按 **DELETE** 鍵刪除舊的設定時間；
4. 輸入所需的等待時間；
5. 按  鍵確認新設定並保存；
6. 按  鍵兩次返回待機狀態。

i. 出廠設定

本產品的預設電話規格是台灣規格。一旦出廠設定功能被啟動，之前的所有設定將被清除掉，並回復到出廠的預設值。以下的幾個項目出廠後需重新設定為各自的預設值。

- i. 清除所有的來電顯示資訊；
- ii. 主機名需回復到 "Line 1" 狀態；
- iii. 清除主機密碼；
- iv. 清除掉所有的電話地區號；(台灣使用規格，長途區碼設定為 "0"。)
- v. 電話地區號功能將不能使用 (預設模式)；
- vi. Flash 時間設定回復到 "600mS" 的預設值；
- vii. 暫停時間設定回復到 "4" 秒的預設值；
- viii. 呼叫轉移的保持通話時間設定回復到 "60" 秒的預設值。

1. 在待機狀態下，按手機的 **MENU/HOLD** 鍵；
2. 按 "▲" 或 "▼" 鍵，搜索 "主機功能表" 項；
3. 按  鍵，確認選擇；
4. 按 "▲" 或 "▼" 鍵，搜索 "出廠設定" 項；
5. 按  鍵，確認選擇。

j. 刪除訊息

使用者在當地電信公司有申請語音留言，使用者未接聽電話或電話使用中，對方可留言在電信公司，此時手機螢幕出現一個信封(✉)訊息。

有時當地的電信公司已無語音訊息可供聽取，但手機上還顯示有訊息符號，您可以選擇 "刪除訊息" 功能，來刪除此符號，此時主機(Power)將閃爍。

k. 設撥號模式

音頻 (Tone) / 脈衝 (Pulse)：請依據交換機所支援選擇合適的撥號系統，台灣地區大部分是屬音頻撥號系統 (只有少部分之交換機屬脈衝撥號系統)，故如果設定為脈衝是無法撥出電話的。

l. 主機重開機：

此設定之主要功能是終止所有不正常操作造成之異常，但不影響資料儲存及時間。



警告：請注意如有其他併接之手機正在通話中，其中一支手機做此操作時，會切斷通話中之手機。

功能表設定

M.解除註冊、N.螢幕對比

解除註冊

如果手機要重新註冊到主機，必須將手機解除註冊，然後才能再次註冊。

1. 在待機狀態下，按手機上的 **MENU/HOLD** 鍵；
2. 按 "▲" 或 "▼" 鍵，搜索 "解除註冊" 選項；
3. 按  鍵確認，稍待片刻後螢幕會顯示："請確認"；
4. 按  鍵，螢幕會顯示 "解除註冊中"；(此時手機編號將清除成HS-)
5. 按  鍵，退出註銷手機設定功能表，並返回待機狀態。



螢幕對比

1. 在待機狀態下，按手機上的 **MENU/HOLD** 鍵；
2. 按 "▲" 或 "▼" 鍵，搜索 "螢幕對比" 項；
3. 按  鍵確認選擇後，螢幕會顯示當前的螢幕顯示對比度；
4. 按 "▲" 或 "▼" 鍵，直接更改螢幕顯示的對比度；
5. 按  鍵，確認更改內容；
6. 按  鍵，返回待機狀態。



O.刪除訊息、P.任意鍵接聽、Q.手機重開機

■ 刪除訊息

使用者在當地電信公司有申請語音留言，使用者未接聽電話或電話使用中，對方可留言在電信公司，此時手機螢幕出現一個信封(✉)訊息。有時當地的電信公司已無已無語音訊息可供聽取，但手機上還顯示有訊息符號，您可以選擇 "刪除訊息" 功能，來刪除此符號。

1. 在待機狀態下，按手機上的 **MENU/HOLD** 鍵；
2. 按 "▲" 或 "▼" 鍵，搜索 "刪除訊息" 選項；
3. 按  鍵確認，稍待片刻後螢幕會顯示："請確認"；
4. 再按  鍵確認後，系統將會刪除手機上顯示的訊息符號；
5. 按  鍵，退出註銷手機設定功能表，並返回待機狀態。

■ 任意鍵接聽

1. 在待機狀態下，按手機上的 **MENU/HOLD** 鍵；
2. 按 "▲" 或 "▼" 鍵，搜索 "任意鍵接聽" 選項；
3. 按  鍵確認，稍待片刻後螢幕會顯示當前的設定；
4. 按 "▲" 或 "▼" 鍵，選擇任意鍵接聽 "開" 或者 "關" (註：當任意鍵接聽設定為 "開" 時，當有來電時，手機由充電座拿起即可自動接聽來電；而設定為 "關" 時，當有來電時，手機由充電座拿起則不會自動接聽來電。)
5. 按  鍵確認選擇後，螢幕會顯示 "設定成功"；
6. 按  鍵，退出註銷手機設定功能表，並返回待機狀態。

■ 手機重開機

此設定之主要功能是終止所有不正常操作造成之異常，但不影響資料儲存及時間，也不會影響其他併接且正在通話中的手機。

1. 在待機狀態下，按手機上的 **MENU/HOLD** 鍵；
2. 按 "▲" 或 "▼" 鍵，搜索 "手機重開機" 選項；
3. 按  鍵確認，稍待片刻後螢幕會顯示 "請確認"；
4. 按  鍵確認後，螢幕會顯示 "再確認"；
5. 按  鍵再確認以後，螢幕會瞬間空白，並隨後重新開啓新的待機畫面。

如何改善無線電話信號接收

如何改善無線信號接收呢？

請遵循以下的操作說明去改善無線電話的通話品質：

1. 請選擇靠近房屋或辦公室中心的地方安裝本無線電話，這樣對於工作範圍將有所改善。
2. 請將本無線電話置於遠離金屬物或無線電裝置，因這些器具具有時會產生無線電波干擾，會降低無線電話的接收。
3. 盡量讓手機的電池多充電，低電電池會影響到無線電話的工作範圍。

最佳電池壽命

電池的充、放電

電池放電

1. 拔掉主機的電話線；
2. 確認電源線是連結的；
3. 把手機拿出主機充電槽；
4. 按下手機的  鍵，即可開始放電；

註：當螢幕顯示“LOW”(低電)圖標時，即說明手機電池電量不足。將手機放回主機充電12小時以上。一旦電池被完全放電後，您須馬上將電池充電到其電量飽和為止。

電池充電

1. 確認主機的電源線及電話線都連結可靠；
2. 將手機放回主機；主機的 **CHARGE** 指示燈應亮；
3. 讓手機持續充電10小時以上，以達到最大的充電量；
4. 電池在充電時出現低電提示時，將電池重新完全放電後再充電。

日常維護

● 避免碰撞

使用時，應小心輕放，避免衝擊和敲打，防止設備受損，延長使用壽命。

● 保持乾燥

本機應置於乾燥清潔的地方，禁止下雨天在戶外使用手機，以免內部元件受潮而影響使用效果。

● 注意清潔

機殼表面沾有灰塵時，用一塊乾淨柔軟的布片擦淨或用一塊沾有中性稀劑的軟布擦洗，之後再用乾布片擦淨。

● 正常維修

發生故障時，非專業人員不得擅自拆機修理，必須及時與當地經銷商聯絡。

常見故障排除

電話機故障排除一覽表：

一般狀況	解決方法
沒有撥號音	<ul style="list-style-type: none">● 確認主機電源線和電話線是否確實連結；● 確認有否正確安裝手機電池；● 確認主機與手機是否已正確註冊。
沒有鈴聲	<ul style="list-style-type: none">● 確認手機的“勿打擾設定”是否為“OFF”方式；● 確認主機的電話線是否確實連結。
手機沒有電源	<ul style="list-style-type: none">● 確認有否正確安裝手機電池；● 確認電池組電量，若發生低電現象，須先給電池充電。
無法充電	<ul style="list-style-type: none">● 確認有否正確安裝手機電池；● 確認主機與手機的充電觸端是否緊密接觸；● 用沾有酒精的濕布擦洗主機與手機的充電觸端。
音頻語音微弱或刺耳	<ul style="list-style-type: none">● 確認手機和主機的距離；● 確認電池組電量，若發生低電現象，須先給電池組充電；● 讓手機或主機遠離金屬物或無線電裝置並重試一次。
嚴重噪聲干擾	<ul style="list-style-type: none">● 讓手機遠離電腦、遙控玩具、無線傳聲器、警報系統、內部通話裝置和其他家用電器；● 移往別處或關掉干擾源。

來電顯示故障排除一覽表：

一般狀況	解決方法
來電顯示空白	<ul style="list-style-type: none">● 確認主機電源線是否確實連結；● 確認主機電話線是否確實連結；● 確認有否正確安裝手機電池。
來電顯示不能顯示來電方的姓名或電話號碼	<ul style="list-style-type: none">● 確認是否已向當地電話公司申請註冊了來電顯示服務；● 確認主機的電話線是否確實連結；● 如果您在第二次響鈴前拿起手機，來電方資訊就不能正確的接收。● 如果您需將電話自動答錄裝置與本機連接，請把答錄機設定為響鈴兩聲或更久以後才會自動答錄。● 如果來話是一個或外地區長途電話，來電方的姓名或電話號碼將不會顯示在螢幕上。
螢幕顯示亂碼字元或“NO DATA”(沒數據)	<ul style="list-style-type: none">● 在少許情況下，中華電信所傳送來電顯示資訊時可能會出現錯誤傳送。這並不是來電顯示裝置的故障造成，此裝置只能記錄和儲存接收到的數據。

產品規格

產品規格：

項次	檢驗項目	條件	規格	備註
1	通話品質試驗	0.4mm. 50nf/km 5km 1KHZ. 100db 5PL	≤5%	
2	受話當量	0KM/5KM	5~ -6/5~ -4	
3	送話當量	0KM/5KM	11~ -2/11~ 0	
4	側音當量	0KM/5KM	≥ 4dB	
5	迴流損失	200-3200Hz	≥3.5dB	
6	迴流損失	500-2500Hz	≥ 7dB	
7	洩漏電流	AC 1000V. 1min	≥10mA	
8	絕緣電阻	100vdc. L1. L2對外部金屬間 < 30M	符合	
9	漏電流	48Vc. L1. L2間	< 10uA	
10	電流特性	迴路電流20mA/10mA VL1. L2間電流	≤ 8V ≤ 6V	
11	電壓特性	VL1. L2間電壓為10.6V 共迴路電流	≥ 26mA	
12	電鈴音量測試	20Hz. 45Vrms串接3kΩ	符合	
13	複頻按鍵特性	低頻群 0KM 頻率	852Hz ±2dBm	
		低頻群 0KM 位準	-8±2dBm	
		高頻群 0KM 頻率	1336Hz±1.2%	
		高頻群 0KM 位準	-6±2dBm	
		信號位準5KM 低頻群/ 高頻群	≥ -21dB	
		信號時間 ≥ 40ms	符合	
		碼與碼間隔 ≥ 50ms	符合	
	其他按鍵功能	需正常		
14	發射功率：主機	< 1W	符合	
	發射功率：手機	< 1W	符合	
	發射頻率	2400MHz ~ 2483.5MHz	符合	
15	頻道寬	≥ 500KHz	609KHz	
16	調變方式	GFSK	數位安全	
17	安全密碼	> 1000	40位元 (2 ⁴⁰)	

〈請務必遵守〉

安全上的注意事項與緊急處理方法

爲了防止使用人及其他的危害，誤使用時可能會造成嚴重傷害及死亡等重大結果。

■ 忽略說明的內容而發生誤用所產生危害及損害的程度，以下列的表示來區分說明。

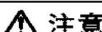
 警告	此標誌的意思指“可能會造成嚴重傷害及死亡等重大結果”。
 注意	此標誌的意思指“可能會造成危險及傷害，或使物品受到損壞”。

■ 務必遵守的內容種類，以下列各圖來表示區分、說明。(下圖爲表示的一例)
請遵守下列內容，並以下列圖表示區分及說明。

				
警告或提醒注意	一般的禁止	禁止水淋	禁止分解修理	禁止接觸
				
必需遵行	拔除電源插頭	禁止潮濕手觸摸	注意手指	禁止加熱

警告

◎ 有下列異常發生時，請立即拔出電源插頭停止使用！

冒煙、異常發熱、異常的臭味時(聞到焦味)，請勿使用，並將電源插頭拔離。



如繼續再使用，會發生短路、絕緣不良之發熱、火災或觸電等事件。
請洽經銷商或販賣店。

內部有異物侵入時，請勿使用，並將電源插頭拔離停止運轉



如繼續再使用，會發生短路、絕緣不良之發熱、火災或觸電等事件。
請洽經銷商或販賣店。

外殼破損時，請勿使用，並將電源插頭拔離停止運轉



如繼續再使用，會發生短路、絕緣不良之發熱、火災或觸電等事件。
請洽經銷商或販賣店。(請絕對不要自行修理)

電源線損壞(蕊線露出等)時，請勿使用，並將電源插頭拔離停止運轉

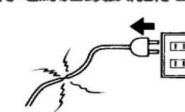

如繼續再使用，會發生短路、絕緣不良之發熱、火災或觸電等事件。
請洽經銷商或販賣店。

警告

請勿用潮濕的手拔取電源插頭或操作開關



易造成觸電。水會導電，潮濕的手會引起觸電。
請務必用乾燥的手來拔取插頭。

插座及配線器具的規格超負荷時勿使用，交流110V以外請勿使用

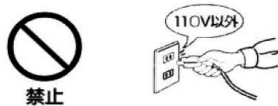

超過規格太多的配線，會發生發熱、火災或觸電等事件。
接線前，請務必再一次確認電源、電壓是否符合。

電源插頭請確實插入插座內



電源插頭不完全插入插座內，請勿使用。不完全插入插座內時，會發生發熱、火災或觸電等事件。
請務必將電源插頭確實插入插座內。

請勿分解及改造。此外，非修理人員絕不可分解及修理



分解及改造可能會發生火災、短路、故障或觸電等事件。
修理或內部檢查請洽經銷商或販賣店。

請勿使用破損的電源線或插頭



如繼續再使用，會發生短路、絕緣不良之發熱、火災或觸電等事件。
例如：過份的彎曲、扭轉、捆紮、拉伸、加工、接近熱器具、銳角物品或重物下面等。電源線及插頭破損時，請洽經銷商或販賣店。

本機上請勿放置花瓶、有裝水的容器及小金屬亦不要用水沖洗

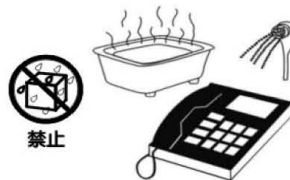

水或金屬品進入內部時，會因短路而發熱，會引起火災、觸電、故障及絕緣不良等事故。如果本機進水時，請勿使用，並請與經銷商或販賣店聯絡。

本機內部請勿掉入金屬物品或易燃物



如繼續再使用，會發生短路、絕緣不良之發熱、火災或觸電等事件。
尤其是兒童，請特別注意。
請洽經銷商或販賣店。

電源插頭附著灰塵等



如繼續再使用，會發生短路、絕緣不良之發熱、火災或觸電等事件。
灰塵附著時，請拔出電源插頭，用乾布擦乾淨。
請洽經銷商或販賣店。

請勿放置在搖晃、傾斜等非牢固的場所



因為地震或受外力影響，易使製品本體掉落，而造成受傷之危險，並使製品故障或損壞。

警告

打雷時，請勿觸摸天線及電源接頭



禁止接觸



打雷時，可能因誘導電之衝擊，導致死亡事件。
到打雷停止之期間，請遠離本機器。

緊急處理注意事項

- 當本機有動作異常現象時，請速關閉電源開關，並拔掉電源插頭停止使用！
- 請通知本公司服務單位處理，切勿自行打開上蓋以免發生危險。

注意

請勿拉電源線拔離插座

此為導致電源線破損的原因，破損的電源線易發生短路或絕緣不良而導致之發熱、火災及觸電等事件。
請務必握持電源插頭部位來拔離插座。

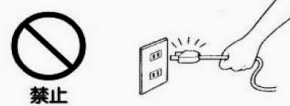

電源線之設置請勿過度擠壓或彎曲

電源線破損時，請勿繼續使用，否則易導致短路、發熱、故障、火災及觸電等事件。
本機四周，請預留10cm之空隙，以利通風。



除特別指定外，請勿以手觸摸及機器內部

以手來觸及時，可能會導致手部受傷。
尤其是兒童，請特別注意。
並使製品故障或損壞。



電源插頭選在插座上時請勿移動本機

此為導致電源線破損的原因，破損的電源線易發生短路或絕緣不良而導致之發熱、火災及觸電等事件。
移動本機時，請將接續線等拔下。



本機上部請勿放置重物

不平衡、傾倒、落下等易使本機受傷，甚至因重壓而發生變形導致零件破損而短路、絕緣不良及火災
尤其是兒童，請特別注意。而造成受傷之危險，並使製品故障或損壞。





天線的安裝工事必須具備技術及經驗

天線傾倒時，可能會有感電的危險，請特別注意。
請遠離輸配電線之場所設置。
並聯絡經銷商、販賣店或專業人員。
(請絕對不要自行修理)



警告

<p>請勿放置於過多油煙、水氣、灰塵及高濕震動之場所 內部有水，灰塵等進入或激烈之震動，易發生內部零件破損、短路及絕緣不良而導致發熱、觸電及火災等事故。</p>  <p>禁止</p>	<p>本機的通風孔，請勿阻塞 通風不良時，內部熱氣無法散去，易使內部零件因高溫而損壞，易引起故障及火災下列之使用方法絕對禁止。 請勿置於通風不良之狹窄場所 請勿置於有桌布覆蓋的桌子、地毯、棉被等物品之上。</p>  <p>禁止</p>	<p>為了安全，長期不使用時，請將電源插頭拔離插座 誤觸內部的電源部時，有觸電之虞。 通電狀態放置恐有因絕緣劣化、漏電等所引起的火災。</p>  <p>禁止</p>
<p>請依極性表示(+、-)正確置入電池 極性錯誤，可能導致發熱、漏液及破裂。</p>  <p>注意</p>	<p>電池的端子部(+、-)請勿以金屬物(領帶夾、髮夾等)接觸 極性錯誤，可能導致發熱、漏液及破裂。</p>  <p>禁止</p>	<p>請勿將電池分解，加工(焊接等)、加壓、加熱或投擲至火堆中 極性錯誤，可能導致發熱、漏液及破裂。</p>  <p>禁止加熱</p>
<p>請勿使用多頭電源線插座 請勿使用延長線插座或與其他電器共用電源線，會有過熱而引起火災的危險。</p>  <p>禁止</p>	<p>移動產品時務必將電源線和連接線拔下 產品移動時，勿使本機受到撞擊。 產品移動時，電源線未拔下，易使電源線受損及造成火災和觸電危險。</p>  <p>注意</p>	<p>請勿以殺蟲劑或揮發性物質噴到外殼表面 會造成觸電及火災意外事件。 易使製品外殼變質或損壞，並使製品故障。</p>  <p>禁止</p>

 <p>注意 電擊危險，請勿開啓</p>	 <p>※閃電標誌是表示“請勿擅自碰觸本機內部零件以免遭電擊之危險”。</p>	<p>電池液體漏出之處置</p> <ul style="list-style-type: none"> ●萬一電池液體漏出，沾污到手或衣服時，請以清水洗淨。 ●眼睛如沾滯電池液體時，可能引起失明，請速以大量清水沖洗，並立即送醫。
<p>為了防止觸電，請勿取下外殼 “本機內沒有用戶可以維修調整的零件，請委託專業人員進行維修工作”。</p>	 <p>※驚嘆號電標是表示“請詳細閱讀操作說明及注意事項”，以避免發生任何問題。</p>	

緊急處理方法

- 萬一本產品發生異常時，請先將電源開關關掉
- 假如內部零件發生故障時，請聯絡本公司維修服務站，本公司將提供熱忱的服務。

宣告：本手冊經仔細檢查，但仍不排除文字拼寫及技術錯誤之可能，此種錯誤或疏漏將於新版予以修正。本手冊之全部內容，本公司享有隨時修改之權利，且不予另行通知。

■本產品限台灣區域使用■
For use in Taiwan only

台灣三洋電機股份有限公司

地址：台北市松江路266號10樓

進口商：台灣哈理股份有限公司

地址：台北縣深坑鄉北深路三段141巷3號

總經銷：中華大雄股份有限公司

維修服務電話：(02) 2664-3888

地址：台北縣深坑鄉北深路三段141巷5號

產地：中國 CHINA 製造年份：2005年