

Register your product and get support at  
[www.philips.com/welcome](http://www.philips.com/welcome)

GoGear



收音机

✓	✗
SA1MXX02B	SA1MXX02KN
SA1MXX02K	SA1MXX04KN
SA1MXX02W	
SA1MXX04B	
SA1MXX04K	
SA1MXX04P	
SA1MXX04W	
SA1MXX04WS	
SA1MXX08K	

ZH-CN 用户手册

PHILIPS

# 目录

<b>1 重要安全信息</b>	2
常规维护	2
产品回收	3
<b>2 您的新 Digital Audio Player</b>	5
包装盒内物品	5
<b>3 使用入门</b>	6
控件和连接概述	6
主菜单概述	6
连接和充电	6
将 Digital Audio Player 连接到电	
脑。	6
电池电量指示	7
安全地断开 Digital Audio Player	7
安装软件	7
<b>4 开启和关闭 GoGear Mix</b>	8
自动待机和关闭	8
<b>5 音乐</b>	9
收听音乐	9
在 GoGear Mix 上整理音乐	9
查找音乐	9
<b>6 收音机</b>	10
收听 FM 收音机	10
手动调谐电台	10
自动调谐预设电台	10
播放预设电台	10
<b>7 录音</b>	11
从 FM 收音机录音（仅某些版本可以使	
用！）	11
录制音频/语音	11
收听录音	11
将录音上载到电脑	11
删除录音	11
使用 Digital Audio Player 携带数据文件	
12	

<b>8 设置</b>	13
<b>9 更新 Digital Audio Player</b>	14
手动验证/更新固件	14
<b>10 故障种类和处理方法</b>	15
<b>11 技术数据</b>	16
系统要求	16
支持的音乐文件格式	16
<b>12 索引</b>	17
<b>13 词汇</b>	18

需要帮助？  
请访问

[www.philips.com/welcome](http://www.philips.com/welcome)

在这里您可以访问全套支持材料，例如用户手册、最新软件更新和常见问题解答。

# 1 重要安全信息

## 常规维护

### ！小心

- 避免损坏或故障：
- 切勿将播放机置于加热设备或阳光直射产生的高温环境中。
- 切勿跌落播放机或让物体跌落在播放机上。
- 切勿让播放机浸入水中。切勿让耳机插孔或电池仓与水接触，因为进水会对装置造成严重损坏。
- 在附近使用手机可能造成干扰。
- 备份您的文件。请务必保留下载到设备的原始文件。如果产品受损或无法读取/辨认，Philips 对数据的丢失不负任何责任。
- 仅使用所提供的音乐软件来管理（传输、删除等）音乐文件，以免发生问题。
- 切勿使用含有酒精、氨水、苯或研磨剂的清洁剂，因为它们会损害装置。
- 在附近使用手机可能造成干扰。
- 备份您的文件。请务必保留下载到设备的原始文件。如果产品受损或无法读取/辨认，Philips 对数据的丢失不负任何责任。
- 仅使用所提供的或建议的软件来管理（传输、删除等）音乐文件，以免发生问题。

### 关于操作温度和存放温度

- 请在常温介于 0°C 至 35°C (32°F 至 95°F) 之间的环境中操作产品。
- 请在常温介于 -20°C 至 45°C (-4°F 至 113°F) 之间的环境中存放产品。
- 低温环境会缩短电池寿命。

### 更换部件/配件：

要订购更换部件/配件，请访问 [www.philips.com/support](http://www.philips.com/support)。

### 听力安全



#### 以中等音量收听：

以高音量使用耳机会损坏您的听力。此产品产生的声音分贝范围可能导致正常人丧失听力，即使收听不到一分钟。较高的分贝范围适用于已经丧失了部分听力的人。

声音是具有欺骗性的。随着时间的过去，您听力的“舒适级别”会要求较高的音量。因此，较长时间的收听之后，“正常”的音量实际上可能很大声，对您的听力有害。要防止此情况发生，请在您的听力适应之前，将音量设置到安全级别并保持不变。

#### 设置安全的音量级别：

将音量控制设置为较低设置。

慢慢调高声音，直到可以舒适、清晰地听见而不失真即可。

#### 合理的收听时间：

较长时间的收听，即使是正常的“安全”级别，也同样会导致听力受损。

请确保合理使用设备，并进行适当的休息。

使用耳机时请确保遵循以下准则。

在合理时间内以合理音量收听。

听力适应后，请勿调节音量。

请勿将音量调得太高，从而无法听见周围的声音。

在有潜在危险的情况下应谨慎使用或暂停使用。

请勿在驾驶机动车、骑自行车、进行滑板运动等情况下使用耳机；否则可能会造成交通事故，而且这在许多地区属于非法行为。

### 修改

未经制造商授权的修改将使用户无权操作此设备。

### 版权信息

所有其它品牌和产品名称均是其各自公司或组织的商标。

未经授权复制任何录制内容，不管是从互联网下载还是从音频 CD 上获取，均违反版权法和国际条约。

对受版权保护的材料（包括计算机程序、文件、广播和录音）进行未经授权的复制，可能侵犯版权并构成刑事犯罪。该设备不应用于此类目的。

Windows Media 和 Windows 徽标是 Microsoft Corporation 在美国和/或其它国家/地区的注册商标。

**承担责任！尊重版权。**



Be responsible  
Respect copyrights



Philips 尊重他人的知识产权，并且要求我们的用户也这么做。

互联网上的多媒体内容可能在没有原始版权所有者的授权的情况下创建和/或分发。

在许多（包括您所在的）国家/地区，复制或分发未经授权的内容可能触犯版权法。

遵守版权法是您的责任。

下载到您电脑上的视频流到便携式播放机的录制和传输仅限于与公共领域或经适当授权的内容一起使用。您只能将此类内容用于私人、非商业用途，并且应尊重作品的版权所有者的最终版权说明。此类说明可能声明不得进行进一步复制。视频流可能包括禁止进一步复制的版权保护技术。在这种情况下，录制功能将不起作用，并且您将收到一则通知消息。

### 数据记录

Philips 致力于提高产品质量并增强 Philips 用户的体验。该设备会将一些信息/数据记入其非易失性内存区域，以便掌握其使用情况。这些数据用于识别并检测用户在使用设备时可能遇到的故障或问题。例如，存储的数据包括音乐模式下的播放持续时间、调谐器模式下的播放持续时间、电池电量不足的次数。存储的数据并不显示在设备上使用的内容或媒体，或下载源。只有在用户将设备返回到 Philips 服务中心，以简化错误检测和预防时，才可检索和使用存储在设备上的数据。用户首次提出请求时，将提供存储的数据。

## 产品回收

本产品是采用优质的材料和元件设计和制造的，可以回收利用。

如果产品上贴有叉线有轮垃圾箱符号，则说明该产品符合欧洲指令 2002/96/EC。

请不要将该产品与其它生活垃圾一同弃置。请熟悉当地针对电子和电器产品制定的分门别类的收集机制。正确弃置旧产品有助于避免对环境和人类健康造成的潜在负面影响。该产品含有符合欧洲指令 2006/66/EC 的内置充电电池，不能与一般的生活垃圾一同弃置。为保护该产品的功能和安全性，请将该产品带到官方的收集点或服务中心，该处的专业人员可以取出或更换电池，如图所示：

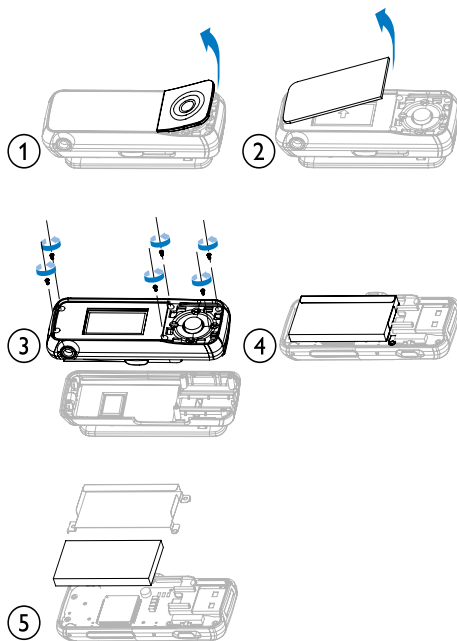

请熟悉当地针对电池制定的分门别类的收集机制。正确弃置电池有助于避免对环境和人类健康造成的潜在负面影响。

### 针对欧盟的注意事项

本产品符合欧盟的无线电干扰要求。

## 2 您的新 Digital Audio Player

GoGear Mix 使您可以

- 播放 MP3 及未受保护的 WMA 文件
- 收听 FM 收音机
- 录音

---

### 包装盒内物品

确认您已收到以下项目：

播放机



耳机



快速入门指南



#### 注意

- 图像仅作参考。Philips 保留更改颜色/设计的权利，恕不另行通知。

# 3 使用入门

## 控件和连接概述

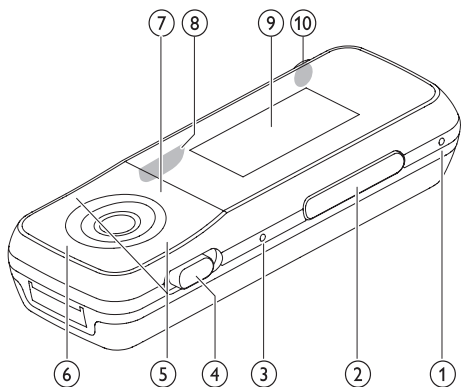

①	<b>MIC</b>	麦克风
②	<b>-VOL +</b>	按下: 增大/减小音量 按住: 快速增大/减小音量
③	<b>RESET</b>	按下: 重置 Digital Audio Player
④	<b>🔒</b>	滑动: 锁定/解锁除 <b>-VOL +</b> 以外的所有按钮
	①	滑动并按住: 打开/关闭 Digital Audio Player
⑤	<b>▲ / ▼</b>	按下: 向上/向下滚动 按住: 快速向上/向下滚动
⑥	<b>▶  </b>	按下: 播放/暂停
⑦	<b>↶</b>	按下: 返回上一级 按住: 返回根菜单
⑧	<b>⇄</b>	滑出: 延长 USB 连接器插头
⑨		显示屏
⑩	<b>🎧</b>	耳机插孔

**!** 小心

- 长时间收听高音量的音乐, 对收听者有害。

您可以设置 GoGear Mix 的音量, 以限制最大的音量输出。

- 1 从主菜单中, 选择 [设置]>[声音设置] > [音量限制]。
- 2 按 **-/+** 音量控件调节音量。
- 3 按 **▶||** 确认。  
↳ 设定音量限制后, GoGear Mix 将不再能够超过设定音量, 即使您按音量 **+** 按钮也不例外。

要重新启用最大音量:

- 1 请选择 [设置] > [声音设置] > [音量限制]。
- 2 将音量限制设置为最大音量。
- 3 按 **▶||** 确认。

## 主菜单概述

菜单	模式	目标
<b>🎵</b>	音乐	播放数字音频曲目
<b>📻</b>	FM 收音机	收听 FM 收音机
<b>🎧</b>	录音	创建或收听录音
<b>📁</b>	文件夹视图	查看文件夹中的文件
<b>⚙️</b>	设置	自定义 Digital Audio Player 的设置
<b>🎧</b>	正在播放	显示当前播放屏幕

## 连接和充电

本 GoGear Mix 具有内置电池, 可通过电脑的 USB 端口充电。

### 将 Digital Audio Player 连接到电脑。

- 1 滑出 Digital Audio Player 的集成式 USB 插头 (⇄)。
- 2 将 USB 插头连接到电脑上的闲置 USB 端口。

- 3 启动电脑。  
↳ GoGear Mix 将充电。

### 注意

- 首次使用时, 要让 GoGear Mix 持续充电达 3 小时。
- 充电过程完成后, 充电动画会停止并显示  图标。

首次将 Digital Audio Player 连接到电脑时, 将出现一个弹出窗口:





- 1 选择 **Install Philips Device Manager**。
- 2 按照屏幕上的说明完成安装。

如果该弹出窗口未自动显示, 请执行以下操作:

- 1 选择**我的电脑** (Windows XP / Windows 2000) / **计算机** (Windows Vista)。
- 2 右键单击 **Philips GoGear Mix**。
- 3 选择 **Install Philips Device Manager**。
- 4 按照屏幕上的说明完成安装。

## 电池电量指示

显示屏指示电池状态的近似级别, 如下所示:

				
100%	75%	50%	25%	0%

- ↳ 电池屏幕闪烁表示电池电量不足。播放机会保存所有设置并在 60 秒钟内关闭。

### 注意

- 充电电池的充电次数有限。电池使用寿命和充电次数会因使用情况和设置而有所不同。
- 充电过程完成后, 充电动画会停止并显示  图标。

### 提示

- 转至  < [显示设置] < [屏幕关闭计时器] 并确保选择最短时间的计时器设置, 即可节约电池电量并延长 Digital Audio Player 的播放时间。

## 安全地断开 Digital Audio Player

为避免数据丢失, 请按照下面的方法从电脑上断开 Digital Audio Player 的连接:

- 1 在电脑上, 退出所有用于 Digital Audio Player 的应用程序。
- 2 单击电脑任务栏中的 。
- 3 等待可安全删除 GoGear Mix 的确认信息, 然后从 USB 端口上断开 Digital Audio Player 的连接。

## 安装软件

Digital Audio Player 包含下列软件:

- **Philips 设备管理器 (Philips Device Manager)** (帮助您获取 Digital Audio Player 的固件更新)

GoGear Mix 上加载了以下文件:

- 快速入门指南
- 用户手册
- 常见问题解答

## 4 开启和关闭 GoGear Mix

- 1 滑动并按住  约 2 秒钟可在开/关模式之间切换。

---

### 自动待机和关闭

GoGear Mix 具有自动待机和关闭功能，有助于节省电池电量。

保持闲置模式（未播放音乐，未按下任何按键）达 10 分钟后，GoGear Mix 将关闭。

- 1 滑动并按住  约 2 秒钟可再次打开 GoGear Mix。



Digital Audio Player 具有防止意外操作的锁定开关。

- 1 要在播放时锁定按键，请将滑块移至位置 。
  - ↳ 除音量键之外的所有按键都将被锁定，并显示锁图标。
- 2 要再次解锁按钮，将滑块移至中央位置即可。



# 5 音乐

## 收听音乐

- 1 从主菜单中, 选择 .
- 2 导航子菜单选择音乐。
- 3 按  播放。
  - 按  在暂停和播放之间切换。

## 在 GoGear Mix 上整理音乐

GoGear Mix 可以存储数百个音乐曲目。为整理音乐以便于查找, GoGear Mix 允许您将音乐分类到文件夹中。

- 1 在 GoGear Mix 连接到电脑 USB 端口的情况下, 打开 **Windows® 资源管理器**。
- 2 在 GoGear Mix 的海量存储中创建文件夹。
- 3 使用拖放操作将音乐分类到这些文件夹中。

## 查找音乐

从主菜单中, 选择  进入音乐模式。

Digital Audio Player 提供以下菜单选项:

### [所有歌曲]

- 按字母顺序列出曲目

### [演唱者]

- 按字母顺序列出演唱者
- 按字母顺序列出专辑
- 按专辑顺序列出曲目

### [专辑]

- 按字母数字顺序列出专辑
- 按专辑顺序列出曲目

### [播放列表]

- [现在播放列表]
- 按播放列表顺序列出曲目

### 注意

- 或者, 您可以从主菜单中选择  并以文件夹视图形式查找音乐文件。

# 6 收音机

## 收听 FM 收音机

- 1 从主菜单中, 选择 
  - 耳线将用作 FM 天线。



## 手动调谐电台

处于  模式时, 您可以手动调谐至某个电台:



- 1 要搜索下一个较强的信号, 请按住 ▲ / ▼。
- 2 要微调频率, 请短暂地按下 ▲ / ▼。

## 自动调谐预设电台

Digital Audio Player 的自动调谐功能可帮助您找到电台, 并以预设编号保存电台。

- 1 处于  模式下时, 选择 [自动调谐]。
  - ↳ 收音机将自动调谐电台, 并将频率保存到预设电台。
  - ↳ 可以使用 20 个预设电台。
  - ↳ 要停止自动调谐, 请按 。
  - ↳ 要退出收音机模式, 请按住  2 秒钟。

## 播放预设电台





- 1 处于  模式下时, 选择预设电台。
- 2 按 ▲ 或 ▼ 更改为其它预设电台。
- 3 要搜索下一个较强的信号, 请按住 ▲ 或 ▼ 2 秒钟。
  - 要退出收音机模式, 请按住  2 秒钟。

### 注意

- 要播放预设电台, 首先必须将电台保存为预设。(请参阅 10 页码为“自动调谐预设电台”)

# 7 录音

## 从 FM 收音机录音（仅某些版本可以使用！）





- 1 从主菜单中，选择  > [智能 FM 收音机录音]。
  - 按  在暂停和录音之间切换。
- 2 按  停止。
- 3 按  保存录音，或按  取消。
  - ↳ 录音将保存在播放机上。（文件名格式：FMRECXXX.WAV，其中 XXX 为自动生成的录音编号。）

### 提示

- 您可以在 [录音库] > [FM 收音机] 下面找到录音。

## 录制音频/语音

下面是通过内置麦克风录制音频/语音的方法（关于内置麦克风位置的信息，请参阅概述一节）：

- 1 从主菜单中，选择  > [开始语音录音]。
  - 按  在暂停和录音之间切换。
- 2 按  停止。
- 3 按  保存录音，或按  取消。
  - ↳ 录音将保存在播放机上。（文件名格式：VOICEXXX.WAV，其中 XXX 为自动生成的录音编号。）



### 提示

- 您可以在 [录音库] > [语音] 下面找到录音。

## 收听录音

- 1 从主菜单中，选择 。



收听 FM 收音机\*录音：

- 1 从  菜单中，选择 [录音库] > [FM 收音机]。
- 2 选择录音。
- 3 按  播放录音。

### 注意

- \* 仅某些版本具有 FM 收音机录音功能。请参阅 Digital Audio Player 的屏幕菜单，了解您可用的功能。

收听语音/音频录音：

- 1 从  菜单中，选择 [录音库] > [语音]。
- 2 选择录音。
- 3 按  播放录音。

## 将录音上传到电脑

- 1 将 Digital Audio Player 连接至电脑（相关说明，请参阅连接部分）。
- 2 在电脑的 Windows® 资源管理器中选择 Digital Audio Player。
- 3 选择录音 > 语音 或 FM 收音机\*。
- 4 将录音文件复制并粘贴到电脑上任意位置。

### 注意

- \* 仅某些版本具有 FM 收音机录音功能。请参阅 Digital Audio Player 的屏幕菜单，了解您可用的功能。

## 删除录音

通过电脑删除 Digital Audio Player 中的录音：

- 1 将 Digital Audio Player 连接至电脑（相关说明，请参阅连接部分）。

- 2 在电脑的 **Windows®** 资源管理器中选择 Digital Audio Player。
- 3 选择录音 > 语音 或 **FM** 收音机\*。
- 4 选择要删除的录音。
- 5 在电脑上, 按 **Delete**。  
↳ 将删除选定的录音。

### 注意

- \* 仅某些版本具有 FM 收音机录音功能。请参阅 Digital Audio Player 的屏幕菜单, 了解您可使用的功能。

## 使用 Digital Audio Player 携带数据文件

您可以使用 Digital Audio Player 存储和携带数据文件:

- 1 将 Digital Audio Player 连接至电脑 (相关说明, 请参阅[连接和充电](#)一节)。
- 2 在电脑上的 **Windows®** 资源管理器中, 将数据文件复制并粘贴到 Digital Audio Player 中。

### 提示

- 使用电脑将数据文件传输回电脑, 或从 Digital Audio Player 中删除数据文件。

# 8 设置

下面介绍如何导航和自定义设置：

- 1 按 ▲ / ▼ 选择选项
- 2 按 ►|| 确认选择并转至下一级（如果有）。
- 3 按 ◀ 返回上一级。
- 4 按住 ◀ 退出设置菜单。

☰ 菜单提供以下选项：

设置	选项菜单	子选项菜单
播放模式	重复播放	<ul style="list-style-type: none"><li>• 重复关（默认）</li><li>• 单曲重复</li><li>• 全部重复</li></ul>
	随机播放	<ul style="list-style-type: none"><li>• 随机播放关（默认）</li><li>• 全部随机播放</li></ul>
声音设置	均衡器	<ul style="list-style-type: none"><li>• 关（默认）</li><li>• 放克</li><li>• 希普霍普</li><li>• 爵士</li><li>• 古典</li><li>• 电子乐</li><li>• 自定义</li></ul>
	音量限制	<ul style="list-style-type: none"><li>• 关（默认）</li><li>• 设置</li></ul>
显示设置	主题	<ul style="list-style-type: none"><li>• 黑色（默认）</li><li>• 粉红色</li><li>• 蓝色</li></ul>
	屏幕关闭计时器	<ul style="list-style-type: none"><li>• 40 秒（默认）</li><li>• 50 秒</li><li>• 60 秒</li><li>• 始终亮起</li></ul>
	旋转屏幕	<ul style="list-style-type: none"><li>• 0°（默认）</li><li>• 180°</li></ul>

语言	<ul style="list-style-type: none"> <li>• 英语 (默认)</li> <li>• 捷克语</li> <li>• 希腊语</li> <li>• 德语</li> <li>• 西班牙语</li> <li>• 法语</li> <li>• 意大利语</li> <li>• 匈牙利语</li> </ul>	<ul style="list-style-type: none"> <li>• 荷兰语</li> <li>• 挪威语</li> <li>• 波兰语</li> <li>• 葡萄牙语</li> <li>• 葡萄牙语 (巴西)</li> <li>• 俄语</li> <li>• 斯洛伐克语</li> <li>• 芬兰语</li> </ul>	<ul style="list-style-type: none"> <li>• 瑞典语</li> <li>• 土耳其语</li> <li>• 简体中文</li> <li>• 繁体中文</li> <li>• 日语</li> <li>• 韩语</li> <li>• 泰语 (仅限于 /97 版本)</li> </ul>
信息	容量 可用空间 固件版本 型号 支持站点		
出厂设定	恢复出厂设置 (文件不受影响。)	<ul style="list-style-type: none"> <li>• 是</li> <li>• 否</li> </ul>	

# 9 更新 Digital Audio Player

Digital Audio Player 由一种称为固件的内部程序控制。在您购买 Digital Audio Player 之后，可能发布了新版本的固件。

称为 **Philips 设备管理器 (Philips Device Manager)** 的软件程序可通过电脑检查互联网上可用的固件更新。

在电脑上，从 Digital Audio Player 安装 **Philips 设备管理器 (Philips Device Manager)**，或从 [www.philips.com/support](http://www.philips.com/support) 下载最新版本。

## 注意

- 音乐文件不会受到固件更新的影响。

## 手动验证/更新固件

- 1 确保电脑已连接至互联网。
- 2 将 Digital Audio Player 连接至电脑（相关说明，请参阅连接和充电一节）。
- 3 在电脑上，单击开始 > 程序 > Philips Digital Audio Player > GoGear Mix Device Manager 以启动 **Philips 设备管理器 (Philips Device Manager)**。
- 4 单击 Update (更新)
  - ↳ **Philips GoGear Mix 设备管理器 (Philips GoGear Mix Device Manager)** 将从互联网检查更新并安装新的固件（如果有）。
- 5 显示屏显示 Update completed (更新完成) 时，单击 OK (确定)。
- 6 断开 Digital Audio Player 与电脑的连接。
  - ↳ 固件更新完毕后，Digital Audio Player 将重新启动并可继续使用。

# 10 故障种类和处理方法

如果 GoGear Mix 无法正常工作或者显示屏冻结，可对其进行重置而不会丢失数据：

## 如何重置 GoGear Mix?

- 将笔尖或其它物体插入 GoGear Mix 底部的复位孔。按住直到播放机关闭。
- 如果执行复位的方法不起作用，请遵循关于使用 **Philips 设备管理器 (Philips Device Manager)** 恢复 GoGear Mix 的说明：

- 1 在电脑上，选择开始 > 程序 > **Philips Digital Audio Player > GoGear Mix Device Manager > Philips Device Manager** 以启动 **Philips 设备管理器 (Philips Device Manager)**。
- 2 关闭 GoGear Mix 再继续操作。
- 3 将 GoGear Mix 连接至电脑时，按住音量按钮 **+**。
- 4 一直按住此键，直到 **Philips 设备管理器 (Philips Device Manager)** 确认 GoGear Mix 并进入恢复模式。
- 5 在电脑上，单击 **Repair (修复)** 按钮并按照 **Philips 设备管理器 (Philips Device Manager)** 的说明来完成恢复过程。
- 6 完成恢复后，从电脑上拔下 GoGear Mix。
- 7 重新启动 GoGear Mix。



# 11 技术数据

## 电源

电源: 250 毫安锂聚合物内置充电电池

播放时间<sup>1</sup> (音乐): 25 小时

## 软件

Philips Device Manager (Philips 设备管理器)

: 用于还原和升级

## 连接

3.5 毫米耳机插孔

USB 2.0 高速

## 声音

声道隔离: 45 分贝

频率响应: 80 - 18 kHz

输出功率: 2 x 3 mW

信噪比: > 84 dB

## 音频播放

压缩格式:

MP3 比特率: 8 - 320 kps 和 VBR

MP3 采样率: 8, 11.025, 16, 22.050, 24, 32

、44.1, 48 kHz

WMA (未受保护) 比特率: 5 - 192 kbps VBR

WMA 采样率: 8, 11.025, 16, 22.050, 24, 32

、44.1, 48 kHz

## 存储介质

内置内存容量<sup>2</sup>:

SA1MXX02K 2GB NAND 闪存

SA1MXX04K 4GB NAND 闪存

SAMXX04WS 4GB NAND 闪存

SA1MXX08K 8GB NAND 闪存

## 音乐传输<sup>3</sup>

在 Windows® 资源管理器中拖放

## 显示屏

彩色液晶 128 x 64 像素

## 注意

- <sup>1</sup> 充电电池的充电次数有限。电池使用寿命和充电次数会因使用情况和设置而有所不同。
- <sup>2</sup> 1GB = 10 亿字节: 实际存储容量更少。不能使用全部内存容量, 因为播放机会占用部分内存。存储容量按每首歌 4 分钟和 128 kbps MP3 编码计。
- <sup>3</sup> 传输速度取决于操作系统和软件配置。

# 系统要求

- Windows® XP / 2000 / Vista
- Pentium III 800 MHz 或更快的处理器
- 128 MB 内存
- 500 MB 硬盘空间
- 互联网连接
- Windows® Internet Explorer 6.0 或更高版本
- USB 端口

# 支持的音乐文件格式

GoGear Mix 支持以下音乐格式:

- MP3
- 未受保护的 WMA

# 12 索引

---

## 保

保护 , 8

---

## 弃

弃置 3

---

## 电

电池 , 7

---

## 音

音量 , 6

## 13 词汇

---

### F

#### FM (调频)

在无线广播中: 是一种调制方法, 采用该方法, 载波电压的频率将随调制电压频率的改变而改变。

---

### L

#### LCD (液晶显示器)

可能是在非计算机类电子设备上显示视觉信息的最常见的方式。

---

### M

#### MP3

一种具有声音数据压缩系统的文件格式。MP3 是 Motion Picture Experts Group 1 (或称 MPEG-1) Audio Layer 3 的简称。使用 MP3 格式, 一张 CD-R 或 CD-RW 光盘可以比一般 CD 多存储大约 10 倍的数据。

---

### W

#### WMA (Windows Media 音频)

Microsoft 所有的一种音频格式, 是 Microsoft Windows Media 技术的一部分。Microsoft Windows Media 技术包含 Microsoft 数字版权管理工具、Windows Media 视频编码技术和 Windows Media 音频编码技术。

---

### 分

#### 分贝 (dB)

用于表示声音在能量和强度上的相对差异的衡量单位。

---

### 随

#### 随机播放

按随机顺序播放音频文件 (曲目) 的功能。

---

## 音

#### 音量

音量是用来说明控制声音相对大小的最为常见的词。它也与许多用于控制声音大小的电子设备的功能相关。

