

LCD TV

32HF7443
26HF5443

商用液晶彩电
使用说明书



PHILIPS

屏幕维护

不要用锐器接触屏幕。不要用化学品如丙酮、甲苯、酒精或液体或喷雾清洁剂处理屏幕。不要用手或不干净的布接触其表面。

清洁屏幕前务必切断电源，用软布和麂皮轻拭。

有唾液或水滴尽快擦去。它们与偏振器长期接触会引起画面变与色彩衰减。

关于VGA/DVI显示模式的提示

当电视机在VGA/DVI模式时，可能会产生一些对角线干扰，这是由于电磁影响，不影响电视机质量。

环保

- 为减少对环境造成的污染,随电视机一起供应的电池不含重金属汞或镍镉。如可能,使用您所能采用的环保回收方法来处理废电池。
- 您的电视机所使用的材料是可以回收的。为了减少环境污染,不要随意丢弃,请按当地规定让回收公司处理(请向您的电视机经销商咨询)
- 为节约能源,建议长时间不用或过夜不用请关机,不要待机过夜

安全提示

墙体安装结构/桌面支架

请参考单独提供的附件介绍，确认安装符合安全标准。

确认整机工作时空气能通过散热孔自由流动

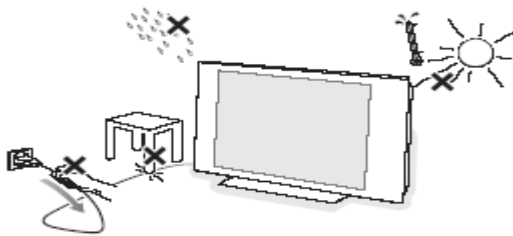

为安全起见，勿近明火。
避免热源、雨水和阳光直射。
避免液体进入机内。
信号天线要稳固连接。

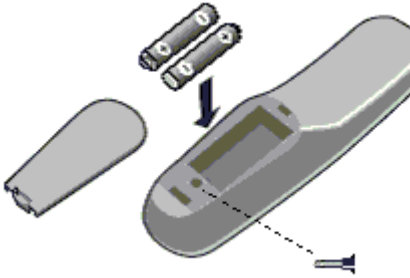

电源电压请参阅电视机后面的铭牌。

遥控器电池安装



- 取下遥控器后盖。
- 放入电池，确认型号和机型正确。
- 旋上螺丝，确保电池不遗失。

开机:

按电视机电源开关 ，若电视机进入待机状态，红灯亮，再按频道+或-或遥控器  键，红灯灭，屏幕亮起。

菜单使用

已显示的菜单可用上下键选择。

带“>”的项目可选择该项后，按右键进入其子菜单。

带选项的菜单，选“Yes”激活该功能，选“No”不用该功能。

按Menu菜单键退出当前菜单。

客户菜单

亮度	XX
色彩	XX
对比度	XX
清晰度	XX
睡眠定时	XX
图像格式	全屏
语言	中文

睡眠定时选择项有15, 30, 45, 60, 90, 120, 180和240分钟或OFF不定时
图像格式选择项有4:3, 14:9, Zoom16:9, Subtitle zoom(字幕), Super wide(超宽),
Widescreen(宽屏)或Full screen(全屏)

语言选择项有中文, English和马来文, 早期32HF7443无此项

管理菜单

当电视机在高安全模式下，安装菜单仅能由特殊安装遥控器(RG4172BK 或 RC2573)，按M菜单键进入。该遥控器可订购。

当电视机在标准安全模式下，安装菜单可由客户遥控器(RC2887)，按(3 1 9 7 5 3 静音MUTE)进入。

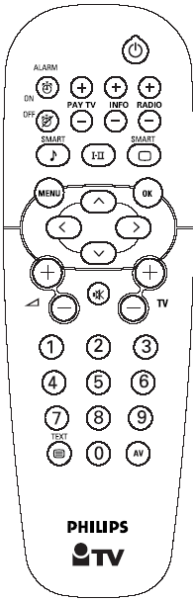

RC2887



RG4172BK
(选件)

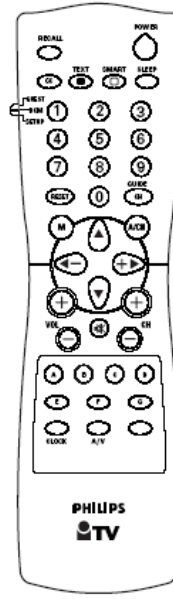

RC 2573
(选件)

管理主菜单

Setup 设置	
Language 语言	English 英语/ Melayu 马来语/ Chinese 中文
Communication 通讯	>
No. of Channels 频道数	>
Channel install 频道安装	>
Configuration 配置	>

只有客户菜单有中文

- **Communication 通讯:**

用交互系统时选择 SP-SPI, SP-IC2 或 HM-Link; 同一室内多台(最多 4 台)电视机需独立遥控时选 Multi RC; 不接系统单机使用时选择“OFF”。

Multi RC 调试程序:

1, 同时按住遥控器上的菜单键 menu 与一个彩色按钮(红, 绿, 黄, 蓝)至少 4 秒。

2, 进入电视调试菜单, 选择 Multi RC.

3. 在 Multi RC 子菜单下, 选择您在上述步骤 1. 时所选的颜色。

注: 1, SP-SPI 和 SP-IC2 根据飞利浦通讯协议使用 Data 1 (RJ12) 和/和 Data 2 (RJ45) 连接到外接机顶盒或灵智卡接口盒。

2, HM-Link 主要用于 Data 1 (RJ12) 连接到外接机顶盒。

3, Multi RC 适用于遥控器 RC2887 和 RC2886, 但不适用于 32HF7443 早于 06 年 7 月的产品。

4. Multi RC 预设颜色代码是蓝色(电视机与遥控器), 当更换遥控器电池时, 遥控器颜色代码将自动恢复到默认的蓝色。

5. 如果您想改变电视或遥控器的颜色代码, 您只要按住 OK 键 4 秒以上。

- **No. of Channels 频道数:**

可设置 TV 电视, PAY-TV 付费电视, Info 信息和 Radio 收音频道的个数。

Channel Install 频道安装;

在频道安装菜单下, 可以更改不同的频道设置, 具体请参考关于频道安装菜单的详细说明。

Configuration 配置: 具体内容参考配置菜单的详细说明

频道安装菜单

Channel Install 频道安装

Channel 频道	TV1	>
input 输入	Tuner 射频	>
System 制式	Auto 自动	>
Frequency 频率	175.25	>
Label 标题	(.....)	>
Store 存储	>	
Fine 微调	0	
Mute 消除	None 正常	>
Auto 自动	(自动搜台)	>
Protection 保护	No 否	>

频道数小于 10 时, 设置时先输入 0。如 TV1 频道, 输入 0 和 1。频道 0 或 00 是无效的。

- **Channel 频道:** 可选择电视/收费/信息/音乐。
- **Input 输入:** 可选择射频, AV2, SVideo, 侧面 AV, 侧面 SVideo, CVI-1, PC-A, PC-D, CVI-2 和 HD-D。
- **System 制式:** 可选择 NTSC 3.58 BG/I/DK/M, NTSC 4.43 BG/I/DK, PAL 4.43, BG/I/DK, SECAM 4.43 BG/I/DK 和 AUTO。
- **Frequency 频率:** 可直接输入频率数, 单位 MHz。低于 100 MHz 时, 首位输入 0。按右键开始自动搜索 1 个频道。
- **Label 标题:** 这项菜单可以为每部分设置标题。
按左右键设置标签的数字, 按上下键可插入文数字 (由数字, 字母, 特殊符号组成)。
按主菜单键可以跳出标签设置。
- **Store 存储:** 按右键存储
- **Fine Tune 微调:** 按左右键细调频率, 使图像和伴音最佳同步。
- **Mute 消除:** 可使某频道的图像或伴音消失。
 - NONE: 图像和伴音正常
 - VIDEO: 黑屏(如音乐频道)
 - AUDIO: 静音(如信息频道)
- **Auto Install TV 自动设置:** 自动搜台并设置。
- **Protection 保护:** 保护某个台作为付费节目。按左右键选择"YES"是或"NO"否。

配置调整

配置 (管理) 菜单

Switch On/OSD	开机/屏显	>
Picture/Sound	图像/伴音	>
Security	安全	>
Control	控制	>

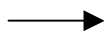

Welcome Message	欢迎信息
Switch On Channel	开机频道
Switch On Volume	开机音量
Switch On Pic Fmt	开机格式 ⁰
Power On	开机方式 ¹
Volume Indicator	音量显示
Channel Display	频道显示 ²

注:

开机格式⁰: 默认为全屏格式,其他可选4:3,16:9等

开机方式¹: 有4种方式可选, Forced On开机后即有图像和伴音不能遥控待机
Last Status开机后为关机前的状态, STANDBY开机即进入待机状态 On开机后即
有图像和伴音,可遥控 待机,早期32HF7443无此选择 .

音量显示: 调节音量时选择YES会有音量显示, 选择NO则音量不会显示。

频道显示²: 有3种方式可选, Nnumber 频道号,

Label频道提示命名,None 不显示.

亮度: 改变画面的亮度

对比度: 改变画面的亮, 暗度。

色调³: 只适用于NTSC制式

实时控制⁴: 自动优化图像

自动音量调衡⁵: 自动调整各频道
音量的一致性.

安全水平⁶: 有2个选择, 标准和高,
默认水平为”标准”。当安全水平为高时,
只有工程遥控器才能打开管理菜单。

按键锁定:

锁定电视机上的按钮对音量和节目的控制 .

Brightness	亮度
Colour	色彩
Contrast	对比度
Sharpness	清晰度
Tint	色调 ³
Active Control	实时控制 ⁴
Treble	高音
Bass	低音
Balance	左右音量平衡
AVL	自动音量调衡 ⁵

ESP	节能模式
AV Mute	无输入关机
Step Tuning	直接切换
Digit Timeout	等待时间
Min Volume	最小音量
Max Volume	最大音量

Security安全水平 ⁶	标准/高
Keyboard Lock 按键锁定	是/否

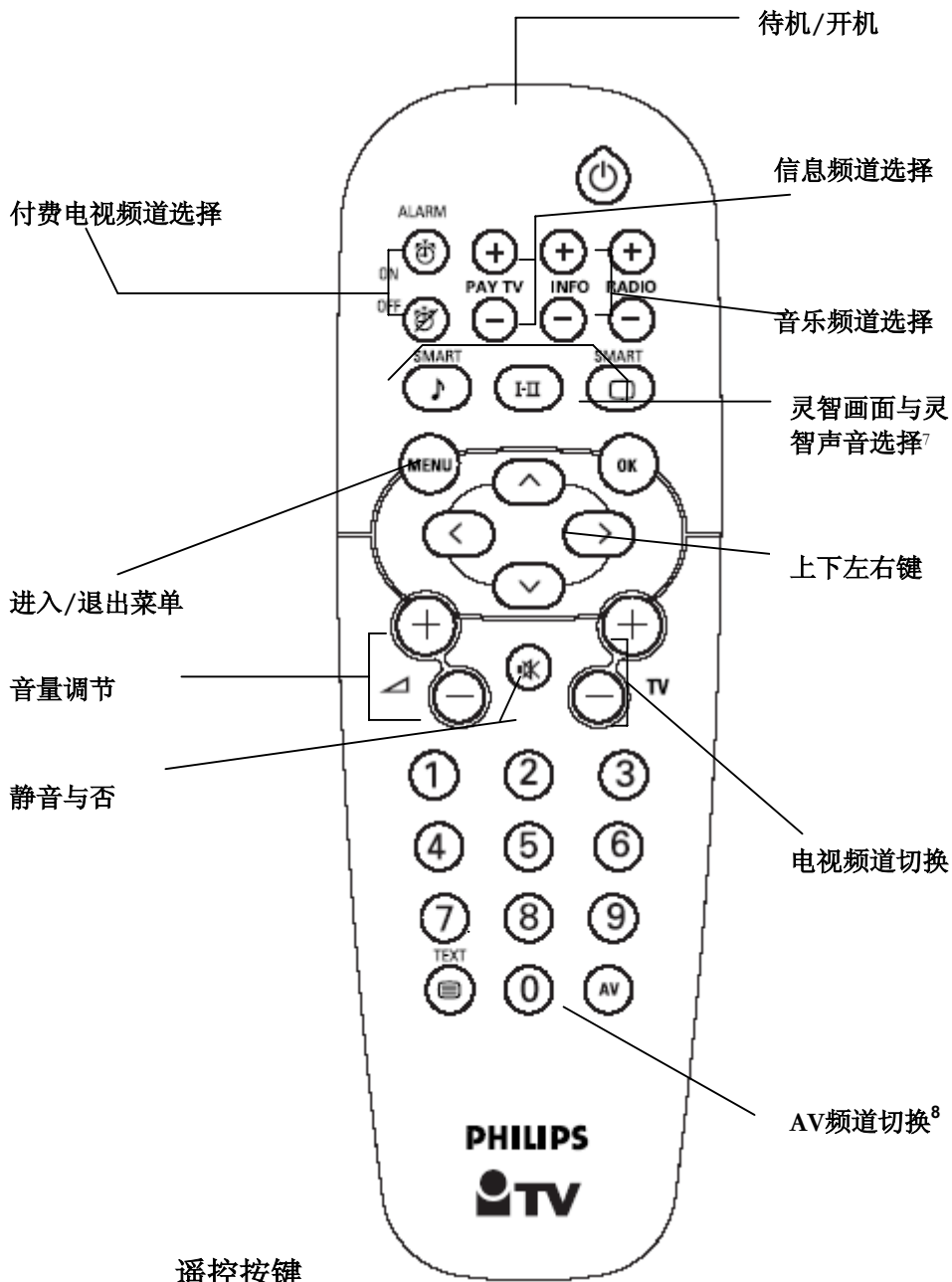

灵智画面与灵智声音选择⁷

灵智画面功能使您可以在 5 种画面设定中选择：鲜艳、自然、柔和、DVD/VCD 与个人设定。

灵智声音功能使您可以在 4 种声音设定中选择：剧场、音乐、对白和个人设定。

反复地按灵智画面与灵智声音键，使各种设定滚动显示以供选择。

画面设定定义

个人设定:画面设定成您喜欢的样式。

鲜艳:强调明亮的色彩(适合 AV 状态光线充足的房间)。

自然:强调原色。

柔和:适合于光线微暗的房间并在关灯后给房间以电影院的效果。

DVD/VCD:适于玩电脑游戏、网上冲浪等。

注意:个人设定是您使用主菜单中的画面菜单设定的一种设定,该设定是可以更换的。所有其它设定均在工厂中预先设定。

声音设定定义

个人设定:声音按您的喜好而定。

剧场:强调动感(低音和高音提升)。

音乐:强调低音(低音提升)。

对白:强调高音(中高音提升)。

AV频道切换⁸

可选择射频和所有外接信号源。

格式变换

您所接收到的图像（信号）都是宽高比为 16: 9（宽屏）或者 4: 3（普通模式）的，本功能使你能最大限度地优化屏幕图像。

图像格式可以通过 客户菜单或者调试菜单进行设置：



4: 3 格式，适合观看 4: 3 的图像，但屏幕两边各有一条较宽的黑带。

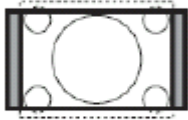

14: 9 格式，适合观看 14:9 的信箱式电影信号，屏幕两边黑带较窄。

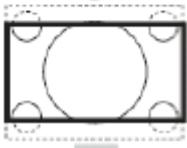

16: 9 格式，适合观看 16:9 的图像，也可观看 14:9 或 15: 9 的信箱式电影信号。

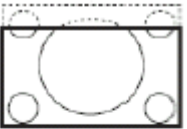

字幕格式，适合观看带字符的 4: 3 图像。



超宽格式，观看 4: 3 图像时不会丢失信息。



宽屏格式，适合观看 16: 9 的图像。



全屏格式，自动全屏的显示图像。格式适合观看 14:9 的信箱式电影信号

无线灵智转载器（选购件）功能及其使用

型号：22AV1120/00

功能：特殊设计，用于快速便捷地安装调试飞利浦商务专用电视机，每台仅需10秒

准备

① 准确安装转载器 3 个 5 号电池。开启左侧的电源。按任何按键时绿色指示灯将亮起，若红灯亮起请换电池，3 个一起换。

操作

1. 按客户的频道设置和其他管理要求，安装调试一台样机
2. 下载样机设置到无线灵智转载器

转载器对准电视机红外头，距离约 5~30 厘米。按转载器 MENU 键，电视机显示：

SMARTLOADER TO TV > （转载器到电视机）

TV TO SMARTLOADER > （电视机到转载器）。

按转载器下键增亮“**TV TO SMARTLOADER**”

按转载器右键进行无线下载。电视机显示下载过程：

TV TO SMARTLOADER |||----- ## （从 1 到 100）

下载完成后显示 3 秒以下信息：

SMARTLOADER READY >

3. 下载设置从转载器到其他电视机（台数无限制，机型同样机）

转载器对准电视机红外头，距离约 30 厘米。按转载器 MENU 键，电视机显示：

SMARTLOADER TO TV > （转载器到电视机）

TV TO SMARTLOADER > （电视机到转载器）

（按上下键）确认“SMARTLOADER TO TV”已增亮

按转载器右键进行无线克隆。电视机显示下载过程：

SMARTLOADER TO TV |||----- ## （从 1 到 100）

下载完成后显示 3 秒信息：TV READY >

GOODBYE. >

电视机自动进入待机状态，并启动。

克隆完成！

问题及解答:

问: 克隆时电视机显示“**WRONG VERSION**”

答: 被克隆电视机机与样机机型不同或软件版本不同

问: 电视机显示“**I2C ERROR**”

答: 有线克隆的 RJ11 接口问题

问: 电视机对转载器无反应

答: 若按任何键时绿灯不亮, 换电池。

若绿灯亮, 转载器更靠近电视机并对准电视机红外接收头。

提示:

1. 让服务人员在转载器上写下当前转载器下载的设置, 防止克隆到不同的电视机: 机型, 软件版本。在电视机机背贴纸上可找到。
2. 转载器无电池时已下载的设置会保持十年, 或保持到下载新的设置。
3. 转载器长期不用, 请取出电池。

电池检查

按“OK”键约 5 秒钟, 电视机会自动屏显, 如果显示如下, 说明电池正常。

```
SERVICE  
1      REMOTE BATTERY   OK
```

如果显示

```
SERVICE  
1      REMOTE BATTERY   LOW
```

说明遥控器电池电量偏低, 必须更换。

电视机接口

32"/26"LCD 液晶

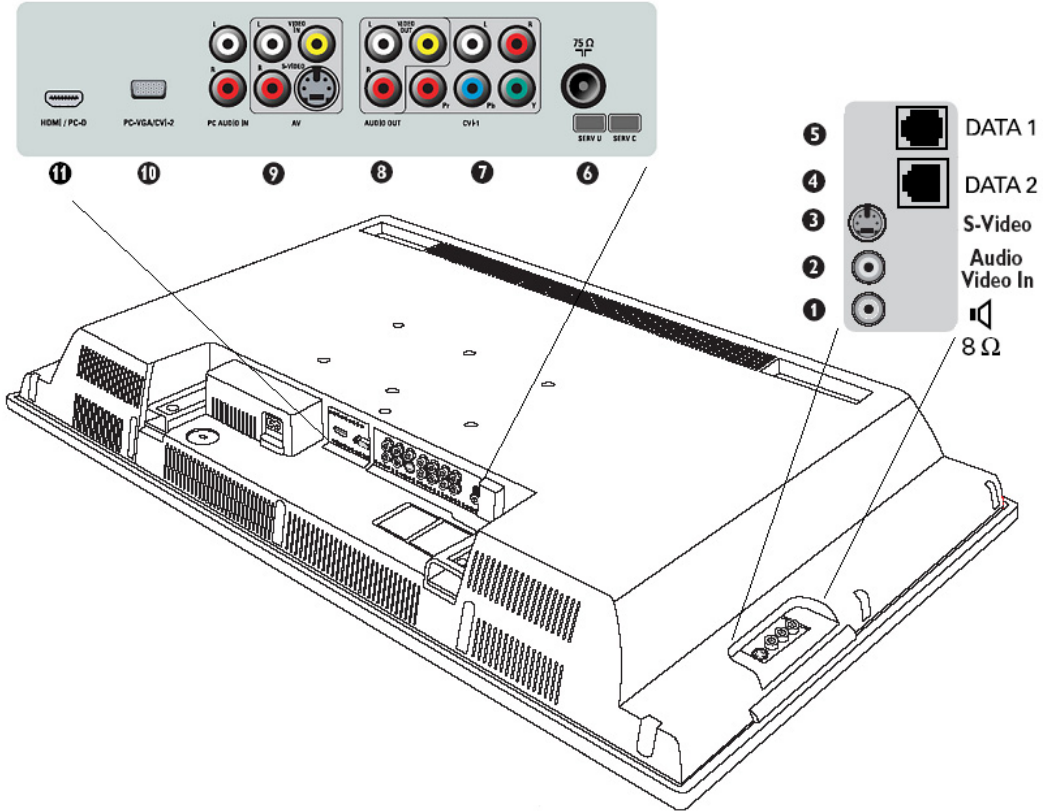

1. 32" 外接扬声器输出功率(8 欧, 1 瓦).
2. AV 输入(mini-jack,3.5mm)
3. S-Video 输入(Side S-Video)
4. Data 2 (RJ45)
5. Data 1 (RJ12)
6. TV 天线口
7. CVI-1 (YpbPr)和音频输入
8. AV 输出
9. AV 和 S-Video 输入(AV2)
10. VGA 和 CVI-2, 电脑连接
11. HDMI 数码输入

机架安装

32"/26"LCD TV



x 1

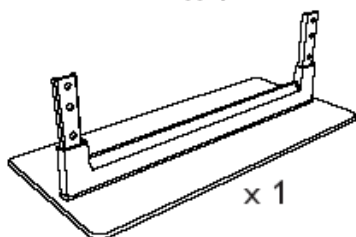

x 1

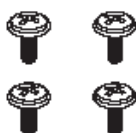

x 4

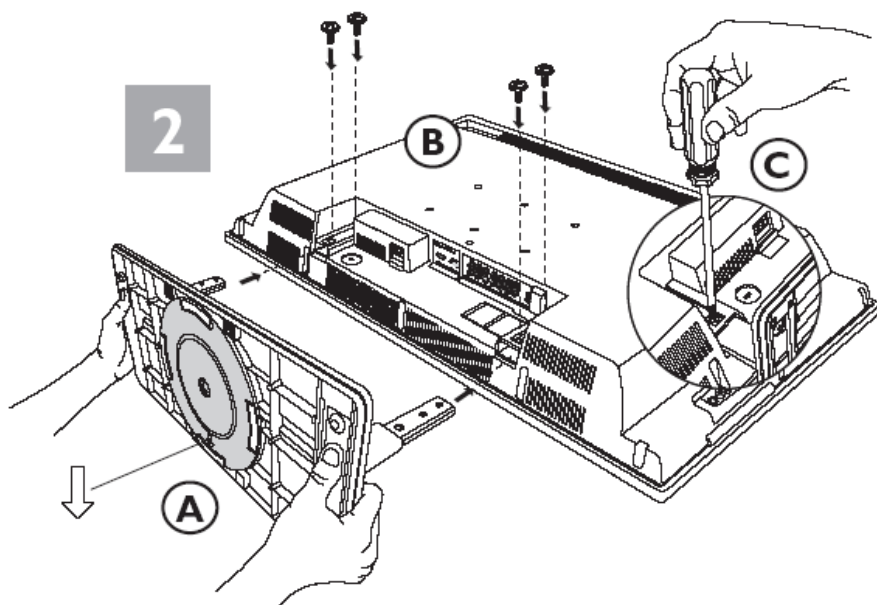

对一些现象的提示

现象	提示
没电	若电源插座正常, 拔掉电源插头 1 分钟后再开机
无图无声	检查天线连接。试试其它频道, 是否电视台问题
无声音	增大音量
无图像或暗	增大对比度与亮度
雪花画面和噪声	检查液晶电视机背后的天线连接
水平虚线	可能有电器干扰如吹风机、吸尘器等, 关掉它
电视机不能遥控	将遥控器对准电视机, 试换电池
无图像(PC 模式)	确认电缆良好并连接到 VGA 或 DVI
自动进入待机	电视机 15 分钟没有接收到任何信息, 自动待机
若电视机有故障, 请勿自行修理, 可致电飞利浦服务部 4008800008 或与飞利浦当地维修站联系	

技术规格

机型	32HF7443/93, 26HF5443/93
画面尺寸	800 毫米, 660 毫米
音频输出	2X15 瓦, 2X5 瓦
视频制式	NTSC 3.58, NTSC 4.43, PAL 60
带底座的净重	约 18Kg, 16Kg



ILC04 SD2 APAC Chinese DFU- V2.0- 170706