

海尔全自动洗衣机

使用说明书

Haier

本说明书适用机型

XQB60-JN 手搓式

- 使用前请仔细阅读说明书
- 请妥善保存, 以备参阅

Haier

目 录

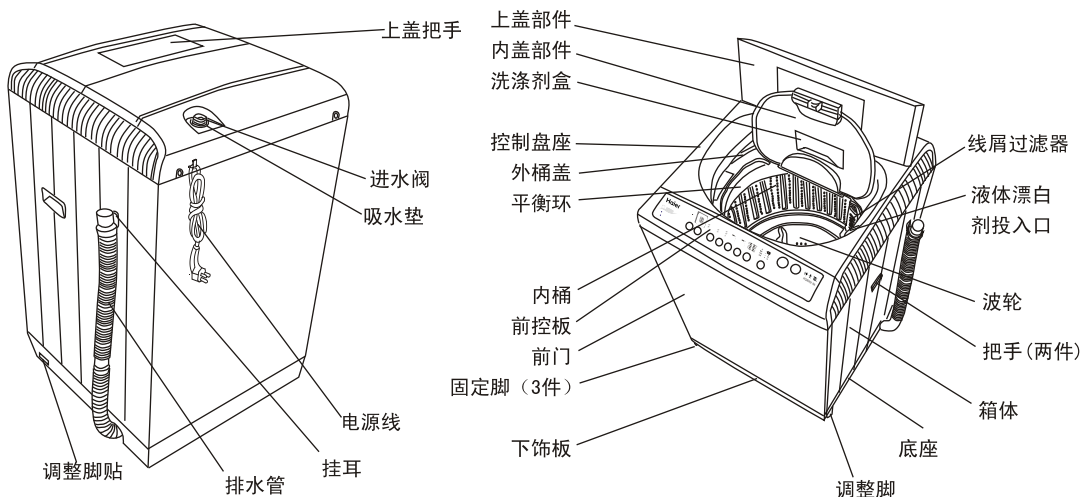

● 各部位名称	1
● 注意事项	2
● 安装与调整	4
● 安装进水管	6
● 洗前准备	8
● 洗涤须知	9
● 洗涤剂的使用	9
● 关闭上盖	9
● 按操作按钮	10
● 洗衣结束	14
● 洗后处理	15
● 故障排除、疑问解答	16
● 装箱说明 规格表	17
● 安全用电提示 售后服务	18

各部位名称



说明：本说明书中的图形均为示意图，同时由于产品的不断改进，您所购买的产品及其配件可能与本说明书图示不一致，请谅解。

符号含义说明

<p>警示标志</p> 	<p>凡带有该标志的内容，关系到产品安全和使用者的人身安全，必须严格按照要求操作，否则可能会造成洗衣机的损坏或危及使用者的人身安全。</p>
<p>禁止标志</p> 	<p>凡带有该标志的内容，是必须绝对禁止的行为，否则可能会造成洗衣机的损坏或危及使用者的人身安全。</p>

- 使用前请仔细检查电源插座，确认接地可靠，以确保您的使用安全。
- 本产品只能在中国大陆使用，如要到其他国家或地区使用，请与本公司联系定制。

注意事项

请将电源线插头插在单相三极220V交流电源插座上，插座的接地线端一定要可靠接地。可能的话，最好使用漏电保护器。

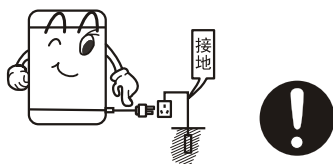

洗衣机正常使用时，电源线插头应便于用手插拔，停电、移动、不用或清理时，一定要把电源插头拔下并关掉水龙头，请不要用湿手去插或拔插头。

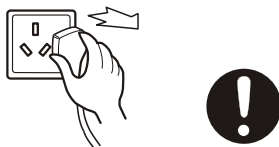

- 不要过度弯曲、拉伸、扭转、捆扎或让重物重压电源线；
- 电源插头的插片要保持清洁，若沾有灰尘，请仔细用干布擦掉；
- 当电源线或电源插头损伤时，为避免危险，必须由我公司特约维修点或我公司售后服务部门专职人员更换。



洗衣机安装在有地毯的地面上时，地毯不得堵塞通风孔。

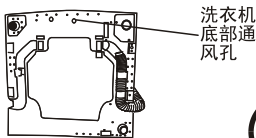

不要使用50°C以上的热水。



不能安装在浴室等潮湿的地方，绝对不能用水冲洗。不能将湿衣物放到前控板上。

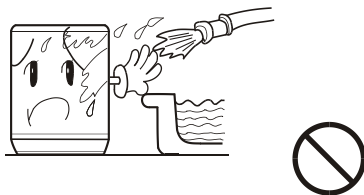

- 1、不要洗涤雨衣、自行车罩等防水性衣物，以免脱水时异常振动或损坏衣物。
- 2、洗涤在水面上漂浮的衣物时，要特别注意，以免损坏。



不要与其它电器合用一个插座，插头与插座配合松动时不要使用。



注意事项

洗衣机工作时，不要将手伸进运转中的洗衣机桶里面，即使转速很慢也是危险的，要特别注意孩子，切勿让儿童攀爬洗衣机。

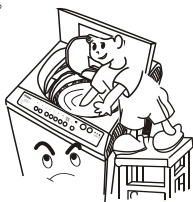

不能自行分解、修理、改装。



不要将任何热的、重的物品（如盛有热水的壶）放在洗衣机上。



不要洗涤染有挥发性物质（稀料、汽油等）的衣物。



无人照看的儿童或残疾体弱者不得使用此机器。

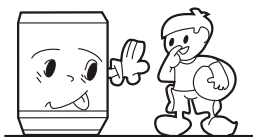

避免阳光直接照射洗衣机，不要靠近暖气等热源。

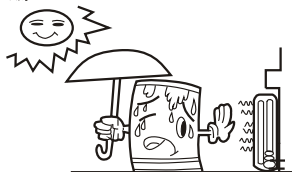

洗涤时，线屑过滤器一定要完好，并安装到位。如线屑过滤器遗失或破损，请与我公司当地售后服务联系。

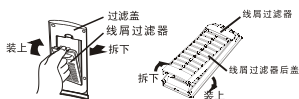

- 洗衣前，请仔细确认水龙头是否打开，进水管是否正确连接，并务必将排水管放下。
- 用洗衣粉洗涤时建议采用低泡洗衣粉。
- 建议在0℃以上的环境中使用的洗衣机；在0℃以下的环境中会造成洗衣机的进水、排水系统结冰而损坏整机。如果洗衣机在0℃以下的环境中存储过，必须在室温环境下放置约2小时~4小时后才能使用。

安装与调整

请您按说明书的要求安装与调整洗衣机，这对您安全及正确使用洗衣机很重要

安装底盖

用户打开包装之后，请将洗衣机轻轻地放倒在柔软的物体上（如毛巾布、毛毯等）用十字花螺丝刀将底盖板用4个螺钉安装到洗衣机底部，然后轻轻扶起，如图所示。

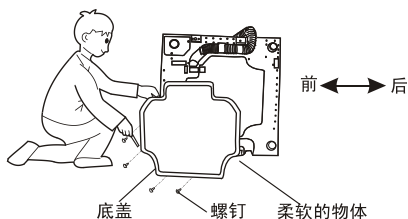

安装位置的调整

洗衣机距离墙20mm以上，支撑面最大允许倾斜角为 2° 。地面倾斜或不平会造成洗衣机运行不平稳或中途停止，请用以下方法调整：

● 水平的确定

将系有重锤的吊绳吊挂确认洗衣机是否水平。

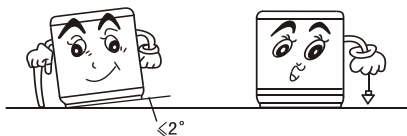

● 调节调整脚

1. 旋调整脚时，请将洗衣机调整脚侧稍抬起，松开调整螺母，旋调整脚。
- 2 调整完毕，旋紧调整螺母。

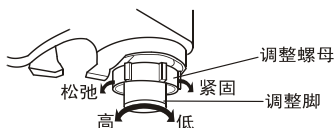

排水管的使用

排水管应排水流畅

1. 排水管高度应小于10cm，否则将造成排水不畅，桶内水排不干净。

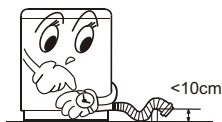

2. 勿踩踏或压排水管。

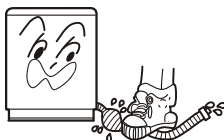

3. 排水管不需要太长时，可从中间部位切除，为了排水流畅，可将排水管前端斜切。



4. 需加长排水管时，请另购排水管，加长排水管的内径应不小于30mm，长度应不大于1.5m。

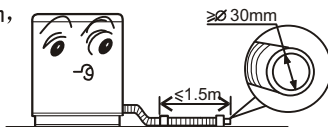

加长排水管过长时，可从A或B两处切除排水管。

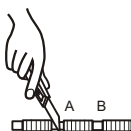

安装进水管

确认水龙头

合适的水龙头



要求前段长度大于10mm

水龙头出口端面要平整，若不平整，请用锉刀锉平，以免漏水。

不合适的水龙头

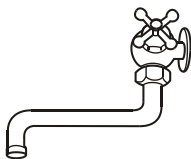

进水管接头与水龙头的连接

1. 按住锁紧杆下端往下压滑动器，从进水管部件上取下进水管接头，如图1。
2. 揭下标记牌，确认螺纹露出约4mm，如图6。若小于4mm，请松开螺母，使之达到4mm。
3. 将进水管接头四个螺钉松至可套在水龙头上为止，然后将进水管接头套在水龙头上，如图2。（如果水龙头口径偏大，进水管接头套不上，则松开四个螺钉，取下衬套，如图3）



图1



图2

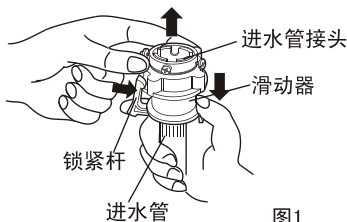

图3

4. 均等紧固进水管接头上的四个螺钉，如图4。
5. 旋紧紧固螺母，如图5。旋紧后，螺纹露出小于2mm，如图6。

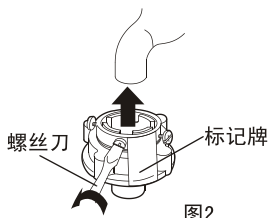

图4

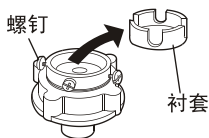

图5

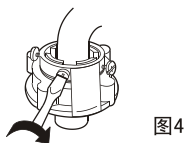

图6

进水管与洗衣机连接

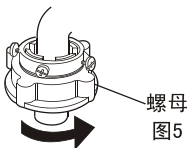
1. 切勿取下吸水垫，每次使用洗衣机前请检查吸水垫是否脱落或损坏，如有此情况，请及时与我司售后服务部门联系。
2. 将进水管螺母套到进水阀接头上。
3. 拧紧进水管螺母，稍晃动确认是否紧固合适。

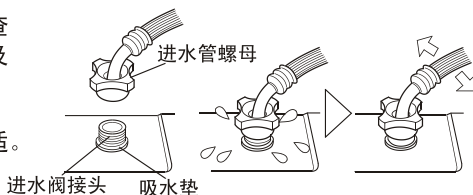

进水管接头与进水管的连接

1. 压下滑动器，将进水管插入进水管接头。
2. 将锁紧杆挂住进水管接头，放下滑动器，到发出“啪”的声音为止。

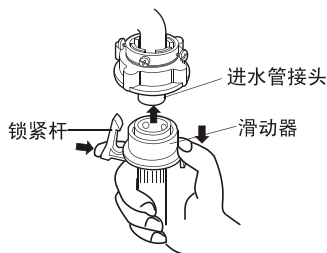

检查进水管接头与水龙头的连接

1. 轻轻拉进水管确认是否紧固。
2. 安装完毕打开水龙头，确认是否漏水。
3. 进水管不能用力弯曲。
4. 每次使用洗衣机前，请检查进水管接头与水龙头的连接及进水管连接处安装是否牢固，防止安装不到位而脱落。

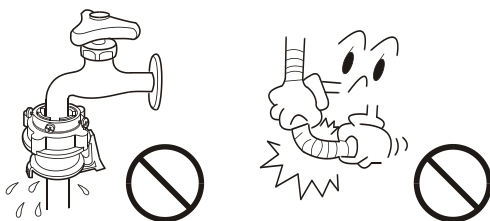

进水管拆卸

1. 关闭水龙头。
2. 按住锁紧杆压下滑动器，然后拔下进水管。如果每周使用洗衣机一次以上，可不卸下进水管接头，避免固定螺钉损伤。

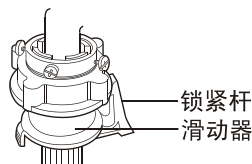

1 洗前准备





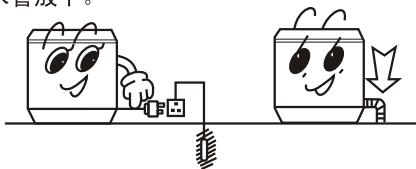

洗衣前的准备工作

1. 接好进水管。
2. 确认电源插座可靠接地后，将电源插头插入电源插座。接地端不应与煤气管道、自来水管管道连接。
3. 将排水管放下。



4. 地面倾斜或不平会造成洗衣机运行不平稳或引起异常声音，请放平洗衣机。

洗涤物在洗涤前请注意如下事宜

<p>确认洗涤物有无特殊要求。</p>	<p>清理衣袋，将硬币、砂子、发夹等物品取出。</p> 	<p>将纽扣扣好、拉链拉好。</p> 	<p>洗涤物不应过量，牛仔服及大件衣物应松散放入。</p> 	<p>波轮运转时，衣物的纽扣可能会发出声音，为慎重起见，将带有纽扣的衣物放在衣物当中。</p> 
<p>a、检查确认衣物是否适合洗衣机洗涤及是否适合水洗，以免造成衣物变形、损伤；</p> <p>b、破损衣物修补后再洗涤；</p> <p>c、将易掉色的衣物和其他衣物分开洗涤；</p> <p>d、不易吸水的衣物请用手按入水中；</p> <p>e、附有较多泥灰的衣物，请先除去污物，特别脏污的部位，可事先沾上洗涤剂，这样更易消除该部位的污垢；</p> <p>f、表面易起球和长绒的衣物翻转后投入；</p> <p>g、受化学品污染的衣物勿直接投入洗衣机内；</p>				

2 洗涤须知



- 洗衣机的洗涤、脱水容量是指一次可洗、脱干燥状态标准洗涤物（按标准GB/T 4288-2003 附录A中A.4规定的洗涤物）的最大重量。
- 布质的厚度、大小、种类不同，会影响实际洗涤容量。1次洗涤以放入适量洗涤物、洗涤过程中洗涤物能正常翻转为宜。
- 1.0kg以下的布量应选择4以下水位，以防水滴飞溅。

3 洗涤剂的使用



- 将洗衣粉、软化剂直接放入洗涤剂盒，如左图所示。
- 投放完毕后，需将洗涤剂盒关闭。

如何使用软化剂

- 软化剂的使用方法、使用量按软化剂的说明书。
- 将软化剂注入洗涤剂盒的软化剂投入口时，请注意不要超过盖帽的最下沿。
- 软化剂投入后，请不要长时间放置，否则可能因软化剂固化而导致流通不畅。
- 因软化剂很容易凝固，请经常清洗（进行预约洗涤时，每次都应清洗）。

如何使用漂白剂

- 注水至规定水位后，将漂白剂用容器稀释后，慢慢倒入液体漂白剂投入口。
- 带色或有花样的衣物易掉色，应避免使用漂白剂。
- 漂白剂不应直接接触洗涤物。
- 漂白剂的使用方法、使用量按漂白剂的说明书。
- 粉末型漂白剂溶化后再使用。

如何使用洗衣粉

- 模糊程序及预约洗涤时，建议将洗衣粉直接投入洗涤剂盒。
- 在洗衣机内直接溶化（不适用于模糊程序及预约洗涤）
 1. 注入少量水（选择最低水位）
 2. 放入洗衣粉，运转约30秒钟，使之充分溶化后按动“启动/暂停”。
 3. 放入洗涤物，选择合适水位，再次按动“启动/暂停”。
- 洗衣粉的速溶方法
 1. 准备约30°C的温水和容器。
 2. 边搅拌边放入洗衣粉，使之充分溶化。
- 请根据洗涤量及所选择的水位、水量适量投放洗衣粉。
- 选用快速程序时，为保证洗涤效果建议使用液体洗涤剂，不要使用洗衣粉。
- 建议不要使用高泡洗衣粉。
- 质量不好或时间长失效的洗衣粉可能会结块，使用时请注意及时清理洗涤剂盒。

4 关闭上盖

在脱水过程中，如打开上盖，洗衣机会停止运行并报警

5 按操作按钮

a 操作按钮作用说明

指示灯状态及含义

- 灯灭
- 灯亮，显示将要运行的程序或选中的状态

预约、剩余总时间指示数码管

- 传感过程中，显示“—”
- 预约过程中，显示剩余预约时间（小时）
- 程序运行中，显示剩余总时间（分），当总时间超过99分钟时，十位数字用“A”代表100分钟，例如“A3”表示103分钟。
- 出现异常时，显示异常现象符号（见16页）

“桶干燥”按钮

- 按动桶干燥按钮，桶干燥指示灯亮，可执行桶干燥功能。洗完衣物后，洗衣机内外桶比较潮湿，当洗衣机长时间放置后，内外桶壁容易滋生霉菌，此时，可选择“桶干燥”程序，对洗衣机的内外桶进行风干，使内外桶保持干燥，可避免霉菌的滋生。

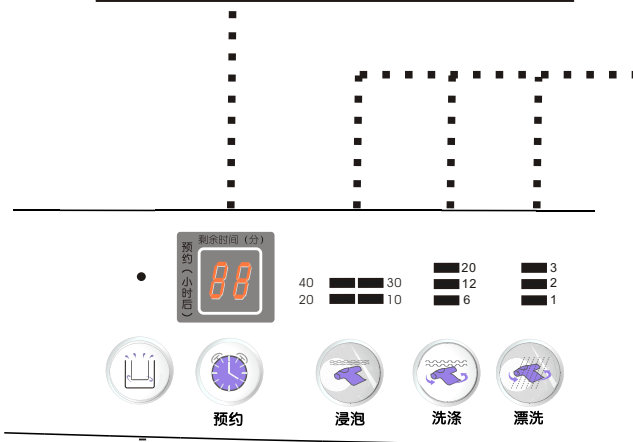

“预约”按钮

- 按动此按钮，可以选择洗衣结束时间，选择范围为2~24小时。
- 预约启动后，用手按住“预约”按钮鸣叫后，可显示预约状态。

“浸泡”按钮

- 按“浸泡”按钮，对浸泡过程进行设定。
- 在标准、常用、牛仔程序中，按“浸泡”按钮，可设定不同的浸泡时间（10、20、30、40分钟）。
- 在快速、丝织品、毛织品程序中，按动“浸泡”按钮，洗衣机不响应。
- 在化纤程序中，浸泡时间只可设定为30分钟；在棉织品程序中，浸泡时间只可设定为20分钟。

“洗涤”按钮

- 按“洗涤”按钮，对洗涤过程进行设定。
- 在标准、牛仔、常用程序中，按“洗涤”按钮，可设定不同的洗涤时间：6、12、20分钟。
- 在化纤、棉织品、丝织品、毛织品程序中按“洗涤”按钮，可选择洗涤过程，不可改变洗涤时间。
- 在快速程序中，按动“洗涤”按钮，洗衣机不响应。

“漂洗”按钮

- 按“漂洗”按钮，对漂洗过程进行设定。
- 在常用、标准、牛仔程序中，按“漂洗”按钮，可设定不同的漂洗次数（1、2、3次）。
- 在化纤、棉织品、丝织品、毛织品程序中按“漂洗”按钮，可选择漂洗过程，不可改变漂洗次数。
- 在快速程序中，按动“漂洗”按钮，洗衣机不响应。

操作按钮作用说明

过程程序指示数码管

- 程序运行中，显示相应过程的剩余时间（分）或剩余次数
- 正在运行的程序对应的指示灯亮

“启动/暂停”按钮

接通电源后，按动“启动/暂停”按钮，启动

- 运行时按动，暂停
- 暂停时按动，再启动

“电源”按钮

- 按动“电源”按钮，接通电源
- 通电后按动“电源”按钮，切断电源
- 按动“电源”按钮，接通电源，若不按动“启动/暂停”按钮，约5分钟后，洗衣机自动断电

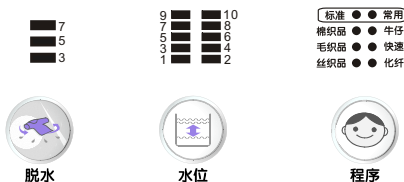

“脱水”按钮

- 按“脱水”按钮，对脱水过程进行设定。
- 在常用、标准、牛仔程序中，按“脱水”按钮，可设定不同的脱水时间（3、5、7分钟）。
- 在化纤、棉织品、丝织品、毛织品程序中按“脱水”按钮，可选择脱水过程，不可改变脱水时间。
- 在快速程序中，按动“脱水”按钮，洗衣机不响应。

“水位”按钮

- 在常用、标准程序中，洗衣机可自动检测布量，经布量检测后，水位自动设置为4、6、8、10中某一合适的水位。放入湿衣物，可能显示“10”水位，用户需自己选择合适的水位。桶内有水时不能检测布量，显示“6”水位。
- 用户也可自己选择水位，洗衣机开始工作后，不再自动设置水位，需按“启动/暂停”按钮后才可重新选择。
- 选用快速程序，水位显示为“2”，进水至1水位后，一边进水，一边洗涤，到约2水位后，进行正常洗涤。
- 在“洗涤”及“漂洗”的洗涤运行过程中，按住“水位”按钮进行补进水，手松开或到溢水水位时停止补进水。
- 因布质干湿程度不同，判定水位可能与实际水位不同。
- 在毛织品程序中水位只可设定为7、8、9或10水位。

“程序”按钮

- 可以选择以下全自动程序

程序	适用情况
常用	常规洗涤
牛仔	较大、较厚衣物的洗涤
快速	1kg以下轻污衣物的快速洗涤
化纤	化纤布料衣物的洗涤
标准	常规衣物的标准洗涤
棉织品	棉织品布料的洗涤
毛织品	毛织品布料衣物的洗涤
丝织品	丝织品布料衣物的洗涤

b 操作按钮使用步骤及各步骤说明

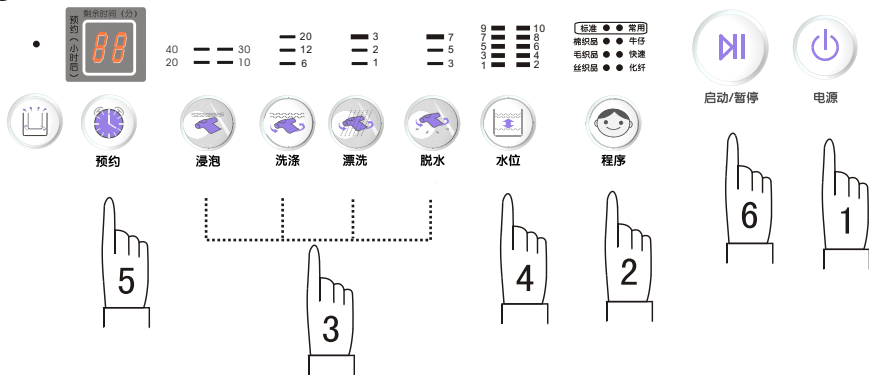

1 按动“电源”按钮，开启电源



2 按动“程序”按钮，选择合适的全自动程序



开启电源后，常用程序自行设定，如果选用其它全自动程序，可按动“程序”按钮至相应的程序灯亮，可参照第11页“‘程序’按钮”。

例：对少量的轻污衣物洗涤时，用“快速”程序。

第11页



- 选择常用和标准程序时，洗衣机执行模糊程序，电脑可按洗涤物布质、质量多少选择水位、洗涤时间，全过程自动控制。

- 标准
- 常用
- 棉织品
- 牛仔
- 毛织品
- 快速
- 丝织品
- 化纤

3 按动“浸泡”、“洗涤”、“漂洗”、“脱水”按钮，选择合适的过程程序

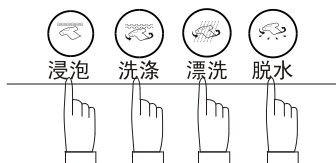

开启电源后，洗衣机自行设定“洗涤”、“漂洗”、“脱水”过程程序，此为常用程序。如果选用其它过程程序，按动“浸泡”、“洗涤”、“漂洗”、“脱水”按钮，选择浸泡、洗涤、脱水的时间和漂洗的次数。当开启电源后，如果首先按动了“洗涤”、“漂洗”、“脱水”按钮中的一个，则其前面的过程数码管自动熄灭，其前面的过程程序不再运行。例如：开启电源后，首先按动了“脱水”按钮，则启动后直接执行单独脱水过程。

请注意

- 即使桶内无水，也要经过一段时间后才开始脱水。
- 易掉色的衣物和其它衣物分开洗涤。
- 选择了较高水位时，注水到3水位后，波轮断续运转。
- 浸泡程序可配合常用、标准、牛仔、化纤、棉织品全自动程序使用，浸泡中伴随间断的波轮搅拌。
- 洗衣机运行后，只有在洗涤情况下可以进行程序和过程的设定，其它情况下不能设定。

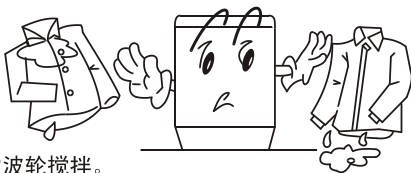

4 按动“水位”按钮，选择合适的水位



开启电源，按“启动/暂停”后，洗衣机自动执行模糊程序，检测布量，经布量检测后，水位自动设置。如果选择其它水位，先按动“启动/暂停”按钮，再按动“水位”按钮，选择水位。可参照第11页“‘水位’按钮”进行选择。

第11页



- * 浸泡时，进水后先浸泡约10~40分钟再洗涤、漂洗、脱水。
- * 选择快速程序时，洗衣机自行设定水位、洗涤、漂洗、脱水全过程。

5 按动“预约”按钮，选择合适的预约洗涤程序



预约

开启电源后，洗衣机预约洗涤程序自动设定为非启动状态，当您要求洗衣过程在预定时间结束时，可按动“预约”按钮，选用预约洗涤程序。可参照第10页“‘预约’按钮”进行选择。

• 运行预约程序的确认

第10页



- “预约”启动后，您选择程序的指示灯灭，数码管显示剩余的预约时间（小时）。预约过程中，用手按住“预约”按钮，可显示预约状态。
- 改变运行程序或取消预约，需切断电源，重新选择。



约18小时后，洗衣过程结束

6 按动“启动/暂停”按钮





启动/暂停

6 洗衣结束

洗衣过程结束后，洗衣机自动断电

7 洗后处理

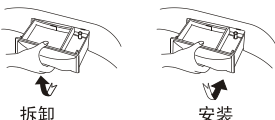
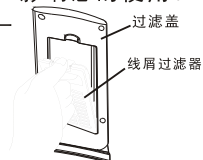
- 使用后，请及时清除线屑过滤器等处附有的线屑杂物，否则将影响您使用本机。
- 进行清理时，请先将电源插头从插座上拔下。

<p>洗涤剂盒请拆卸后水洗</p> <ol style="list-style-type: none">1 拆卸方法：轻轻倾斜着往上拉。2 安装方法：倾斜着从上装进，然后推进去。	
<ul style="list-style-type: none">● 洗涤过程中，必须使用线屑过滤器。● 每次使用后都必须及时清理。 <p>线屑过滤器的拆卸：</p> <ol style="list-style-type: none">1. 往下按压线屑过滤器上端的弹性片，使弹性片上的卡爪从过滤盖内脱开，向外拉线屑过滤器，即可拆下。（如图一）2. 往外拉线屑过滤器后盖的下端，即可将线屑过滤器后盖从线屑过滤器前罩上拆下。（如图二）3. 清理过滤器里的线屑。4. 将线屑过滤器后盖上端插入过滤器前罩上端的挡筋，然后将后盖下端卡入前罩。（如图二）5. 将线屑过滤器下端插入过滤盖，上端按入过滤盖卡紧。6. 安装后请确认线屑过滤器安装到位并卡紧，否则会造成洗涤时线屑过滤器脱落，影响您的使用。 <div data-bbox="280 813 515 973"><p>图一</p></div> <div data-bbox="560 813 840 973"><p>图二</p></div>	
<p>进水阀的过滤网易被杂物堵塞，阻碍进水，应大约每两个月用刷子清扫一次。</p> 	<p>箱体污染时，用湿软布擦拭</p> <ul style="list-style-type: none">● 不要直接用水冲洗。● 用中性洗涤剂擦拭。● 不可用稀料、汽油、酒精擦拭。 

1. 洗衣完毕，关闭自来水龙头。（如果需要，可卸下进水管）
2. 请勿在洗衣机桶内存水久置，每次使用完毕后，立即将水排净。
3. 必须把电源插头拔下后进行保养。
4. 挂好电源线和排水管。
5. 用干净的软布将洗衣机表面及桶内水珠擦干，将上盖打开一段时间（约1小时）后，再关上上盖。

故障排除 疑问解答



(若洗衣机出现故障, 请拔下电源插头进行检查) 以下情况, 有时不是故障, 在委托修理前, 请再次确认, 如确属故障, 请与本公司特约维修点或本公司售后服务部门联系, 切勿自行修理。

故障现象		故障原因	排除方法
数码管显示“E0”		● 预约过程中打开了上盖	● 盖不上盖
不排水或排水过慢 数码管显示“E1”		● 排水管是否放倒 ● 排水管是否堵塞	● 放下排水管, 关上盖一次, ● 清除异物, 关上盖一次
运行到中途停止 数码管显示“E2” 鸣叫		● 上盖没盖	● 盖不上盖
安全开关动作不脱水自动 修正两次后数码管显示 “E3”		● 衣物是否放偏 ● 洗衣机是否倾斜	● 重新整理衣物, 盖不上盖 ● 将洗衣机调整水平, 关上盖一次
不进水或进水缓慢, 约30 分钟后不到设定水位, 数 码管显示“E4”		● 水龙头是否打开, 是否停水 ● 进水阀是否堵塞 ● 水压是否过低	● 打开水龙头, 按“启动/暂停” 按钮一次 ● 清理进水阀, 按“启动/暂停” 按钮一次 ● 按“启动/暂停”按钮一次
数码管显示“E6”		● 水位传感器异常	● 请跟售后服务部门联系
洗衣机不工作	不洗涤	● 是否停电 ● 电源插头是否插紧 ● 水位是否未达到预定水位	● 来电后再使用 ● 插紧电源插头 ● 注水到预定水位
	不脱水	● 电源插头是否插紧 ● 上盖是否盖好 ● 衣物是否摆放平整	● 插紧电源插头 ● 盖好上盖 ● 将衣物放平
洗衣机内有异音发出		● 洗衣机是否倾斜 ● 脱水时衣物是否放偏 ● 是否有异物	● 将洗衣机调整水平 ● 重新整理衣物, 盖不上盖 ● 清除异物
水龙头漏水		● 进水管接头螺钉是否松弛 或扭偏	● 正确紧固接头螺钉

常见现象

现 象	原 因(解释)
● 脱水开始时, 断断续续脱水	● 调整平衡, 防止衣物放偏
● 洗涤过程暂停止	● 布质传感器检测布质约48秒后补进水
● 选择脱水程序, 洗衣机不脱水	● 洗衣机程序设置排水时间, 必须经过一段时间后才开始脱水
● 洗涤、漂洗进水或补进水时, 波轮暂停转动	● 防止注水时水飞溅
● 洗衣机初次使用时, 排水管内可能有少量水 流出	● 这是出厂检验性能时残存的水

装箱说明

名称	数量
● 使用说明书	● 壹本
● 保修证	● 壹本
● 进水管部件 	● 壹件
● 底盖板 	● 壹件 (存放于洗衣机包装上衬与包装箱上封口间)
● 自攻螺钉 	● 肆件
● 全自动洗衣机	● 壹台

规格表

本产品执行标准：GB/T 4288-2003 家用电动洗衣机

水位/水量 (约)	1/15L、2/18L、3/21L、4/26L、5/30L、 6/34L、7/39L、8/44L、9/50L、10/55L
进水压力 (MPa)	0.03~0.78
洗涤/脱水容量 (kg)	6.0/6.0

安全用电提示



本产品属于I类电器，请您使用时注意用电安全！

1. 必须使用有可靠接地的电源，电源的地线要埋入大地，不能和自来水管等公用设施连接；分清电源的地线和零线，不能将这两种导线连接在一起。
2. 必须使用单独专用插座，插座应为国家强制性产品认证的合格产品。

为了您和家人的安全，如果您家中用电有不符合上述要求的地方，请您尽快改进。

售后服务

尊敬的用户：

感谢您使用海尔系列洗衣机，我公司将按照《消费者权益保护法》的有关规定，凭保修证及发票为您提供下列服务：

一、整机免费保修三年。

二、下列情况不属于免费服务范围：1. 用户因运、装、用、管不当而损坏的；2. 自行拆卸产品的；3. 涂改发票或无购机发票和保修证明的；4. 因异常电压、火灾等外部原因损坏的；5. 未按说明书、洗衣机主体注意标牌等注意事项要求使用的；6. 使用于一般家庭以外（如：公用机和业务用，车辆、船舶等的备用）时的故障操作损伤。

备注：1、本产品如有结构变化、数据变化，恕不另行通知。

2、根据需要，以下零件可供选购：

- 排水管（用于加长排水管）
- 进水管（0.5m、1m，用于加长进水管）

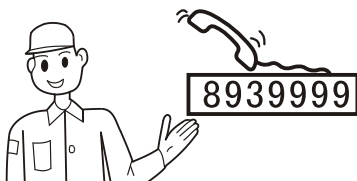

售后服务中心总部：青岛市308国道609号

邮编：266101

服务电话：（0532）8939999

传真：（0532）7636565

海尔顾服直通邮箱：9999@haier.com

各地售后服务分中心：请参阅保修证，拨打当地售后服务电话。



真诚到永远

合格证

Certificate of Quality

检验员：

海尔集团

青岛海尔洗衣机有限公司

地址：青岛高科技工业园海尔路海尔园内 邮编：266101

服务电话：(0532) 8939999 传真：(0532) 7636565

Internet网址：<http://www.haier.com>

E-mail地址：washer@haier.com

(供应商代码)

版次：05.1版

专用号：0030806988