

LP85 LP85W

InFocus



认证型号: **W1100, W1102**

符合性声明

制造商：InFocus Corporation, 27500 SW Parkway Ave. Wilsonville, Oregon 97070 USA

欧洲办事处：Louis Armstrongweg 110, 1311 RL Almere, The Netherlands

我们基于独立承担责任的原则，特此声明，本投影机符合下列指令和规范：

EMC 指令 2004/108/EC

EMC: EN 55022

EN 55024

EN 61000-3-2

EN 61000-3-3

低电压指令 2006/95/EC

安全：IEC 60950-1:1 版

商标

DisplayLink 是 DisplayLink Corporation 的商标。

Apple、Macintosh 和 PowerBook 是苹果电脑公司的商标或注册商标。IBM 是国际商用机器公司的商标或注册商标。Microsoft、PowerPoint 和 Windows 是微软公司的商标或注册商标。Adobe 和 Acrobat 是 Adobe Systems Incorporated 公司的商标或注册商标。DLP® 和 DLP 标志是 Texas Instruments 公司的注册商标，BrilliantColor™ 是 Texas Instruments 公司的商标。InFocus、In Focus 和 INFOCUS (美术化) 是 InFocus Corporation 公司在美国和其他国家（地区）的注册商标或商标。

FCC 警告

注意：本设备已经通过测试并符合 FCC 规则之第 15 部分的 B 级数字设备要求限制。该限制专为在住宅环境中安装时避免有害干扰提供合理有效的保护。本设备会产生、使用、和辐射无线电频率能量，如果不按照指示进行安装和使用，可能会对无线电通信产生有害干扰。但是，本公司不承担在特定安装情况下不产生干扰。如果本设备对无线电或电视接收造成有害干扰（关闭后再打开设备电源可以确定），建议用户尝试采取以下一项或多项措施来排除此干扰：

-- 调整天线方向或重新放置接收天线。

-- 增大该设备与接收器之间的距离。

-- 对该设备的电源与接收器的电源使用不同的回路。

-- 咨询经销商或有经验的无线电 / 电视技术人员请求帮助。

未经 InFocus Corporation 公司明确同意而进行修改或改装，会丧失使用本设备的权利。

加拿大

本 B 类数字设备符合加拿大 ICES-003 标准。

Cet appareil numérique de la classe B est conforme à la norme NMB-003 du Canada.

机构认证

UL、cUL

在其他特定国家（地区）也可能取得了认证。请参见产品认证标签。

本文件适用于规范型号 W1100 和 W1102。

输入额定值：100-240Vac, 2.3-0.9A, 50-60Hz

InFocus 保留随时更改所提供产品和规格的权利，无需另行通知。

目录

简介	3
放置投影机	5
投影机及设备接口指南	6
连接计算机信号源	9
必需的计算机连接 (DisplayLink 或 VESA)	9
可选的计算机连接	9
图像显示	10
图像调节	11
连接视频设备	12
视频设备连接	13
复合视频连接	13
S- 视频连接	13
VESA 连接	13
分量视频连接	13
关闭投影机	14
安装疑难解答	14
使用遥控器	22
使用音频	23
使用键盘按钮	24
计算机图像优化	25
演示功能	25
视频图像优化	26
投影机优化	26
使用菜单	27
“基本图片”菜单	28
“高级图片”菜单	29
“设置”菜单	30
“状态和服务”菜单	32
维护	33
清洁镜头	33
使用安全锁	33
更换投影灯泡	34

重要安全操作注意事项

- 投影机应摆放在水平位置，偏离中轴角度不得超过 15 度。
- 投影机摆放位置应通风良好，不得用任何物品阻挡通风口。勿将投影机放置在桌布上或其他可能会阻塞通风口的软物上。
- 投影机与任何暖气或冷气通风口之间的距离至少为 4 英尺（1.2 米）。
- 仅正品 InFocus 灯泡经测试可用于本投影机。InFocus 对任何其他灯泡的性能、安全或认证不承担责任。使用其他灯泡将违反投影机保修规定，并使本投影机上的所有认证标志失效。
- 只能使用配套电源线。建议使用带电涌保护的配电板。
- 有关正确启动和关机步骤请参阅本指南。
- 汞 - 灯泡含有水银。根据当地废弃处置法律进行管理。请参见 www.lamprecycle.org。
- 在极少数情况下，灯泡会破裂，碎片可能会从投影机侧面的通风口弹出。投影机开启时，人、食物和饮料不得靠近投影机下方和四周的“远离”区域，即下图中标出的“X”区域。

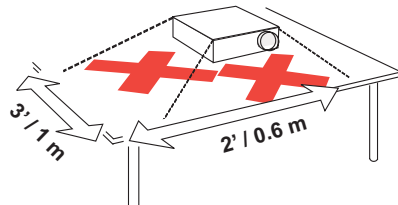

请遵守上述指示，以便确保图像质量和投影机灯泡的使用寿命。如果不遵守上述指示，可能会影响保修。有关保修的完整详细信息，请参见保修手册。

简介

您新购买的数字投影机连接简单，使用和维护十分方便。此投影机功能多样灵活，适合商业演示和居家观赏电影。LP85 提供 XGA 1024x768 固有分辨率，LP85W 提供 WXGA 1280x800 分辨率。本指南适用于所有产品。它们可兼容各种计算机和视频设备。

产品规格

由于规格随时可能修改，因此如要查看有关多媒体投影机的最新规格，请访问我们的网站 www.infocus.com。

配件

投影机标准配件见随附的快速入门卡 / 小册子。选购配件可在我们的网站 www.infocus.com 上查询，或咨询零售商或经销商。

网上注册

请将您的投影机在我们的网站 www.infocus.com/register 上注册，以激活保修并接收产品更新、公告及注册优惠。

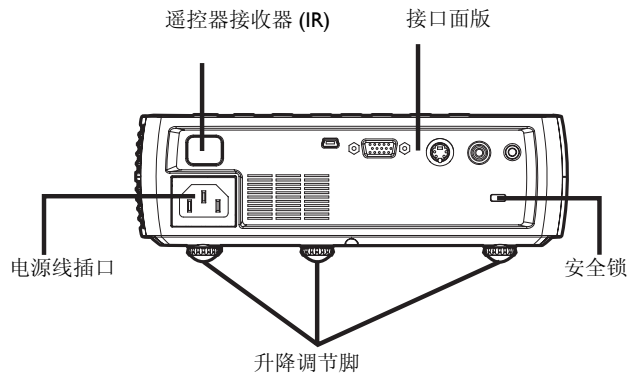
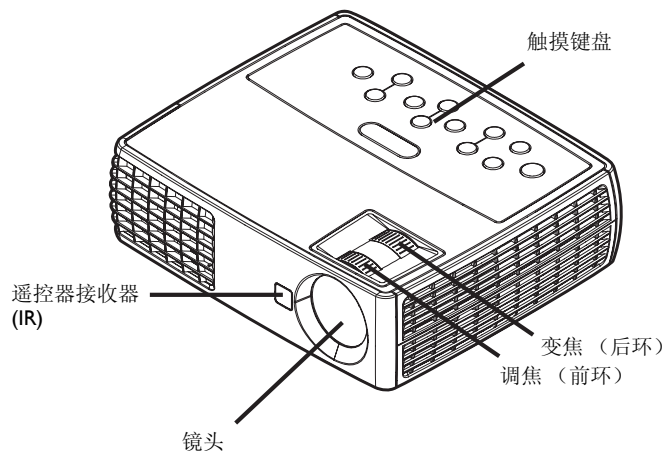

接口面版

投影机配有下列接口：

- VESA 计算机
- S- 视频
- 复合视频
- 音频输入
- USB DisplayLink 接口，连接计算机视频输入。此 USB 连接还提供 slide advance（以及鼠标控制，仅当使用选购的遥控器时）

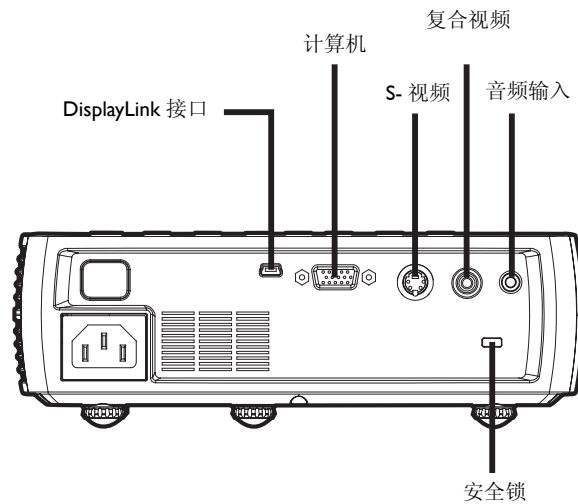

放置投影机

确定投影机摆放位置时，需考虑屏幕的尺寸和形状、电源插座的位置以及投影机与其他设备之间的距离。下面是一些一般原则：

- 投影机应摆放在与屏幕成直角的平面上。投影机与投影屏幕的距离至少为 4.9 英尺（1.5 米）。
- 投影机与电源的距离应在 10 英尺（3 米）以内，距离视频设备应在 6 英尺（1.8 米）以内（否则需另购延长线）。为确保足够的线缆空间，投影机与墙面或其他物体之间的距离不应小于 6 英寸（0.15 米）。
- 投影机应摆放在距离屏幕合适的位置。投影图像的尺寸取决于投影机镜头与屏幕之间的距离、变焦设置及视频格式。
- 在特定角度下，图像会偏离投影机。LP85 图像偏移是 115%；LP85W 图像偏移是 112.4%。这意味着对于 10 英尺高的图像，图像的底边将位于镜头中心上方 1.5 英尺 (LP85) 和 1.24 英尺 (LP85W)。



表 1: (LP85)
屏幕尺寸对应的屏幕距离范围

屏幕对角线尺寸 (英寸 / 米)	屏幕距离	
	最大距离 (英尺 / 米)	最小距离 (英尺 / 米)
60/1.5	8.6/2.6	7.8/2.4
80/2.0	11.5/3.5	10.4/3.2
90/2.3	12.9/3.9	11.7/3.6
150/3.8	21.5/6.6	19.5/5.9

表 2: (LP85W)
屏幕尺寸对应的屏幕距离范围

屏幕对角线尺寸 (英寸 / 米)	屏幕距离	
	最大距离 (英尺 / 米)	最小距离 (英尺 / 米)
60/1.5	7.2/2.2	6.6/2.0
80/2.0	9.6/2.9	8.8/2.7
90/2.3	10.8/3.3	9.9/3.0
150/3.8	18.0/5.5	16.4/5.0

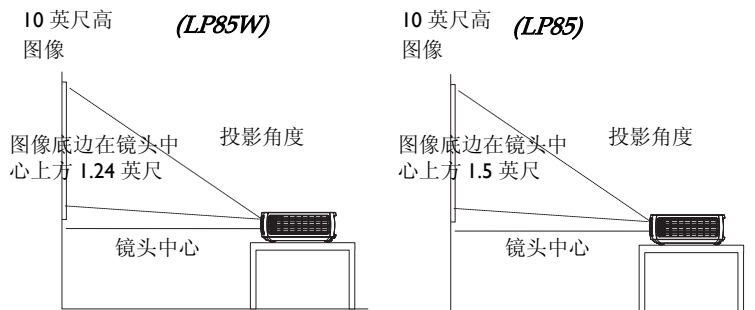
投影机及设备接口指南

下列图示和表格可帮助您查找所需接口，获得输入设备的最佳分辨率，例如计算机、标准 VCR、DVD 机（逐行扫描和隔行扫描）、高清电视信号源（1080i、1080p 和 720p HDTV 格式）、电视和卫星调谐器、摄影机、游戏机（逐行扫描和隔行扫描）和影碟机。

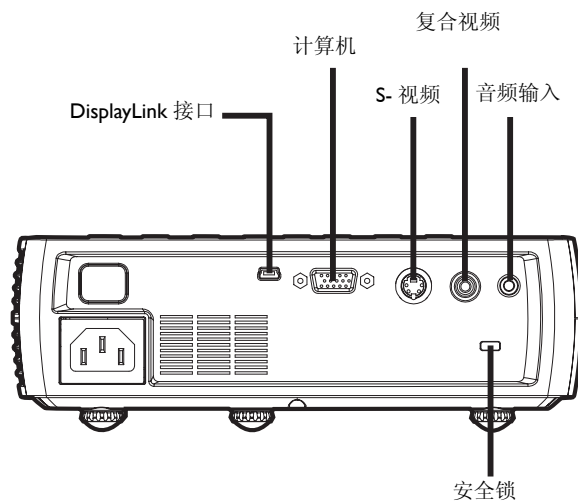

视频设备	兼容视频	如果设备接口为	连接至适配器或投影机上的标记接口	安装指示见	备注
采用以下方式的 标准广播电视 （非高清电视）： 有线、数字有线、卫星电视、DVD 或 VCR	NTSC、PAL 和 SECAM 制式	复合视频或 S- 视频	视频 2 或视频 1	第 13 页的复合视频连接。 第 13 页的 S- 视频连接	不用于逐行扫描（例如高清电视）信号源。请参见第 8 页。
标准摄像机	NTSC、PAL 和 SECAM 制式	复合视频或 S- 视频	视频 2 或视频 1	第 13 页的复合视频连接。 第 13 页的 S- 视频连接	不用于逐行扫描（例如高清电视）信号源。请参见第 8 页。
标准游戏机	NTSC、PAL 和 SECAM 制式	复合视频或 S- 视频	视频 2 或视频 1	第 13 页的复合视频连接。 第 13 页的 S- 视频连接	不用于逐行扫描（例如高清电视）信号源。请参见第 8 页。

视频设备	兼容视频	如果设备接口为	连接至适配器或投影机上的标记接口	安装指示见	备注
HDTV (高清电视)	1080i、1080p、 720p 分量 480i	VGA 分量视频	计算机 2 计算机 2 通过可选 VESA 连接至分量适 配器	第 13 页的 VESA 连接 第 13 页的分量视频连接	
逐行扫描 DVD	1080i、1080p、 720p 分量 480p 和 480i	VGA 分量视频	计算机 2 计算机 2 通过可选 VESA 连接至分量适 配器	第 13 页的 VESA 连接 第 13 页的分量视频连接	
逐行扫描游戏机	1080i、1080p、 720p 分量 480p 和 480i	VGA 分量视频	计算机 2 计算机 2 通过可选 VESA 连接至分量适 配器	第 13 页的 VESA 连接 第 13 页的分量视频连接	

连接计算机信号源

必需的计算机连接（DisplayLink 或 VESA）

如果计算机中安装的是 Windows XP SP2 或更新版本*，请用 USB 线连接计算机的 USB 端口和投影机的 **DisplayLink 接口**，然后按照屏幕上的说明进行操作。有关的详细信息，请参阅 DisplayLink Manager 用户指南。

* 有关对其它操作系统（包括 Apple）的支持的最新信息，请访问 www.infocus.com/support/displaylink。

或者，将随附的计算机线的一端连接到投影机上的**计算机 2** 接口，将另一端连接到计算机上的 VESA 接口。若使用的是台式计算机，您需要先从计算机的视频端口上拔掉显示器线缆。

将黑色电源线分别插入投影机侧面的**电源**接口和电源插座。状态指示灯面板（第 14 页）上的电源指示灯将亮橘色。

注意：请始终使用投影机的配套电源线。

可选的计算机连接

投影机如需音频，请将音频线（不配套，可选购）连接计算机和投影机的**音频输入**接口。您可能还需要一个适配器。

如需使用遥控器对 PowerPoint 演示的幻灯片进行前翻，请将 USB 线插入计算机上的 USB 鼠标接口和投影机上的 **DisplayLink 接口**。

连接 USB 线

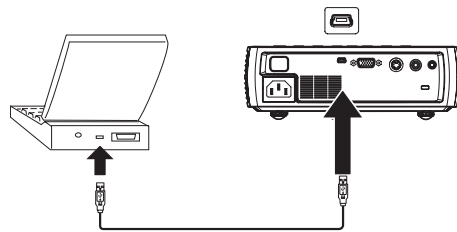

连接电源线

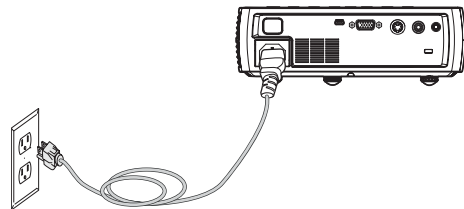

连接计算机线

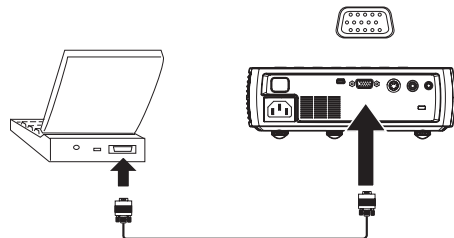

连接音频线

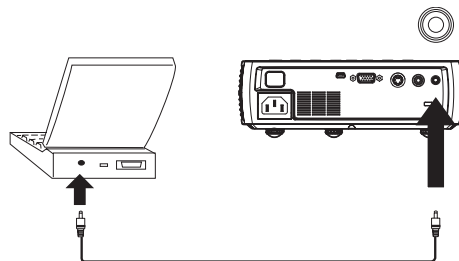

图像显示

按下**电源**键。

电源按钮闪烁绿色，风扇开始运转。灯泡亮起时，显示开机画面，电源按钮常亮绿灯。图像达到最高亮度可能需要一分钟。

? 无开机画面? 请参见第 15 页中的帮助。

打开计算机或视频设备的电源。

投影屏幕上应显示图像。如果不显示图像，请按投影机键盘或遥控器上的 **Source** 按钮。

若使用 VESA 线将计算机连接到投影机（而不是 DisplayLink）：

如果使用笔记本电脑，请确认其外部视频端口为活动端口。

许多笔记本电脑在连接了投影机时不会自动开启其外部视频端口。通常由 FN + F8 或 CRT/LCD 等组合键开关外接显示屏。请找到标有 CRT/LCD 或带有显示器标志的功能键。同时按下 FN 和标记功能键。**有关笔记本电脑的组合键，请参见笔记本文档。**

? 无笔记本电脑图像? 尝试按键盘上的**自动图像**按钮。请参见第 15 页中的帮助。

? 笔记本电脑是否连接到投影机的 DisplayLink 接口? 有关的故障排除信息，请参阅 InFocus DisplayLink Manager 用户指南。

按电源键

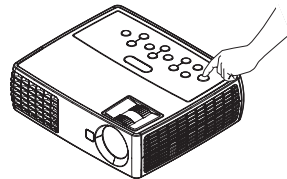

打开计算机或视频设备的电源

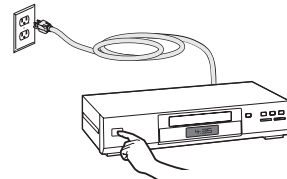

激活笔记本电脑的外部端口



显示器键或 LCD/
CRT 键

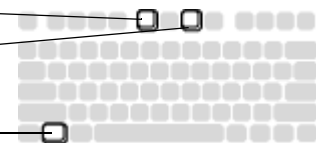

FN 键

图像调节

如有必要，可按升降调节脚释放按钮延长支脚，调节投影机的高度。

如有必要，可旋转投影机背面的水准支脚。

避免将手靠近投影机侧面的热排风口。

将投影机摆放在距屏幕适当的距离，与屏幕垂直。

屏幕尺寸和距离见第 5 页中的表格。

根据需要，调整变焦或焦距。

如果图像不是方形，请先确认投影机是否与屏幕垂直。如果屏幕顶端或底端边缘的图像较大或较小，请按顶端的**梯形校正**按钮缩小图像的上半部分，按底端的**梯形校正**按钮缩小下半部分。

如果屏幕左边或右边偏大或偏小，可将投影机向左或向右移动一定角度，使图形呈正方形。

在“基本图片”菜单中调节“对比度”或“亮度”。有关上述菜单调节的帮助，请参见第 28 页。

关于宽高比，请记住 DVD 播放机必须配置为 16:9，才能保证图像的最佳质量。有关宽高比的详细信息，请参见第 12 页。

调节高度

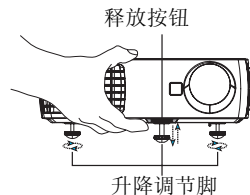

调节距离

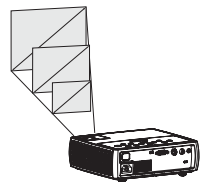

调节变焦或焦距

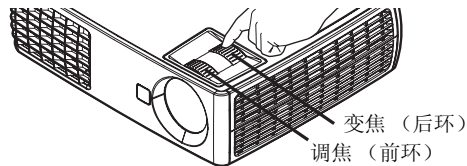

调节梯形失真



调节“基本图片”菜单



连接视频设备

投影机可连接 VCR、DVD 播放机、摄像机、数码相机、游戏机、高清电视接收器和电视调谐器等视频设备。您可通过内置扬声器播放声音，也可不用投影机的音频系统，而直接将音频由信号源连接至立体声或家庭影院系统。

投影机可连接大多数能输出视频的视频设备。您不能直接连接由有线电视或卫星公司接至您家中的同轴电缆，信号必须首先通过调谐器。调谐器包括数字有线电视顶盒、VCR、数字录像机和卫星电视机顶盒。一般来说，只要是能切换频道的设备都称为调谐器。

连接投影机前，应先确定要采用的宽高比。您可通过遥控器上的 **Resize** 键或投影机的“基本图片”菜单进行投影机的“宽高比”设置。有关详情，请参见第 28 页。

什么是宽高比？

宽高比是图像的宽度和高度之比。电视屏幕通常为 4:3。高清电视和大多数 DVD 为 16:9。如果投影到屏幕上，则要采用的宽高比可能取决于屏幕的尺寸 / 形状。如果投影到空白墙面，则无屏幕尺寸的限制。也可根据投影的对象选择 4:3 或 16:9。电视节目多为 4:3，而电影则多为 16:9。

如果屏幕为 16:9，则宽银幕电影或高清电视的宽高比应选择 16:9，4:3 的放映内容选择原分辨率。如果屏幕为 4:3，宽银幕电影或高清电视仍应选择 16:9，但 4:3 的放映内容可选择 4:3（全屏）或原分辨率（直接像素映射）。请记住，只有当 DVD 播放机设置为输出到 16:9 的电视机时，宽银幕电影才能正确显示。

4:3 屏幕

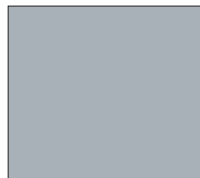

16:9 屏幕



4:3 模式



16:9 模式



固有模式
(仅限
NTSC)

视频设备连接

投影机不配视频线。您可向 InFocus 订购线缆或使用自己的视频线。

复合视频连接

将复合视频线的黄色接头插入视频设备的视频输出接口。将另一个黄色接头插入投影机的**视频 2** 接口。

将 Mini 转接头音频 Y- 线的白色接头插入视频设备的左边音频输出接口，将红色接头插入视频设备的右边音频输出接口。将线缆的另一端插入投影机的**音频输入**接口。

请记住，复合视频的视频输出质量不及 S- 视频。

S- 视频连接

如果视频设备使用圆形的四芯 S- 视频接头，请将 S- 视频线插入视频设备的 S- 视频接口和投影机的**视频 1** 接口。请使用上述音频线。

请记住，S- 视频的视频输出质量优于复合视频。

VESA 连接

如果视频设备为 15 针 VGA 输出，请将配套计算机线的一端插入视频信号源的 VGA 接口。该接口在视频信号源上可能标识为“至显示器”。将计算机线插入投影机的**计算机 2** 接口。

分量视频连接

如果高清视频设备有分量视频接口，则可使用选配的“分量 -VESA”适配器。将分量视频线插入视频设备。另一端插入适配器，再将适配器插入**计算机 2** 接口。分量视频所提供的视频输出质量最佳。

关闭投影机

如果 30 分钟内没有检测到活动的信号源，投影机将自动显示黑屏。黑屏有助于维持投影机的使用寿命。一旦检测到活动的信号源或按下遥控器或键盘按钮后，图像将恢复。

屏幕保护时间

您可通过开启“设置”菜单中的“屏幕保护时间”功能，预设几分钟后显示黑屏。请参见第 30 页。

自动关机时间

投影机还提供“自动关机时间”功能，在未检测到活动输入源且用户未使用投影机达 30 分钟后，投影机自动关机。此功能默认为关闭。您可更改时长，请参见第 30 页。

关闭投影机电源

如要关闭投影机电源，请按遥控器或键盘上的**电源**按钮。灯泡熄灭，LED 闪橘色灯 1 分钟，风扇继续转动，以使灯泡冷却。灯泡冷却后，LED 亮橘色灯，风扇停止。拔下电源线，彻底关闭投影机电源。

安装疑难解答

如果屏幕图像显示正确，请跳到下一节。如果显示不正确，请进行安装故障排除。

投影机顶部的状态指示灯面板指示投影机的状态，有助于故障排除。











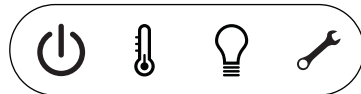



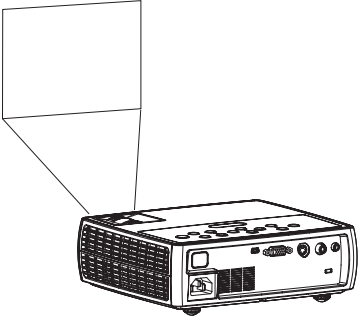
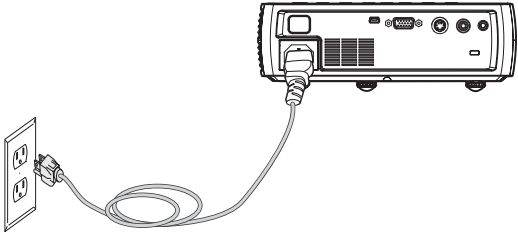
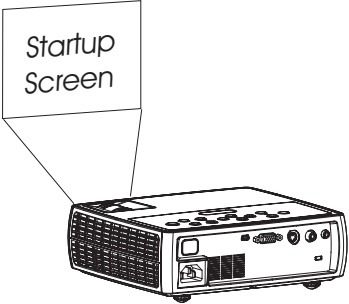
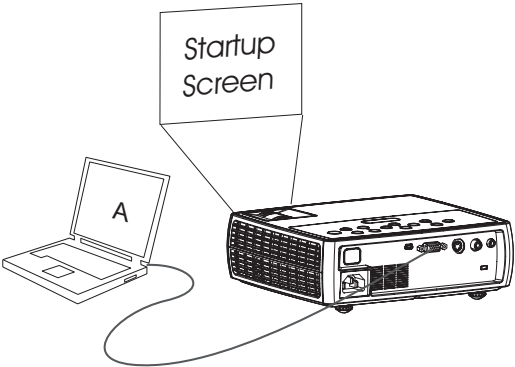

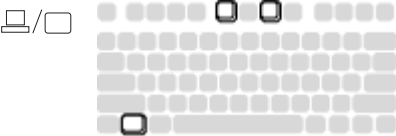
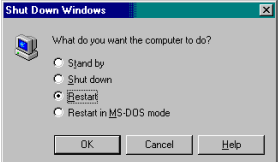
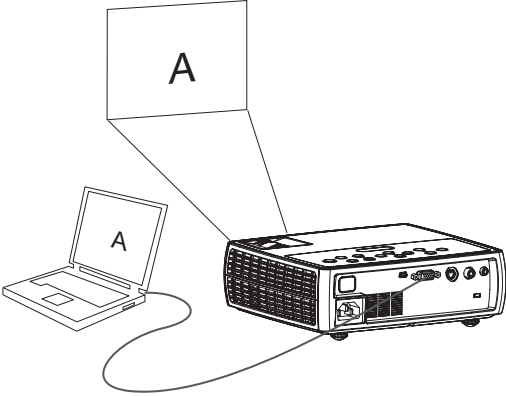
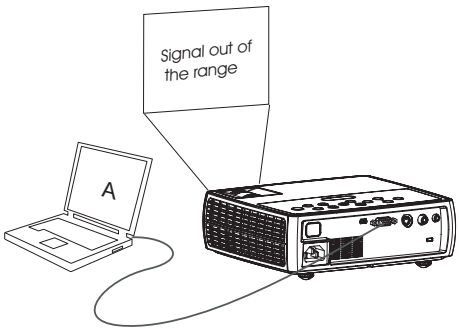
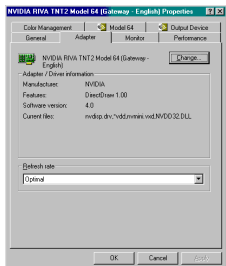
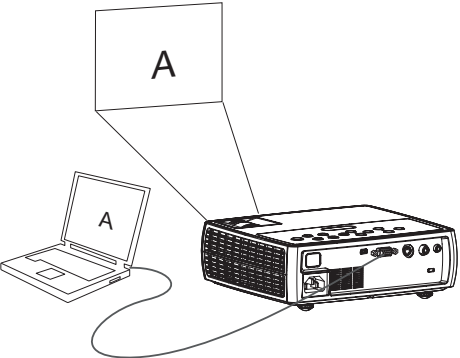
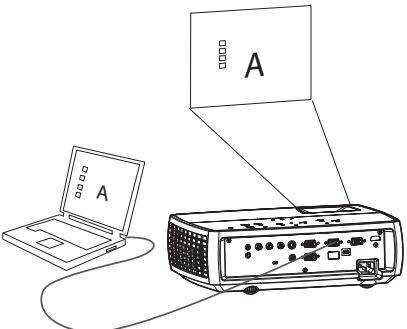
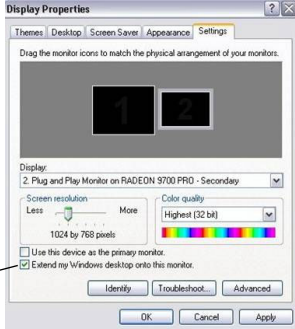
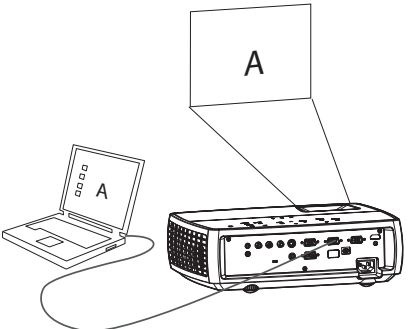
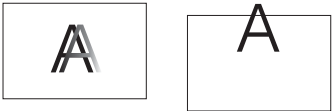
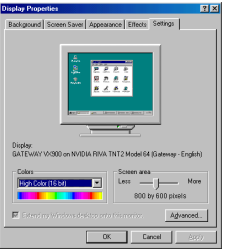

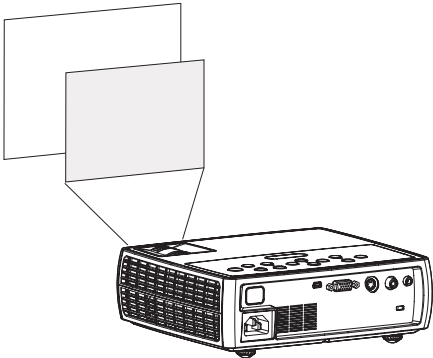
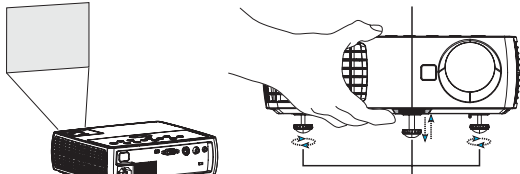

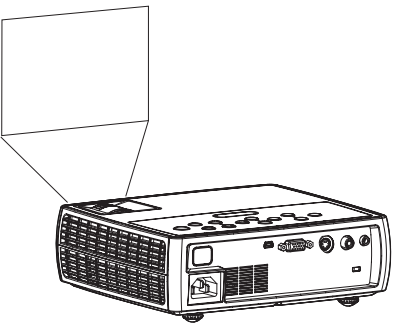
表 3: 状态指示灯状态及含义

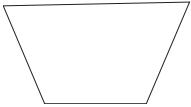
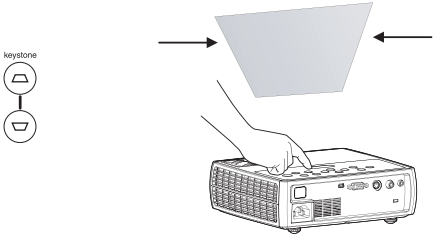

状态指示灯面板图标	含义
电源，亮橘灯 	投影机已插电。
电源，闪绿灯	电源键已按下，软件正在初始化。
电源，亮绿灯	投影机已开启并已完成初始化。
电源，闪橘灯	已按电源键关机，风扇仍在转动，以冷却投影机。
温度计 	投影机过热。请确认通风口未堵塞（见第 20 页）。关闭投影机，等待一分钟，然后重新开机。请访问 www.infocus.com/support 与维修部门联系。
灯泡 	关闭投影机，等待一分钟，然后重新开机。如果灯泡指示灯再次亮起，请更换灯泡，并将灯泡计时器归零。
扳手 / 维修 	关闭投影机，等待一分钟，然后重新开机。如果维修指示灯再次亮起，则需要维修。请访问 www.infocus.com/support 与维修部门联系。



问题	解决方法	结果
<p>无开机画面</p> 	<p>将电源线插入投影机并按下电源键</p> 	<p>图像正确</p> 
<p>只显示开机画面</p> 	<p>如果计算机使用投影机的 DisplayLink 接口，请参阅 DisplayLink 用户指南以了解故障排除信息。</p> <p>按下 Source 按钮  激活笔记本电脑的外部端口</p>  <p>重新启动笔记本电脑</p> 	<p>投影出计算机图像</p> 

问题	解决方法	结果
<p>无计算机图像，只显示“信号超出范围”</p> 	<p>按键盘上的“自动图像”键，在控制面板 > 显示 > 设置 > 高级 > 适配器中调节计算机刷新率（具体位置根据操作系统而有所不同）</p>  <p>您可能还需要在计算机上另外设置不同的分辨率，如下面的“图像模糊或不全”问题中所述</p>	<p>投影出计算机图像</p> 
<p>只显示笔记本电脑背景，无桌面图标</p> 	<p>如果计算机使用 DisplayLink 接口，请使用 DisplayLink Manager 软件将显示模式从“扩展桌面”改成“复制桌面”。有关的详细信息，请参阅 DisplayLink Manager 用户指南。</p> <p>禁用控制面板 > 显示 > 设置 > 显示 2（具体位置根据操作系统而有所不同）中的“扩展 Windows 桌面”</p>  <p>取消选中此选项，然后单击“应用”</p>	<p>投影出背景和桌面</p> 

问题	解决方法	结果
<p>图像模糊或不全</p> 	<p>将计算机的显示分辨率设置为投影机的固有分辨率（开始 > 设置 > 控制面板 > 显示 > 设置选项卡）</p> <p>对于笔记本电脑，禁用笔记本电脑显示器或开启双显示模式</p> 	<p>图像清晰完整</p> 
<p>图像不在屏幕正中</p> 	<p>移动投影机，调节变焦，调节高度</p>  <p>在“高级图片”菜单中调整水平或垂直位置</p> 	<p>图像正确</p> 

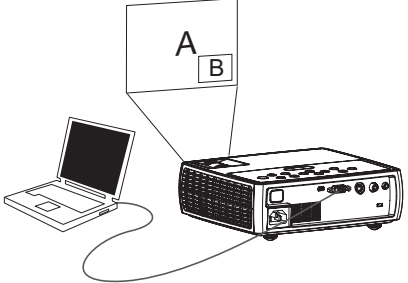
问题	解决方法	结果
<p>图像不是正方形</p> 	<p>调节键盘上的“梯形校正”</p> 	<p>图像呈正方形</p> 
<p>图像不清晰</p> 	<p>调节“基本图片”菜单中的“锐度”</p> 	<p>图像正确</p> 
<p>图像不适合 4:3 或 16:9 的屏幕</p> 	<p>在基本图片 > 宽高比菜单中将宽高比改为 4:3 或 16:9</p> 	<p>图像正确</p> 

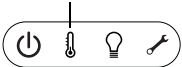
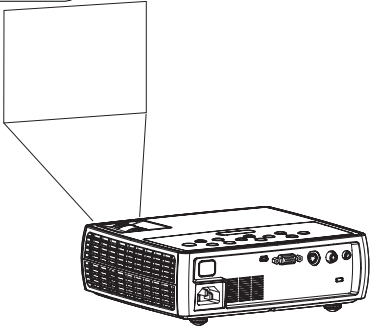
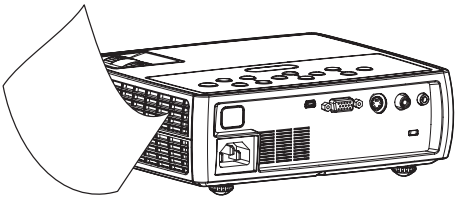
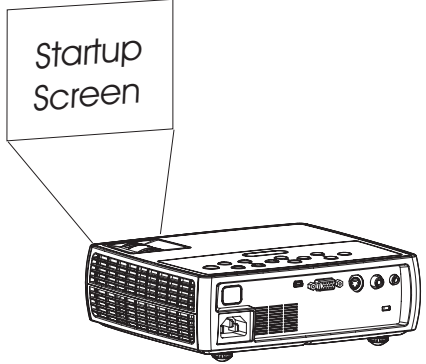
问题	解决方法	结果
<p>图像左右颠倒</p> 	<p>在“设置”菜单中关闭“背投”</p> 	<p>图像正确</p> 
<p>投影色彩与信号源不匹配</p> 	<p>调节“基本图片”菜单中的彩色、色度、亮度和对比度</p> 	<p>图像正确</p> 
<p>PowerPoint 演示中嵌入的视频在屏幕上不播放</p> 	<p>如果计算机使用投影机的 DisplayLink 接口，请参阅 DisplayLink 用户指南 以了解视频故障排除信息。</p> <p>关闭笔记本电脑的内置液晶显示屏</p> 	<p>嵌入的视频可正确播放</p> 

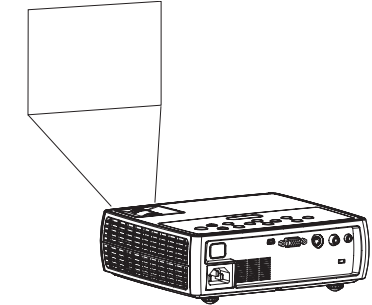
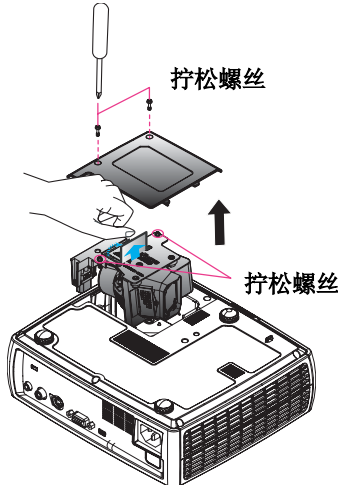
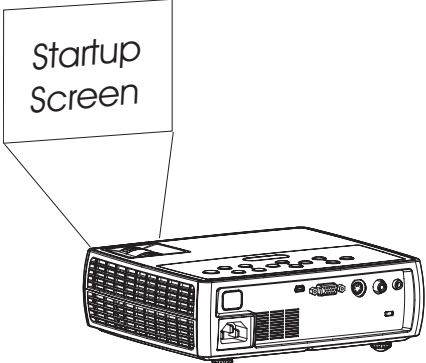
问题	解决方法	结果
<p>灯泡不亮，温度指示灯亮</p> <p>温度指示灯</p>  	<p>确认通风口未堵塞，关闭投影机，冷却一分钟</p> 	<p>灯泡亮起</p> 
<p>启动时显示“更换灯泡”信息，灯泡不亮，灯泡指示灯亮</p> <p>灯泡指示灯</p>  	<p>必须更换灯泡（见第 34 页）</p>  <p>拧松螺丝</p> <p>拧松螺丝</p>	<p>灯泡亮起</p> 

是否还需帮助？

如果需要帮助，请登录我们的网站 www.infocus.com/service 或致电我们。有关如何在家庭影院或游戏机上应用本投影机的其他信息，请参阅我们的“如何使用”部分。技术支持联系信息见快速入门卡 / 小册子。

本产品提供有限保修。保修延长计划可向经销商购买。投影机送修时，建议您运输时使用原包装或请专业包装公司进行打包。运输时请全额投保。

使用遥控器

遥控器使用两节五号电池。电池安装简单，只需取下遥控器后盖，将电池正负极对齐，滑入到位后重新装上后盖。

警告：更换电池时，请注意，使用非投影机配套电池可能会对遥控器造成严重损坏。请以符合环保要求的方式妥善处置废旧电池。

使用时，将遥控器对准投影机（非计算机）正面。最佳使用范围约为 15 英尺（4.5 米）。

按遥控器的 **Power** 键开关投影机（关机信息见第 14 页）。

按遥控器的 **Menu** 键打开投影机的菜单系统。使用箭头键进行导航，使用 **Select** 键选择功能和调节菜单中的设置值。有关菜单的更多信息请参见第 27 页。

遥控器上的 **Source** 键可切换信号源。

遥控器上还有：

- 可调节声音的 **Volume** 键。
- 可指定特殊功能（如空白屏幕或冻结）的 **Custom** 键（见第 30 页）。
- 可切换信号源的 **Source** 键。
- 可让屏幕变为空白的 **Blank** 键。
- 可选择已储存设置的 **Presets** 键（见第 28 页）。
- 可静音的 **Mute** 键。
- 可将投影机与信号源同步的 **Auto Image** 键
- 可切换宽高比的 **Resize** 键（见第 28 页）。

遥控器疑难解答

- 确认电池安装方向正确并且有电。
- 确认遥控器对准投影机或屏幕而非计算机，并且处于 15 英尺（4.5 米）遥控范围之内。为取得最佳效果，请将遥控器对准投影机。

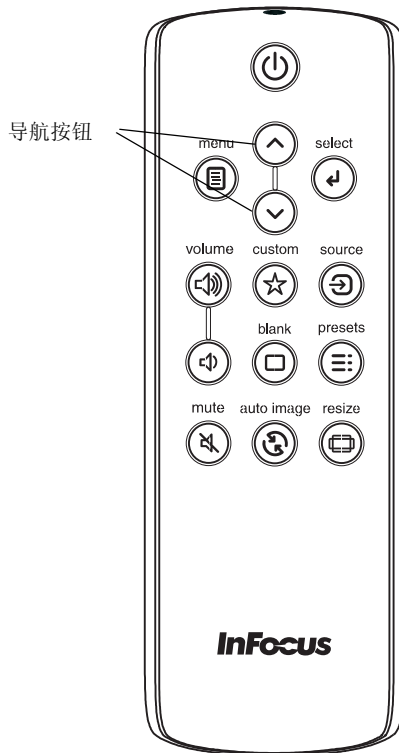

使用音频

使用投影机扬声器

如要使用投影机的扬声器，请将音频源连接到投影机的音频输入接口。

如要调节音量，请按键盘或遥控器上的 **Volume** 键。

音频疑难解答

如果听不到声音，请进行下列检查：

- 确认音量已开到足够。按键盘或遥控器上的 **Volume** 键。
- 确认正确的信号源为活动信号源。
- 确认已连接信号源的“音频输出”接口而非“音频输入”或“麦克风”接口。
- 调节音频信号源。
- 如果播放的是视频，确认播放未被暂停。

连接音频线

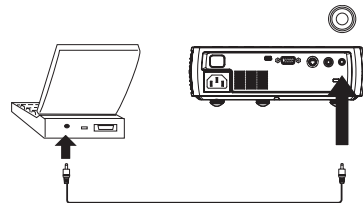

调节音量

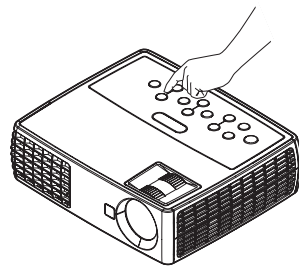

使用键盘按钮

大多数按钮在其他章节详细介绍，此处只简要介绍其功能：

Power- 开关投影机 (第 10 页)。

Auto Image- 按信号源重设投影机。

Presets- 浏览可用的预设设置 (第 28 页)。

Keystone- 调节图像的方正度 (第 11 页)。

Menu- 打开屏显菜单 (第 27 页)。

Select- 确认菜单中的选择 (第 27 页)。

上 / 下箭头 - 在菜单中进行导航和调整菜单设置 (第 27 页)。

Volume- 调节声音 (第 23 页)。

Source- 更改活动信号源 (第 10 页)。

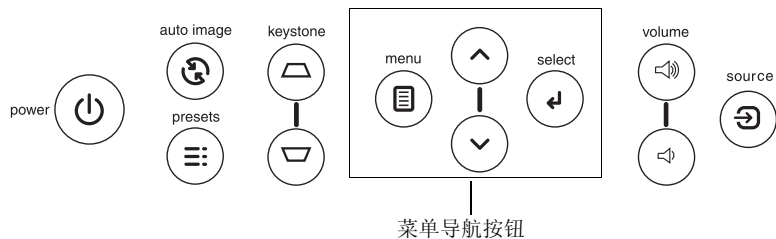

计算机图像优化

正确连接计算机且屏幕上显示计算机图像后，可使用屏显菜单对图像进行优化。有关菜单使用的一般信息，请参见第 27 页。

- 在“基本图片”菜单(第 28 页)中调节“梯形校正”、“对比度”或“亮度”。
- 更改宽高比。选择最适合输入信号源的选项(第 28 页)。
- 调节“高级图片”菜单中的“色温”(第 28 页)。
- 调节“高级图片”菜单(第 29 页)中的“相位”、“跟踪”或“水平”或者“垂直”位置。
- 对特定信号源图像进行优化后，可用 Presets 保存设置。这样以后可快速调用这些设置(第 28 页)。
- 如果计算机使用投影机的 DisplayLink 接口，请参阅 InFocus DisplayLink Manager 用户指南以了解关于图像优化的信息。

演示功能

提供了几项功能，使演示变得更轻松。此处仅简要介绍，详细信息请参见菜单一节。

- Custom 键可为该按钮指定各种功能。默认功能为“输入源信息”，显示投影机和当前信号源的相关信息。有关详情，请参见第 30 页。
- “开机画面”选项可将默认开机画面更改为空白、默认或自定义的屏幕(第 31 页)。
- 提供了“自动关机时间”和“屏幕保护时间”两个选项，可在一段时间无操作后自动关闭投影机或显示黑屏。这有助于维持灯泡寿命(第 30 页)。

视频图像优化

正确连接视频设备且屏幕上显示图像后，可使用屏显菜单对图像进行优化。有关菜单使用的一般信息，请参见第 27 页。

- 调节“基本图片”菜单(第 28 页)中的“梯形校正”、“对比度”、“亮度”、“色彩”或“色度”。
- 更改宽高比。选择最适合输入信号源的选项(第 28 页)。
- 选择锐度设置(第 28 页)。
- 调节色温。从所列值中选择一个温度值(第 29 页)。
- 开启“过扫描”消除图像边缘的噪音(第 29 页)。

投影机优化

您可根据自己的设置和需要对投影机进行自定义。有关上述功能的详细信息请参见第 30 页至第 35 页。

- 若是背投，请开启**设置**菜单中的“背投”。
- 指定投影机在启动时最先搜索的活动视频信号源。
- 指定遥控器上 **Custom** 键的功能。
- 开关投影机的显示信息。
- 开启省电功能。
- 指定空白屏幕颜色和开机画面。
- 指定菜单语言。
- 保存活动信号源设置为预设值。

使用菜单

如要打开菜单，请按键盘或遥控器上的 **Menu** 键。（如果没有按键操作，菜单会在 60 秒后自动关闭。）使用箭头键上下移动，高亮显示所需菜单，然后按 **Select** 键。

如要修改菜单设置，先高亮显示它，按 **Select**，然后使用上下箭头键调节其值或选择选项或开启 / 关闭功能。按 **Select** 确认修改。使用箭头键导航至其他设置。调整完成后，按 **Menu** 进入另一菜单，随时可按 **Menu** 键导航至上层菜单和完全关闭所有菜单。

菜单根据用途分组：

- “基本图片”菜单提供常用图像调节。
- “高级图片”菜单提供更复杂的图像调节。
- “设置”菜单提供不常修改的设置类调节。
- “状态和服务”菜单提供关于投影机 and 信号源的信息。

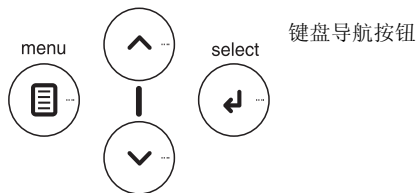

“基本图片”菜单



“高级图片”菜单



“设置”菜单



“状态和服务”菜单

“基本图片”菜单

如要调节下列设置，请高亮显示设置，按 **Select**，使用上下箭头键调节其值，然后按 **Select** 确认修改。

亮度：更改图像强度。

对比度：控制图像最亮与最暗部分之间的差异程度，修改图像中的黑白颜色量。

锐度：（仅针对视频信号源）修改视频图像边缘的清晰度。选择锐度设置。

彩色：将黑白的视频图像调节为完全饱和的彩色。色彩设置仅应用于视频信号源。

色度：调节 NTSC 视频图像中的红绿色彩平衡。色度设置仅应用于 NTSC 视频信号源。

宽高比：宽高比是图像宽度和高度之比。电视屏幕通常为 4:3。高清电视和大多数 DVD 为 16:9。

选择“自动”则让投影机选择比例。选择“固有”则投影机不对输入的尺寸进行修改。

选择 16:9 适合观看增强效果的宽屏 DVD。

有关宽高比的详细信息，请参见第 12 页。

应用预设值 ...：提供优化投影机的预设值，用于显示特定条件下的计算机演示和视频图像。

此外还有用户可自定义的预设值。如要设置此预设值，请调节图像，然后选择“预设”菜单中的“保存用户”。将来您可通过选择“用户”预设值来调用这些设置。

数字变焦：改变投影机显示区域的尺寸。如果已使用此设置调整了显示区域的尺寸，可以通过更改**水平移位**和**垂直移位**设置来移动该区域。

水平移位 / 垂直移位：当已通过**数字变焦**设置调整了显示区域的尺寸时，水平或垂直移动显示区域。

梯形校正：垂直调节图像，使图像更方正。您也可通过键盘进行梯形校正调节。



“基本图片”菜单



宽高比

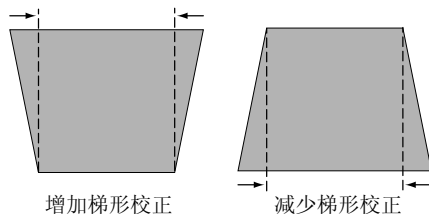

“高级图片”菜单

BrilliantColor™：提供更广的屏显色彩频谱，增加明亮逼真图像的色彩饱和度。大多数视频信号源选择“正常显示”，大多数计算机信号源选择“明亮显示”。

白峰：（仅针对视频信号）增强接近 100% 的白色亮度。

色温：更改色彩强度。从所列值中选择一个温度值。

强制宽幅：当无法确定正确的模式时，此功能可帮助解决图像锁定问题。在关闭此功能的情况下，若无法确定正确分辨率模式，模拟锁定算法将对图像使用 4:3 模式。在开启此功能的情况下，若无法确定正确的模式，模拟锁定算法为图像选择最匹配的宽幅模式（16:9 或 16:10）。

过扫描：消除视频图像边缘的噪音。

相位：调节计算机信号源的水平相位。

同步阈值：（仅针对逐行扫描信号）如果 DVD 播放机等硬件设备未与投影机正确同步，选择此项可帮助其在连接投影机时进行同步。

跟踪：调节计算机信号源的垂直扫描。

颜色空间：此选项应用于计算机和分量视频信号源。您可选择已专门为该输入信号微调过的颜色空间。如果选择“自动”，投影机将自动确定标准。如要选择其他设置，请关闭“自动”，对计算机信号源选择 RGB，对分量视频信号源选择 REC709 或 REC601。

Gamma：从“视频”、“胶片”、“明亮”和“CRT”中选择适当的 gamma 值。

水平 / 垂直位置：调节计算机信号源的位置。



“高级图片”菜单

“设置”菜单

语言： 您可选择屏显语言。

自定义键： 您可为自定义键指定不同功能，以便快速方便地使用其效果。高亮显示效果，然后按 **Select** 选择另一个。

- **输入源信息：** 默认操作。显示“输入源信息”菜单。
- **投影机信息：** 显示“投影机信息”菜单。
- **宽高比：** 在 4:3、16:9 和固有（见第 12 页和第 28 页）之间进行切换。
- **自动图像：** 按信号源来重设投影机（第 24 页）。
- **过扫描：** 消除图像边缘的噪音。
- **空屏：** 显示空屏。
- **冻结屏幕：** 暂停投影图像。
- **静音：** 关闭所有声音。
- **输入源：** 浏览可用信号源。

打开交流电源： 如果此功能开启，通电时投影机将自动开机。

自动关机时间： 如果预定时间后未检测到信号，投影机将自动关闭。如果投影机关机前接收到活动信号，则将显示图像。

屏幕保护时间： 如果在预设时间内未检测到信号，屏幕将自动变为黑屏。一旦检测到活动的信号源或按下遥控器或键盘按钮后，图像将恢复。

灯泡低功耗： 开关切换。开启此功能可降低灯泡亮度输出。同时也会降低风扇转速和投影机噪音。

电源声音： 控制开关投影机时是否发出声音。

自动输入源： 如果此功能开启，投影机将自动搜索活动信号源，首先检查所选的“输入源加电”。如果此功能关闭，投影机默认采用“输入源加电”中选择的信号源。如要显示其他信号源，必须按遥控器或键盘上的 **Source** 键手动选择。



设置菜单

输入源加电： 指定投影机在启动时最先搜索的活动视频信号源。

视频标准： 如果设置为“自动”，投影机会尝试根据接收到的输入信号自动选择视频制式。（不同地区的视频制式选项可能有所不同。）如果投影机无法检测到正确的制式，显示的颜色可能会不正确，图像也可能看起来有破碎的感觉。在这种情况下，请从“视频标准”菜单中选择 NTSC、PAL 或 SECAM，手动选择视频制式。

限制字幕： 在音频不静音的情况下控制限制字幕的显示。如果此设置不关闭、音频不静音、输入源是 NTSC 并且在所选频道上包含字幕，则投影机必须在图像上显示字幕文本。

背投： 将图像前后翻转，以便从半透明的屏幕后面进行投影。

自动梯形校正： 自动调整垂直图像。

禁止 PC 屏幕保护： 禁止计算机进入屏幕保护模式。为使用此功能，投影机必须通过 USB 线连接到 PC。

空屏颜色： 确定在按下遥控器上的 Blank 键时显示的颜色。

空白屏幕样式：选择“单色”、“定时”或“测试图案”。“定时”选项适用于课堂测验或会议中场休息等。

显示消息：在屏幕左下角显示状态消息（例如“搜索中”）。

菜单偏移：可更改屏显菜单项的位置。

菜单透明度：可更改菜单背后投影图像的可见程度。值越大，菜单背后图像的可见度越高。

放大控制：决定选择键可否用于在不显示 OSD 菜单时更改放大设置。

PIN 保护：PIN（个人识别码）功能可对投影机提供密码保护。如果启用了 PIN 功能，必须先输入 PIN 才能进行投影。本投影机的默认 PIN 是 **Menu-Up-Down-Select-Source**。使用遥控器或键盘上的导航键以正确顺序按下这五个按钮。正确输入全部五个数字后，按遥控器或键盘上的 **Select** 键选择“确定”。如果显示“PIN 错误”消息，请核对密码并重新输入。如果其中一个数字输错，必须将五个数字输完，按 **Select** 键等待“PIN 错误”消息出现，然后重新输入密码。

投影机启动时输入 PIN：

打开投影机电源。开机画面之后显示“输入 PIN”对话框。输入 PIN。使用遥控器或键盘上的导航键以正确顺序按下按钮。有关说明请参见上文。

修改 PIN：

选择“设置”菜单中的“更改 PIN”。输入当前 PIN。输入新 PIN。您可按键盘上的上下键在“确定”和“取消”之间进行切换。按 **Select** 键选择“确定”或“取消”。核对新 PIN。

如果丢失或遗忘您设定的 PIN：

联系 InFocus 支持服务。访问 www.infocus.com/support

“状态和服务”菜单

输入源信息：当前信号源设置的只读显示。

投影机信息：当前投影机设置的只读显示。

灯泡时数清零：将“投影机信息”菜单中灯泡已用时间计时器归零。只有在更换灯泡后才进行此操作。

恢复出厂设置：恢复所有默认设置。

服务代码：仅供获授权的维修人员使用。



“状态和服务”菜单

维护

清洁镜头

- 1 请用干燥的软布蘸取非磨砂型的相机镜头清洁剂进行清洁。
 - 不要使用过量清洁剂，不要将清洁剂直接擦在镜头上。磨砂清洁剂、溶剂或其他刺激性化学药品可能会弄花镜头。
- 2 用清洁布以画圈的方式轻轻擦拭镜头。

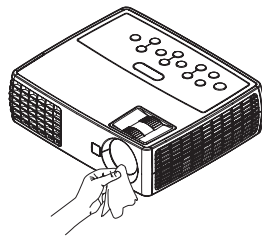

使用安全锁

投影机配有安全锁，可配合 PC Guardian Cable Lock System 使用。有关使用说明请参见安全锁的相关信息。

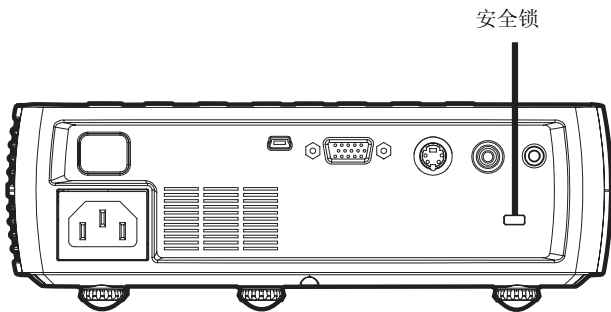

更换投影灯泡

“投影机信息”菜单中的灯泡已用时间计时器记录灯泡已经使用的时间。灯泡寿命终止前 20 小时，投影机启动时屏幕上会显示“更换灯泡”消息。

- **注意：** 您可向网站 www.infocus.com（仅部分地区）、零售商或经销商订购新灯泡。仅正品 InFocus 灯泡经测试可用于本投影机。InFocus 对任何其他灯泡的性能、安全或认证不承担责任。使用其他灯泡将违反投影机保修规定，并使本投影机上的所有认证标志失效。

- 1 关闭投影机电源，拔下电源线。
- 2 等待 60 分钟，让投影机完全冷却。
- 3 将投影机颠倒过来放在一块软布上，使灯泡盖朝向您。

警告：

- 更换灯泡前请至少等待 60 分钟，让投影机充分冷却，以免灼伤。
- 仅正品 InFocus 灯泡于本投影机上进行了测试。使用其他灯泡可能会引起触电和火灾。
- 更换灯泡前请拔下电源线。
- 勿使灯泡掉落。玻璃可能会破碎并造成伤害。
- 请勿触摸灯泡的玻璃表面。指纹会降低投影锐度。

投影机信息	
型号名称	LP85
序列号	AAALWWxxxxx
原分辨率	1600 × 1200
固件	2.0
灯泡时数	0
正常	0
低功耗	0
总计灯泡时数	0

灯泡已用时间

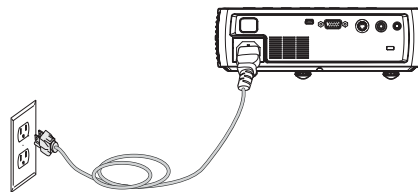

关闭电源并拔掉投影机电源线

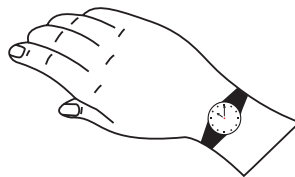

等待 60 分钟

- 取下灯泡组件时请格外小心。在极少数情况下，灯泡会破裂，可能会产生玻璃碎片。灯泡组件虽然设计为能容纳大多数碎片，但拆卸时仍请务必小心。更换破裂的灯泡前，请先清洁灯槽，并妥善处置清洁用品。更换灯泡后请洗手。

汞 - 灯泡含有水银。根据当地废弃处置法律进行管理。请参见

www.lamprecycle.org。

- 4 拧松灯泡盖上的两个外加螺丝，提起灯泡盖。
- 5 拧松用于将灯泡模块固定到投影机上的两个外加螺丝。
- 6 小心取出灯泡组件。按照环保方式正确废弃灯泡。
- 7 安装新的灯泡组件，拧紧螺丝。
- 8 重新装上灯泡盖。
- 9 插上电源线，按 Power 键重新打开投影机电源。
- 10 如要将灯泡时数计时器清零，请转到**状态和服务**菜单，选择**灯泡时数清零**。有关详情，请参见第 32 页。

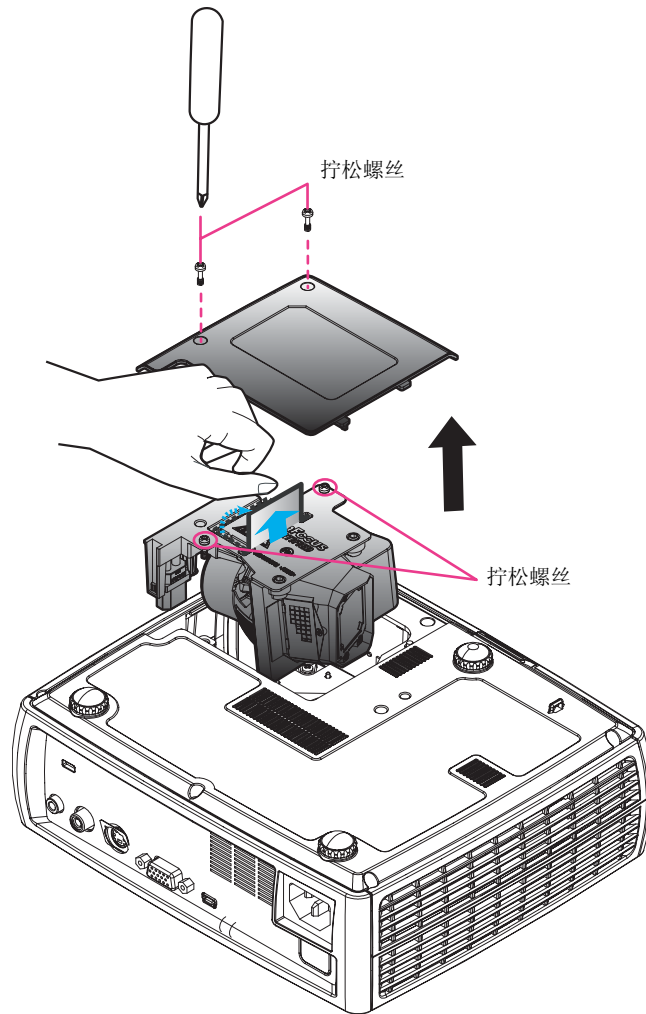



010-0684-00

InFocus Corporation

27500 SW Parkway Avenue
Wilsonville, Oregon 97070-8238
1-800-294-6400 • 503-685-8888
Fax: 503-685-8887
<http://www.infocus.com>

In Europe:

InFocus International B.V.
Louis Armstrongweg 110
1311 RL Almere, The Netherlands
Phone: +31 36 539 2000
Fax: +31 36 539 2999

In Asia:

#07-01, Tanglin Shopping Centre
19 Tanglin Road
Singapore 247909
Telephone: (65) 6334-9005
Fax: (65) 6333-4525

In China 在中国:

富可视投影系统国际贸易(上海)有限公司
中国上海市淮海中路1325号百富勤广场1203-04单元
邮编:200031
电话:+86 21 5465 5900
传真:+86 21 5465 5966