

ML-167x Series

单色激光打印机 用户指南

想象无穷，可能无限

感谢您购买 Samsung 产品。

SAMSUNG

版权所有

© 2010 Samsung Electronics Co., Ltd. 保留所有权利。

本用户指南仅供参考。用户指南中的任何信息如有变更，恕不另行通知。

Samsung Electronics 对由于使用本用户指南引起的或与使用本用户指南相关的任何直接或间接损失，不承担任何责任。

- Samsung 和 Samsung 徽标是 Samsung Electronics Co., Ltd. 的商标。
- PCL 和 PCL 6 是 Hewlett-Packard Company 的商标。
- Microsoft, Internet Explorer, Windows, Windows Vista, Windows 7 和 Windows Server 2008 R2 是 Microsoft Corporation 的注册商标或商标。
- PostScript 3 是 Adobe System, Inc. 的商标。
- UFST[®] 和 MicroType[™] 是 Monotype Imaging Inc. 的注册商标。
- TrueType, Mac 和 Mac OS 是 Apple Inc. 在美国和其他国家 / 地区注册的商标。
- LaserWriter 是 Apple Inc. 的商标。
- 所有其他品牌或产品名称为其各自公司或组织的商标。

请参阅所提供 CD-ROM 中的“**LICENSE.txt**”文件，以取得有关开放源代码的许可信息。

版本 1.04

目录

版权所有	2
目录	3
简介	19
入门	23
基本设置	28
介质与纸盘	29
6 安全信息	
10 法规信息	
15 关于本用户指南	
17 您的新产品功能	
19 机器概览	
19 正视图	
20 后视图	
21 控制面板概览	
22 了解状态 LED	
22 有关有用按钮的介绍	
22 开机	
23 安装硬件	
23 位置	
23 打印配置页	
23 随附的软件	
24 系统要求	
24 Windows	
24 Macintosh	
24 Linux	
25 安装连接 USB 的机器驱动程序	
25 Windows	
26 Macintosh	
26 Linux	
27 本地共享您的机器	
27 Windows	
27 Macintosh	
28 设置默认纸盘和纸张	
28 在计算机中	
28 使用节能功能	
29 选择打印介质	
29 选择打印介质的准则	
29 每种模式下支持的介质大小	
29 更改纸盘大小	
30 在纸盘中装纸	
30 纸盘	
31 在纸盘中手动进纸	
31 在特殊介质上打印	
32 信封	
32 透明胶片	
32 标签纸	

目录

- 33 卡片纸 / 自定义大小纸张
- 33 信头纸 / 预印纸
- 33 使用输出支架

打印 34

- 34 打印机驱动程序功能
- 34 打印机驱动程序
- 34 基本打印
- 35 取消打印作业
- 35 打开打印首选项
- 35 使用偏好设置
- 36 使用帮助
- 36 使用特殊打印功能
- 36 在一张纸上打印多页
- 36 打印海报
- 36 打印书册（手动）
- 37 双面打印（手动）
- 37 更改文档的比例
- 37 按照选定的纸张大小调整您的文档
- 37 使用水印
- 38 使用覆盖
- 38 打印质量选项
- 39 更改默认打印设置
- 39 将您的机器设置为默认机器
- 39 打印到文件（PRN）
- 40 Macintosh 打印
- 40 打印文档
- 40 更改打印机设置
- 40 在一张纸上打印多页
- 41 Linux 打印
- 41 从应用程序打印
- 41 打印文件
- 41 配置打印机属性

管理工具 42

- 42 介绍实用管理工具
- 42 使用 **Samsung Easy Printer Manager**（仅限 Windows）
- 42 了解 Samsung Easy Printer Manager
- 43 使用 **Samsung 打印机状态**（仅限 Windows）
- 43 Samsung 打印机状态概述
- 43 使用 **Smart Panel 程序**（仅限 Macintosh 和 Linux）
- 43 了解 Smart Panel
- 44 更改 Smart Panel 程序设置
- 44 使用 **Unified Linux Driver Configurator**
- 44 打开 Unified Driver Configurator
- 45 Printers configuration 窗口
- 45 Ports configuration

维护 46

- 46 打印机器报告
- 46 清洁机器
- 46 清洁外部

目录

- 46 清洁内部
- 47 **存放墨粉盒**
- 47 处理说明
- 47 使用非 Samsung 和重新装填的墨粉盒
- 47 预计墨粉盒寿命
- 47 **机器搬运与存放方法小提示**

故障排除

48

- 48 摇匀墨粉
- 48 避免卡纸的提示
- 49 清除卡纸
- 49 在纸盘中
- 49 在机器内部
- 50 **解决其他问题**
- 50 电源问题
- 51 进纸问题
- 51 打印问题
- 52 打印质量问题
- 54 常见 Windows 问题
- 55 常见 Linux 问题
- 55 常见 Macintosh 问题

耗材

56

- 56 购买方法
- 56 可用耗材
- 56 可用维护零件
- 57 更换墨粉盒

规格

58

- 58 硬件规格
- 58 环境规格
- 58 电气规格
- 59 打印介质规格

CONTACT SAMSUNG WORLDWIDE

60

术语表

62

索引

67

安全信息









附带提供这些警告和警示的目的是为了防止伤及您和他人，并防止对您的机器造成任何可能的损坏。在使用机器前，请务必阅读并理解所有这些说明。

操作任何电器以及使用您的机器时，请运用经验常识。另外，遵循机器上及附带的文字材料中标注的所有警告和说明。阅读完本部分后，请将其保存于安全之处，以便日后参考。

重要信息安全符号

本节解释用户指南中使用的所有图标和符号的含义。这些安全符号按照危险程度排序。

用户指南中使用的所有图标和符号的含义解释：

	警告	可能导致严重人身伤害或死亡的危险情况或危险操作。
	警告	可能导致轻微人身伤害或财产损失的危险情况或危险操作。
		请勿尝试。
		请勿拆卸。
		请勿触摸。
		从壁式插座中拔下电源线。
		确保机器已接地，以避免电击。
		致电服务中心，以寻求帮助。
		请务必遵循指示。

操作环境

警告



如果电源线已损坏或者电源插座未接地，请勿使用。
▶ 这样可能会导致触电或者火灾。

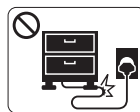

请勿弯曲电源线或将重物放置于电源线上。
▶ 踩踏电源线或者使电源线受重物挤压可能导致触电或者火灾。



请勿将任何物体放置于机器顶部（水，小块金属或重物、蜡烛、点燃的香烟等）。
▶ 这样可能会导致触电或者火灾。



请勿拉拽电线以拔下插头；请勿用湿手接触插头。
▶ 这样可能会导致触电或者火灾。

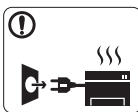

如果机器过热，则其会冒烟，发出异响或有异味生成，此时应立即关闭电源开关并拔下机器的电流插头。
▶ 这样可能会导致触电或者火灾。

警告

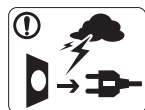

雷暴期间或者长时间不使用时，请从电源插座中拔下插头。

▶ 这样可能会导致触电或者火灾。



小心，出纸区很热。

▶ 可能导致烫伤。



如果机器掉落，或者机壳损坏，请从所有接口连接上拔下线缆，然后向胜任的服务人员请求协助。

▶ 否则，可能导致触电或者火灾。



如果机器性能发生突然和明显的变化，请从所有接口连接上拔下线缆，然后向胜任的服务人员请求协助。

▶ 否则，可能导致触电或者火灾。



如果插头不能轻松地插入电源插座，请勿尝试强行插入。

▶ 请联系电工以更换电源插座，否则，可能导致触电。



请勿让宠物撕咬交流电源线、电话线或 PC 接口连接线。

▶ 这样可能导致触电或引发火灾，并 / 或伤害您的宠物。



如果在遵循这些说明的情况下机器仍不能正常运行，请拔下机器的所有接口连接线缆，然后向胜任的服务人员请求协助。

▶ 否则，可能导致触电或者火灾。

操作方法

警告



请勿在打印过程中强行将纸拉出。

▶ 可能会对打印机造成损坏。



小心，请勿将手放在机器和托纸盘之间。

▶ 您可能会受伤。



请勿堵塞或将物体推入通风口。

▶ 这样可能导致部件温度升高，从而造成损坏或者火灾。



换纸或移除卡住的纸时，请小心操作。

▶ 新纸的边缘比较锋利，可能导致割伤。



大量打印时，出纸区的底部可能变热。请勿让儿童触摸。

▶ 可能导致烫伤。

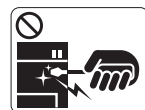

移除卡住的纸时，请勿使用镊子或锋利的金属物体。

▶ 否则可能损坏机器。



请勿让过多纸张堆积在出纸盘。

▶ 否则可能损坏机器。



本机器的电源截断设备是电源线。

▶ 要关闭电源，请从电源插座上拔下电源线。

安装 / 移动

警告



请勿将机器放在有灰尘，潮湿或漏水的环境中。

▶ 这样可能会导致触电或者火灾。

警告

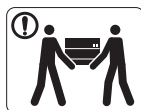

移动机器前，请关闭电源并拔下所有线缆。
然后抬起机器：

- 重量小于 20 千克的机器需要 1 个人抬。
 - 重量在 20 - 40 千克之间的机器需要 2 个人抬。
 - 重量大于 40 千克的机器至少需要 4 个人抬。
- ▶ 机器可能掉落，从而导致人员受伤或机器损坏。

- ⓘ 请勿将机器放置于不稳定的台面上。
▶ 机器可能掉落，从而导致人员受伤或机器损坏。
- ⓘ 机器应连接至标签上规定的功率级。
▶ 如果您不确定并希望检查正在使用的功率级，请联系电力公司。
- ⓘ 仅使用 No.26 AWG^a 或者线规更大的电话线（如有必要）。
▶ 否则，可能会对打印机造成损坏。

a.AWG: American Wire Gauge（美国线规）

- ⓘ 请勿在机器上放置盖板或者将其放在密闭场所，如柜子。
▶ 如果机器通风不畅，则可能导致火灾。

- ⓘ 确保将电源线插到接地的电源插座。
▶ 否则，可能导致触电或者火灾。
- ⓘ 请勿使壁式插座和加长电线超负荷。
▶ 这样可能减损性能，并导致触电或者火灾。
- ⓘ 使用机器附带的电源线可实现安全运行。如果 140V 机器使用的电线长于 2 米，则线规应为 16 AWG 或更大。
▶ 否则，将损坏机器，并且可能导致触电或者火灾。

维护 / 检查

警告



清洁机器内部前，请从壁式插座中拔下插头。**请勿**使用苯，涂料稀释剂或酒精来清洁机器；请勿直接向机器洒水。

- ▶ 这样可能会导致触电或者火灾。



人员在机器内部更换耗材或清洁内部时，请勿操作机器。

- ▶ 您可能会受伤。

- ⓘ 请勿让电源电缆和插头接触面有灰尘或水。
▶ 否则，可能导致触电或者火灾。

- ⓘ 请勿取下用螺丝固定的任何盖板或防护装置。
▶ 机器应仅由 Samsung 的技术服务人员维修。



保持耗材清洁，勿让儿童接触。

- ▶ 儿童可能会受伤。



请勿自行拆卸，维修或重新组装机器。

- ▶ 否则可能损坏机器。机器需要维修时，请联系持证技术人员。

- ⓘ 要清洁并操作机器，请严格遵循机器附带的用户指南。
▶ 否则可能损坏机器。

警告



请勿拆卸墨粉盒。

▶ 墨粉粉尘如被吸入或吞下，可能带来危险。



请勿点燃墨粉盒或定影器装置等任何耗材。

▶ 这样可能导致爆炸或火灾。

 更改墨粉盒或移除卡住的纸时，应小心以避免墨粉粉尘接触您的身体或衣服。

▶ 墨粉粉尘如被吸入或吞下，可能带来危险。



存放墨粉盒等耗材时，请勿让儿童接触。

▶ 墨粉粉尘如被吸入或吞下，可能带来危险。

 使用墨粉等回收的耗材可能会对打印机造成损坏。

▶ 如果因使用回收耗材而导致损坏，则将收取服务费。

 如果墨粉撒到衣服上，请勿使用热水清洗。

▶ 热水会使墨粉渗入到衣服纤维中。请使用冷水洗涤。

法规信息

本机器针对正常的工作环境而设计，已获得许多法规声明认证。

激光安全声明

本打印机在美国已通过认证，符合 DHHS 21 CFR 的第 1 章，第 J 节关于 I（1）类激光产品的要求，在其他国家 / 地区已通过 I 类激光产品认证，符合 IEC 60825-1 要求。

I 类激光产品被视为非危害性产品。激光系统和打印机的设计原则是在日常操作，用户维护或指定维修条件下，所受的激光辐射不超过 I 类级别规定的标准。

- 波长：800 纳米
- 光束发散角
 - 平行：11 度
 - 垂直：35 度
- 最大能量输出功率：12 兆瓦

警告

请勿在激光 / 扫描仪组件的保护盖拆掉的情况下操作或维修。虽然反射的光束不可见，但却能损伤您的眼睛。使用本产品时，请务必遵循这些基本安全预防措施，以减少火灾，电击和人身伤害的危险：



臭氧安全



在日常操作中，此机器会产生臭氧。所产生的臭氧不会对操作人员造成危害。但是，建议在通风良好的环境中使用此机器。有关臭氧的详细信息，请咨询当地 Samsung 经销商。

节电



本打印机采用先进的节能技术，可在处于非活动状态时降低功耗。如果打印机长时间不接收数据，则将自动降低功耗。
ENERGY STAR 和 ENERGY STAR 商标为美国注册商标。
要获得有关 ENERGY STAR 程序的更多信息，请查看 <http://www.energystar.gov>。

回收



请本着对环境负责的态度回收或处理本产品的包装材料。

仅限中国

回收和再循环

为了保护环境，我公司已经为废弃的产品建立了回收和再循环系统。我们会为您无偿提供回收同类废旧产品的服务。
当您要废弃您正在使用的产品时，请您及时与工厂取得联系，我们会及时为您提供服务。

正确处理本产品（废弃的电气和电子设备）

（适用于欧盟及单独施行收集体系的其他欧洲国家 / 地区）



产品，配件或资料文献上显示此标记指示产品及其电子配件（例如充电器，耳机和 USB 电缆）在报废时不应该与其他生活废品一同处置。为了避免非受控废弃物处理对环境或人类健康可能造成的伤害，请将其与其他类型的废弃物分离，并负责地将其回收，以促进对物质资源的可持续性再利用。
有关在何处以及如何以环保的方式安全回收利用废弃物的详细信息，家庭用户应该联系当初购买此产品处的零售商，或联系当地政府部门。企业用户应该联系供应商，并参阅有关购买合同的条款和条件。本产品不得与其他商用废弃物混合在一起进行处理。

射频发射

为用户提供的 FCC 信息

本设备符合 FCC 规则中的第 15 条。其操作受下列两种条件制约：

- 本设备不会导致有害干扰。
- 本设备必须耐受任何受到的干扰，包括可能造成不正常运行的干扰。

本设备已经过检验，证明符合 FCC 规章第 15 部分有关 B 类数字设备的限制。这些限制旨在对民用安装时出现的有害干扰提供合理保护。本设备会产生，使用和辐射射频能量，如果未按照说明安装和使用，可能会对无线电通信产生有害干扰。但我们不保证在特定安装情况下不会产生干扰。如果此设备对无线电和电视接收产生有害干扰（可通过开关设备来确定），则建议用户通过采取以下一项或多项措施来尽量消除干扰：

- 接收天线重新定向或重新安置。
- 增加设备与接收器之间的距离。
- 将设备连接到电路上的插座中，该插座应当与接收器所连接的插座不同。
- 咨询经销商和专业广播电视技术人员寻求帮助。

 未经对产品合格性负责的生产商明确认可，用户如对设备进行任何更改或修改，都将使设备操作授权失效。

加拿大无线电干扰规章

本数字设备符合加拿大工业和科学部颁布的 ICES-003 “数字设备” 干扰标准中数字设备无线电噪音排放 B 类限制条件。

Cet appareil numérique respecte les limites de bruits radioélectriques applicables aux appareils numériques de Classe B prescrites dans la norme sur le matériel brouilleur : « Appareils Numériques », ICES-003 édictée par l'Industrie et Sciences Canada.

仅限俄罗斯



Yalnızca Türkiye

- RoHS
EEE Yönetmeliğine Uygundur.
This EEE is compliant with RoHS.
- Bu ürünün ortalama yaşam süresi 7 yıl, garanti süresi 2 yıldır.

仅限德国

Das Gerät ist nicht für die Benutzung am Bildschirmarbeitsplatz gemäß Bildschirmarbeitsverordnung vorgesehen.

更换原配插头（仅限英国）

重要信息

本机器的电源线带有标准的（BS 1363）13 安培插头及 13 安培的保险丝。更换或检查保险丝时，您必须重装合适的 13 安培保险丝，然后需要更换保险丝盖。如果不慎丢失了保险丝盖，在找到新的保险丝盖之前不要使用此插头。

请联系此机器的销售人员。

在英国，13 安培的插头是最常用的类型，应该适用。但是，有些建筑（主要是老式建筑）没有配置常用的 13 安培插座。您需要购买合适的插头转接器。请勿拆卸模压插头。

 如果模压插头处断线，请立即丢弃。切勿重新接线，以免插入插座时遭受电击。

重要警告：



必须将此机器接地。
电源线导线色码如下：

- 黄绿色：地线
- 蓝色：零线
- 棕色：火线

如果电源线导线颜色与插头颜色不匹配，请执行如下操作：

必须将黄绿色导线与标有字母“E”或标有安全“地线符号”或颜色为黄绿色或绿色的针脚相连。

必须将蓝色导线与标有字母“N”或颜色为黑色的针脚相连。

必须将棕色导线与标有字母“L”或颜色为红色的针脚相连。

在插头，转接器或配电箱内必须安装 13 安培的保险丝。

一致性声明（欧洲国家 / 地区）

认可和认证



本产品使用 CE 标志表示 Samsung Electronics Co., Ltd. 的符合声明，自所示日期起符合下列适用的欧盟 93/68/EEC 指令：

因此，Samsung Electronics 声明此产品符合下列指令的基本要求和相关规定：

ML-167x Series: 低压指令（2006/95/EC）和 EMC 指令（2004/108/EC）。

符合声明的信息可参考 www.samsung.com/printer，转至“支持”>“下载中心”并输入打印机（MFP）名称以浏览 EuDoC。

1995 年 1 月 1 日：委员会指令 2006/95/EC 统一成员国有关低电压设备的法律。

1996 年 1 月 1 日：委员会指令 2004/108/EEC（92/31/EEC）统一成员国有关电磁兼容性的法律。

1999 年 3 月 9 日：委员会指令 1999/5/EC 关于无线电设备和电信终端设备及相互认可一致性的规定。您可以从 Samsung Electronics Co., Ltd. 代表处获取完整的声明，该声明定义了相关的指令和参考标准。

EC 认证

通过 1999/5/EC 无线电设备和无线电通讯终端设备指令（FAX）认证。

此 Samsung 产品已由 Samsung 依照 1999/5/EC 指令针对泛欧洲单终端设备与模拟公用电话交换网（PSTN）的连接进行自我认证。此产品设计用于欧洲国家 / 地区的 PSTN 并与 PBX 兼容：

出现问题时，您应该及时与 Samsung Electronics Co., Ltd. 的欧洲 QA 实验室联系。

产品已依照 TBR21 进行测试。为协助使用符合本标准的终端设备，欧洲电信标准协会（ETSI）已发布咨询文件（EG 201 121），其中包括确保 TBR21 终端具有网络兼容性的注意事项及附加要求。本产品已根据此文档中的所有相关指令说明设计，并完全符合这些要求。

产品中有毒有害物质或元素的名称及含量

部件名称	有毒有害物质或元素					
	铅 (Pb)	汞 (Hg)	镉 (Cd)	六价铬 (Cr ⁶⁺)	多溴联苯 (PBB)	多溴联苯醚 (PBDE)
塑料	○	○	○	○	○	○
金属 (机箱)	X	○	○	○	○	○
印刷电路部件 (PCA)	X	○	○	○	○	○
电缆 / 连接器	X	○	○	○	○	○
电源设备	X	○	○	○	○	○
电源线	X	○	○	○	○	○
机械部件	X	○	○	○	○	○
卡盒部件	X	○	○	○	○	○
定影部件	X	○	○	○	○	○
扫描仪部件 - CCD (如果有)	X	X	○	○	○	○
扫描仪部件 - 其它 (如果有)	X	○	○	○	○	○
印刷电路板部件 (PBA)	X	○	○	○	○	○
墨粉	○	○	○	○	○	○
滚筒	○	○	○	○	○	○

○：表示该有毒有害物质在该部件所有均质材料中的含量均在 SJ/T 11363-2006 标准规定的限量要求以下。

×：表示该有毒有害物质至少在该部件的某一均质材料中的含量超出 SJ/T 11363-2006 标准规定的限量要求。

以上表为目前本产品含有有毒有害物质的信息。本信息由本公司的配套厂家提供，经本公司审核后而做成，本产品的部分部件含有有毒有害物质，这些部件是在现有科学技术水平下暂时无可替代物质，但三星电子将会一直为满足 SJ/T 11363-2006 标准而做不懈的努力。

关于本用户指南

本用户指南提供了本机的基本信息，并详细介绍了实际使用过程中的每一步操作。初级用户和专业用户都可参照本指南来正确地安装和使用机器。

-  请在使用本机之前阅读安全信息。
- 如果您在使用本机时遇到问题，请参阅“故障排除”一章。（请参见第 48 页上的“故障排除”。）
- 本用户指南中所使用的术语在“术语表”一章中进行解释。（请参见第 62 页上的“术语表”。）
- 根据机器的选项或型号，本用户指南中的图示可能与您的机器不同。
- 本用户指南中的程序主要基于 Windows XP。

约定

本指南中的某些术语可表达相同的含义，如下所示。

- 文档与原件同义。
- 纸张与介质或打印介质同义。
- 机器指打印机或 MFP。

下表提供了本指南的约定：

约定	说明	示例
粗体	适用于机器屏幕上的文字或按钮名称。	取消
注意	提供有关机器功能与特性的附加信息或详情。	 不同国家 / 地区的日期格式可能有所差异。
警告	包含防止机器出现机械损坏或故障的有用信息。	 切勿接触成像装置或墨粉盒中硒鼓的表面。
脚注	提供有关某些字或短语的附加信息。	a. 每分钟页数
（“交叉参考”）	指引您获得更多详细信息。	（请参见第 16 页上的“查找更多信息”。）

查找更多信息

可以在以下资源（印刷品或屏幕上）中找到有关安装和使用本机的信息。

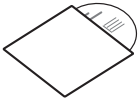
材料名称	说明
快速安装指南 	本指南介绍设置本机的相关信息。本指南位于随打印机提供的盒子中。
用户指南 	本指南提供有关使用机器全部功能，维护机器，故障排除和更换耗材的的分步使用说明。
机器驱动程序帮助	此帮助提供与打印机驱动程序相关的信息，以及有关设置打印选项的说明信息。（请参见第 36 页上的“使用帮助”。）
Samsung 网站	如果您可以访问 Internet，则可以从 Samsung 网站上获得帮助，技术支持，打印机驱动程序，手册和订购信息，网址为： www.samsung.com/printer 。
可下载的软件	您可以从 Samsung 网站下载有用的软件。 <ul style="list-style-type: none">• Samsung AnyWeb Print 帮助个人用户轻松地在 Windows Internet Explorer，Windows Firefox 和 Macintosh Safari 中捕捉网站屏幕。（http://solution.samsungprinter.com/personal/anywebprint）

您的新产品功能

您的新机器拥有许多可提高您打印文档质量的特殊功能。

特殊功能

以卓越的质量和速度进行打印



- 能够以最高 1,200 x 1,200 dpi 的有效输出分辨率进行打印。
- 机器打印 A4 大小纸张的速度高达 16 ppm，打印信纸大小纸张的速度高达 17 ppm。

处理不同类型的可打印材料

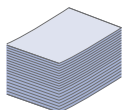

- 容量达 150 张的纸盘支持各种尺寸的普通纸张，信头纸，信封，标签，自定义尺寸介质，明信片 and 重型纸。

制作专业文档

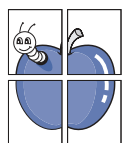

- 打印水印。您可以自定义带有诸如“机密”字样的文档。（请参见第 37 页上的“使用水印”。）
- 打印海报。文档每页的文本和图像都可以放大，并可以打印整个纸张，然后可将其拼成一张海报。（请参见第 36 页上的“打印海报”。）
- 您可以使用普通纸预打印表格和信头纸。（请参见第 38 页上的“使用覆盖”。）

节省时间和成本

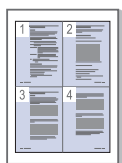

- 为节省纸张，可以在一张纸上打印多个页面。（请参见第 36 页上的“在一张纸上打印多页”。）
- 在不使用时，本机可以大幅降低耗电量，自动节能。
- 您可以双面打印以节约纸张（手动）。（请参见第 37 页上的“双面打印（手动）”。）

在各种环境中打印



- 您可以使用 Windows 系统以及 Linux 和 Macintosh OS 系统进行打印。
- 本机配有一个 USB 接口。

不同型号的功能

本机是为支持您公司的所有文档需求而设计的 – 涵盖从打印到更高级的联网解决方案。
不同型号的功能包括：

功能	ML-167x Series
高速 USB 2.0	●
双面（2 面）打印（手动）	●

（●：包含）

简介

本章将对您的机器进行概述说明。

本章内容包括：

- 机器概览
- 控制面板概览
- 了解状态 LED
- 有关有用按钮的介绍

机器概览

正视图

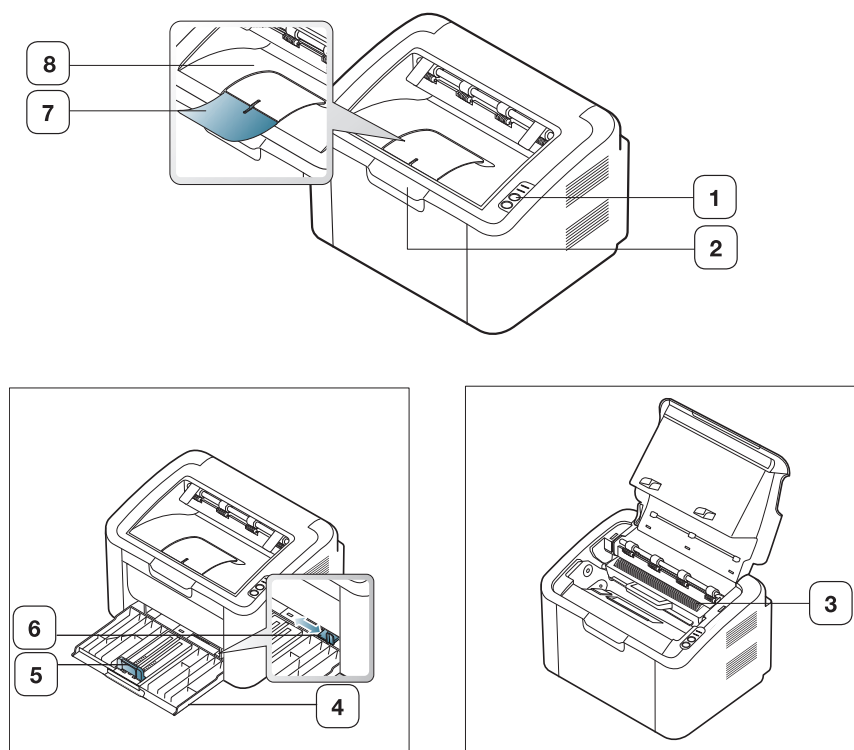

根据机器的型号，此图可能与您的机器不同。

1 控制面板	5 纸张长度导板
2 顶盖	6 纸张宽度导板
3 墨粉盒	7 输出支架
4 纸盘	8 出纸盘（朝下）

后视图

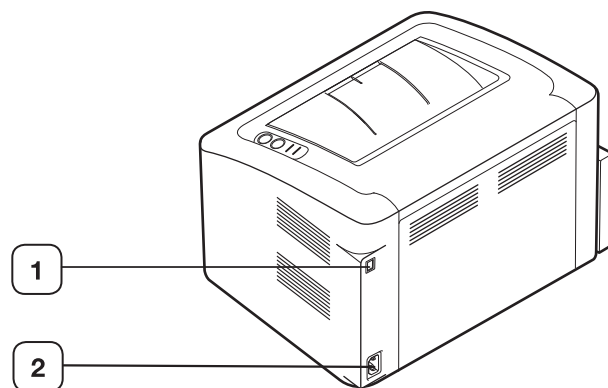

根据机器的型号，此图可能与您的机器不同。

1 USB 端口

2 电源线插口

控制面板概览

根据机器的型号，此控制面板可能与您的机器不同。

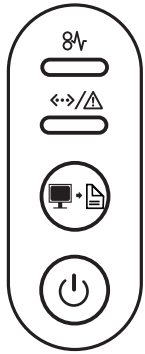

1	8v	卡纸	显示机器的卡纸状态（请参见第 22 页上的“了解状态 LED”）。
2	<->/Δ	联机 / 出错	显示打印机的状态（请参见第 22 页上的“了解状态 LED”）。
3		打印屏幕	打印监视器中显示的屏幕。（请参见第 22 页上的“（打印屏幕）按钮”）。
4		电源	您可以使用此按钮打开与关闭电源。（请参见第 22 页上的“（电源）按钮”）。

了解状态 LED

LED 的颜色指示机器的当前状态。

指示灯	状态		说明
卡纸 (8V)	橙色	开	发生卡纸现象。(请参见第 49 页上的“清除卡纸”。)
联机 / 错误 (<->/△)	关		• 机器处于脱机状态。
	绿色	开	• 机器处于节能模式。 • 机器处于联机状态, 可以从计算机接收数据。
		闪烁	• 当 LED 缓慢闪烁时, 表明机器正在从计算机接收数据。 • 当 LED 快速闪烁时, 表明机器正在打印数据。
	红色	开	• 盖板打开。合上盖板。 • 纸盘中无纸。在纸盘中装入纸张。 • 由于出现严重错误, 机器已经停止运行。 • 系统出现问题。如果出现此问题, 请与维修代表联系。 • 墨粉盒已经达到其预计的墨粉盒寿命 ^a 。建议更换墨粉盒。(请参见第 57 页上的“更换墨粉盒”。)
闪烁		• 发生小错误, 机器正在等候清除错误。问题解决后, 机器会继续打印。 • 墨粉盒中残留少量墨粉。预计墨粉盒寿命 ^a 接近墨粉的使用寿命。请准备新墨粉盒以备更换。可通过摇匀墨粉来暂时提高打印质量(请参见第 48 页上的“摇匀墨粉”)。 • 机器以手动进纸模式或手动双面模式进行打印。 • 机器正在取消打印作业。	

a. 预计硒鼓寿命表示期望或估计的硒鼓寿命, 指示平均输出份数, 依照 ISO/IEC 19752 进行设计。页数会受工作环境, 打印间隔, 介质类型和介质尺寸的影响。即使红色 LED 亮起且打印机停止打印, 墨粉盒中仍可能残留墨粉。

! Samsung 不推荐使用非原装 Samsung 硒鼓, 如重新灌装或改装的硒鼓。Samsung 无法保证非原装 Samsung 硒鼓的质量。机器保修不涵盖由于使用非原装 Samsung 墨粉盒而需要的服务或维修。

📄 所有打印错误都将显示在打印机状态 (Windows) 或 Smart Panel (Linux, Mac OS X) 程序窗口中。如果问题仍然存在, 请联系服务代表。

有关有用按钮的介绍

🖨️ (打印屏幕) 按钮

通过按 **🖨️**, 您可以:

功能	说明
打印活动窗口	按此按钮时, 绿色 LED 开始闪烁。绿色 LED 停止闪烁时, 松开按钮。
打印整个显示器屏幕	按此按钮时, 绿色 LED 开始闪烁。在绿色 LED 闪烁期间松开按钮。
打印配置页	在就绪模式下, 按住此按钮约 10 秒钟, 直至绿色 LED 慢速闪烁为止, 然后松开。(请参见第 23 页上的“打印配置页”。)
耗材信息报告	在就绪模式下, 按住该按钮约 15 秒钟, 直至绿色 LED 快速闪烁为止, 然后松开。
手动打印	如果您在打印机驱动程序中选择 手动进纸器 作为来源, 则每当您向纸盘中装载一张纸时, 请按此按钮。

- 📄** 打印屏幕只能在 Windows 和 Macintosh 操作系统中使用。
- 当使用“打印”按钮打印活动中的窗口/全屏幕时, 打印机可能会耗用更多的碳粉, 具体取决于要打印的内容。
- 仅当已安装机器的 Samsung Easy Printer Manager 或 Smart Panel 程序时才能使用此功能。

🔌 (电源) 按钮

通过按 **🔌**, 您可以:

功能	说明
电源打开 / 关闭	可以按此按钮打开或关闭电源。
取消打印作业	打印期间按一下此按钮。相应打印作业将会从机器和计算机上清除, 然后机器将返回就绪模式。这可能需要一些时间, 具体取决于打印作业的大小。

开机

- 插上电源线。
- 按控制面板上的 **🔌**。

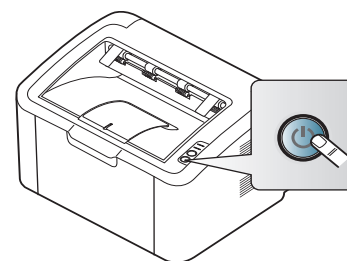

📄 如果要关闭电源, 请按住此按钮约 2 秒钟。

入门

本章将分步向您介绍安装连接 USB 的机器与软件的步骤。

本章内容包括：

- 安装硬件
- 打印配置页
- 随附的软件

安装硬件

本章所述为“快速安装指南”中介绍的硬件安装步骤。务必首先阅读“快速安装指南”，然后执行下列步骤：

位置

1. 选择一个稳定的位置。

选择一个平坦，稳定，宽敞通风的地方。还需留有额外的空间打开打印机盖和纸盒。

此区域应通风良好，并远离直射阳光或者热源，冷源和湿气。请勿使机器靠近办公桌或工作台边缘。

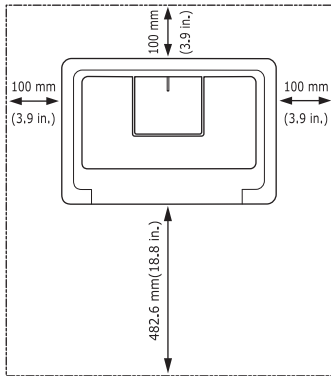

适合在海拔低于 1,000 米（3,281 英尺）的地方进行打印。

将机器放在平坦稳定的表面上，倾斜不得超过 2 毫米。否则可能会影响打印质量。

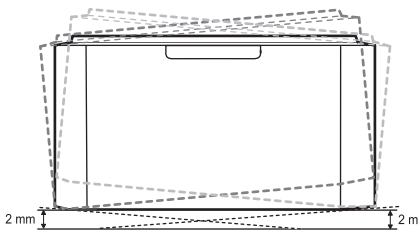

2. 打开机器的包装，检查所有内附物品。
3. 撕下紧固机器的胶带。
4. 安装墨粉盒。
5. 装入纸张。（请参见第 30 页上的“在纸盘中装纸”。）
6. 确保所有线缆都连接到机器。
7. 打开机器开关。（请参见第 22 页上的“开机”。）

- 系统要求
- 安装连接 USB 的机器驱动程序
- 本地共享您的机器



主电源出现故障时，本机将无法工作。

打印配置页

打印配置页可确认机器是否工作正常。

打印配置页：

在就绪模式下，按住  约 10 秒钟，直至绿色 LED 慢速闪烁为止，然后松开。

随附的软件

设置机器并将其连接至您的计算机后，必须安装打印机软件。如果您使用的是 Windows 或 Mac OS，那么从所提供的光盘安装软件；如果您使用的是 Linux OS，则从 Samsung 网站（www.samsung.com/printer）下载软件，然后进行安装。



打印机软件有时会因发行新的操作系统等原因而进行更新。如果需要，则从 Samsung 网站 (www.samsung.com/printer) 下载最新版本。

操作系统	内容
Windows	<ul style="list-style-type: none">• 打印机驱动程序：使用此驱动程序可以充分利用本机器的功能。• Easy Printer Manager：此程序结合了设备设置与打印环境，设置 / 操作和启动。所有这些功能为您使用 Samsung 机器提供了极大便利。• 打印机状态：此程序可监视和通知机器的状态。
Macintosh	<ul style="list-style-type: none">• 打印机驱动程序：使用此驱动程序可以充分利用本机器的功能。• Smart Panel：此程序可使您监控机器的状态。
Linux	<ul style="list-style-type: none">• Unified Linux Driver：使用此驱动程序可以充分利用本机器的功能。• Smart Panel：可以使用此程序监视机器的状态，并且在打印过程中出错时发出警告。

系统要求

开始安装之前，请确认您的系统满足以下要求：

Windows

您的机器支持以下 Windows 操作系统。

操作系统	要求（推荐）		
	CPU	RAM	可用硬盘空间
Windows® 2000	Intel® Pentium® II 400 MHz（Pentium III 933 MHz）	64 MB（128 MB）	600 MB
Windows® XP	Intel® Pentium® III 933 MHz（Pentium IV 1 GHz）	128 MB（256 MB）	1.5 GB
Windows Server® 2003	Intel® Pentium® III 933 MHz（Pentium IV 1 GHz）	128 MB（512 MB）	1.25-2 GB
Windows Server® 2008	Intel® Pentium® IV 1 GHz（Pentium IV 2 GHz）	512 MB（2048 MB）	10 GB
Windows Vista®	Intel® Pentium® IV 3 GHz	512 MB（1024 MB）	15 GB
Windows® 7	Intel® Pentium® IV 1 GHz 32 位或 64 位处理器或更高配置 <ul style="list-style-type: none">支持内存为 128 MB 的 DirectX® 9 图形（以启用 Aero 主题）。DVD-R/W 驱动器	1 GB（2 GB）	16 GB
Windows Server® 2008 R2	Intel® Pentium® IV 1 GHz（x86）或 1.4 GHz（x64）处理器（2 GHz 或更快）	512 MB（2048 MB）	10 GB

-  对于所有的 Windows 操作系统，最低要求为 Internet Explorer 5.0 或更高版本。
- Windows Terminal Services** 与该机器兼容。

Macintosh

操作系统	要求（推荐）		
	CPU	RAM	可用硬盘空间
Mac OS X 10.3-10.4	<ul style="list-style-type: none">Intel® 处理器PowerPC G4/G5	<ul style="list-style-type: none">基于 PowerPC 的 Mac（512 MB）需要 128 MB基于 Intel 的 Mac（1 GB）需要 512 MB	1 GB
Mac OS X 10.5	<ul style="list-style-type: none">Intel® 处理器867 MHz 或更快速的 Power PC G4/G5	512 MB（1 GB）	1 GB
Mac OS X 10.6	<ul style="list-style-type: none">Intel® 处理器	1 GB（2 GB）	1 GB

Linux

项目	要求
操作系统	RedHat Enterprise Linux WS 4, 5 Fedora 4, 5, 6, 7, 8, 9, 10, 11, 12 SuSE Linux 10.0, 10.1 OpenSuSE 10.2, 10.3, 11.0, 11.1, 11.2 Mandriva 2005, 2006, 2007, 2008, 2009, 2009.1 Ubuntu 5.04, 5.10, 6.06, 6.10, 7.04, 7.10, 8.04, 8.10, 9.04, 9.10, 10.04 SuSE Linux Enterprise Desktop 10, 11 Debian 4.0, 5.0
CPU	Pentium IV 2.4 GHz（Intel Core™ 2）
RAM	512 MB（1024 MB）
可用硬盘空间	1 GB（2 GB）

安装连接 USB 的机器驱动程序

本地连接的打印机是使用 USB 线缆与您的计算机直接连接的机器。

 仅使用长度不超过 3 米（10 英尺）的 USB 电缆。

Windows

您可以使用典型或自定义方法安装机器软件。

建议大多数使用与自己的计算机直接连接机器的用户执行下列步骤。将安装机器运行所需的所有组件。

1. 确保机器与计算机连接，并打开电源。

 如果安装过程中出现“找到新的硬件向导”窗口，请单击取消关闭窗口。

2. 在光盘驱动器中插入随附的软件光盘。

- 软件光盘应自动运行并出现一个安装窗口。
- 如果未出现安装窗口，请单击**开始**，然后单击**运行**。键入 X:\Setup.exe，将“X”替换为代表您的光盘驱动器的盘符。单击**确定**。
- 如果使用 Windows Vista，Windows 7 以及 Windows 2008 Server R2，请单击**开始 > 所有程序 > 附件 > 运行**。键入 X:\Setup.exe，用代表您光盘驱动器的字母替换“X”，然后单击**确定**。
- 如果在 Windows Vista，Windows 7 以及 Windows 2008 Server R2 中显示**自动播放**窗口，请在**安装或运行程序**字段中单击**运行 Setup.exe**，然后单击**用户帐户控制**窗口中的**继续**或是。

3. 选择**立即安装**。



如有必要，请从下列列表中选择语言。

 **高级安装**包含**自定义安装**选项。**自定义安装**允许您选择机器的连接并选择要安装的个别组件。按照窗口上的指示操作。

4. 阅读许可协议，然后选择**我接受许可协议的条款**。然后单击**下一步**。

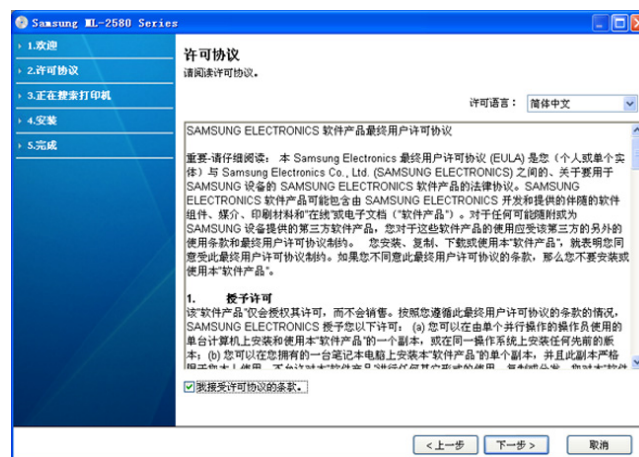

软件将会搜索机器。

 如果未将机器连接到计算机，则会显示以下窗口。



- 连接机器后，请单击**下一步**。
- 如果想要安装此软件而不连接到网络上或本地的打印机，那么请选择此选项。
 - 选中此选项以便在不连接打印机的情况下安装软件。在这种情况下，将会跳过打印测试页窗口。
- **再次搜索**
 - 按此按钮重新搜索连接的打印机。
 - 单击此按钮时，防火墙通知窗口将会出现；关闭防火墙，然后单击**再次搜索**。对于 Windows 操作系统，请单击**开始 > 控制面板 > Windows 防火墙**，然后取消激活此选项。然后，在**防火墙通知**窗口中单击**下一步**。从操作系统以外的第三程序关闭防火墙。请参阅各个程序提供的手册。
- **帮助**
 - 此帮助按钮可提供关于如何连接机器的详细信息。

5. 搜索到的机器将显示在屏幕上。选择您想要使用的机器，然后单击**下一步**。

 如果软件只搜索到一台机器，则会出现确认窗口。

6. 完成安装后，将出现一个窗口，询问您是否打印测试页。如果要打印测试页，请单击**打印测试页**。
否则，只需单击**下一步**，跳到步骤 8。
7. 如果测试页打印正确，请单击**是**。
否则，请单击**否**重新打印。
8. 如果您要在 **Samsung** 网站上注册您的机器，请单击**在线注册**。
9. 单击**完成**。

-  如果打印机驱动程序不能正常工作，请执行下列步骤卸载并重新安装驱动程序。
- a) 确保机器与计算机连接，并打开电源。
 - b) 从**开始**菜单选择**程序**或**所有程序 > Samsung Printers > 打印机驱动程序名称 > 卸载**。
 - c) 选择必要的选项并按照窗口中的说明执行。
 - d) 在卸载打印机驱动程序后，重新安装（参见第 23 页的“安装连接 USB 的机器驱动程序”）。

Macintosh

机器随附的软件光盘为您提供了 PPD 文件，您可使用 CUPS 驱动程序或 Apple LaserWriter 驱动程序（仅当使用支持 PostScript 驱动程序的机器时才可用），在 Macintosh 计算机上进行打印。

1. 确保机器与您的计算机连接，并打开电源。
2. 在光盘驱动器中插入随附的软件光盘。
3. 双击在您 Macintosh 桌面上出现的光盘图标。
4. 双击 **MAC_Installer** 文件夹。
5. 双击 **Installer OS X** 图标。
6. 输入密码并单击**确定 => 好 (10.4)**。
7. **Samsung** 安装程序窗口将会打开。单击**继续**。
8. 阅读许可协议，然后单击**继续**。
9. 单击**同意**以同意许可协议。
10. 选择**简易安装**并单击**安装**。建议大多数用户使用**简易安装**。将安装机器运行所需的所有组件。
如果您选择**自锁浏览器 => 自定义安装 (10.4)**，则您可以选择要安装的所有组件。
11. 当屏幕上出现关于计算机上的所有应用程序将被关闭的警告消息时，请单击**继续**。
12. 安装完成后，请单击**退出**。
13. 打开**应用程序**文件夹 > **实用程序** > **打印机设置实用程序**。
• 对于 Mac OS X 10.5-10.6，打开**应用程序**文件夹 > **系统偏好设置 => 滴固渡零 (10.4)** 并单击**打印与传真**。
14. 在**打印机列表**上单击**添加**。
• 若是 Mac OS X 10.5-10.6，请单击“+”图标，然后会弹出显示窗口。
15. 若是 Mac OS 10.3，请选择 **USB** 选项卡。
• 若是 Mac OS 10.4，请单击**预设浏览器**并找到 USB 连接。
• 若是 Mac OS X 10.5-10.6，请单击**默认**并找到 USB 连接。
16. 若是 Mac OS X 10.3，如果“自动选择”无法正常运行，请在**打印机型号**中选择 **Samsung**，并在**型号名称**中选择您的机器名称。
• 若是 Mac OS X 10.4，如果“自动选择”无法正常运行，请在**打印使用**中选择 **Samsung**，并在**型号**中选择您的机器名称。
• 若是 Mac OS X 10.5-10.6，如果“自动选择”无法正常运行，请在**打印使用**中选择**选择要使用的驱动程序**和您的机器名称。
您的打印机将显示在**打印机列表**上并被设置为默认机器。

17. 单击添加。

-  如果打印机驱动程序无法正常运行，请将其卸载然后重新安装。
对于 **Macintosh** 而言，卸载驱动程序的步骤如下。
- a) 确保机器与您的计算机连接，并打开电源。
 - b) 在光盘驱动器中插入随附的软件光盘。
 - c) 双击在您 **Macintosh** 桌面上出现的光盘图标。
 - d) 双击 **MAC_Installer** 文件夹。
 - e) 双击 **Installer OS X** 图标。
 - f) 输入密码并单击**确定 => 好 (10.4)**。
 - g) **Samsung** 安装程序窗口将会打开。单击**继续**。
 - h) 选择**卸载 => 清除安装 (10.4)**，然后单击**卸载 => 清除安装 (10.4)**。
 - i) 当屏幕上出现关于计算机上的所有应用程序将被关闭的警告消息时，请单击**继续**。
 - j) 卸载完毕后，请单击**退出**。

Linux

您需要从 **Samsung** 网站下载 **Linux** 软件包以安装打印机软件。
请按照以下步骤来在安装软件。

安装 Unified Linux Driver

1. 确保机器与您的计算机连接，并打开电源。
2. 出现 **Administrator Login** 窗口时，在 **Login** 字段中键入 **root**，并输入系统密码。
 必须以超级用户（root）身份登录才能安装机器软件。如果您不是超级用户，请咨询您的系统管理员。
3. 从 **Samsung** 网站下载 **Unified Linux Driver** 程序包到您的计算机。
4. 右键单击 **Unified Linux Driver** 程序包，然后解压缩程序包。
5. 双击 **cdroot > autorun**。
6. 显示欢迎屏幕时，请单击 **Next**。

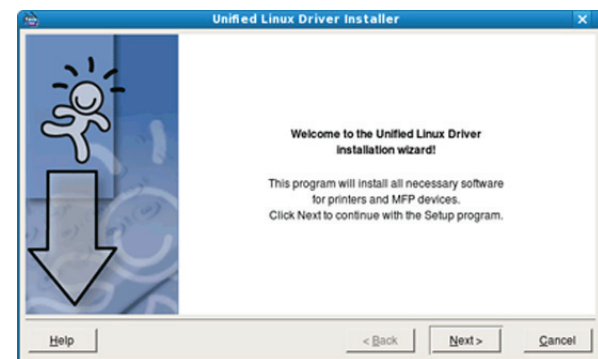

7. 安装完成后，单击 **Finish**。

为了使用方便，安装程序已将 **Unified Driver Configurator** 桌面图标和 **Unified Driver** 组添加到系统菜单中。如果有问题，请通过您的系统菜单或驱动程序包 **Windows** 应用程序（如：**Unified Driver Configurator**）查询屏幕帮助。

-  如果打印机驱动程序无法正常运行，请将其卸载然后重新安装。
对于 **Linux** 而言，卸载驱动程序的步骤如下。

- 确保机器与您的计算机连接，并打开电源。
- 出现 **Administrator Login** 窗口时，在 **Login** 字段中键入“root”，并输入系统密码。
必须以超级用户（root）身份登录才能卸载打印机驱动程序。如果您不是超级用户，请咨询您的系统管理员。
- 单击桌面底部的图标。出现“终端”屏幕时，键入：

```
[root@localhost root]# cd /opt/Samsung/mfp/uninstall/
[root@localhost uninstall]# ./uninstall.sh
```
- 单击 **Uninstall**。
- 单击 **Next**。
- 单击 **Finish**。

安装 SmartPanel

- 确保机器与您的计算机连接，并打开电源。
- 出现 **Administrator Login** 窗口时，在 **Login** 字段中键入 root，并输入系统密码。
 必须以超级用户（root）身份登录才能安装机器软件。如果您不是超级用户，请咨询您的系统管理员。
- 从 Samsung 网站，下载 **Smart Panel** 软件包至您的计算机上。
- 右键单击 Smart Panel 程序包，然后解压缩程序包。
- 双击 **cdroot > Linux > smartpanel > install.sh**。

本地共享您的机器

按照下列步骤安装计算机，从而在本地共享您的机器。

如果主机通过 USB 电缆与打印机直接连接，同时与本地网络环境连接，则与本地网络连接的客户端计算机可以使用通过主机共享的打印机进行打印。

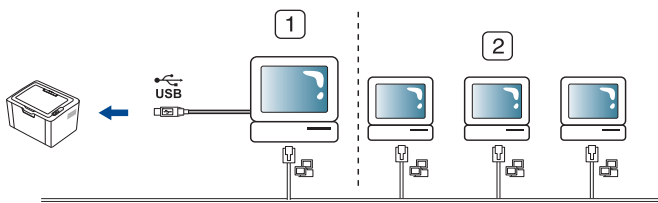

①	主机	通过 USB 线缆与机器直接连接的计算机。
②	客户端计算机	使用通过主机进行共享机器的计算机。

Windows

安装主机

- 安装打印机驱动程序（请参见第 25 页上的“安装连接 USB 的机器驱动程序”）。
- 单击 Windows 开始菜单。
- 对于 Windows 2000 而言，选择 **设置 > 打印机**。
 - 对于 Windows XP/2003，选择 **打印机和传真**。
 - 对于 Windows 2008/Vista 而言，选择 **控制面板 > 硬件和声音 > 打印机**。
 - 对于 Windows 7 而言，选择 **控制面板 > 硬件和声音 > 设备和打印机**。
 - 对于 Windows Server 2008 R2 而言，选择 **控制面板 > 硬件 > 设备和打印机**。

- 右键单击打印机图标。
- 对于 Windows XP/2003/2008/Vista 而言，按 **属性**。
对于 Windows 7 和 Windows Server 2008 R2 而言，从上下文菜单，选择 **打印机属性**。
 如果 **打印机属性** 项目具有 ► 标记，则您可以选择与所选打印机连接的其他打印机驱动程序。
- 选择 **共享** 选项卡。
- 检查 **更改共享选项**。
- 选中 **共享这台打印机** 复选框。
- 填写 **共享名字段**。单击 **确定**。

安装客户端计算机

- 安装打印机驱动程序（请参见第 25 页上的“安装连接 USB 的机器驱动程序”）。
- 单击 Windows 开始菜单。
- 选择 **所有程序 > 附件 > Windows 资源管理器**。
- 在地址栏中输入主机的 IP 地址，然后按您键盘中的 Enter 键。



 如果主机需要用户名与密码，请输入主机帐户的用户 ID 和密码。

- 右键单击您希望共享的打印机图标，然后选择 **连接**。
- 如果出现安装完成的信息，请单击 **确定**。
- 打开您希望打印的文件开始打印。

Macintosh

 下列步骤适用于 Mac OS X 10.5-10.6。有关其他版本的操作系统，请参阅“Mac 帮助”。

安装主机

- 安装您的打印机驱动程序。（请参见第 26 页上的“Macintosh”。）
- 打开 **應用程式文件夹 > 系统偏好设置 => 沟固渡零 (10.4)**，然后单击 **打印与传真**。
- 在 **打印机列表** 中选择要共享的打印机。
- 选择 **共享此打印机**。

安装客户端计算机

- 安装您的打印机驱动程序。（请参见第 26 页上的“Macintosh”。）
- 打开 **應用程式文件夹 > 系统偏好设置 => 沟固渡零 (10.4)**，然后单击 **打印与传真**。
- 单击“+”图标。
一个显示您共享打印机名称的窗口将显示。
- 选择您的机器并单击 **添加**。

基本设置

完成安装后，您可能希望设置机器的默认设置。如果要设置或更改值，请参阅下一章。本章将分步向您介绍设置机器的步骤。

本章内容包括：

- 设置默认纸盘和纸张

设置默认纸盘和纸张

可选择要用于打印作业的纸盘和纸张。

在计算机中

Windows

1. 单击 Windows 开始菜单。
2. 对于 Windows 2000 而言，选择**设置 > 打印机**。
 - 对于 Windows XP/2003 而言，选择**打印机和传真**。
 - 对于 Windows 2008/Vista 而言，选择**控制面板 > 硬件和声音 > 打印机**。
 - 对于 Windows 7 而言，选择**控制面板 > 硬件和声音 > 设备和打印机**。
 - 对于 Windows Server 2008 R2 而言，选择**控制面板 > 硬件 > 设备和打印机**。
3. 右键单击机器。
4. 对于 Windows XP/2003/2008/Vista 而言，按**打印首选项**。
对于 Windows 7 和 Windows Server 2008 R2 而言，从上下文菜单，选择**打印首选项**。



如果**打印首选项**项目具有 ► 标记，那么您可以选择与所选打印机连接的其他打印机驱动程序。

5. 单击**纸张**选项卡。
6. 选择纸盘及其选项（如纸张大小和类型）。
7. 按**确定**。



如果要使用账单纸等特殊大小纸张，请在**打印首选项**中的**纸张**选项卡中选择**编辑...**。（请参见第 35 页上的“打开打印首选项”。）

Macintosh

Macintosh 不支持此功能。Macintosh 用户每次希望使用其他设置打印时需要手动更改默认设置。

1. 打开 Macintosh 应用程序并选择要打印的文件。
2. 打开**文件**菜单并单击**打印**。
3. 转至**进纸**窗格。
4. 设置您希望从中打印的适当纸盘。
5. 转至**纸张**窗格。
6. 设置纸张类型，从而与装入您希望从中打印的纸盘中的纸张相对应。
7. 单击**打印**以进行打印。

- 使用节能功能

Linux

1. 打开 **Terminal Program**。
2. 出现 Terminal 屏幕时，键入下列内容：`[root@localhost root]# lpr <文件名>`
3. 选择 **Printer**，然后单击 **Properties...**
4. 单击 **Advanced** 选项卡。
5. 选择纸盘（纸源）及其选项，如纸张大小和类型。
6. 按 **OK**。

使用节能功能

如果长时间不使用机器，可使用此功能节能。

1. 安装驱动程序（请参见第 25 页上的“安装连接 USB 的机器驱动程序”）。
2. 选择**开始 > 程序或所有程序 > Samsung Printers > Samsung Easy Printer Manager > Samsung Easy Printer Manager**。
3. 选择**设备设置 > 机器 > 节能**。
4. 从下拉列表中选择需要的时间。
5. 单击**保存**。

介质与纸盘

本章将介绍将打印介质装入机器的方法。

本章内容包括：

- 选择打印介质
- 更改纸盘大小
- 在纸盘中装纸

选择打印介质

您可以在多种打印介质上打印，如：普通纸，信封，标签，透明胶片等。请务必使用符合机器使用准则的打印介质并选用合适的纸盘。

选择打印介质的准则

不符合本用户指南中所列使用准则的打印介质会引发以下问题：

- 打印质量差。
- 卡纸次数增多。
- 机器过早磨损。
- 定影器永久性损坏（不在保修范围内）。

纸张的重量，成分，纹理和湿度等特点是影响机器性能和输出质量的重要因素。选择打印材料时，请注意以下事项：

- 有关机器打印介质的类型，尺寸和重量请见打印介质规格。（请参见第 59 页上的“打印介质规格”。）
- 所需打印效果：您选择的打印介质应适合您的项目。
- 亮度：某些打印介质较白，会打印出更清晰，更灵动的图像。
- 表面平滑度：打印介质的平滑度会对打印结果的清晰程度产生影响。



- 某些打印介质可能符合本章中所述的使用准则，但仍不能产生令人满意的打印效果。这可能是由纸张特性，操作不当，温度和湿度不适宜或者其他无法控制的因素造成的。
- 在大批量购买打印介质之前，请确保打印介质符合本用户指南中所述的规格，并且符合您的输出要求。



- 使用不符合这些规格要求的打印介质可能会引起各种问题，导致需要维修。此类维修不在保修或服务协议范围内。放在纸盘中的纸量会因所使用的介质类型有所不同。（请参见第 59 页上的“打印介质规格”。）
- 使用易燃打印介质可能会引发火灾。
- 请使用指定的打印介质。（请参阅第 59 页上的“打印介质规格”。）



使用易燃介质或打印机中留有异物会导致装置过热，在极少数情况下会引起火灾。

- 在特殊介质上打印
- 使用输出支架

每种模式下支持的介质大小

模式	大小	类型	来源
单面打印	有关纸张尺寸的详细信息，请参见第 59 页上的“打印介质规格”。	有关纸张类型的详细信息，请参见第 59 页上的“打印介质规格”。	纸盘
双面打印（手动） ^a	Letter, A4, Legal, US Folio, Oficio	平地帶，彩色纸，预印纸，回收纸，合成纸，档案纸	在纸盘中手动进纸

a. 仅限于 75 到 90 g/m²（请参见第 59 页上的“打印介质规格”）。

更改纸盘大小

托盘预设设为 Letter 或 A4 尺寸，这取决于您所在的国家 / 地区。要更改大小，您需要调节纸张导板。

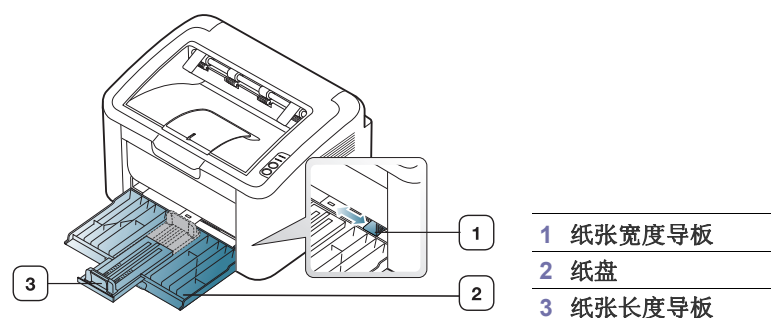

1. 打开前盖，然后捏住纸张长度导板将其拉出以展开纸盘。

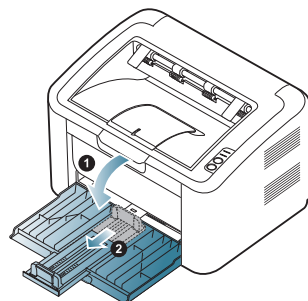

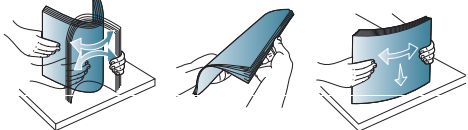

 由于机器很轻，开关纸盘或安装和拆除墨粉盒时，机器可能会有所移动。请注意，在进行这些操作时不要移动机器。

2. 请在装入纸张之前将纸摺边弯折或成扇形展开，使纸张分离。将纸张插入到纸盘中。



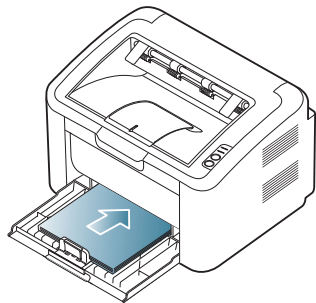

3. 将纸装入，打印面朝上。请确保纸盘中纸张的四个角都是平整的。

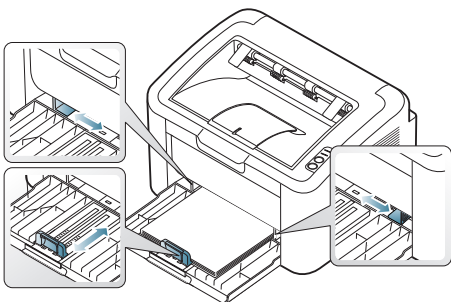

 请勿在纸盘中装入过多纸张。否则会导致卡纸。

4. 捏住纸张长度导板来调整导板，使其与纸张后边缘紧密对齐；然后捏住纸张宽度导板，使其与纸张侧边紧密对齐。



-  • 请勿过度推动纸张宽度导板，否则会导致介质变形。
- 请勿使用卷曲大于 6 毫米的纸张。
 - 如果您不调节纸张宽度导板，则会导致卡纸。

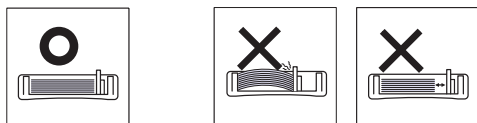

在纸盘中装纸

纸盘

1. 打开前盖，捏住纸张长度导板将其拉出，以展开纸盘。接着，按照装入的介质大小调节纸盘大小。（请参见第 29 页上的“更改纸盘大小”。）
2. 请在装入纸张之前将纸摺边弯折或成扇形展开，使纸张分离。

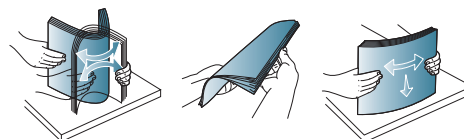

3. 将纸张打印面朝上放置。

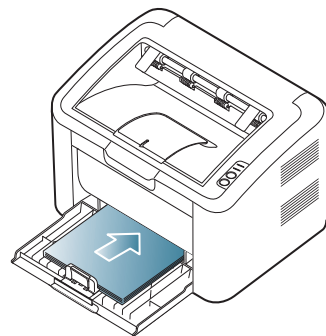

打印文档时，请为纸盘设置纸张类型和大小。

有关在控制面板上设置纸张类型和大小的信息（请参见第 28 页上的“设置默认纸盘和纸张”）。

-  • 如果在进纸时出现问题，请检查纸张是否符合介质规格。随后，在纸盘中一次放入一张纸（请参见第 59 页上的“打印介质规格”，第 31 页上的“在特殊介质上打印”）。
- 从打印机驱动程序进行的设置将覆盖控制面板上的设置。

在纸盘中手动进纸

纸盘可放置特殊大小和类型的打印介质，如明信片，便笺卡片和信封。它适用于信头纸或彩色纸的单页打印。

有关手动进纸方法的提示

- 如果从打印机驱动程序中选择**纸张 > 来源 > 手动进纸器**，则每打印一页都需要按 。

在纸盘中一次只放一种类型，大小和重量的打印介质。

- 为了防止卡纸，请不要在打印期间放入介质。
- 打印介质应打印面朝上放入纸盘之中，顶边应先进入纸盘，同时介质应放在纸盘的中央。
- 请始终装入推荐的打印介质，以避免出现卡纸和打印质量问题。（请参见第 59 页上的“打印介质规格”。）
- 在将明信片，信封和标签装入纸盘前，请先将其压平。

1. 在纸盘中装入纸张。

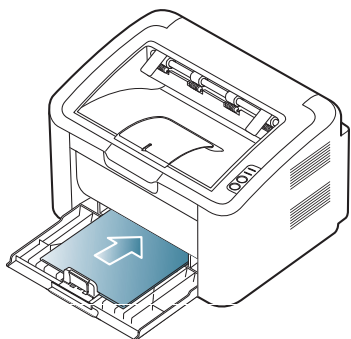

- 打印特殊介质时，您必须遵循装纸准则。（请参见第 31 页上的“在特殊介质上打印”。）
- 如果在打印过程中进纸不畅，请用手轻轻推动纸张，直至开始自动进纸。

2. 收紧纸盘的纸宽导轨，将它们调整到纸张的宽度。不要过于用力推动，否则纸张会弯曲，而导致卡纸或歪斜。
3. 打开输出支架。
4. 如果要从应用程序打印，请打开应用程序，然后打开打印菜单。
5. 打开**打印首选项**。（请参见第 35 页上的“打开打印首选项”。）
6. 单击**打印首选项**中的**纸张**选项卡，然后选择一种适合的纸张类型。



例如，如果您希望使用标签，请将纸张类型设置为**标签**。

7. 在纸张来源中选择**手动进纸器**，然后按**确定**。
8. 打印开始。



如果您正打印多个页面，则请在第一页打印输出后，装载下一页，然后按 。重复这一步骤，打印每一页。

在特殊介质上打印

下表所示为打印可用的特殊介质。



当使用特殊介质打印时，我们建议一次仅进一张纸。检查纸盘的最大进纸量。（请参见第 59 页上的“打印介质规格”。）

类型	纸盘	在纸盘中手动进纸 ^a
普通纸	●	●
厚纸	●	●
薄纸	●	●
棉质纸		●
彩色		●
预印纸		●
再生纸	●	●
信封		●
透明胶片		●
标签纸		●
卡片纸		●
Bond 纸		●
存档纸	●	●

a. 每次只应放入一张纸。

(●: 支持, 空白: 不支持)

以下介质类型在**打印首选项**中显示。该纸张类型选项可使您设置将装入纸盘的纸张类型。选择适当的介质可获得最佳打印输出质量。选择不合适的介质则会降低打印质量。

- **普通纸**：普通纸。如果要在 60 到 120 g/m² 的纸张上打印，请选择此类型。
- **厚纸**：90 到 163 g/m² 厚纸。
- **薄纸**：60 至 70 g/m² 薄纸。
- **棉质纸**：75 至 90 g/m² 棉纸。
- **颜色**：75 至 90 g/m² 彩色背景纸。
- **预印纸**：75 至 90 g/m² 预印纸 / 信头纸。
- **再生纸**：60 至 90 g/m² 再生纸。



如果使用再生纸，打印件可能会起褶皱，并且 / 或者可能会因为过度卷曲而造成卡纸。

- **卡片纸**：105 至 163 g/m² 卡片纸。
- **信封**：75 至 90 g/m² 信封。
- **透明胶片**：138 至 146 g/m² 透明纸。
- **标签纸**：120 至 150 g/m² 标签。
- **Bond 纸**：105 至 120 g/m² 证券纸。
- **存档纸**：70 到 90 g/m²；适用于需要长时间保存打印输出的情况（如：存档）。

信封

能否在信封上成功打印取决于信封的质量。

要打印信封，邮票位置应该在左侧，并且信封上邮票位置所在的一端应首先在手动纸盘中心进入打印机。

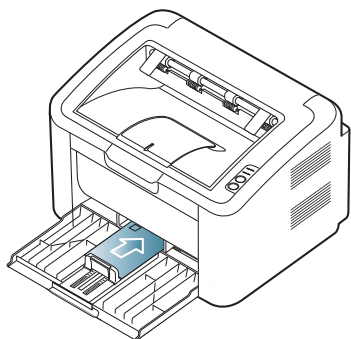

- 选择信封时，请考虑以下因素：
 - **重量**：信封纸的重量不得超过 90 g/m^2 ，否则可能会卡纸。
 - **构造**：在打印之前，信封应平放，卷曲不超过 6 mm ，且信封内不应有空气。
 - **状况**：信封不应有褶皱，缺口或其他损坏。
 - **温度**：应使用在打印期间能耐受机器热量和压力的信封。
- 只使用结构合理，折叠平整的信封。
- 请勿使用贴有邮票的信封。
- 请勿使用带有夹子，咬合装置，窗口，涂层内衬，自粘性封条或其他合成材料的信封。
- 请勿使用已破损或劣质信封。
- 确保信封两端的密封边一直延伸到信封角。

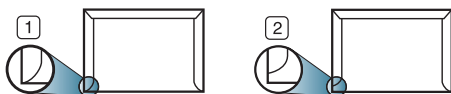

1 适宜

2 不适宜

- 对于带有剥离胶带或多个封盖，相互折叠在一起进行密封的信封，必须使用能够承受打印机大约 170°C (338°F) 的熔融温度达 0.1 秒钟的胶。额外的信舌和封条会导致信封出现褶皱，折痕或卡纸现象，甚至可损坏定影器。
- 为获得最佳的打印效果，打印位置应距信封边缘至少 15 mm 。
- 避免在信封接缝重叠的区域打印。

透明胶片

为避免损坏机器，请仅使用专门为激光打印机设计的透明胶片。

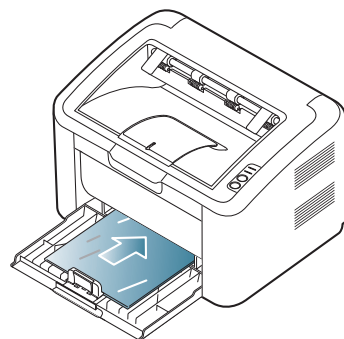

- 机器中使用的透明胶片必须能够耐受机器的定影温度。
- 从机器中取出透明胶片后，将其置于平坦的表面。
- 不得将未使用的透明胶片长时间搁置在纸盘中。否则，灰尘可能会堆积在透明胶片上，导致打印件上出现污点。
- 为避免指印弄脏透明胶片，请小心取放。
- 为避免褪色，请勿将打印的透明胶片长时间暴露在阳光下。
- 确保透明胶片无褶皱，卷曲，且边缘没有任何破损。
- 请勿使用与衬纸分离的透明胶片。
- 为了防止透明胶片粘在一起，开始打印输出时请不要将打印好的透明胶片堆放在一起。

标签纸

为避免损坏机器，请仅使用专为激光打印机设计的标签。

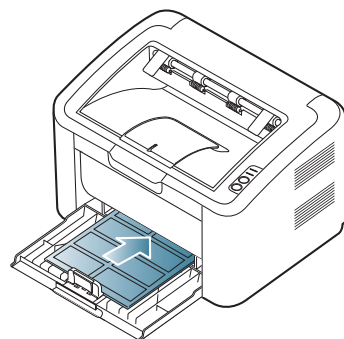

- 选择标签时，请考虑以下因素：
 - **粘合材料**：粘合材料应能够在机器的定影温度（约为 170°C ）下保持稳定。
 - **布局**：只使用彼此之间没有露出衬纸的标签。标签间的空隙会让标签脱离衬纸，从而导致严重卡纸。
 - **卷曲**：打印前，标签必须平放，任何方向的卷曲都不应超过 13 mm 。
 - **状况**：请勿使用起皱，发泡或有分离迹象的标签。
- 确保标签之间没有裸露的粘合材料。裸露区域可使标签在打印期间脱离，从而导致卡纸。暴露的粘合材料还会损坏机器组件。
- 请勿在机器上多次运行一张由多个标签组成的纸张。背胶只能通过机器一次。
- 请勿使用与衬纸分离的标签，以及起皱，起泡或损坏的标签。

卡片纸 / 自定义大小纸张

本机器可以打印明信片，卡片和其他自定义尺寸的介质。

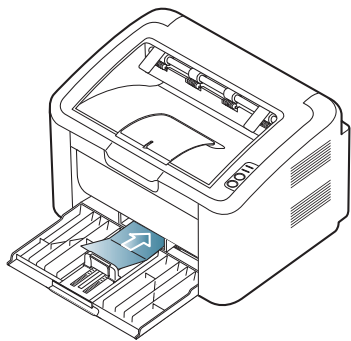

- 请勿在宽度小于 76 毫米（3.00 英寸）或长度小于 183 毫米（7.20 英寸）的介质上打印。
- 在软件应用程序中，介质页边距应至少设置为 6.4 mm。

信头纸 / 预印纸

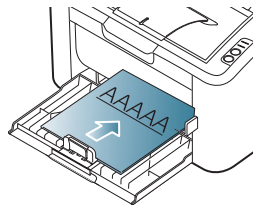
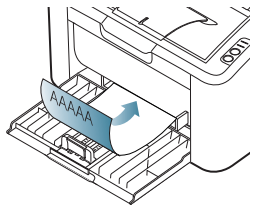
单面	双面
正面朝上 	正面朝下 

- 信头纸 / 预印纸必须使用耐热油墨打印，这种油墨在机器的定影温度（约为 170 °C）下在 0.1 秒内不会融化，蒸发或释放出有害气体。
- 信头纸 / 预印纸油墨必须具有非易燃性，不得对机器辊产生不利影响。
- 表格和信头纸应密封存放在防潮包装内，以防在存放期间变质。
- 在装入信头纸 / 预印纸之前，请确认纸上的油墨已干。在定影过程中，湿油墨可能会从预印纸上脱落，从而降低打印质量。

使用输出支架

 如果一次打印份数较多，出纸盘的表面可能会发烫。请勿触摸表面，且不要让儿童靠近。

打印页堆叠在输出支架上，输出支架可帮助对齐打印页。默认情况下，打印机将打印件送到出纸盘。

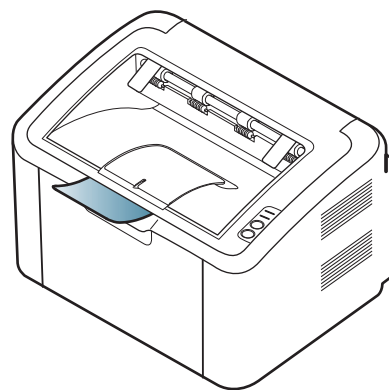

打印

本章介绍一些常见的打印任务。

本章内容包括：

- 打印机驱动程序功能
- 基本打印
- 打开打印首选项
- 使用帮助
- 使用特殊打印功能

 本章中的程序主要基于 Windows XP。

打印机驱动程序功能

您的打印机驱动程序支持以下标准功能：

- 纸张方向，大小，来源和介质类型选择。
- 份数。

另外，您还可以使用不同的特殊打印功能。下表列出了打印机驱动程序所支持功能的概况：

 某些型号或操作系统可能不支持下表中的部分功能。

打印机驱动程序





功能	Windows
打印质量选项	●
海报打印	●
单张纸打印多页	●
书册打印（手动）	●
适合页面打印	●
缩放打印	●
首页的不同纸张来源	●
水印	●
覆盖	●
双面打印（手动）	●

(●：支持)

- 更改默认打印设置
- 将您的机器设置为默认机器
- 打印到文件（PRN）
- Macintosh 打印
- Linux 打印

基本打印

您的机器可使您使用不同的 Windows、Macintosh 或 Linux 应用程序打印。打印文档的具体步骤会因您使用的应用程序而异。

-  在本用户指南中出现的您的**打印首选项**窗口会因所使用的机器不同而有所差异。但是，**打印首选项**窗口的组成却很类似。检查与您的机器兼容的操作系统。请参阅“打印机规格”中“操作系统兼容性”一节。（请参见第 24 页上的“系统要求”。）
- 当您在**打印首选项**中选择选项时，您会看到一个警告标记  或 。感叹号 () 表示您可以选择该选项，但不建议作出如此选择；() 号表示鉴于机器的设置或环境，您不可选用该选项。

以下步骤介绍的是通过不同 Windows 应用程序进行打印所需的基本步骤。

-  基本打印。（请参见第 40 页上的“Macintosh 打印”。）
- Linux 基本打印。（请参见第 41 页上的“Linux 打印”。）

以下**打印首选项**窗口适用于 Windows XP 中的记事本。您的**打印首选项**窗口会因您所使用的操作系统或应用程序的不同而有所差异。

1. 打开要打印的文档。
2. 从**文件**菜单中选择**打印**。将显示**打印**窗口。
3. 从**选择打印机**列表中选择您的机器。



在**打印**窗口中可以选择份数与打印范围等基本打印设置。

-  要充分利用打印机驱动程序提供的打印机功能，请在应用程序的**打印**窗口中单击**属性**或**首选项**更改打印设置。（请参见第 35 页上的“打开打印首选项”。）

4. 要开始打印作业，请在打印窗口中单击**确定**或**打印**。

 **Samsung AnyWeb Print** 可以节省您用于捕获屏幕图像或打印图像的时间。在 Windows 中，单击**开始 > 所有程序 > Samsung Printers > Samsung AnyWeb Print** 以链接至可下载该工具的网站。在 Macintosh 中，单击**应用程序 > Samsung > Samsung AnyWeb Print**。



取消打印作业

如果打印作业在打印队列或打印假脱机服务中等候，请删除下列作业：

1. 单击 Windows **开始** 菜单。
2. 对于 Windows 2000 而言，选择**设置 > 打印机**。
 - 对于 Windows XP/2003 而言，选择**打印机和传真**。
 - 对于 Windows 2008/Vista 而言，选择**控制面板 > 硬件和声音 > 打印机**。
 - 对于 Windows 7 而言，选择**控制面板 > 硬件和声音 > 设备和打印机**。
 - 对于 Windows Server 2008 R2 而言，选择**控制面板 > 硬件 > 设备和打印机**。
3. 对于 Windows 2000, XP, 2003, 2008 和 Vista，双击机器。对于 Windows 7 和 Windows Server 2008 R2 而言，右键单击打印机图标 > 上下文菜单 > **查看正在打印的内容**。

 如果**查看现在正在打印什么项**有 ▶ 标记，则可以选择与所选打印机连接的其他打印机驱动程序。

4. 在**文档**菜单中，选择**取消**。

 也可以只需双击 Windows 任务栏中的打印机图标 () 来访问此窗口。

您还可以通过按控制面板上的  取消当前作业。

打开打印首选项

您可以在**打印首选项**右上方预览您所选择的设置。

1. 打开要打印的文档。
2. 从文件菜单中选择**打印**。将显示**打印**窗口。
3. 从**选择打印机**中选择您的机器。
4. 单击**属性**或**首选项**。

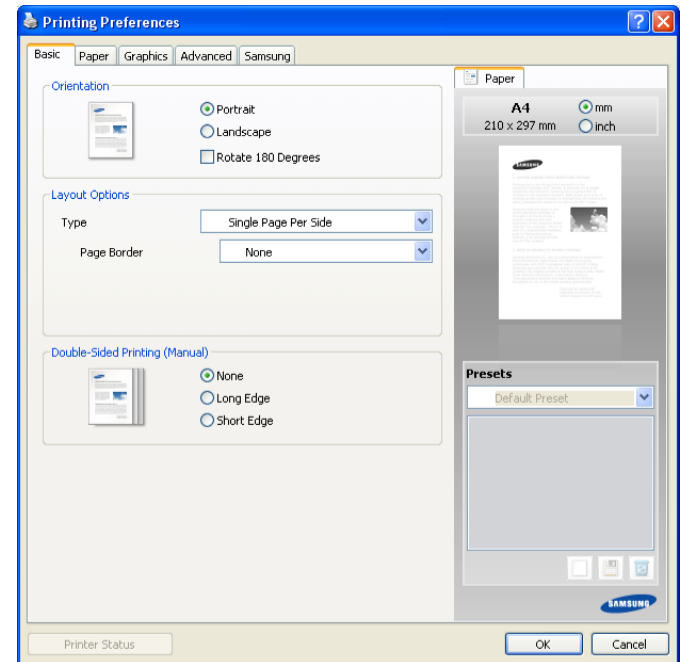

使用偏好设置

各首选项选项卡 (**Samsung** 选项卡除外) 上可见的**预设**选项可使您保存当前的首选项设置，以便日后使用。

要保存**预设**项目：

1. 按需更改各选项卡上的设置。
2. 在**预设**输入框中输入项目名称。



3. 单击**添加**。当您保存**预设**时，当前所有驱动程序设置会随之保存。

如果您单击**添加**，**添加**按钮就会变成**更新**按钮。选择更多选项，然后单击**更新**，就会将设置添加至您创建的**预设**。

要使用已保存的设置，请从**预设**下拉列表中进行选择。此时机器会设置为根据您所选择的设置进行打印。

要删除已保存的设置，请从**预设**下拉列表中选择，然后单击**删除**。

也可以从**预设**下拉列表中选择**默认预设值**，恢复打印机驱动程序的默认设置。

使用帮助

从窗口的右上角单击问号，然后单击希望了解的主题。然后将显示一个弹出窗口，上面显示有关驱动程序所提供选项功能的信息。



如果您希望通过键盘搜索信息，请单击**打印首选项**窗口中的**Samsung**选项卡，然后在**帮助**选项的输入行中输入关键字。要获得耗材，驱动程序更新与注册等信息，请单击相关按钮。

使用特殊打印功能

特殊打印功能包括：

- 第 36 页上的“在一张纸上打印多页”
- 第 36 页上的“打印海报”
- 第 36 页上的“打印书册（手动）”
- 第 37 页上的“双面打印（手动）”
- 第 37 页上的“更改文档的比例”
- 第 37 页上的“按照选定的纸张大小调整您的文档”
- 第 37 页上的“使用水印”
- 第 38 页上的“使用覆盖”
- 第 38 页上的“打印质量选项”

在一张纸上打印多页

您可以选择要在一张纸上打印的页数。要在一张纸上打印多页，这些页面将被缩小并按指定的顺序排列。一张纸上最多可打印 16 页。

1. 要从您的软件应用程序更改打印设置，请访问**打印首选项**。（请参见第 35 页上的“打开打印首选项”。）
2. 单击**基本**选项卡，在**每面多页**下拉列表中选择**类型**。
3. 在**每面页数**下拉列表中，选择要在一张纸上打印的页数（2, 4, 6, 9 或 16）。
4. 如果需要，在**页面顺序**下拉列表中选择页面顺序。
5. 选中**打印页面边框**可在纸张上的每页周围打印边框。
6. 单击**纸张**选项卡，然后选择**尺寸**，**来源**和**类型**。
7. 单击**确定**或**打印**，直到退出**打印**窗口。

打印海报

通过此功能，可以将单页文档打印在 4, 9 或 16 张纸上，从而将其粘贴在一起拼成一张海报大小文档。

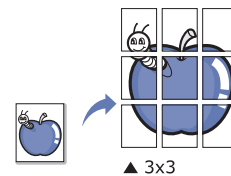

1. 要从您的软件应用程序更改打印设置，请访问**打印首选项**。（请参见第 35 页上的“打开打印首选项”。）
2. 单击**基本**选项卡，在**类型**下拉列表中选择**海报打印**。
3. 选择所需的页面布局设置。

可用布局：

- **海报 2x2**：文档将被放大并被分成 4 页。
 - **海报 3x3**：文档将被放大并被分成 9 页。
 - **海报 4x4**：文档将被放大并被分成 16 页。
4. 选择**海报重叠值**。选择**基本**选项卡右上方的单选按钮以毫米或英寸为单位指定**海报重叠**，以便于将各页粘贴在一起。

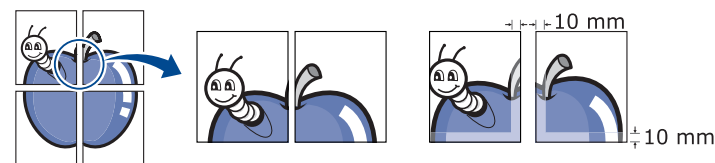

5. 单击**纸张**选项卡，然后选择**尺寸**，**来源**和**类型**。
6. 单击**确定**或**打印**，直到退出**打印**窗口。
7. 您可以将页面粘贴在一起构成一张海报。



打印书册（手动）

此功能在纸张的两面打印您的文档，并对页面进行排序，以便在打印之后将纸张对折，从而生成一本小册子。

 如果您想要制作一本小册子，您需要在 Letter, Legal, A4, US Folio 或 Oficio 大小的打印介质上打印。



1. 要从您的软件应用程序更改打印设置，请访问**打印首选项**。（请参见第 35 页上的“打开打印首选项”。）
2. 单击**基本**选项卡，在**类型**下拉列表中选择**书册打印**。
3. 单击**纸张**选项卡，然后选择**尺寸**，**来源**和**类型**。

 **书册打印**选项对于所有纸张大小均不可用。如想查找此功能的可用纸张大小，请在**纸张**选项卡上的**尺寸**选项中选择可用纸张大小。如果您选择的是一种不可用的纸张大小，则该选项可自动删除。仅选择可用纸张（无  或  标记的纸张）。

4. 单击**确定**或**打印**，直到退出**打印**窗口。
5. 打印完毕之后，折叠并装订页面。

双面打印（手动）

您可以在纸张的双面进行打印（双面打印）。打印之前，请决定文档的打印方向。您可以将 **Letter**、**Legal**、**A4**、**US Folio** 或 **Oficio** 大小的纸张与此功能配合使用。（请参见第 59 页上的“打印介质规格”。）

 建议不要在标签，信封或厚型纸等特殊介质上双面打印。否则会导致卡纸或损坏机器。

1. 要从您的软件应用程序更改打印设置，请访问**打印首选项**。（请参见第 35 页上的“打开打印首选项”。）
2. 单击**高级**选项卡。
3. 在**双面打印（手动）**部分选择需要的装订选项。
 - **无**
 - **长边**：此选项为装订中所使用的常规布局。



- **短边**：此选项为日历中所使用的常规布局。

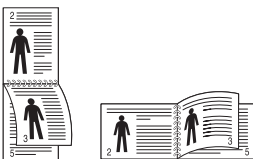

4. 单击**纸张**选项卡，然后选择**尺寸**、**来源**和**类型**。
5. 单击**确定**或**打印**，直到退出打印窗口。

 如果您的机器不具有双面打印单元，则应手动完成打印作业。机器首先打印文档的每一张其他页面。之后，计算机上将显示一条信息。按照屏幕上的说明完成打印作业。

更改文档的比例

您可以键入您希望的比例更改文档大小，从而在打印页上缩放显示。

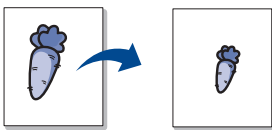

1. 要从您的软件应用程序更改打印设置，请访问**打印首选项**。（请参见第 35 页上的“打开打印首选项”。）
2. 单击**纸张**选项卡。
3. 在**百分比**输入框中输入缩放比例。
您还可以单击上/下箭头选择缩放比例。
4. 在**纸张选项**中选择**尺寸**、**来源**与**类型**。
5. 单击**确定**或**打印**，直到退出打印窗口。

按照选定的纸张大小调整您的文档

本功能可使您按照任何选定的纸张大小缩放您的打印作业，而无需考虑文档大小。当您希望查看小文档的详细信息时，此功能非常有用。

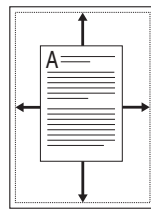

1. 要从您的软件应用程序更改打印设置，请访问**打印首选项**。（请参见第 35 页上的“打开打印首选项”。）
2. 单击**纸张**选项卡。
3. 从**适合页面**选择您需要的纸张大小。
4. 在**纸张选项**中选择**尺寸**、**来源**与**类型**。
5. 单击**确定**或**打印**，直到退出打印窗口。

使用水印

水印选项可使您在已有文档上打印文字。例如，如果您希望有大的灰色字母“草稿”或“机密”在文档的第一页或所有页上对角打印，则可以使用此功能。

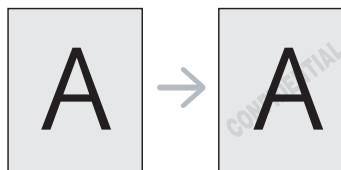

本机自带多种预先定义的水印。可对其更改，您也可将新的水印添加到列表中。

使用现有水印

1. 要从您的软件应用程序更改打印设置，请访问**打印首选项**。（请参见第 35 页上的“打开打印首选项”。）
2. 单击**高级**选项卡，然后在**水印**下拉列表中选择所需的水印。您可以在预览图像中看到所选水印。
3. 单击**确定**或**打印**，直到退出打印窗口。

创建水印

1. 要从您的软件应用程序更改打印设置，请访问**打印首选项**。（请参见第 35 页上的“打开打印首选项”。）
2. 在**高级**选项卡中，从**水印**下拉列表选择**编辑...**将显示**编辑水印**窗口。
3. 在**水印消息框**中输入文字信息。最多可输入 256 个字符。此信息会在预览窗口中显示。
如果选中**仅第一页**框，则水印将只打印在首页上。
4. 选择水印选项。
您可以在**字体属性**区域选择字体名称，样式，尺寸与阴影，并在**消息角度**区域设置水印的角度。
5. 单击**添加**将新水印添加到**当前水印**列表中。
6. 完成之后，请单击**确定**或**打印**，直到退出打印窗口。
要停止打印水印，请从**无**下拉列表中选择**水印**。

编辑水印

1. 要从您的软件应用程序更改打印设置，请访问**打印首选项**。（请参见第 35 页上的“打开打印首选项”。）
2. 单击**高级**选项卡，在**水印**下拉列表中选择**编辑 ...** 将显示**编辑水印**窗口。
3. 在**当前水印**列表中选择想要编辑的水印，然后更改水印信息和选项。
4. 单击**更新**，保存更改内容。
5. 单击**确定**或**打印**，直到退出**打印**窗口。

删除水印

1. 要从您的软件应用程序更改打印设置，请访问**打印首选项**。（请参见第 35 页上的“打开打印首选项”。）
2. 单击**高级**选项卡，在**水印**下拉列表中选择**编辑 ...** 将显示**编辑水印**窗口。
3. 从**当前水印**列表中选择想要删除的水印，然后单击**删除**。
4. 单击**确定**或**打印**，直到退出**打印**窗口。

使用覆盖

覆盖是存储在计算机硬盘驱动器上的内容，可以覆盖在任何打印文档上。覆盖常用于替换信头纸。您可以不使用预印的信头纸，而是创建一个包含与目前信头完全相同信息的覆盖。要打印一封带有您公司信头的信，您无需在机器中装入预打印的信头纸，而只需在您的文档中打印信头覆盖。

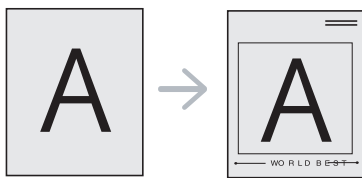

创建新覆盖

要使用页面覆盖，必须创建包含内容的新页覆盖文件。

1. 创建或打开包含要在新页覆盖中使用的内容的文档。使项目准确位于添加到原件上时希望出现的位置。
2. 要将文档保存为覆盖，请访问**打印首选项**。（请参见第 35 页上的“打开打印首选项”。）
3. 单击**高级**选项卡，在**文本**下拉列表中选择**编辑 ...** 将显示**编辑覆盖页**窗口。
4. 在**编辑覆盖页**窗口中单击**创建**。
5. 在**另存为**窗口中的**文件名**框内键入名称（最多包含 8 个字符）。如果需要，请选择目标路径。（默认路径为 C:\Formover。）
6. 单击**保存**。该名称出现在**覆盖页目录**上。
7. 单击**确定**或**打印**，直到退出**打印**窗口。
8. 不打印文件。而是将其储存在您计算机的硬盘驱动器上。

 覆盖文档的大小必须与打印的文档大小相同。不要创建带水印的覆盖。

使用覆盖

创建覆盖后，可将其在您的文档上打印。在文档上打印覆盖：

1. 创建或打开要打印的文档。
2. 要从您的软件应用程序更改打印设置，请访问**打印首选项**。（请参见第 35 页上的“打开打印首选项”。）
3. 单击**高级**选项卡。
4. 从**文本**下拉列表框中选择所需的覆盖。
5. 如果您希望的覆盖文件未在**文本**下拉列表中出现，请从列表中选择**编辑 ...**，然后单击**加载**。选择您希望使用的覆盖文件。
如果您已将希望使用的覆盖文件存储在外部，您也可在访问**打开**窗口时加载此文件。
选择文件之后，单击**打开**。该文件会出现在**覆盖页目录**框中，可供您进行打印。从**覆盖页目录**框中选择覆盖。
6. 如有必要，请选中**打印时确认覆盖页**框。如果该框被选中，每次提交文件打印时都会出现一个信息窗口，要求您确认是否要在文件上打印覆盖。
如果未选中此框，但又选择了覆盖，则将会在您的文档上自动打印覆盖。
7. 单击**确定**或**打印**，直到退出**打印**窗口。
所选择的覆盖打印在您的文档上。

 覆盖文档的分辨率必须与原始打印作业的分辨率相同。

删除覆盖

您可以删除不再使用的页面覆盖。

1. 在**打印首选项**窗口中单击**高级**选项卡。
2. 在**覆盖页**下拉列表中选择**编辑 ...**
3. 从**覆盖页目录**框中选择要删除的覆盖。
4. 单击**删除**。
5. 出现确认消息窗口时，单击**是**。
6. 单击**确定**或**打印**，直到退出**打印**窗口。

打印质量选项

以下图形选项用于根据具体打印需求调整打印质量。

1. 要从您的软件应用程序更改打印设置，请访问**打印首选项**。（请参见第 35 页上的“打开打印首选项”。）
2. 单击**图形**选项卡。

-  您可以选择的这些选项可能会因打印机型号的不同而有所差异。
- 有关**打印首选项**中提供的各个选项的信息，请参阅帮助。
 - **字体 / 文本**：选择**加深文字**会以比正常打印浓的颜色打印文档中的文本。使用**所有文字为黑色**以打印纯黑色，无论它在屏幕上以什么颜色显示。
 - **图形控制器**：**精细边缘**允许用户突出文字和细线的边缘，以改善清晰度。
 - **省墨**：选择此选项可以延长墨粉盒的使用寿命，降低每页的成本，而且不会明显降低打印质量。
 - **打印机设置**：如果选择此选项，该功能由您在机器中的设置而定（对于某些型号，无法在机器中更改设置。在这种情况下，默认设置为“关”）。
 - **开**：选择此选项可使打印机使用较少的墨粉打印每一页。
 - **关**：如果不想在打印文档时节省墨粉，选择此选项。
 - **暗度**：此选项调整打印输出上的墨粉密度。值有**正常**，**亮**和**深**。
3. 单击**确定**或**打印**，直到退出**打印**窗口。

更改默认打印设置

 大多数 Windows 应用程序会覆盖打印机驱动程序中指定的设置。首先更改软件应用程序中所有可用的打印设置，然后使用打印机驱动程序更改其余设置。

1. 单击 Windows 开始菜单。
2. 对于 Windows 2000 而言，选择 **设置 > 打印机**。
 - 对于 Windows XP/2003，选择 **打印机和传真**。
 - 对于 Windows 2008/Vista 而言，选择 **控制面板 > 硬件和声音 > 打印机**。
 - 对于 Windows 7 而言，选择 **控制面板 > 硬件和声音 > 设备和打印机**。
 - 对于 Windows Server 2008 R2 而言，选择 **控制面板 > 硬件 > 设备和打印机**。
3. 右键单击您的机器。
4. 对于 Windows XP/2003/2008/Vista 而言，按 **打印首选项**。
对于 Windows 7 和 Windows Server 2008 R2 而言，从上下文菜单，选择 **打印首选项**。

 如果 **打印首选项** 项目具有 ► 标记，那么您可以选择与所选打印机连接的其他打印机驱动程序。

5. 更改每个选项卡上的设置。

6. 单击 **确定**。

 如果您希望更改各打印作业的设置，请在 **打印首选项** 中进行更改。

将您的机器设置为默认机器

1. 单击 Windows 开始菜单。
2. 对于 Windows 2000 而言，选择 **设置 > 打印机**。
 - 对于 Windows XP/2003，选择 **打印机和传真**。
 - 对于 Windows 2008/Vista 而言，选择 **控制面板 > 硬件和声音 > 打印机**。
 - 对于 Windows 7 而言，选择 **控制面板 > 硬件和声音 > 设备和打印机**。
 - 对于 Windows Server 2008 R2 而言，选择 **控制面板 > 硬件 > 设备和打印机**。
3. 选择您的机器。
4. 右键单击您的机器，然后选择 **设置为默认打印机**。

 对于 Windows 7 和 Windows Server 2008 R2 如果 **设为默认打印机** 项有 ► 标记，则可以选择与所选打印机连接的其他打印机驱动程序。

打印到文件 (PRN)

有时您需要将打印数据保存为文件。

将打印作业另存为文件：

1. 在打印窗口选中 **打印到文件框**。



2. 单击 **打印**。
3. 键入目标路径和文件名，然后单击 **确定**。

例如 c:\Temp\ 文件名。

 如果您仅键入文件名，则文件将自动保存在 **Documents and Settings** 或 **用户** 中。保存文件夹可能会因您所使用的操作系统或应用程序的不同而有所差异。

Macintosh 打印

本章介绍使用 Macintosh 进行打印的方法。在打印之前，您需要设置打印环境。

- 连接 USB（请参见第 26 页上的“Macintosh”。）

打印文档

当您使用 Macintosh 打印时，您需要检查所用每个应用程序中的打印机驱动程序设置。按以下步骤从 Macintosh 进行打印：

1. 打开应用程序并选择要打印的文件。
2. 打开**文件**菜单并单击**页面设置**（某些应用程序为**文档设置**）。
3. 选择您的纸张大小，方向，缩放比例及其他选项，并确保已选择您的机器。单击**确定 => 好**（10.4）。

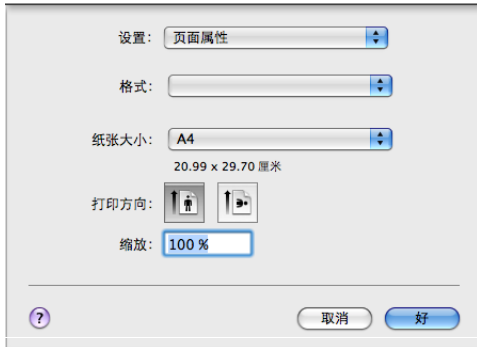

4. 打开**文件**菜单并单击**打印**。
5. 选择要打印的份数和页码。
6. 单击**打印**。

更改打印机设置

可以使用机器所提供的高级打印功能。

在**文件**菜单中打开应用程序，然后选择**打印**。打印机属性窗口中显示的打印机名称可能因所用的机器而有差异。除名称之外，打印机属性窗格的构成与下列构成基本相同。



- 设置选项可能会因型号和 Macintosh OS 版本的不同而异。
- 以下窗格可能会因您使用的操作系统或应用程序而异。

以下窗格是您打开打印机属性窗格时看见的第一个窗格。请从下拉框中选择其他的高级功能。

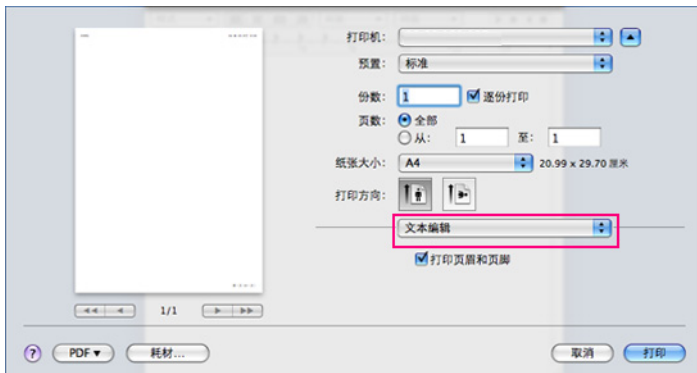

布局

布局对话框提供了用于调整文档在打印页面上显示方式的选项。您可以在一张纸上打印多页。从**打印方向**下方的下拉列表中选择**布局**访问下列功能。

- **每张页数**：此选项确定在一张纸上要打印的页数。（请参见第 40 页上的“在一张纸上打印多页”。）
- **布局方向**：此选项可使您在页面上选择打印方向（与 UI 上的示例类似）。
- **边框**：该选项可使您在纸张上的每页周围打印边框。
- **颠倒页面方向**：该选项可使您 180° 翻转纸张。

图形

图形对话框提供用于选择**分辨率**的选项。从**打印方向**下方的下拉列表中选择**图形**访问图形功能。

- **分辨率（质量）**：此选项可使您选择打印分辨率。分辨率设置得越高，则打印字符和图形的清晰度就越高。较高的设置还会延长打印文档所需的时间。
- **暗度**：此选项可以增强打印件的浓度。可用的选项有**正常**、**亮**和**深**。

打印机特性

- **纸张类型**：设置纸张类型，以便与要打印纸盘中装入的纸张对应。使用此功能可获得最佳打印输出质量。如果装入不同类型的打印介质，请选择对应的纸张类型。

打印机设置

- **省墨模式**：选择此选项可以延长墨粉盒的使用寿命，降低每页的成本，而且不会明显降低打印质量。
 - **打印机设置**：如果选择此选项，其功能由您在机器中的设置而定（对于某些型号，无法在机器中更改设置。在这种情况下，默认设置为“关”）。
 - **开**：选择此选项可使打印机使用较少的墨粉打印每一页。
 - **关**：如果无需以省墨方式打印文档，请选择此选项。
- **节电**：如果长时间不使用机器，请使用此功能节能。请从**时间延迟**下拉列表中选择值。

在一张纸上打印多页

您可以在一张纸上打印多页。通过此功能打印草稿，可以节省成本。

1. 在**文件**菜单中打开应用程序，然后选择**打印**。
2. 在**打印方向**下方的下拉列表中选择**布局**。在**每张页数**下拉列表中选择要在一张纸上打印的页数。

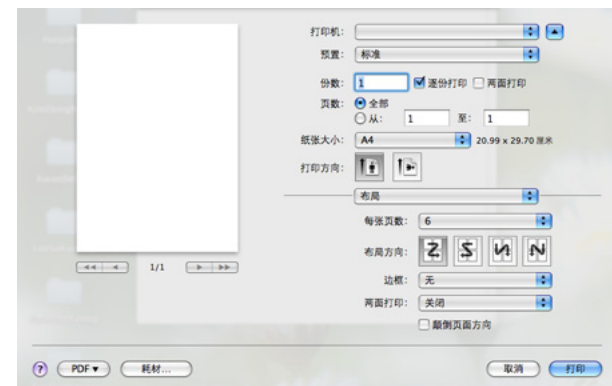

3. 选择要使用的其他选项。
4. 单击**打印**，然后机器将您所选择数量的页面打印在一张纸上。

Linux 打印

从应用程序打印

有几种允许使用“通用 UNIX 打印系统”(CUPS) 进行打印的 Linux 应用程序。您可以使用任何此类应用程序进行打印。

1. 在 **File** 菜单中打开应用程序，然后选择 **Print**。
2. 直接使用 LPR 选择 **Print**。
3. 在 LPR GUI 窗口中，从打印机列表中选择打印机的型号名称，然后单击 **Properties**。

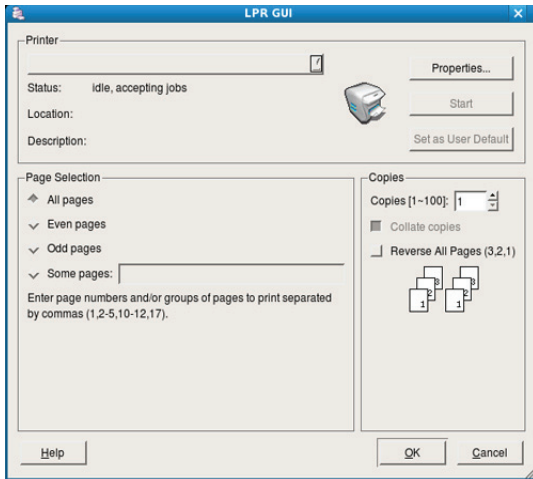

4. 使用在窗口顶部显示的下列四个选项卡更改打印任务属性。

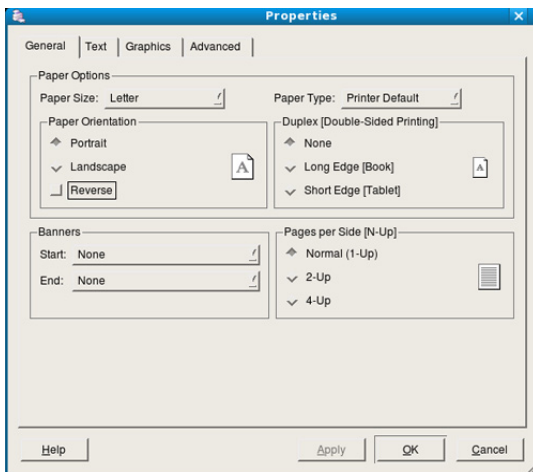

- **General:** 该选项可使您更改纸张大小，纸张类型与文档方向。可实现双面打印，添加启动与结束图标以及更改每张纸的打印页数。
- **Text:** 该选项可使您指定页边距和设置文本选项，如：间距或栏数。
- **Graphics:** 此选项可用于设置打印图像 / 文件时使用的图像选项，如颜色选项，图像大小或图像位置。
- **Advanced:** 该选项可使您设置打印分辨率，纸张来源和特殊的打印功能。



如果该选项变为灰色，则表示您的机器不支持显灰的选项。

5. 单击 **Apply** 应用更改，然后关闭 **Properties** 窗口。
6. 单击 LPR GUI 窗口中的 **OK** 开始打印。
7. 会出现“Printing”窗口，您可在此监控打印作业的状态。要放弃当前作业，请单击 **Cancel**。

打印文件

利用标准的 CUPS 方法，您可以在机器上直接从命令行接口打印许多不同类型的文件。CUPS LPR 实用程序具备此功能。但驱动程序包由更为用户友好的 LPR GUI 程序取代标准 LPR 工具。

如要打印任何文档，请执行以下步骤：

1. 在 Linux shell 命令行中键入 `lpr <文件名>`，然后按 **Enter** 键。将显示 **LPR GUI** 窗口。
如果仅键入 `lpr` 并按 **Enter** 键，则会首先出现 **Select file (s) to print** 窗口。仅选择您要打印的文件，然后单击 **Open**。
2. 在 **LPR GUI** 窗口，从列表中选择您的机器，然后更改打印作业属性。
3. 单击 **OK** 开始打印。

配置打印机属性

使用 **Printers configuration** 所提供的 **Printer Properties** 窗口可更改您打印机的各种属性。

1. 打开 **Unified Driver Configurator**。
如有必要，请切换到 **Printers configuration**。
2. 请从可用打印机列表中选择机器，然后单击 **Properties**。
3. **Printer Properties** 窗口打开。

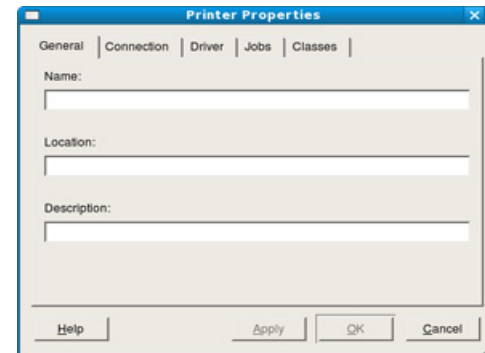

窗口顶部会显示以下五个选项卡：

- **General:** 该选项可使您更改打印机位置和名称。在此选项卡输入的名称会显示在 **Printers configuration** 的打印机列表中。
- **Connection:** 此选项可使您查看或选择其他端口。如果在使用中将机器端口从 USB 改为并行或从并行改为 USB，则您必须在此选项卡重新配置机器端口。
- **Driver:** 查看或选择其他打印机驱动程序。通过单击 **Options**，您可以设置默认设备选项。
- **Jobs:** 该选项显示打印作业列表。单击 **Cancel job** 取消选定工作，选择 **Show completed jobs** 复选框在作业列表上查看以往作业。
- **Classes:** 该选项显示机器所属的类别。单击 **Add to Class** 将您的机器添加到指定类别中，或单击 **Remove from Class** 从选定类别中删除机器。

4. 单击 **OK** 应用更改，然后关闭 **Printer Properties** 窗口。

管理工具

本章将介绍为您提供帮助您充分利用机器的管理工具。

本章内容包括：

- 介绍实用管理工具
- 使用 Samsung Easy Printer Manager (仅限 Windows)
- 使用 Samsung 打印机状态 (仅限 Windows)

介绍实用管理工具

下列程序将有助于您方便地使用您的机器。

- 第 42 页上的“使用 Samsung Easy Printer Manager (仅限 Windows)”
- 第 43 页上的“使用 Samsung 打印机状态 (仅限 Windows)”
- 第 43 页上的“使用 Smart Panel 程序 (仅限 Macintosh 和 Linux)”
- 第 44 页上的“使用 Unified Linux Driver Configurator”

使用 Samsung Easy Printer Manager (仅限 Windows)

Samsung Easy Printer Manager 是一款基于 Windows 的应用程序，可将 Samsung 机器设置集合到一处。Samsung Easy Printer Manager 结合了设备设置与打印环境，设置 / 操作和启动。所有这些功能为您使用 Samsung 机器提供了极大便利。

 对于 Samsung Easy Printer Manager，至少要求 Internet Explorer 6.0 或更高版本。

了解 Samsung Easy Printer Manager



打开程序：

选择开始 > 程序或所有程序 > Samsung Printers > Samsung Easy Printer Manager > Samsung Easy Printer Manager。

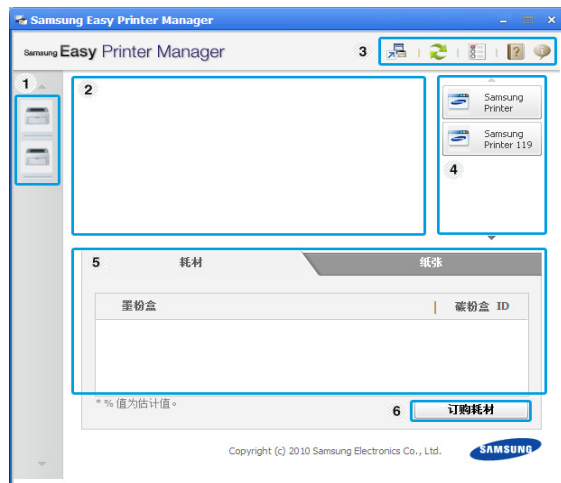
Easy Printer Manager 界面由下表所述的几个基本部分组成：



- 使用 Smart Panel 程序 (仅限 Macintosh 和 Linux)
- 使用 Unified Linux Driver Configurator

1	打印机列表	打印机列表以图标显示。
2	打印机信息	此区域为您提供有关机器的总体信息。可以查看各种信息，如机器的型号名称，IP 地址（或端口名称）和机器状态。  用户指南按钮 ：当出现错误时，此按钮打开 故障排除指南 。您可以直接打开“用户指南”中的所需章节。
3	应用程序信息	包含可跳转到高级设置，首选项，帮助和相关信息的各类链接。   按钮用于从用户界面跳转到高级设置用户界面。
4	快速链接	显示机器特定功能的 快速链接 。此部分还提供高级设置中各项应用的链接。
5	内容区域	显示关于选定机器，剩余碳粉量和纸张的信息。此信息根据选定机器的不同而变化。一些机器不具有此功能。
6	订购耗材	从耗材订购窗口单击 顺序 按钮。您可以在线订购备换墨粉盒。

 从窗口的右上角单击 **帮助** (?) 按钮，然后单击希望了解的任何选项。

使用 Easy Capture Manager

安装 Samsung Easy Printer Manager 后，可以使用 Easy Capture Manager 程序。按键盘上的 **Print Screen** 按钮。显示 Easy Capture Manager 程序。可帮助收集屏幕片段并将其整合在几个页面中（而非每个片段单独打印一张），使您可以只打印需要的内容，并节省纸张和碳粉。

使用 Samsung 打印机状态（仅限 Windows）

Samsung 打印机状态是一种监视和通知机器状态的程序。



- 根据使用的机器或操作系统的不同，本“用户指南”中所示的 Samsung 打印机状态窗口及其内容可能会有所不同。
- 检查操作系统是否与您的机器兼容（参见“基本”指南）。

Samsung 打印机状态概述

如果在操作过程中出现错误，可以从 Samsung 打印机状态检查该错误。安装机器的软件时将自动安装 Samsung 打印机状态。

还可手动启动 Samsung 打印机状态。转至**打印首选项**，单击**基本**选项卡 > **打印机状态** 按钮。

Windows 任务栏显示这些图标：

图标	含义	描述
	标准	机器处于就绪模式，且未发现错误或警告。
	警告	机器处于可能会在以后发生错误的状态。例如，设备可能处于墨粉不足的状态，该状态可能会使设备达到墨粉用尽的状态。
	错误	机器至少有一个错误。



1	碳粉量	可以查看每个墨粉盒中的剩余碳粉量。根据所使用机器的不同，上方窗口中所示的机器和墨粉盒数量可能不同。一些机器不具有此功能。
2	警报设置	从选项窗口选择您所需的设置。
3	订购耗材	您可以在线订购各换墨粉盒。
4	故障排除	可以直接打开用户指南中的故障排除章节。
5	关闭	关闭窗口。

使用 Smart Panel 程序（仅限 Macintosh 和 Linux）

Smart Panel 是一个监视和通知打印机状态，并且可让您自定义打印机驱动程序设置的程序。在 Macintosh 中，Smart Panel 会在您安装机器软件时自动安装。对于 Linux，您可以从 Samsung 网站下载 Smart Panel（请参见第 27 页上的“安装 SmartPanel”）。

- 要使用该程序，电脑系统需要满足以下要求：
 - Mac OS X 10.3 或更高版本。检查计算机的 CPU，RAM 和硬盘，确保达到或超过规格要求。（请参见第 24 页上的“系统要求”。）
 - Linux。检查计算机的 CPU，RAM 和硬盘，确保达到或超过规格要求（请参见第 24 页上的“系统要求”）。
- 如果需要了解机器的确切型号，可以检查随附的软件光盘。

了解 Smart Panel

如果在打印过程中出现错误，则您可通过 Smart Panel 检查该错误。

您还可手动启动 Smart Panel。双击 Notification Area（在 Linux 中）上的 Smart Panel 图标。

Linux		在 Linux 内双击此图标。
-------	---	-----------------

- 如果您已经安装多台 Samsung 机器，则应首先选择要使用的正确机型，从而访问相应 Smart Panel。
右键单击（在 Linux 中）Smart Panel 图标，然后选择机器。
- 根据使用的机器或操作系统的不同，本“用户指南”中所示的 Smart Panel 窗口及其内容可能会有所不同。

在 Mac OS 10.3 中

- 在系统偏好设置中单击“打印与传真”。
- 单击“设置打印机...”。
- 选中列表中的打印机并双击。
- 单击“实用程序”。

在 Mac OS 10.4 中

- 在系统偏好设置中单击“打印与传真”。
- 选中列表中的打印机并单击“打印机队列...”。
- 单击“实用程序”。

在 Mac OS 10.5 中

- 在系统偏好设置中单击“打印与传真”。
- 选中列表中的打印机并单击“打开打印机队列...”。
- 单击“实用工具”。

在 Mac OS 10.6 中

- 在系统偏好设置中单击“打印与传真”。
- 选中列表中的打印机并单击“打开打印机队列...”。
- 单击“打印机设置”。
- 单击“实用程序”选项卡。
- 单击“打开打印机实用程序”。

Smart Panel 程序显示机器的当前状态，墨粉盒中的剩余墨粉量以及其他类型信息。您也可以更改设置。

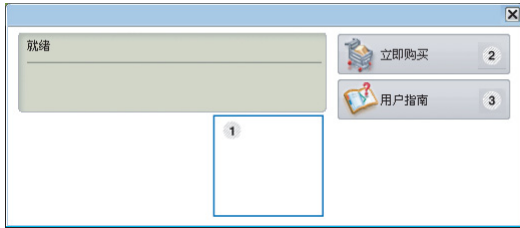

1	墨粉量	查看墨粉盒中的剩余墨粉量。根据所使用的机器不同，上方窗口中所显示的机器和墨粉盒数量可能不同。一些机器不具有此功能。
2	立即购买	在线订购备用墨粉盒。
3	用户指南	查看用户指南。  当出现错误时，此按钮更改为 故障排除指南 。可以直接打开“用户指南”中的“故障排除”章节。

打开故障排除指南

使用**故障排除指南**查找问题的解决方案。

右键单击（在 Linux 中）Smart Panel 图标，然后选择**故障排除指南**。

更改 Smart Panel 程序设置

右键单击（在 Linux 中）Smart Panel 图标，然后选择**选项**。从**选项**窗口选择您所需的设置。

使用 Unified Linux Driver Configurator

Unified Driver Configurator 是一种主要用于配置机器设备的工具。您需要安装 Unified Linux Driver 以使用 Unified Driver Configurator（请参见第 26 页上的“安装 Unified Linux Driver”）。

在将驱动程序安装在您的 Linux 系统上之后，将在您的桌面上自动创建 Unified Driver Configurator 图标。

打开 Unified Driver Configurator

1. 双击桌面上的 **Unified Driver Configurator**。
也可以单击 **Startup** 菜单图标，然后选择 **Samsung Unified Driver > Unified Driver Configurator**。
2. 单击左侧各个按钮可切换到相应的配置窗口。



 要使用屏幕帮助，请单击 **Help**。

3. 更改配置后，单击 **Exit** 关闭 Unified Driver Configurator。

Printers configuration 窗口

Printers configuration 有两个选项卡: **Printers** 和 **Classes**。

Printers 选项卡

单击 Unified Driver Configurator 窗口左侧的机器图标按钮查看当前系统的打印机配置。

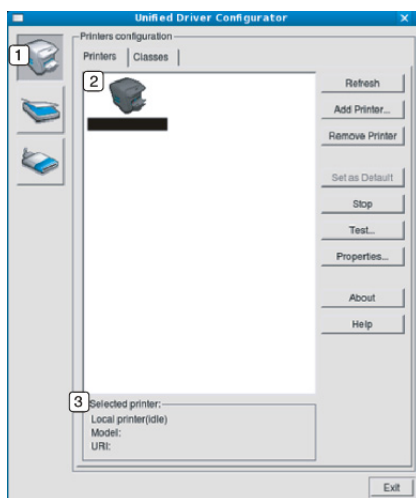

- | | |
|---|-------------------------------------|
| 1 | 切换到 Printers configuration 。 |
| 2 | 显示已安装的所有机器。 |
| 3 | 显示机器的状态，型号和 URI。 |

打印机控制按钮如下:

- **Refresh:** 更新可用机器列表。
- **Add Printer:** 可使您添加新机器。
- **Remove Printer:** 删除所选择的机器。
- **Set as Default:** 将当前选择的机器设置为默认机器。
- **Stop/Start:** 停止 / 启动机器。
- **Test:** 可使您打印测试页，以确保机器工作正常。
- **Properties:** 可使您查看并更改打印机属性。

Classes 选项卡

Classes 选项卡会显示可用机器类别列表。

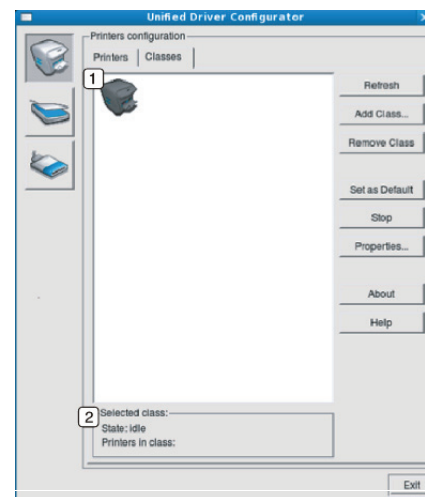

- | | |
|---|---|
| 1 | 显示所有机器类别。 |
| 2 | 显示类别状态和该类别中的所有机器数量。 <ul style="list-style-type: none">• Refresh: 更新类别列表。• Add Class: 可使您添加新的机器类别。• Remove Class: 删除所选择的机器类别。 |

Ports configuration

在此窗口中，您可以查看可用端口的列表，检查每个端口的状态，以及释放在所有者因任何缘由终止作业时而搁置在繁忙状态的端口。

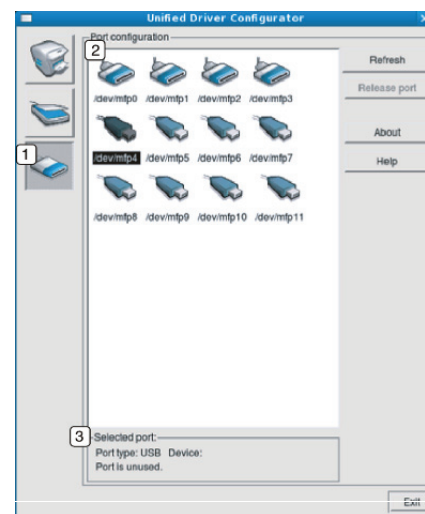

- | | |
|---|----------------------------------|
| 1 | 切换到 Ports configuration 。 |
| 2 | 显示所有的可用端口。 |
| 3 | 显示端口类型，连接到端口的设备和状态。 |

- **Refresh:** 更新可用端口列表。
- **Release port:** 释放选定端口。

维护

本章介绍有关如何维护机器和墨粉盒的信息。

本章内容包括：

- 打印机器报告
- 清洁机器

打印机器报告

可以打印配置页，以查看当前打印机的设置或帮助排除打印机的故障。
(请参见第 23 页上的“打印配置页”。)

清洁机器

如果出现打印质量问题，或者是在多尘的环境中使用机器，则需要定期清洁机器，以确保最佳打印质量。

- ⚠ 如果使用含有大量酒精，溶剂或其他烈性物质的清洁剂清洁机器外壳，会造成外壳褪色或变形。
- 如果您的机器或其周边区域粘上墨粉，我们建议您使用蘸水的布或绵纸擦拭。如果使用吸尘器，墨粉会被吹进空气中，一旦吸入，会对您的身体造成伤害。

清洁外部

用无绒软布清洁机壳。可用水稍微蘸湿软布，但注意不要让水滴到机器上或滴入机器。

清洁内部

在打印过程中，空气中的纸屑，墨粉和灰尘颗粒会堆积在机器内部。这样会导致产生打印质量问题，例如：出现墨粉斑点或污点。清洁机器内部能够清除或减少这些问题。

1. 关闭机器，拔掉电源线。等待机器冷却。
2. 打开顶盖，取出墨粉盒。将它放在干净，平坦的表面上。

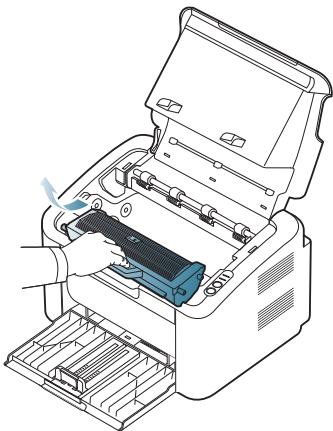

- ⚠ 为了防止损坏墨粉盒，请勿让墨粉盒暴露在光线下长达数分钟以上。如果需要，请用纸将其遮盖。
- 切勿接触成像装置或墨粉盒中硒鼓的绿色表面。请使用墨粉盒上的手柄，以免触及此区域。

- 存放墨粉盒
- 机器搬运与存放方法小提示

3. 用无绒的干布将墨粉盒区域内的灰尘和洒出的墨粉擦掉。

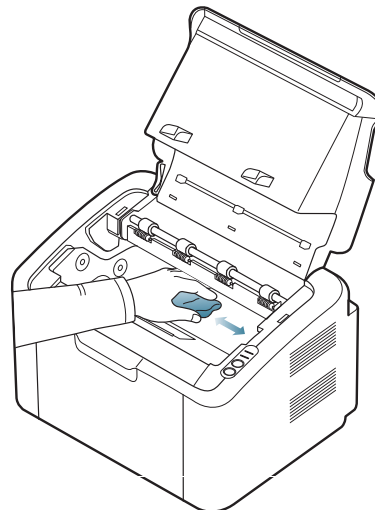

- ⚠ 清洁机器内部时，小心不要损坏传墨辊或其他任何内部零件。不得使用苯或稀释剂等溶剂清洁。可能会出现打印质量问题，并且会导致机器损坏。

4. 重新装入墨粉盒并关上顶盖。
5. 插入电源线，打开机器。

存放墨粉盒

墨粉盒包含光，温度和湿度敏感组件。Samsung 建议用户遵循以下建议来使用新的 Samsung 墨粉盒来确保最佳性能，最高质量及最长寿命。

将此墨粉盒存放在会使用该打印机的环境中；这应该处于受控办公室温度和湿度条件下。墨粉盒在安装前不应该揭开原始包装 – 若无原始包装，请用纸盖住墨粉盒的顶部开口处，然后将墨粉盒存放在阴暗机柜中。

揭开墨粉盒包装而不使用墨粉盒会显著缩短墨粉盒的使用寿命。不要将墨粉盒放在地板上。如果从打印机中取出墨粉盒，请务必按下列准则存放墨粉盒：

- 存放在随原始包装提供的保护袋中。
- 存放时，应水平而不是垂直放置，并且与安装在机器中时具有相同朝上面。
- 切勿将耗材存放在任何以下环境中：
 - 温度超过 40 °C。
 - 湿度范围小于 20% 或大于 80%。
 - 湿度或温度急剧变化的环境。
 - 阳光或室内灯光直射。
 - 积满灰尘的位置。
 - 不要在汽车中存放太长时间。
 - 存在腐蚀性气体的环境。
 - 存在盐雾的环境。

处理说明

- 切勿接触墨粉盒中光导鼓的表面。
- 切勿使墨粉盒受到不必要的震动或冲击。
- 切勿手动旋转感光鼓，尤其是反向旋转；否则会导致内部损坏和墨粉溢出。

使用非 Samsung 和重新装填的墨粉盒

Samsung Electronics 不建议，也不批准在本打印机中使用非 Samsung 品牌墨粉盒，包括一般，商店品牌，重新装填或改装的墨粉盒。



Samsung 的打印机保修不涵盖由于使用重新装填，改装或非 Samsung 品牌墨粉盒而导致的机器损坏。

预计墨粉盒寿命

预计墨粉盒寿命（墨粉盒的打印时间）依赖于打印作业所需的墨粉量。实际打印份数可能不同，取决于所打印页面的打印密度，操作环境，打印间隔，介质类型和 / 或介质尺寸。例如，如果您打印大量图形，则将使用较多的墨粉，因此您可能需要较频繁地更换墨粉盒。

机器搬运与存放方法小提示

搬运机器时，切勿倾斜或使其倒立。否则，机器内部可能会沾上墨粉，从而导致机器受损或打印质量欠佳。

故障排除

本章介绍有关如何排除故障的帮助信息。

本章内容包括：

- 摇匀墨粉
- 避免卡纸的提示

摇匀墨粉

当墨粉盒即将达到使用寿命时：

- 出现白色条纹或字迹变淡。
-  LED 指示灯呈红色闪烁。

此时通过摇匀墨粉盒内剩余的墨粉，可暂时改进打印质量。在某些情况下，即使摇匀墨粉之后仍然会出现白色条纹或字迹变淡的现象。

1. 打开顶盖。

 打开顶盖时，请确保出纸盘已关闭。

2. 拉出墨粉盒。

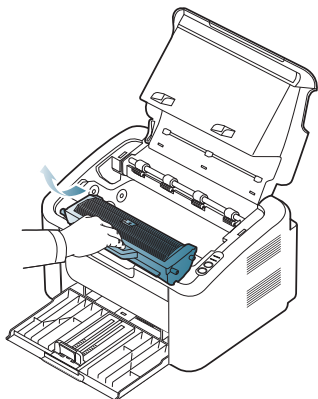

3. 充分摇动墨粉盒 5 至 6 次，使盒内墨粉均匀分布。

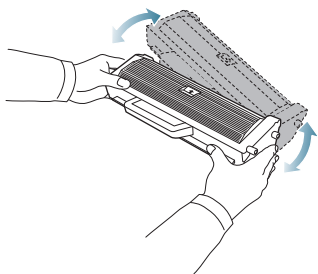

 如果不慎将墨粉沾到衣物上，请用干布擦拭并用冷水清洗。热水会使墨粉渗入到衣服纤维中。

 切勿接触成像装置或墨粉盒中的硒鼓。请使用墨粉盒上的手柄，以免触及此区域。

- 清除卡纸
- 解决其他问题

4. 握住墨粉盒上的手柄，将其慢慢插入机器的开口中。

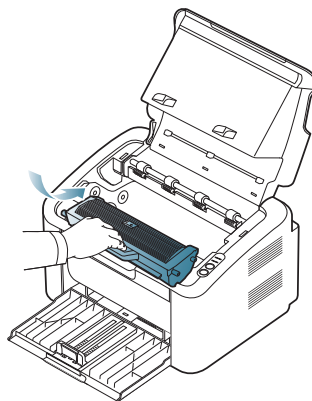

墨粉盒侧面的垫片和机器内部对应的凹槽会引导墨粉盒进入正确位置，直到完全锁定到位。



5. 关上顶盖。确保关紧机盖。

避免卡纸的提示

选择正确的介质类型可以避免大多数卡纸情况。当出现卡纸现象时，请参考以下准则：

- 确保可调导板位于正确的位置。（请参见第 30 页上的“在纸盘中装纸”。）
- 请勿在纸盘中装入过多纸张。确保纸摞高度不超过纸盘内的纸张容量标记。
- 请勿在打印过程中从纸盘取出纸张。
- 装纸前请弯折，呈扇形散开并拢齐纸张。
- 请勿使用起皱，潮湿或过度卷曲的纸张。
- 请勿在纸盘中混装不同类型的纸张。
- 请仅使用推荐的打印介质。
- 确保打印介质的推荐面朝向右侧。（请参见第 30 页上的“在纸盘中装纸”。）
- 双面打印时，使用  一次打印一页。（请参见第 37 页上的“双面打印（手动）”）。
- 使用特殊纸张打印时，使用  一次打印一页。（请参见第 31 页上的“在纸盘中手动进纸”）。

清除卡纸

如果发生卡纸，控制面板上的 **8V** LED 指示灯会呈橙色亮起。找到并取出卡住的纸张。

要在清除卡纸后继续打印，您必须打开并关闭顶盖。

 为避免撕破纸张，请小心缓慢地将卡纸抽出。请按照以下部分的说明清除卡纸。

在纸盘中

 单击此链接打开有关清除卡纸的动画。

1. 如果出纸盘已打开，请先将其关闭。
2. 打开并合上顶盖。卡住的纸即会自动从机器中退出。在纸张从机器中弹出之前，请确保出纸盘已打开。
如果没有退出纸，请转至下一步。
3. 将卡纸轻轻向外径直拉出。

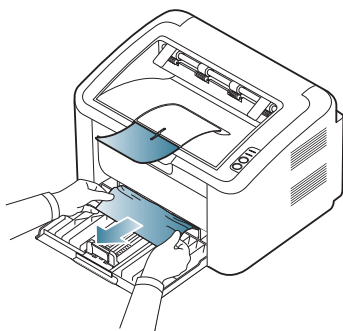

如果拉动时纸张不移动，或者此区域内没有纸张，请检查机器内部。（请参见第 49 页上的“在机器内部”。）

在机器内部

 单击此链接打开有关清除卡纸的动画。

 定影器区域温度很高。从此区域取纸时请务必小心，以免烫伤手指。

1. 如果出纸盘已打开，请先将其关闭。
2. 打开并合上顶盖。卡住的纸即会自动从机器中退出。在纸张从机器中弹出之前，请确保出纸盘已打开。
如果没有退出纸，请转至下一步。
3. 关闭出纸盘并打开顶盖。
4. 打开定影器装置盖板。

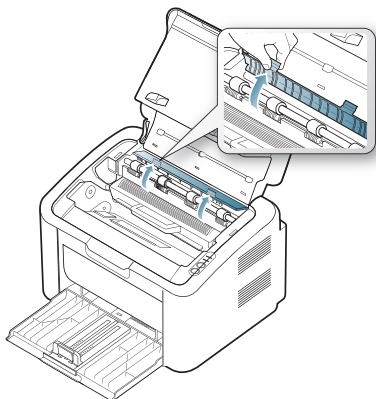

5. 将卡纸轻轻向外径直拉出。

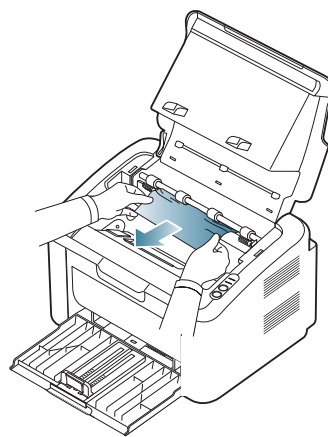

如果看不到卡纸，请转至下一步。

6. 拉出墨粉盒。

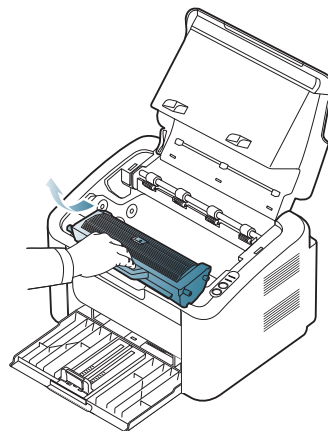

7. 将卡住的纸张轻轻向外径直拉出。

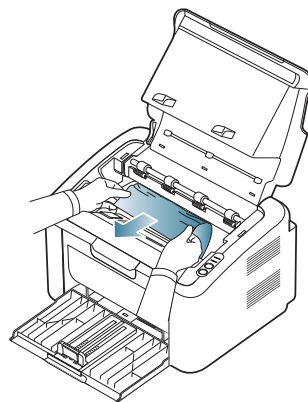

8. 将墨粉盒重新插回机器。

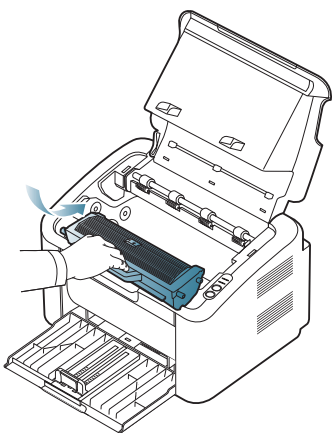

9. 关闭定影器装置盖板。

10. 关闭顶盖并打开出纸盘。打印将自动恢复。

解决其他问题

下表列出了可能出现的一些故障情况以及建议的解决方法。请按建议的解决方法操作，直到问题得到解决。如果问题仍然存在，请联系服务代表。

其他问题包括：

- 请参见第 50 页上的“电源问题”。
- 请参见第 51 页上的“进纸问题”。
- 请参见第 51 页上的“打印问题”。
- 请参见第 52 页上的“打印质量问题”。
- 请参见第 54 页上的“常见 Windows 问题”。
- 请参见第 55 页上的“常见 Linux 问题”。
- 请参见第 55 页上的“常见 Macintosh 问题”。

电源问题

 单击此链接可打开有关解决电源问题的动画。

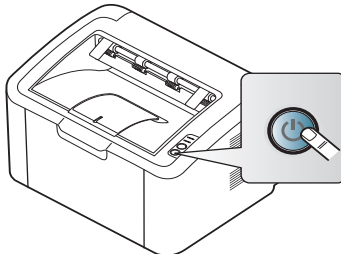
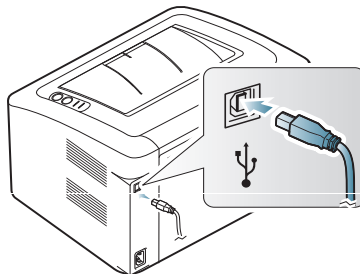
状况	建议的解决方法
机器未通电， 或者计算机和机器间的 连接线缆未正确连接	<ul style="list-style-type: none">• 插上电源线并按控制面板上的  (电源)。  <ul style="list-style-type: none">• 断开打印机线缆连接，然后重新连接。 

进纸问题

状况	建议的解决方法
打印过程中出现卡纸	清除卡纸。（请参见第 49 页上的“清除卡纸”。）
纸张粘连在一起	<ul style="list-style-type: none"> 检查纸盘的最大纸张容量。（请参见第 59 页上的“打印介质规格”。） 确保使用的纸张类型正确。（请参见第 59 页上的“打印介质规格”。） 将纸张从纸盘中取出，然后弯折或呈扇形散开。 潮湿的环境会使一些纸张粘连在一起，请换上新的纸叠。
不得送入多张纸	纸盘中可能叠放有不同类型的纸张。请只装入同一类型，大小和重量的纸张。
机器不进纸	<ul style="list-style-type: none"> 清除机器内的所有障碍物。 未正确装纸。从纸盘中取出纸张，然后按正确方法将其重新装入。 纸盘中的纸张过多。从纸盘中取出多余的纸张。 纸张过厚。仅使用符合机器规格要求的纸张。（请参见第 59 页上的“打印介质规格”。）
不断地卡纸	<ul style="list-style-type: none"> 纸盘中的纸张过多。从纸盘中取出多余的纸张。如果在特殊介质上打印，请使用手动进纸器。 使用了错误的纸张类型。仅使用符合机器规格要求的纸张。（请参见第 59 页上的“打印介质规格”。） 机器内可能有碎屑。打开顶盖，清除任何碎屑。
透明胶片在出纸区粘连在一起	请务必使用激光打印机专用的透明胶片。每张透明胶片从机器输出后，立即将其取走。
信封歪斜或不能正确进纸	确保纸张导板紧贴信封两侧。

打印问题



状况	可能的原因	建议的解决方法
机器不能打印	机器未通电。	检查电源线连接。
	未将机器设为默认机器。	在 Windows 中将您的机器选作默认打印机。
	检查机器是否出现以下情况： <ul style="list-style-type: none"> 顶盖没有关闭。关上顶盖。 卡纸。清除卡纸。（请参见第 49 页上的“清除卡纸”。） 未装纸。装入纸张。（请参见第 30 页上的“在纸盘中装纸”。） 未安装墨粉盒。安装墨粉盒。 如果出现系统故障，请联系服务代表。	
	计算机和机器间的连接线缆未正确连接。	断开打印机线缆连接，然后重新连接。
	计算机和机器间的连接线缆有问题。	如有可能，将线缆连接到另一台正常工作的计算机上，然后进行打印作业。您还可尝试使用一根不同的机器线缆。
	端口设置错误。	检查 Windows 打印机设置，确保打印作业发送到正确的端口。如果计算机有多个端口，请确认机器连接到正确的端口。
	机器可能配置不正确。	检查 打印首选项 确保所有打印设置均正确无误。（请参见第 35 页上的“打开打印首选项”。）
	打印机驱动程序可能安装不正确。	修复打印机软件（请参见第 25 页上的“安装连接 USB 的机器驱动程序”）。
	机器出现故障。	<ul style="list-style-type: none"> 检查控制面板上的 LED 指示灯状态，查看机器是否指示系统错误。如果错误无法清除，请联系服务代表。 还可以在计算机上从打印机状态或 Smart Panel 检查错误消息。
机器不能打印	文档太大，计算机没有足够的硬盘空间可供访问该打印作业。	为假脱机分配更多的计算机硬盘空间，然后尝试打印。
机器从错误的纸张来源选择了打印材料	在 打印首选项 中选择的纸张选项可能不正确。	对于许多软件应用程序而言，纸张来源选项位于 打印首选项 中的“纸张”选项卡下方。选择正确的纸张来源。请参见打印机驱动程序的帮助屏幕。（请参见第 35 页上的“打开打印首选项”。）
打印作业极为缓慢	作业可能过于复杂。	降低页面的复杂程度，或尝试调整打印质量设置。

状况	可能的原因	建议的解决方法
页面的一半为空白	页面方向设置可能错误。	在应用程序中更改页面方向。请参见打印机驱动程序的帮助屏幕。
	纸张大小与纸张大小设置不一致。	请确保打印机驱动程序设置中的纸张大小与纸盘中的纸张匹配。或者确保打印机驱动程序设置中的纸张大小与您使用的软件应用程序设置中的纸张选择匹配。
机器可以打印,但出现了文本错误,乱码或不完整情况	机器线缆松动或有故障。	断开机器线缆连接,然后重新连接。尝试打印一份曾经成功打印过的作业。如果可以,将线缆与机器连接到另一台运行有效的计算机上,然后尝试打印。最后,尝试更换新的机器线缆。
	选择的是错误的打印机驱动程序。	检查应用程序的打印机选择菜单,确保选择了您的机器。
	软件应用程序存在故障。	尝试从另一个应用程序打印作业。
	操作系统存在故障。	退出 Windows,然后重新启动计算机。关闭机器电源,然后再次重新打开。
打印页面,但全部为空白	墨粉盒有问题或墨粉已用完。	如果需要,请重新摇匀墨粉。如果需要,更换墨粉盒。
	文件中可能有空白页。	检查文件,确保文件中没有空白页。
	某些零件(如控制器或控制板)可能存在故障。	请与服务代表联系。
机器无法正确打印 PDF 文件,遗漏了某些图片,文字或示意图。	PDF 文件与 Acrobat 产品不兼容。	将 PDF 文件作为图像打印会使文件被打断。启动 Acrobat 打印选项中的 Print As Image 。  将 PDF 文件作为图像打印时需要较长的时间。
照片的打印质量欠佳,图像不清楚	照片的分辨率太低。	请减小照片尺寸。如果在软件应用程序中增大照片尺寸,分辨率将会降低。
打印前机器出纸盘附近会散发出蒸汽	使用潮湿的纸张会导致打印时产生蒸汽。	这并不是故障。请继续打印。
该机器不能打印特殊尺寸的纸张,例如:账单纸	纸张大小与纸张大小设置不符。	在 打印首选项 内 纸张 选项卡的 编辑... 中设置正确的纸张大小。(请参见第 35 页上的“打开打印首选项”。)

打印质量问题

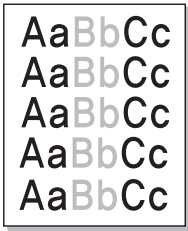
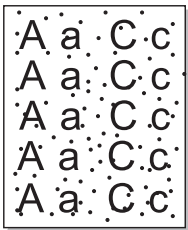
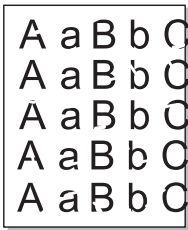
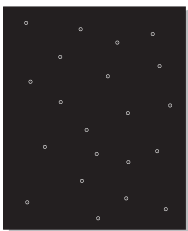
如果机器内部脏或装纸不当,则可能会降低打印质量。请参见下表解决问题。

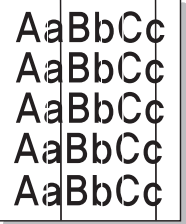
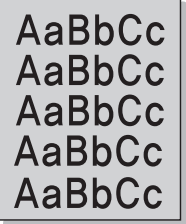
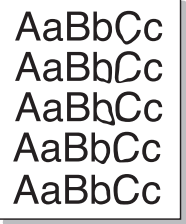
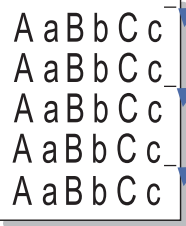
状况	建议的解决方法
打印件颜色浅或褪色 	<ul style="list-style-type: none"> 如果页面上出现白色竖条或褪色区,则表示墨粉量不足。您可暂时延长墨粉盒的使用寿命。(请参见第 48 页上的“摇匀墨粉”。)如果这仍不能提高打印质量,请安装新的墨粉盒。 纸张可能不符合规格;例如,纸张过于潮湿或粗糙。(请参见第 59 页上的“打印介质规格”。) 如果整个页面的颜色都很浅,则说明打印分辨率的设置过低或启用了“省墨”模式。请调整打印分辨率并关闭“省墨”模式。请参见打印机驱动程序的帮助屏幕。 褪色和污迹同时出现说明墨粉盒需要清洁。(请参见第 46 页上的“清洁内部”。)
墨粉斑点 	<ul style="list-style-type: none"> 纸张可能不符合规格;例如,纸张过于潮湿或粗糙。(请参见第 59 页上的“打印介质规格”。) 传墨辊可能较脏。清洁您的机器内部。请与服务代表联系。 送纸路径可能需要清洁。请与服务代表联系。
褪字 	如果页面上偶尔出现褪色区(通常为圆形): <ul style="list-style-type: none"> 单张纸可能有问题。请尝试重新打印作业。 纸张湿度不均匀或纸的表面有湿斑。请尝试一种不同品牌的纸张。(请参见第 59 页上的“打印介质规格”。) 这批纸张有质量问题。造纸工艺会导致某些区域不吸墨。请尝试使用一种不同品牌的纸张。 更改打印机选项,然后再试。转至打印首选项,单击纸张选项卡,然后将类型设置为厚纸。(请参见第 35 页上的“打开打印首选项”。) 如果这些步骤仍不能解决问题,请与服务代表联系。
白点 	如果页面上出现白点: <ul style="list-style-type: none"> 纸张过于粗糙且纸张上的大量灰尘落至机器内部设备,因而传墨辊可能较脏。清洁您的机器内部。(请参见第 46 页上的“清洁内部”。) 送纸路径可能需要清洁。(请参见第 46 页上的“清洁内部”。)

状况	建议的解决方法
竖条 	<p>如果页面上出现黑色竖条:</p> <ul style="list-style-type: none"> • 机器内的墨粉盒表面（墨粉盒部分）可能刮损。拆下墨粉盒，安装一个新墨粉盒。（请参见第 57 页上的“更换墨粉盒”。） <p>如果页面上出现白色竖条:</p> <ul style="list-style-type: none"> • 机器内 LSU 零件的表面可能较脏。（请参见第 46 页上的“清洁内部”。）
黑色背景 	<p>如果背景渲染程度不足:</p> <ul style="list-style-type: none"> • 更换一种较轻的纸张。（请参见第 59 页上的“打印介质规格”。） • 检查环境条件：过于干燥或潮湿（相对湿度超过 80%）的条件会增加背景渲染程度。 • 拆下旧墨粉盒，然后安装一个新墨粉盒。（请参见第 57 页上的“更换墨粉盒”。）
墨粉拖尾 	<p>如果页面上出现墨粉拖尾情况:</p> <ul style="list-style-type: none"> • 清洁机器内部。（请参见第 46 页上的“清洁内部”。） • 检查纸张类型和质量。（请参见第 59 页上的“打印介质规格”。） • 取出旧墨粉盒，换上新墨粉盒。（请参见第 57 页上的“更换墨粉盒”。）
反复出现垂直瑕疵 	<p>如果打印面上重复出现间距均匀的印痕:</p> <ul style="list-style-type: none"> • 墨粉盒可能已损坏。如果相同问题仍然存在，请拆下旧墨粉盒，然后更换新墨粉盒。（请参见第 57 页上的“更换墨粉盒”。） • 机器零件上可能沾有墨粉。如果缺陷出现在打印页背面，则再打印几张纸后问题可能会自行解决。 • 定影组件可能已损坏。请与服务代表联系。
背景散射 	<p>背景散射是因随机分布在打印页上的少量墨粉所产生的。</p> <ul style="list-style-type: none"> • 纸张可能过于潮湿。尝试用新的一批纸张进行打印。不必要时请勿打开纸张的包装，以免纸张吸收空气中的湿气。 • 如果在信封上出现背景散射情况，请更改打印布局，以避免打印在背面重叠接缝区域内。在接缝上打印可导致问题出现。 • 如果整个打印页都出现了背景墨粉扩散现象，请通过您的软件应用程序或在打印首选项中调整打印质量。（请参见第 35 页上的“打开打印首选项”。）

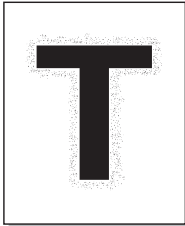
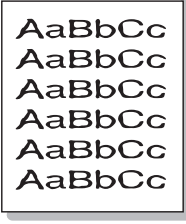
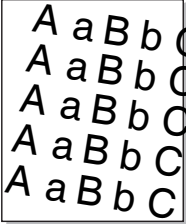
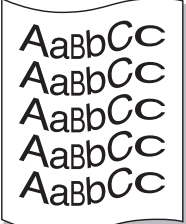
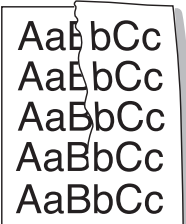
状况	建议的解决方法
粗体字符或图片周围有墨粉颗粒 	<p>墨粉可能无法正常附着于此类纸张上。</p> <ul style="list-style-type: none"> • 更改打印机选项，然后再试。 转至打印首选项，单击纸张选项卡，然后将纸张类型设置为再生纸。
字符扭曲 	<ul style="list-style-type: none"> • 如果字符扭曲且出现中空图像，可能是因为纸面过于光滑。试用另一种纸张。（请参见第 59 页上的“打印介质规格”。）
页面歪斜 	<ul style="list-style-type: none"> • 确保正确装入纸张。 • 检查纸张类型和质量。（请参见第 59 页上的“打印介质规格”。） • 确保导板顶靠纸叠不过紧或过松。
卷曲或波纹 	<ul style="list-style-type: none"> • 确保正确装入纸张。 • 检查纸张类型和质量。高温和高湿度都会导致纸张卷曲。（请参见第 59 页上的“打印介质规格”。） • 将纸盘内的纸摺翻转过来。此外，请尝试将纸张在纸盘中旋转 180°。
起皱或折叠 	<ul style="list-style-type: none"> • 确保正确装入纸张。 • 检查纸张类型和质量。（请参见第 59 页上的“打印介质规格”。） • 将纸盘内的纸摺翻转过来。此外，请尝试将纸张在纸盘中旋转 180°。

状况	建议的解决方法
<p>打印件背面不净</p> 	<p>检查墨粉是否泄漏。清洁机器内部。（请参见第 46 页上的“清洁内部”。）</p>
<p>页面纯色或全黑</p> 	<ul style="list-style-type: none"> 可能是墨粉盒安装不正确。取下墨粉盒，然后将其重新插入。 墨粉盒可能有问题。拆下墨粉盒，安装一个新墨粉盒。（请参见第 57 页上的“更换墨粉盒”。） 机器可能需要维修。请与服务代表联系。
<p>墨粉晕开</p> 	<ul style="list-style-type: none"> 清洁机器内部。（请参见第 46 页上的“清洁内部”。） 检查纸张类型和质量。（请参见第 59 页上的“打印介质规格”。） 取出旧墨粉盒，换上新墨粉盒。（请参见第 57 页上的“更换墨粉盒”。） 如果问题仍然存在，机器可能需要维修。请与服务代表联系。
<p>字符脱墨</p> 	<p>字符脱墨是指应该为纯黑的字符部分内出现白色区域：</p> <ul style="list-style-type: none"> 如果您使用的是透明胶片，请试用其他类型的透明胶片。由于透明胶片的材质，因此出现部分字符脱墨是正常的。 可能打印在纸张的非打印面上。取出纸张，将其翻转过来。 纸张可能不符合纸张规格。（请参见第 59 页上的“打印介质规格”。）
<p>水平条纹</p> 	<p>如果出现水平排列的黑色条纹或污点：</p> <ul style="list-style-type: none"> 墨粉盒安装可能不正确。取下墨粉盒，然后将其重新插入。 墨粉盒可能有问题。拆下墨粉盒，安装一个新墨粉盒。（请参见第 57 页上的“更换墨粉盒”。） 如果问题仍然存在，机器可能需要维修。请与服务代表联系。

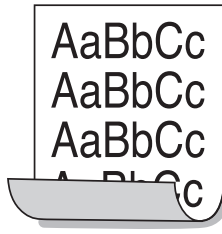
状况	建议的解决方法
<p>卷曲</p> 	<p>如果打印出来的纸张卷曲或纸张无法进入机器：</p> <ul style="list-style-type: none"> 将纸盘内的纸摺翻转过来。此外，请尝试将纸张在纸盘中旋转 180°。 更改打印机选项，然后再试。转至打印首选项，单击纸张选项卡，然后将类型设置为薄纸。（请参见第 35 页上的“打开打印首选项”。）

常见 Windows 问题

状况	建议的解决方法
<p>安装过程中出现“文件正在使用”消息</p>	<p>退出所有软件应用程序。从启动组中删除所有软件，然后重新启动 Windows。重新安装打印机驱动程序。</p>
<p>出现“一般保护故障”，“异常 OE”，“假脱机 32”或“非法操作”等消息</p>	<p>关闭所有其他应用程序，重新启动 Windows，然后重新打印。</p>
<p>出现“无法打印”，“发生打印机超时错误”等消息</p>	<p>打印时可能出现这些消息。仅需等待直至机器完成打印。如果在就绪模式下或打印完成后出现此类消息，请检查连接，查看是否发生错误。</p>

 有关 Windows 错误消息的详细信息，请参阅计算机附带的 Microsoft Windows 用户指南。

常见 Linux 问题

状况	建议的解决方法
机器不能打印	<ul style="list-style-type: none">检查系统中是否安装了打印机驱动程序。打开 Unified Driver Configurator 并切换至 Printers configuration 窗口中的 Printers 选项卡查看可用打印机列表。确保您的机器显示在列表中。如果未在列表中，请打开 Add new printer wizard 设置您的设备。检查机器是否已启动。打开 Printers configuration，并在打印机列表中选择您的机器。查看 Selected printer 窗格中的说明。如果状态包含 Stopped 字符串，请按 Start 按钮。之后，机器将恢复正常运行。当打印过程中出现某些问题时，可激活“stopped”状态。检查您的应用程序是否正在使用特殊打印选项（如：“-oraw”）。如果在命令行参数中指定有“-oraw”，则需要将其删除方可正常打印。对于 Gimp front-end，请选择“print”->“Setup printer”，然后编辑命令行参数。
机器无法打印整页内容，只能打印半张页面	这是当在 Ghostscript 8.51 或更早版本以及 64 位 Linux 操作系统上使用彩色打印机时出现的已知问题。此问题已作为在 Ghostscript Bug 688252 报告至 bugs.ghostscript.com。此问题在 AFPL Ghostscript 8.52 或更高版本上得到解决。从 http://sourceforge.net/projects/ghostscript/ 中下载并安装 AFPL Ghostscript 的最新版本可解决此问题。
打印文档时，遇到“Cannot open port device file”错误。	请避免在进行打印作业时更改打印作业参数（如通过 LPR GUI）。只要打印选项发生更改，则已知版本的 CUPS 服务器就会中止打印作业，然后从头重新开始打印作业。因为打印过程中 Unified Linux Driver 将端口锁定，驱动程序的突然中止会使端口处于锁定状态，从而不能用于随后的打印作业。如果出现这种情况，请尝试在 Port configuration 窗口中选择 Release port 释放端口。

 有关 Linux 错误消息的详细信息，请参阅您计算机随附的 Linux 用户指南。

常见 Macintosh 问题

状况	建议的解决方法
机器无法正确打印 PDF 文件，遗漏了图片，文字或示意图的某些部分	将 PDF 文件作为图像打印会使文件被打印。启动 Acrobat 打印选项中的 Print As Image 。  将 PDF 文件作为图像打印时将需要较长的时间。
文档打印后，打印作业没有从 Mac OS X 10.3.2 的缓冲程序中消失	将您的 Mac OS 更新为 Mac OS X 10.3.3 或更高版本。
有些字母在封面打印时显示不正常	在进行封面打印时，Mac OS 无法创建字体。英文字母和数字在封面上显示正常。
当在 Macintosh 中使用 Acrobat Reader 6.0 或更高版本打印文档时，打印颜色不正确	确保机器驱动程序中的分辨率设置与 Acrobat Reader 中的分辨率设置匹配。

 有关 Macintosh 错误消息的详细信息，请参阅您计算机随附的 Macintosh 用户指南。

耗材

本章介绍有关订购机器所适用耗材和维护零件的信息。

本章内容包括:

- 购买方法
- 可用耗材

 不同国家 / 地区的可用配件不同。请联系您的销售代表获取可用配件列表。

购买方法

如想订购由 Samsung 授权的耗材，配件与维护零件，请联系您从中购买机器的当地 Samsung 经销商或零售商。您还可访问 www.samsung.com/supplies，选择您的国家 / 地区以及获得有关服务咨询信息。

可用耗材

当耗材使用寿命结束时，您可以为您的机器订购以下类型的耗材：

型号

- 1104 (MLT-D104S): 除区域 A 和区域 B 外的所有地区均可使用。
- 1042 (MLT-D1042S): 区域 A^a
- 1043 (MLT-D1043S): 区域 B^b :
- 104 (MLT-D104X): 所有区域都无法使用。

* 请参阅您当地的 Samsung 网站，以了解可用性。

a. 区域 A: 阿尔巴尼亚，奥地利，比利时，波斯尼亚，保加利亚，克罗地亚，塞浦路斯，捷克共和国，丹麦，爱沙尼亚，芬兰，法国，德国，希腊，匈牙利，意大利，拉脱维亚，立陶宛，马其顿，荷兰，挪威，波兰，葡萄牙，罗马尼亚，塞尔维亚，斯洛伐克，斯洛文尼亚，西班牙，瑞典，瑞士，英国。

b. 区域 B: 中国，孟加拉国，印度，尼泊尔，乌克兰，越南。

有关更换墨粉盒的详细信息，请参见第 57 页上的“更换墨粉盒”页。

 根据选项和作业模式，墨粉盒的使用寿命可能不同。

 您必须在购买机器所在的国家 / 地区内购买墨粉盒等耗材。否则，耗材会与您的机器不兼容，原因是其系统配置因国家 / 地区而异。

 Samsung 不推荐使用非原装 Samsung 墨粉盒，如重新装填或改装的墨粉盒。Samsung 无法保证非原装 Samsung 墨粉盒的质量。机器保修不涵盖由于使用非原装 Samsung 墨粉盒而需要的服务或维修。

- 可用维护零件
- 更换墨粉盒

可用维护零件

为避免因部件磨损而导致的打印质量和进纸问题，同时也为了使机器始终处于最佳工作状态，在达到指定的页数或使用寿命到期后，应更换以下零件。

零件	平均打印量 ^a	零件名称
传墨辊	约 30,000 页	ROLLER-TRANSFER
定影器装置	约 30,000 页	FUSER
搓纸轮	约 30,000 页	ROLLER-PICK UP

a. 打印速度受所用操作系统，计算性能，应用软件，连接方式，介质类型，介质大小和作业复杂度影响。

如想购买维护零件，请联系您购买机器的经销商。

只能由售予您机器的授权服务供应商，经销商或零售商更换维护零件。保修范围不包括更换超过其“平均打印量”的维护部件。

更换墨粉盒

 单击此链接打开有关更换墨粉盒的动画。

墨粉盒即将达到其预计的墨粉盒寿命时，

- 打印机状态 或 Smart Panel 程序窗口出现在计算机屏幕上，通知您墨粉盒需要更换。
- 机器停止打印。

这时需要更换墨粉盒。检查机器所用的墨粉盒型号。（请参见第 56 页上的“可用耗材”。）

1. 打开顶盖。

 打开顶盖时，请确保出纸盘已关闭。

2. 拉出墨粉盒。

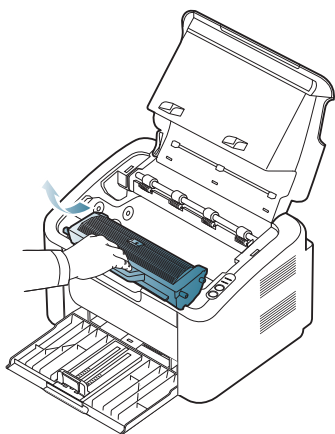

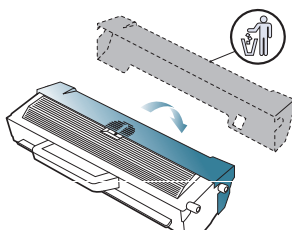

3. 打开新墨粉盒的包装。

4. 撕下墨粉盒上的保护盖。

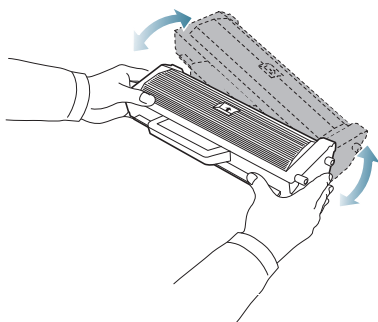

5. 慢慢摇动墨粉盒 5 至 6 次，使盒内墨粉均匀分布。这将确保每盒墨粉能够打印出最多份数。



 如果不慎将墨粉沾到衣物上，请用干布擦拭并用冷水清洗。热水会使墨粉渗入到衣服纤维中。

 切勿接触成像装置或墨粉盒中的硒鼓。请使用墨粉盒上的手柄，以免触及此区域。

6. 握住墨粉盒上的手柄，将其慢慢插入机器的开口中。

墨粉盒侧面的垫片和机器内部对应的凹槽会引导墨粉盒进入正确位置，直到完全锁定到位。

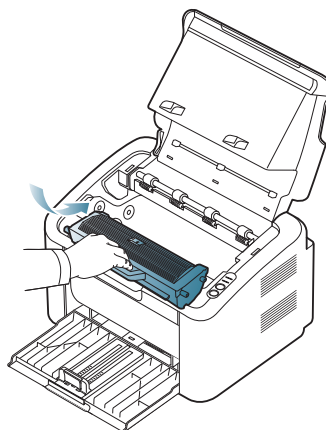

7. 关上顶盖。确保关紧机盖。

规格

本章介绍机器的主要规格。

本章内容包括：

- 硬件规格
- 环境规格
- 电气规格
- 打印介质规格

 下面列出规格参数值：规格如有变更，恕不另行通知：有关可能发生的信息变更，请参阅见 www.samsung.com/printer。

硬件规格

项目		说明
尺寸	高度	184 毫米
	深度	224 毫米
	宽度	341 毫米
重量	无成像盒	4.2 kg

环境规格

项目		说明
噪声水平 ^a	就绪模式	26 dB (A)
	打印模式	50 dB(A)
温度	操作	10 到 32 °C
	存储器（打开的）	0 到 40 °C
湿度	操作	10-80% 相对湿度
	存储器（打开的）	20-80% 相对湿度

a. 声压级，ISO 7779。已测试配置：机器基本安装，A4 纸，单面打印。

电气规格

 电源要求基于销售设备所在的国家 / 地区。不要转换操作电压。这样做可能会损坏设备并失去产品保修权利。

项目		说明
额定电源 ^a	110 伏型号	AC 110-127 V
	220 伏型号	AC 220-240 V
功耗	平均运行模式	小于 270 W
	就绪模式	小于 40 W
	节能模式	小于 2.8 W
	电源关闭模式	小于 0.45 W

a. 有关机器的正确电压 (V)，频率（赫兹）和电流 (A) 类型，请参见机器上的铭牌。

打印介质规格

类型	大小	尺寸	打印介质重量 ^a / 容量 ^b	
			纸盘	在纸盘中手动进纸
普通纸	Letter	216 × 279 毫米	60 至 120 g/m ² • 150 张 80 g/m ²	60 至 163 g/m ² • 纸盘手动进纸: 1 张
	Legal	216 × 356 毫米		
	US Folio	216 × 330 毫米		
	A4	210 × 297 毫米		
	Oficio	216 × 343 毫米		
	JIS B5	182 × 257 毫米		
	ISO B5	176 × 250 毫米		
	Executive	184 × 267 毫米		
	A5	148 × 210 毫米		
信封	信封 Monarch	98 × 191 毫米	75 至 90 g/m ² • 纸盘手动进纸: 1 张	
	信封 No. 10	105 × 241 毫米		
	信封 DL	110 × 220 毫米		
	C5 信封	162 × 229 毫米		
厚型纸	请参阅普通纸部分	请参阅普通纸部分	90 g/m ² • 140 张	90 至 163 g/m ² • 纸盘手动进纸: 1 张
薄型纸	请参阅普通纸部分	请参阅普通纸部分	60 至 70 g/m ² • 纸盘手动进纸: 1 张	
透明胶片	Letter, A4	请参阅普通纸部分	138 至 146 g/m ² • 纸盘手动进纸: 1 张	
标签纸 ^c	Letter, Legal, US Folio, A4, JIS B5, ISO B5, Executive, A5	请参阅普通纸部分	120 至 150 g/m ² • 纸盘手动进纸: 1 张	
卡片纸	Letter, Legal, US Folio, A4, JIS B5, ISO B5, Executive, A5	请参阅普通纸部分	105 至 163 g/m ² • 纸盘手动进纸: 1 张	
最小尺寸 (自定义)		76 x 183 毫米	60 至 163 g/m ²	
最大尺寸 (自定义)		216 × 356 毫米		

a. 如果介质重量超过 120 g/m²，请将纸张逐张装入纸盘中。

b. 最大容量取决于介质重量，厚度和环境因素。

c. 平滑度：100 到 250（镀银）。

Contact SAMSUNG worldwide

If you have any comments or questions regarding Samsung products, contact the Samsung customer care center.

Country/Region	Customer Care Center	Web Site
ARGENTINE	0800-333-3733	www.samsung.com
ARMENIA	0-800-05-555	
AUSTRALIA	1300 362 603	www.samsung.com
AUSTRIA	0810-SAMSUNG (7267864, € 0.07/min)	www.samsung.com
AZERBAIJAN	088-55-55-555	
BAHRAIN	8000-4726	
BELARUS	810-800-500-55-500	www.samsung.ua www.samsung.com/ua_ru
BELGIUM	02-201-24-18	www.samsung.com/be (Dutch) www.samsung.com/be_fr (French)
BRAZIL	0800-124-421 4004-0000	www.samsung.com
CANADA	1-800-SAMSUNG (726-7864)	www.samsung.com
CHILE	800-SAMSUNG (726-7864)	www.samsung.com
CHINA	400-810-5858 010-6475 1880	www.samsung.com
COLOMBIA	01-8000112112	www.samsung.com
COSTA RICA	0-800-507-7267	www.samsung.com
CZECH REPUBLIC	800-SAMSUNG (800-726786)	www.samsung.com
	Samsung Zrt., česká organizační složka, Oasis Florenc, Sokolovská394/17, 180 00, Praha 8	
DENMARK	70 70 19 70	www.samsung.com
ECUADOR	1-800-10-7267	www.samsung.com
EGYPT	0800-726786	
EIRE	0818 717100	www.samsung.com
EL SALVADOR	800-6225	www.samsung.com
ESTONIA	800-7267	www.samsung.com
KAZAKHSTAN	8-10-800-500-55-500	www.samsung.com/kz_ru
KYRGYZSTAN	00-800-500-55-500	
FINLAND	030-6227 515	www.samsung.com
FRANCE	01 48 63 00 00	www.samsung.com

Country/Region	Customer Care Center	Web Site
GERMANY	01805 - SAMSUNG (726-7864 € 0,14/min)	www.samsung.com
GEORGIA	8-800-555-555	
GUATEMALA	1-800-299-0013	www.samsung.com
HONDURAS	800-7919267	www.samsung.com
HONG KONG	(852) 3698-4698	www.samsung.com/hk www.samsung.com/hk_en/
HUNGARY	06-80-SAMSUNG (726-7864)	www.samsung.com
INDIA	3030 8282 1800 110011 1800 3000 8282 1800 266 8282	www.samsung.com
INDONESIA	0800-112-8888 021-5699-7777	www.samsung.com
ITALIA	800-SAMSUNG (726-7864)	www.samsung.com
JAMAICA	1-800-234-7267	www.samsung.com
JAPAN	0120-327-527	www.samsung.com
JORDAN	800-22273	
KSA	9200-21230	www.samsung.com
LATVIA	8000-7267	www.samsung.com
LITHUANIA	8-800-77777	www.samsung.com
LUXEMBURG	261 03 710	www.samsung.com
MALAYSIA	1800-88-9999	www.samsung.com
MEXICO	01-800-SAMSUNG (726-7864)	www.samsung.com
MOLDOVA	00-800-500-55-500	www.samsung.ua www.samsung.com/ua_ru
NETHERLANDS	0900-SAMSUNG (0900-7267864) (€ 0,10/min)	www.samsung.com
NEW ZEALAND	0800 SAMSUNG (0800 726 786)	www.samsung.com
NICARAGUA	00-1800-5077267	www.samsung.com
NORWAY	815-56 480	www.samsung.com
PANAMA	800-7267	www.samsung.com

Country/ Region	Customer Care Center	Web Site
PHILIPPINES	1800-10-SAMSUNG (726-7864) 1-800-3-SAMSUNG (726-7864) 1-800-8-SAMSUNG (726-7864) 02-5805777	www.samsung.com
POLAND	0 801 1SAMSUNG (172678) 022-607-93-33	www.samsung.com
PORTUGAL	80820-SAMSUNG (726-7864)	www.samsung.com
PUERTO RICO	1-800-682-3180	www.samsung.com
QATAR	800-2255	
REP. DOMINICA	1-800-751-2676	www.samsung.com
RUSSIA	8-800-555-55-55	www.samsung.ru
SINGAPORE	1800-SAMSUNG (726-7864)	www.samsung.com
SLOVAKIA	0800-SAMSUNG (726-7864)	www.samsung.com
SOUTH AFRICA	0860 SAMSUNG (726-7864)	www.samsung.com
SPAIN	902-1-SAMSUNG (902 172 678)	www.samsung.com
SWEDEN	0771 726 7864 (SAMSUNG)	www.samsung.com
SWITZERLAND	0848-SAMSUNG (7267864, CHF 0.08/ min)	www.samsung.com
SYRIA	1825-22-73	
TADJIKISTAN	8-10-800-500-55-500	
TAIWAN	0800-329-999	www.samsung.com
THAILAND	1800-29-3232 02-689-3232	www.samsung.com
TRINIDAD & TOBAGO	1-800-SAMSUNG (726-7864)	www.samsung.com
TURKEY	444 77 11	www.samsung.com
U.A.E	800-SAMSUNG (726-7864)	www.samsung.com
U.K	0845 SAMSUNG (726-7864)	www.samsung.com
U.S.A	1-800-SAMSUNG (726-7864)	www.samsung.com
UKRAINE	8-800-502-000	www.samsung.ua www.samsung.com/ua_ru

Country/ Region	Customer Care Center	Web Site
UZBEKISTAN	8-10-800-500-55-500	www.samsung.com/kz_ru
VENEZUELA	0-800-100-5303	www.samsung.com
VIETNAM	1 800 588 889	www.samsung.com

术语表

 以下术语表介绍了与打印相关的常用术语以及本用户指南中提及的术语，有助于您熟悉本产品。

802.11

802.11 是一套无线局域网 (WLAN) 通信标准，由 IEEE LAN/MAN 标准委员会 (IEEE 802) 制定。

802.11b/g

802.11b/g 可共享相同的硬件并使用 2.4 GHz 带宽。802.11b 支持高达 11 Mbps 的带宽；802.11g 支持高达 54 Mbps 的带宽。802.11b/g 设备有时候可能会受到微波炉、无绳电话和蓝牙设备的干扰。

接入点

接入点或无线接入点 (AP 或 WAP) 是将无线局域网 (WLAN) 中的无线通信设备连接到一起的设备，是 WLAN 无线电信号的中央传送器和接收器。

ADF

自动进纸器 (ADF) 是一种可以自动送入纸张原件的扫描装置，它可使机器一次扫描一定数量的纸张。

AppleTalk

AppleTalk 是由 Apple, Inc 开发的专用于计算机网络的一套协议。此协议包含在最早的 Macintosh (1984) 中，现在由 Apple 将其中关于 TCP/IP 网络的部分进行了修改。

位深度

这是一个计算机图形术语，描述在位图图像中表现单一像素颜色所使用的位数。较高的颜色深度使得颜色的范围较宽。随着位数的增加，彩色图上可能出现的颜色数量会变得很大。1 位颜色通常被称为单色或黑白。

BMP

这是 Microsoft Windows 图形子系统 (GDI) 内部使用的一种位图图形格式，常用作该平台的简易图形文件格式。

BOOTP

引导程序协议。这是网络客户端用来自动获取其 IP 地址的网络协议。通常是在计算机或计算机上运行的操作系统的引导过程中完成的。BOOTP 服务器将地址池中的 IP 地址指定给每个客户端。BOOTP 可使“无盘工作站”计算机在加载高级操作系统前获取 IP 地址。

CCD

电荷耦合器件 (CCD) 是用来启用扫描作业的硬件。CCD 锁定机制还用于固定 CCD 模块，以防在机器移动过程中造成损坏。

分页

逐份复印是成套打印多拷贝作业的过程。当选择逐份复印时，设备将在打印另一份作业前打印出整套作业。

控制面板

控制面板是可以显示控制或监控仪器的平面区域（通常为垂直）。它们通常位于机器的前端。

覆盖率

这是一个用于衡量打印时墨粉使用量的打印术语。例如，5% 的覆盖率表示在 A4 尺寸的纸张上，图像或文字的覆盖率为 5%。因此，如果纸张或者原件上有复杂的图片或很多文字，覆盖率将会更高，这时墨粉使用量将同覆盖率相同。

CSV

逗号分隔值 (CSV)。CSV 是一种文件格式类型，用于交换不同应用程序之间的数据。此文件格式用于 Microsoft Excel，已成为整个行业的事实标准，即使在非 Microsoft 平台中也是如此。

DADF

双面自动进纸器 (DADF) 是一种可自动进纸并将原件翻面的扫描装置，从而使机器可对纸张两面都进行扫描。

默认

改变打印机状态、重置或初始化时所生效的值或设置。

DHCP

动态主机配置协议 (DHCP) 是客户端与服务器之间的一种网络协议。DHCP 服务器提供特定于 DHCP 客户端主机请求的配置参数，一般是客户端主机参与某个 IP 网络所需的信息。DHCP 还提供用于将 IP 地址分配给客户端主机的机制。

DIMM

双列直插式内存模块 (DIMM)，一个承载内存的小电路板。DIMM 存储机器上的所有数据，例如打印数据、收到的传真数据。

DLNA

数字生活网络联盟 (DLNA) 是一种用于家庭网络设备通过网络互相共享信息的标准。

DNS

域名服务器 (DNS) 是一个存储网络分布式数据库中的域名相关信息的系统，例如 Internet。

点阵式打印机

点阵式打印机是指一种计算机打印机，其打印头在页面来回运行并通过碰撞，击打用墨浸过的布带而打印，非常像打字机。

DPI

每英寸点数 (DPI) 用于衡量打印和扫描的分辨率。一般而言，如果 DPI 越高，则分辨率就越高、图片就越细腻、文件也就越大。

特色振铃模式

特色振铃模式检测。“特色振铃”是电话公司的一项服务，通过该服务用户能够使用一条电话线接听几个不同的电话号码。

双面

这是自动将纸张翻面，使机器可以在纸张的两面进行打印（或扫描）的机制。配有双面打印单元的打印机可以在一个打印周期中在纸张的两面进行打印。

工作负载

工作负载是在不影响打印机性能的情况下每月的打印页数。一般而言，打印机都存在使用寿命限制，如每年的打印页数。使用寿命就是平均打印能力，通常在保修期内。例如，如果工作负载为每月 48,000 页，假定每月工作 20 天，那么每天的打印限制为 2,400 页。

ECM

错误修正模式 (ECM) 是建于 1 类传真模式或传真调制解调器中的可选发送模式。可自动检测或修正传真发送过程中的错误，这些错误有时因电话线噪音而导致。

模拟

仿真是一种获取与其他设备相同结果的技术。

仿真就是在一个系统上复制另一个系统的功能，使此系统与另一系统执行相同的操作。仿真重在内部动作的准确复制，而与模拟不同，后者关注的是被模拟的系统中的摘要模型，通常会考虑其内部状态。

以太网

以太网是适用于局域网 (LAN) 的一种基于帧的计算机网络技术。它定义 OSI 模型物理层的配线与信令，以及介质访问控制 (MAC)/ 数据链路层的帧格式和协议。以太网通常以 IEEE 802.3 为标准。从二十世纪九十年代投入应用至今，它已成为最常用的 LAN 技术。

EtherTalk

这是由 Apple 公司开发的关于计算机网络的一套协议。此协议包含在最早的 Macintosh (1984) 中，现在由 Apple 将其中关于 TCP/IP 网络的部分进行了修改。

FDI

外部设备接口 (FDI) 是安装于机器内部的卡，通过它可以使用第三方设备，如投币启动的设备或读卡器。这些设备可以让您使用机器上的按打印页数付费服务。

FTP

文件传输协议 (FTP) 是通常用于在任一支持 TCP/IP 协议的网络（例如 Internet 或 Intranet）上交换文件的协议。

定影器装置

激光打印机的一部分，可以将墨粉融入打印介质。由一个热辊和一个压紧辊组成。墨粉传送到纸张之后，定影器装置会进行加热并施加压力，将墨粉永久固定在纸上，这就是从激光打印机出来的纸都很热的原因。

网关

这是计算机网络之间或计算机网络与电话线之间的连接。网关非常流行，因为它是允许访问另一个计算机或网络的计算机或网络。

灰度

这是指当彩色图像转换为灰度图像时，用来表示该图像明暗部分的灰阶；而色彩正是由不同的灰阶所表示的。

半色调

这是一种通过改变点数来模拟灰度的图像类型。深色区域由很多的点组成，而浅色区域则由较少的点组成。

HDD

硬盘驱动器 (HDD)，通常也可称作硬盘，是在快速旋转母盘的磁性表面上存储数字编码数据的非易失性存储设备。

IEEE

美国电气电子工程师学会 (IEEE) 是一个非营利性的国际专业组织，主要致力于电子电气技术的发展。

IEEE 1284

1284 并行端口标准是由美国电气电子工程师学会 (IEEE) 制定的。“1284-B”是指连接至外围设备的并行电缆末端的特定连接器类型（例如打印机）。

Intranet

这是一个专用网络，它使用 Internet 协议、网络连接和可能的公共通信系统确保与公司员工安全共享组织的信息或操作。有时此术语仅指最明显的服务，即内部网站。

IP 地址

Internet 协议 (IP) 地址是指在利用 Internet 协议标准的网络上，供设备识别其他设备并相互通信的唯一数字。

IPM

每分钟图像数 (IPM) 是测量打印速度的一种方式。IPM 速率说明了每分钟打印机可完成的单面打印的纸张数量。

IPP

Internet 打印协议 (IPP) 定义了有关打印、管理打印作业、介质大小和分辨率等等的标准协议。IPP 可以本地使用，或者通过 Internet 发送至更多打印机，还支持访问控制、验证和加密，使其打印功能更加实用和安全。

IPX/SPX

IPX/SPX 表示 Internet 数据交换 / 顺序包交换。这是 Novell NetWare 操作系统使用的网络协议。IPX 和 SPX 均提供了类似 TCP/IP 的连接服务、类似 IP 的 IPX 协议和类似 TCP 的 SPX。IPX/SPX 主要为局域网 (LAN) 而设计, 是针对此目的非常高效的协议 (通常, 其性能超过 LAN 上的 TCP/IP)。

ISO

国际标准化组织 (ISO) 是一个国际标准制定团体, 由来自不同国家的标准团体代表组成。它可以制定世界范围内的工商业标准。

ITU-T

国际电信联盟是致力于标准化和管理国际无线电与电信而建立的国际组织。主要使命包括制定标准, 分配无线电频谱和组织不同国家 / 地区之间的互联方案以便拨打国际电话。ITU-T 中的 -T 表示电信。

ITU-T 表 1

由 ITU-T 发布用于文档传真发送的标准测试表。

JBIG

联合二值图像专家组 (JBIG) 是精度和质量都无损的图像压缩标准, 专为二元图像 (特别是传真的) 的压缩而设计, 但也可用于其他图像。

JPEG

联合图像专家组 (JPEG) 是最常用的图形图像有损压缩的标准方法。是用于在万维网上存储和传输照片的格式。

LDAP

轻型目录访问协议 (LDAP) 是查询和修改运行于 TCP/IP 上的目录服务的网络协议。

LED

发光二极管 (LED) 是一种可以指示机器状态的半导体设备。

MAC 地址

媒体访问控制 (MAC) 地址是唯一与网络适配器相关的标识符。MAC 地址是唯一的 48 位标识符, 通常两个一组写作 12 个十六进制字符 (例如, 00-00-0c-34-11-4e)。此地址通常由制造商直接写入网卡 (NIC) 中, 并作为路由器的辅助程序以尝试查找大型网络中的机器位置。

MFP

多功能外围设备 (MFP) 是在一个物理实体中具有打印机, 复印机, 传真机和扫描仪的功能的办公设备。

MH

改进的霍夫曼 (MH) 是一种压缩方法, 用于减少需要在传真机之间传输的数据量, 以传送 ITU-T T.4 推荐的图像。MH 是一种基于密码本的行程编码体系, 针对高效地压缩空白区域而优化。由于大多传真都包含较多空白区域, 因此这样做可以减少此类传真的时间。

MMR

改进的二维压缩编码 (MMR) 是由 ITU-T T.6 推荐的压缩方法。

调制解调器

这是调节载波信号以编码数字信息, 并解调此类载波信号以解码传送信息的设备。

MR

改进的像素相对地址指定码 (MR) 是由 ITU-T T.4 推荐的压缩方法。MR 使用 MH 对扫描的第一行进行编码。第二行与第一行相比较, 所得出的差异结果被编码并发送。

NetWare

这是由 Novell, Inc 开发的网络操作系统。最初它用共同多任务处理在 PC 上运行不同的服务, 网络协议源于原型的 Xerox XNS 协议栈。目前 NetWare 同时支持 TCP/IP 和 IPX/SPX。

OPC

有机光导体 (OPC) 是一种可生成虚拟图像, 并供激光打印机发出的激光束打印的机械装置, 通常为绿色或红棕色的柱状体。

包含硒鼓的成像装置在打印机中使用的过程中会使硒鼓表面逐渐磨损, 由于其与墨粉盒显影刷, 清洁装置及纸张相接触, 故应适当地进行更换。

原件

即第一个样本, 例如文档, 照片或文本等, 用于复印或转成其他的样本, 但其本身并非从其他样本复制或转变过来。

OSI

开放系统互联 (OSI) 是由国际标准化组织 (ISO) 开发的通信模型。OSI 提供了标准的网络设计模块方法, 可以将所需的一套复杂功能分成可管理的独立功能层。这些层从上往下依次是应用层, 表示层, 会话层, 传输层, 网络层, 数据链路层和物理层。

PABX

专用自动交换分机 (PABX) 是私人企业内部的电话自动切换系统。

PCL

打印机命令语言 (PCL) 是由 HP 开发的作为打印机协议的页面描述语言 (PDL), 已成为业界标准。PCL 最初是为喷墨打印机所开发的, 后来又发布了用于热敏打印机, 点阵打印机和激光打印机等不同打印机的 PCL。

PDF

便携式文档格式 (PDF) 是一种由 Adobe Systems 开发的专用文档格式, 它通过与设备和分辨率无关的格式表示二维文档。

PostScript

PostScript (PS) 是一种页面描述语言和编程语言, 主要用于电子和桌面排版领域。- 在解码器中运行以生成图像。

打印机驱动程序

用于从计算机发送命令并传输数据到打印机的程序。

打印介质

可在打印机, 扫描仪, 传真机或复印机上使用的纸张, 信封, 标签以及透明胶片等介质。

PPM

每分钟页数 (PPM) 是衡量打印机打印速度的方法, 表示打印机每分钟打印的页数。

PRN 文件

设备驱动程序接口, 可以通过标准的输入 / 输出系统请求, 使软件与设备驱动程序进行交互, 使许多任务得以简化。

Protocol

这是在两个计算端点之间控制或实现连接, 通信和数据传输的惯例或标准。

PS

请参见 PostScript。

PSTN

公共交换电话网 (PSTN) 是基于行业前提的全球公共电路交换电话网的网络, 常通过配电板进行发送。

RADIUS

远程认证拨号用户服务 (RADIUS) 是用于远程用户认证和记费的协议。RADIUS 允许对身份验证数据进行集中式管理, 如使用 AAA (认证, 授权和计费) 概念来管理网络访问的用户名和密码。

分辨率

图片的清晰度, 以每英寸点数 (DPI) 计量。dpi 越大, 分辨率就越高。

SMB

服务器信息块 (SMB) 是主要应用于网络节点之间的共享文件, 打印机, 串行端口和混合通信的网络协议。还提供经过验证的相互处理的通信机制。

SMTP

简单邮件传输协议 (SMTP) 是 Internet 上的电子邮件发送标准。SMTP 是一种相对简单的文本协议, 它指定了一个或多个信息接收人, 然后将此信息文本发送出去。它是一个客户端到服务器的协议, 可以将邮件信息从客户端发送至服务器。

SSID

服务集标识符 (SSID) 是无线局域网 (WLAN) 的名称。WLAN 中的所有无线设备均使用同一 SSID, 以便相互通信。SSID 区分大小写, 最大长度为 32 个字符。

Subnet Mask

子网掩码用于网络地址的联合, 以决定该地址的哪一部分是网络地址, 哪一部分是主机地址。

TCP/IP

传输控制协议 (TCP) 和 Internet 协议 (IP) 是实现运行 Internet 和大多数商业网络的协议堆栈的一组通信协议。

TCR

传送确认报告 (TCR) 提供了每次传送的详细信息, 如任务状态、传送结果和发送页数。此报告可以设置为在每次任务后打印或者仅在失败的传送后打印。

TIFF

标签图像文件格式 (TIFF) 是分辨率可变的位图图像格式。TIFF 通常描述来自扫描仪的图像数据。TIFF 图像利用标签、关键字来定义包含在文件中的图像的性质。这种灵活的、不依靠平台的格式可用于由不同的图像处理应用程序制成的图片。

墨粉盒

它是机器 (如打印机) 中使用的一种装有墨粉的瓶子或容器。墨粉是激光打印机和复印机中使用的一种粉末, 可以在打印纸张上形成文字与图像。墨粉可以在定影器的热量 / 压力的作用下融化, 与纸张纤维紧密融合。

TWAIN

是用于扫描仪及其软件的行业标准。通过使用与 TWAIN 兼容的扫描仪和程序, 可以由程序内开始扫描。它是一种适用于 Microsoft Windows 和 Apple Macintosh 操作系统的图像捕捉 API。

UNC 路径

统一命名协定 (UNC) 是在 Window NT 和其他 Microsoft 产品中访问网络共享的标准方法。UNC 路径的格式是: \\< 服务器名称 >\< 共享名称 >\< 其他目录 >

URL

统一资源定位符 (URL) 是 Internet 上文档与资源的全局地址。地址的首部分指示使用的协议类型, 第二部分指定了资源所处的 IP 地址或域名。

USB

通用串行总线 (USB) 是一种由 USB Implementers Forum, Inc. 开发的标准, 用于连接计算机与外围设备。与并行端口不同, USB 的设计目的是将一台计算机同时与多台外围设备相连接。

水印

水印是纸张上可识别的图像和模式, 在发送光下观察时颜色较淡。水印于 1282 年在意大利的博洛尼亚首次推出, 由造纸者用于标识他们的产品, 还可用于邮票、货币和其他政府文档以防伪造。

WEP

有线等效加密 (WEP) 是 IEEE 802.11 中指定的安全协议, 以提供与有线 LAN 相同等级的安全。WEP 通过加密无线电数据实现安全性, 以使端点间传输的数据受到保护。

WIA

Windows 图像结构 (WIA) 最初是附带在 Windows Me 和 Windows XP 中推出的图像结构。可以在这些操作系统中使用与 WIA 兼容的扫描仪进行扫描。

WPA

Wi-Fi 保护访问 (WPA) 是保护无线 (Wi-Fi) 计算机网络的一类系统，旨在提高 WEP 的安全特性。

WPA-PSK

WPA-PSK (WPA 预共享密钥) 是面向小型企业或家庭用户的 WPA 特殊模式。在无线接入点 (WAP) 以及任何无线便携式或台式设备中配置共享密钥或密码。WPA-PSK 为无线客户端与关联的 WAP 之间的每个会话生成唯一密钥，以实现更高级的安全性。

WPS

Wi-Fi 保护设置 (WPS) 是一种用于建立无线家庭网络的标准。如果您的无线接入点支持 WPS，您就可以在不使用计算机的情况下轻松配置无线网络连接。

XPS

XML Paper Specification (XPS) 由 Microsoft 公司开发，不仅是一种页面描述语言 (PDL) 规范，同时也是一种新的文档格式，对便携式文档和电子文档大有裨益。XPS 是基于 XML 的规范，基于新的打印路径，同时也是基于向量且与设备无关的文档格式。

索引

A

安放机器 23
间距 23

安全

符号 6
信息 6

D

打印

按照选定的纸张大小调整您的文档 37
打印到文件 39
打印文档
Windows 34
更改默认打印设置 39
海报 36
Linux 41
Macintosh 40
双面打印
Windows 37
在一张纸上打印多页
Macintosh 40
Windows 36

打印分辨率，设置
Macintosh 40

打印分辨率设置
Linux 41

打印机驱动程序
功能 34

打印机属性
Linux 41

打印介质
标签纸 32
卡片纸 33
设置默认纸盘和纸张
在计算机中 28
使用准则 29
输出支架 59
透明胶片 32
信封 32
信头纸 33
预印纸 33

打印文档
Linux 41
Macintosh 40

调节
纸盘尺寸 28

多页合并打印
Macintosh 40
Windows 36

F

法规信息 10

覆盖打印
创建 38
打印 38
删除 38

G

更改文档的比例 37

功能 17
打印机驱动程序 34
打印介质功能 59
机器功能 58
节能功能 28
随附的软件 23

规格
打印介质 59
总 58

H

海报，打印 36

耗材
订购 56
更换墨粉盒 57
可用耗材 56
预计墨粉盒寿命 47

后视图 20

J

节能器
使用节能模式 28

K

开机 22
控制面板 21

L

Linux

常见 Linux 问题 55
打印 41
打印机属性 41
连接 USB 线缆的驱动程序安装 26
随附的软件 23
unified driver configurator 44
系统要求 24

M

Macintosh

本地共享机器 27
常见 Macintosh 问题 55
打印 40
连接 USB 线缆的驱动程序安装 26
随附的软件 23
系统要求 24

墨粉盒

处理说明 47
存放 47
非 Samsung 和重新装填的 47
更换墨粉盒 57
摇匀墨粉 48
预计寿命 47

Q

卡纸

避免卡纸的提示 48
清除纸张 49

清洁

内部 46
外部 46

清洁机器 46

S

service contact numbers 60

Smart Panel
总体信息 43

使用帮助 36

手动纸盘
使用特殊介质 31
使用提示 31
装入 31

输出支架 33

双面打印（手动）
打印机驱动程序 37

水印

- 编辑 38
- 创建 37
- 打印 37
- 删除 38

W

Windows

- 本地共享机器 27
- 常见 Windows 问题 54
- 打印 34
- 连接 USB 线缆的驱动程序安装 25
- 随附的软件 23
- 系统要求 24

USB 线缆

- 驱动程序安装 25

维护零件 56

问题

- 打印质量问题 52
- 进纸问题 50, 51

X

小册子 36

小册子打印 36

Y

用于打印的偏好设置 35

约定 15

Z

在 Windows 中使用覆盖 38

在 Windows 中使用水印 37

正视图 19

纸盘

- 调整宽度和长度 29
- 更改纸盘大小 29
- 在手动纸盘中装入纸张 31

指示灯

- 了解状态 LED 22

术语表 62

装入

- 手动纸盘中的纸张 31
- 特殊介质 31
- 纸盘 1 中的纸张 30