

Haier

使用说明书

海尔滚筒洗干一体全自动洗衣机（家用）

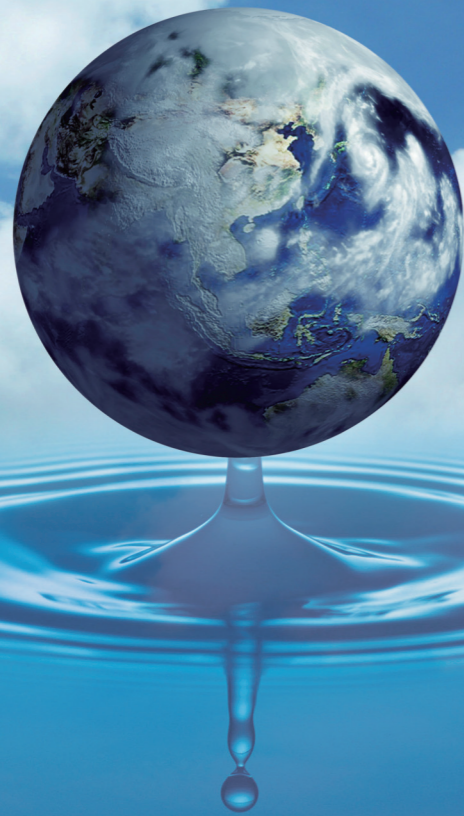

合格证

Certificate of Quality

检验员：

海尔集团

青岛海尔滚筒洗衣机有限公司

地址：青岛高科园海尔工业园

电话：4006 999 999

传真：0532-87636565

邮编：266101

网址：www.haier.com

直通客服邮箱：9999@haier.com

总部服务地址：青岛市 308 国道 609 号

版次：2010年第1版

专用号：0020506697

V98497

型号

XQG75-HB1286

XQG75-HB1286A

XQG80-HB1286A

XQG80-HB1286J

XQG80-HB1286

XQG80-HB1486

- 本产品仅限在中国大陆销售和使用
- 使用前请仔细阅读说明书
- 请妥善保管，以备参阅
- 本说明书中的图示均为示意图，请以实际产品为准
- 如需要英文说明书，请登陆 www.ehaier.com 下载
(If you need English user manual, please download it from "www.ehaier.com")

尊敬的海尔用户：

感谢您选择使用海尔洗衣机。

海尔产品质量优，性能佳。为了方便您使用，请仔细阅读说明书，并按照说明书的步骤操作。自始至终，海尔的“国际星级服务”将伴随着您，使用时无论有什么问题，请按照售后服务信息中的电话、地址联系，我们时刻恭候为您服务。

海尔 - 真诚到永远！

自清洁功能

本系列产品特设自清洁功能，执行此程序后可清除滚筒内外之间的毛屑和污垢。

P10

自动挡技术

通过变频电机，自动感知衣物重量，并根据所测衣量智能编辑洗涤程序，每一细节都能达到最佳洗涤状态，精确洗衣，洗得净又节水。

P11

JIT 智能烘干技术

通过电脑芯片对烘干时各项参数的处理，做到智能冷凝蒸汽烘干，JIT 衣干即停，呵护衣物，省水省电。

P15

语音导航功能

本系列产品设有语音导航功能，介绍洗衣机各个程序和功能按键的作用，引导您轻松使用海尔滚筒洗衣机。

(XQG75-HB1286/
XQG80-HB1286J 无此功能)
P15

洗净即停技术

在洗衣时，按照洗前准备到位后，根据洗衣物的多少和脏污程度选择程序，并根据洗衣粉（剂）的种类投入合适的量，洗衣机可自动调整洗涤时间及漂洗次数，以达到最佳洗涤效果。

P15

断电记忆功能

在洗衣过程中如遇突然停电或插头松脱时，洗衣机可以记忆程序运行状态，来电后继续原程序工作。

P15

变频驱动技术

使用变频电机，合理分配电能输出，高效节能，有效降低噪音。

泡沫自检功能

智能感知水中的过量泡沫，自动增加消泡漂洗，避免洗涤剂残留于衣物刺激皮肤，灵性智能让您彻底放心衣物健康。

窗垫抗菌防霉技术

在洗衣过程完成后，窗垫能够起到抗菌，防霉菌功效。衣物经过短时间的晾晒便可以穿着。

感谢您选择和使用海尔产品。我们承诺您任何海尔产品需要安装或维护时，海尔将提供“1+5”的成套增值服务：“1”：指安装服务“一次就好”

“5”：指五项组合服务

- a 安全测电服务：服务前提供安全测电及提醒讲解到位
- b 讲解指导使用：指导您正确使用、讲解保养常识，以延长产品寿命，降低能耗
- c 产品维护保养：产品安装或维修后，为产品提供维护保养，以延长产品寿命，节约能源

d 一站式服务营销：如您有新的购买需求，我们可以提供上门设计、送货、安装、维保一条龙服务

e 现场清理服务：服务完毕将服务现场清理干净
欢迎您对我们的服务进行监督，一旦我们的服务承诺未执行到位，请拨打全国统一客服电话 4006 999 999 进行投诉，经核实无误，您将获得 100 元监督奖金！
海尔，期待您的参与！
选购更多产品请登录海尔网上商城（www.ehaier.com 更便捷 更快速 更省钱）

技术数据

型号	XQG75-HB1286 / XQG75-HB1286A	XQG80-HB1286 / XQG80-HB1286J / XQG80-HB1286A	XQG80-HB1486
额定电压·频率	220V~ /50Hz		
进水水压	0.03MPa-1.0MPa		
额定洗涤容量	7.5kg	8kg	8kg
额定脱水容量	7.5kg	8kg	8kg
甩干速度	1200 转 / 分	1200 转 / 分	1400 转 / 分
洗涤噪声	59dB(A 计权)		
脱水噪声	69dB(A 计权)		
能源效率等级	1 级		
外形尺寸（不包含排水管）	高：840mm × 深：640mm × 宽：595mm		

该系列洗衣机执行国家标准：GB/T4288-2008《家电和类似用途电动洗衣机》
您所购买产品的外观、颜色及其配件可能与本说明书中的图示不一致，请以实际产品为准。
以上技术参数如有变更，恕不另行通知。

保修说明

尊敬的用户：

感谢您使用海尔家用洗衣机，我公司将按照《消费者权益保护法》的有关规定，凭发票为您提供以下服务：

- 一、家庭用洗衣机的整机免费保修三年。
- 二、下列情况不属于免费保修范围：
 1. 用户因运、装、用、管不当而损坏的；
 2. 自行拆卸产品的；
 3. 涂改发票或无购机发票的；
 4. 因异常电压、火灾等外部原因损坏的；
 5. 未按说明书、洗衣机主体注意标牌等注意事项要求使用的。

家庭用以外的洗衣机使用提示：

该产品为家用，除家庭以外（如：学校、公寓、部队、企业、医院、洗衣房、洗浴中心、酒店、宾馆、招待所等团体）使用的洗衣机，不属于免费保修范围。

为了您更好的使用，请定期与海尔售后服务联系维护保养，以免造成损失。

备注：1、本产品如有结构变化，数据变化，恕不另行通知。

- 2、根据需要，以下零件可供选购：
 - 进水管加长管
 - 排水管加长管

屏显 / 错误信息一览

屏显 / 错误信息	原因	排除方法
AE E0	洗衣机自动称重	● 洗衣机自动判断衣物重量，此过程需 2 分钟左右。(→ 第 11 页)
EE P1	门锁解锁异常或未关好门	● 重新关好洗衣机门，若仍出现报警，请与客服中心联系。
EE P2	排水故障	● 清洗过滤器，检查排水管是否堵塞，若仍出现报警，请与客服中心联系。(→ 第 16 页)
EE P3	温度传感器故障	● 请与客服中心联系。
EE P4	加热故障	● 请与客服中心联系。
EE P5	进水异常	● 检查是否打开水龙头、水压过低或停水，若仍出现，请与客服中心联系。
EE P6	电机转速超过或低于设定值	● 长按“电源”键 2 秒以上，关机即可解除。若仍未解决，请与客服中心联系。
EE P7	电机停转	● 请与客服中心联系。
EE P8	超过报警水位	● 长按“电源”键 2 秒以上，关机即可解除。若仍未解决，请与客服中心联系。
EE P9	烘干传感器故障	● 请与客服中心联系。
EE H0	水位传感器故障	● 请与客服中心联系。
EE H2	烘干水位异常	● 选择“单脱”程序进行脱水后，再进行烘干。若仍未解决，请与客服中心联系。
EE H3	烘干加热管异常	● 长按“电源”键 2 秒以上，关机即可解除。若仍未解决，请与客服中心联系。
EH 88	筒内温度过高	● 请耐心等待筒内温度降低后（低于 50℃），再进行下一步操作。
EU 8b	脱水时分布不平衡	● 将衣物抖散均匀，若仍出现，请与客服中心联系。
AE 8E	衣物过量，超出允许范围	● 将衣物取出一部分，减少衣量。
EU 8F	通讯故障	● 请与客服中心联系。
LO CH	不符合开门条件，门锁不允许解锁。	● 降低筒内温度至 50℃ 以下。 ● 筒内水位不得超过观察窗下沿。
CU PF	消泡漂洗功能	● 建议洗衣时减少洗衣粉用量
BE 8d	全程洗衣结束	

用前须知

安全注意事项	1
内部构造和部件名称	3
安装与调整	5

使用方法

准备	7
洗涤过程	9
<ul style="list-style-type: none"> 接通电源9 放入洗涤剂9 选择洗涤程序10 依据个人需要对程序进行设置 11 设置特殊功能12 各程序的设定范围13 各程序允许添加特殊功能的范围13 开始洗涤14 	
便利功能	15
<ul style="list-style-type: none"> 语音功能15 童锁功能15 	

方便信息

清洁保养	16
疑问解答	17
技术数据 / 保修说明	20

安全注意事项

安全用电提示

本产品属于 I 类电器，请您使用时注意用电安全。

必须使用有可靠接地的电源，电源的地线要接地，不能和自来水管等公用设施连接；分清地线和零线，不能将这两种导线连接在一起。

必须使用单独专用插座，插座应为国家强制性产品认证的合格产品。

警示

关系到产品安全和使用者的人身安全，必须严格按照要求操作，否则可能会造成洗衣机的损坏或危及使用者的人身安全。

请将电源线插头插在单相三级 220V 交流电电源插座上，插座的接地线端一定要可靠接地。可能的话，最好使用漏电保护器。接地端不应与煤气管道、自来水管连接。

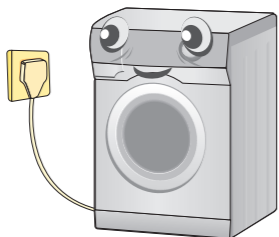

洗衣机正常使用时，电源线插头应便于用手插拔，停电、移动、不用或清理时，一定要把电源插头拔下并关掉水龙头，请不要用湿手去插或拔插头。

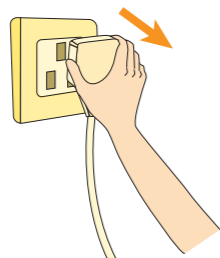

不要过度弯曲、拉伸、扭转、捆扎或让重物重压电源线；
电源插头的插片要保持清洁，若沾有灰尘，请仔细用干布擦掉；
当电源线或电源插头损伤时，为避免危险，必须由我公司特约维修点或我公司售后服务部门专职人员更换。

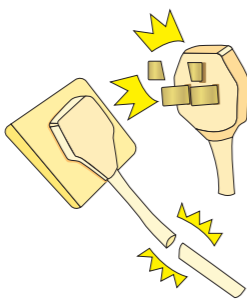

禁止

是必须禁止的行为，否则可能会造成洗衣机的损坏或危及使用者的人身安全。



洗衣机底部有通风孔，必须保证通风通畅，不得被地毯、包装底衬等异物阻塞。

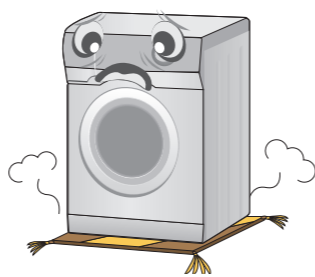

请勿安装在浴室等潮湿的地方，绝对不能用水冲洗。不能将湿衣物放到洗衣机上面，尤其是操作部位。

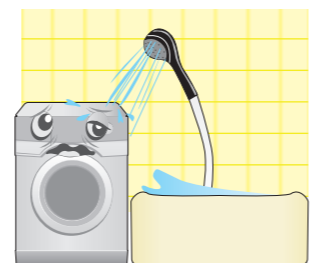

请勿自行分解、修理、改装。



洗衣机请勿安放在无地漏的地方。

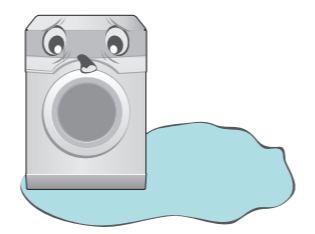

请在送修之前，先按照下表确认故障原因。采取以下措施仍然无法正常使用，或者出现下表以外的症状以及牵涉到安装相关内容时，请与客服中心联系。

	疑问	解答
洗涤前	排水管和机器内有少量积水	→ ●这是出厂检验性能时残存的。
	不能进行按键操作	→ ●启动后，选择其它程序等，请先按“启动/暂停”键后再进行操作。 ●请确认是否选中了“童锁”功能。(→ 第 15 页)
	水龙头漏水	→ ●请确认水龙头的形状是否合适或已损坏。(→ 第 6 页) ●请确认进水管接头是否安装到位。(→ 第 6 页)
	一边进水一边排水	→ ●请确认排水管最高点是否低于 80cm。(→ 第 5 页) ●请确认排水管管口是否浸在了水中。
	有异音	→ ●请确认机器是否倾斜、摇晃。 ●请确认是否进入硬币或金属等异物。 ●请确认是否为排水泵或电机正常工作时的声音，属正常现象。 ●请确认是否是洗涤物纽扣、拉链造成。(→ 第 8 页)
运转中	洗涤效果不好	→ ●请确认洗涤剂种类和用量是否合适。(→ 第 9 页) ●请确认程序选择是否正确。(→ 第 10~13 页)
	洗涤无力	→ ●请确认洗涤物的重量是否超过洗衣机的标准洗涤容量。(→ 第 7 页)
	运行过程中途停止	→ ●请确认是否突然断电或停水。 ●请确认是否按动了“启动/暂停”键。
	反复漂洗不脱水	→ ●带有洗净即停功能的洗衣机会根据衣物的脏污程度自动增加(1-2 次)或减少漂洗次数。
	烘干不充分，烘干时间过长	→ ●请确认水龙头是否打开，滚筒内衣物是否过多。
洗涤程序结束后	洗衣机门无法打开	→ ●筒内温度超过 50℃。(→ 第 14 页) (超过 50℃时，显示屏显示“H”图标) ●筒内水位超过观察窗下沿。(→ 第 14 页) ●内筒旋转未停止。
	控制面板局部发热	→ ●电子元件微热作用，属正常现象。
其他	超过预约时间，程序仍未结束	→ ●洗涤过程中衣物偏置。(→ 第 15 页) ●进排水条件不良，导致时间延长。(→ 第 5、6 页)
	筒内有很多泡沫，分配器盒处有泡沫溢出	→ ●请确认是否使用了不适合机洗的洗涤剂。(→ 第 9 页) ●请确认是否用的洗涤剂过量。(→ 第 9 页)
	程序运行时间产生跳变	→ ●这是洗衣机根据衣物平衡及水温自动调整运行时间，是洗衣机程序设定的正常现象。

不运转、不启动



解决方法

- 请确认是否正确地连接了电源，电源插头是否插牢。
- 请检查电源保险丝或电流断路器是否完好无损。
- 请确认是否按下“电源”键或按下“启动/暂停”键。
- 请确认是否停水，并检查水龙头是否打开。
- 请确认是否将机门关闭。（未关好时，显示屏显示“Err1”）
- 请确认是否选择了“预约”模式。

不进水、进水缓慢

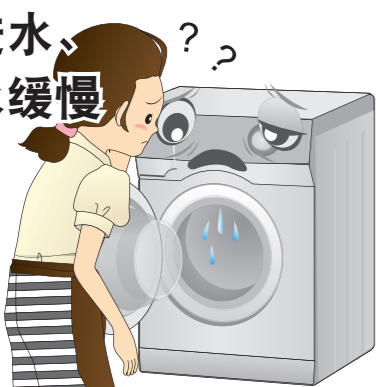

解决方法

- 请确认是否停水，并检查水龙头是否打开，进水管是否弯折。如果在寒冷地区，请检查水管和水龙头是否冻结。
- 请确认进水阀是否堵塞，如果堵塞请清理进水阀。（→ 第 16 页）
- 请确认水压是否过低（小于 0.03MPa）。
- 请确认是否选择了“预约”模式，或按下“启动/暂停”键。
- 请确认是否将机门关闭。（未关好时，显示屏显示“Err1”）

脱水问题

不脱水，脱水过程中声音大/振动位移，进行了脱水程序，但衣物仍未甩干。

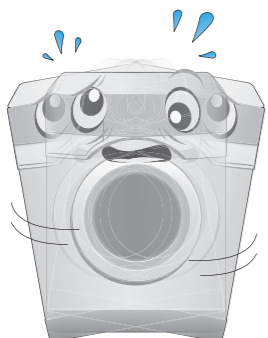

解决方法

- 请确认运输固定用包装螺栓是否全部拆卸。（→ 第 5 页）
- 请确认洗衣机是否放置平稳。（→ 第 6 页）
- 请确认衣物口袋中是否残留有杂物掉入筒内。（→ 第 8 页）
- 请确认衣物是否太少或分布不均匀。（关于偏心保护功能请参见 → 第 15 页中的 [其它功能]。）
- 洗衣程序设定排水时间，过一段时间后才开始脱水。
- 根据衣物种类的不同，其甩干效果也不同。
- 请确认衣物是否打结，缠绕。洗衣机机体是否碰撞到其它物品。

不排水、排水过慢



解决方法

- 请确认排水管是否被弯折、堵塞、冻结。
- 请确认排水管最高点是否高于地面 100cm。（→ 第 5 页）
- 请确认过滤器是否堵塞。（→ 第 16 页）



请勿使用易燃清洁剂、干洗溶剂等化学药品洗涤衣物；请勿靠近洗衣机使用可燃性喷雾剂；当煤气等易燃气体泄漏时，请勿插拔洗衣机电源插头。

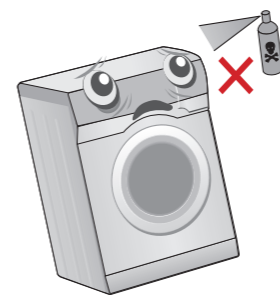

请勿放在含有腐蚀性或易燃易爆气体（如灰尘蒸汽、煤气、石油液化气、沼气池等）的环境中。

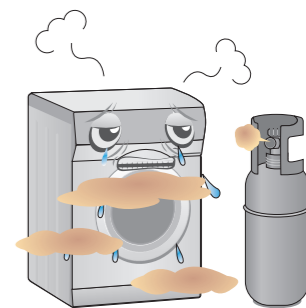

无人照看的幼儿不得使用此机器。洗衣机拆箱后，请勿让幼儿玩耍拆下的纸板箱、塑料包装袋、包装泡沫等包装材料。

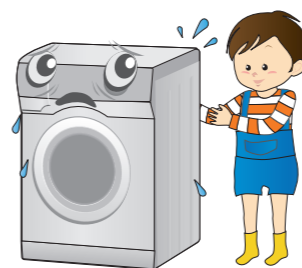

洗衣机在加热时机门较热，为了安全请勿让儿童靠近洗衣机。在排出热水时请小心不要被烫伤。



请勿与其它电器合用一个插座，插头与插座配合松动时不要使用。

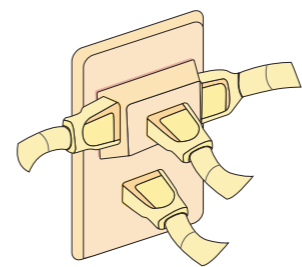

请勿将受化学品污染的衣物投入洗衣机内。



请勿在洗衣机台面上放置重物、发热器具及易漏水漏液体的物品，以免导致台面及塑料件变形。



请远离热源及阳光直射的地方，以免塑料件、橡胶件老化。

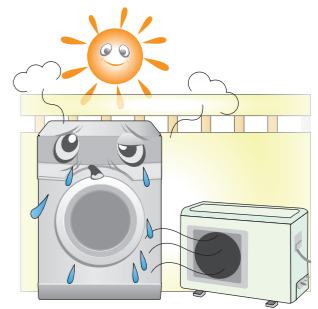

- 请勿洗涤雨衣、自行车罩、羽绒制品等防水性衣物以及地毯，以免异常振动或损坏衣物。
- 在程序运行期间，请勿打开洗涤剂分配器盒，以免洗涤剂冲不净。
- 为保护洗衣机，请勿用洗衣机洗涤衬有钢丝的胸罩。
- 设置排水管时，请勿将排水管管口浸入水中。



- 机门设有自锁保险装置，当洗衣机处于安全状态（内筒不转，筒内水位低于观察窗下沿且水温低于 50℃）时，方可解锁机门，切记在此之前不要强行开门，以免损坏机门或烫伤。
- 为了防止异味，长时间不使用洗衣机时，请微开机门。请勿在洗衣机外套塑料袋，否则潮气无法排出。

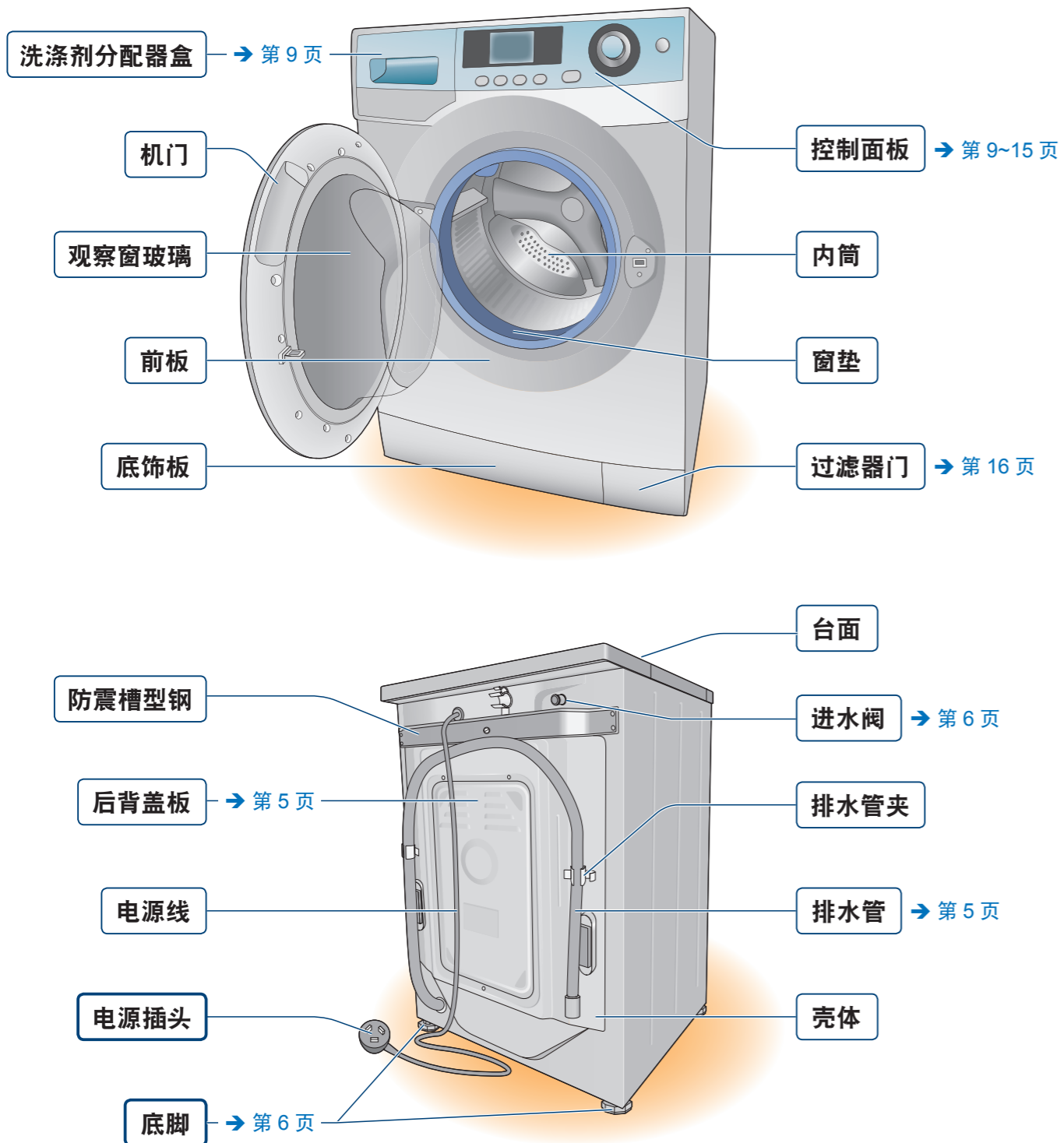

进行清洗前，请务必将电源插头从插座上拔下。

每次洗涤后

- 1 先轻轻按下，再向外拉出（如右图）。
- 2 用水清洗。
- 3 将洗涤剂分配器盒对准滑道，推进去。

每月一次

进水阀

为提高洗涤效果，请不要扔掉进水处过滤网，如果进水不畅，请及时清理进水处过滤网。

- 1 拧开进水管。
- 2 清洗过滤网。
- 3 连接进水管。

箱体

机体脏污的时候

用干净的软布擦拭。

- 请勿直接用水冲洗箱体。
- 请使用中性洗涤剂擦拭。
- 请勿使用稀释剂、汽油、酒精等挥发性物品擦拭。

搬家的时候

移动

请将开箱所卸下的组件按下述方法安装，以免内部组件震动损坏。

- 1 取下 3 个防溅塑料堵及螺钉，打开后背盖板。
- 2 插入包装螺栓、支撑块，安装槽型钢。
- 3 重新拧紧包装螺栓及后背板和槽型钢的固定螺丝。

长时间不使用时

请将排水管尽量放低，使泵内的水流出，以免存留的水变质产生异味，存水流尽后将排水管放置到原处。

每次洗涤后

为防止潮湿和异味的出现，请进行以下操作：

- 关闭水龙头并卸下进水管
- 拔下电源插头并放好排水管
- 打开机门

每月一次

清洁过滤器

- 1 将洗衣机程序处于停止状态，排出洗衣机内残留的水。用平头螺丝刀或类似物品下压方孔打开过滤器门。
注意 如果洗衣机内有热水，请在热水冷却后进行操作。
- 2 拖出左下方的污水流尽管，拔下白色塑料堵，此时会有残余水流出，可准备容器盛接。待水流尽后，将白色塑料堵插回到污水流尽管并将污水流尽管放回原位。
- 3 按图示逆时针旋出过滤器。
注意 在旋出时，会有少量的水流出，这是正常现象。
- 4 用水冲洗过滤器。
- 5 安装过滤器时，请将有凸起的部分对准排水口上的凹槽后插入过滤器，顺时针旋转拧紧后扣好过滤器门。

语音功能

(XQG75-HB1286 / XQG80-HB1286J 无此功能)

设置方法

- 1 在开机状态下，同时按下“温度”和“速度”键，开启语音导航功能。^{※1}
- 2 再次同时按下“温度”和“速度”键，仅播报开关机、程序和按键功能。^{※2}
- 3 第三次同时按下“温度”和“速度”键，关闭所有语音提示功能。（报警提示音除外）^{※3}



每同时按动一次“温度”和“速度”键，显示屏依次如下变换：



童锁功能

设置方法

- 1 启动程序后，同时按下“预约”和“启动/暂停”键3秒。
- 2 听到“童锁功能提示音”后“童锁图标”灯亮，童锁功能启动。
 - 洗涤程序结束后需手动解除童锁；
 - 童锁功能有效时，仅电源键有效，此时按下“电源”键本机进入关机状态，再次按下“电源”键程序将继续运行。

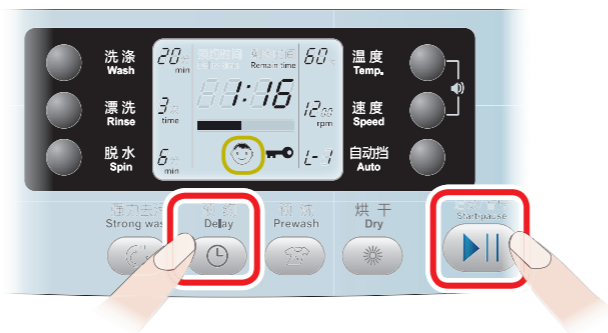

解除方法

同时按住“预约”和“启动/暂停”键3秒，可以解除童锁。

其它功能

■ 静音功能

可取消所有程序的蜂鸣声音（不包括报警声音）。先选择“自清洁”程序，然后同时按下“预约”和“预洗”键持续3秒，蜂鸣声音取消，显示屏显示 **BEEP OFF**。再次以相同方式按下此二键，即可恢复蜂鸣声音，显示屏显示 **BEEP On**。

■ 洗净即停功能

洗衣机可根据所选程序自动调整洗涤时间和漂洗次数，达到最佳洗涤效果。洗净即停功能在下列程序或情况下无效：记忆、兰诺、自清洁、快洗程序；洗涤+加热时间小于20分钟的程序；改变主洗洗涤时间和漂洗次数；增加“强力去污”、“预洗”功能。

■ 记忆程序功能

可记忆已设定的洗涤设置。选择“记忆”程序，设置各种洗涤参数，洗涤程序结束后，所有洗涤设置被存储，想使用相同的设置洗涤时，只需开机后选择“记忆”程序（本功能不记忆设定的预约与烘干设置）。

■ 偏心保护功能

为了保护洗衣机，在甩干时设定了偏心保护功能。甩干过程中，当衣物分布不均匀时，洗衣机会将衣物抖散，使其均匀分布后再进行甩干。若在设定的时间内，仍分布不均匀，洗衣机将不进行甩干。请检查衣物并重新整理，然后再选择“甩干”/“单脱”程序。衣物较少时，由于偏心保护，洗衣机可能不进行甩干，此时可增加部分衣物，均匀分布后进行甩干。（此功能会造成甩干时间延长，这是正常现象，对此我们深表歉意。）

■ 断电记忆功能

本机设置了断电记忆功能，如遇突然停电或洗衣过程需断电时，洗衣机可以记忆程序运行状态，来电后继续工作。

■ 烘干功能

本机具有对棉麻和化纤衣物的烘干功能，可自动判断衣物干湿程度，及时结束烘干程序。

控制面板

程序的详细设定键

通过选择设置在显示屏左右两边的按键，来设置您希望的个性化洗涤程序。
→ 第 11 页

[电源] 键

按动此键接通电源。（若机门处于关闭状态，按此键后机门自动打开）再次按动此键持续2秒即可切断电源。
• 按动“电源”键打开电源后，如果在5分钟内没有进行任何其他操作时，洗衣机将自动关闭电源。

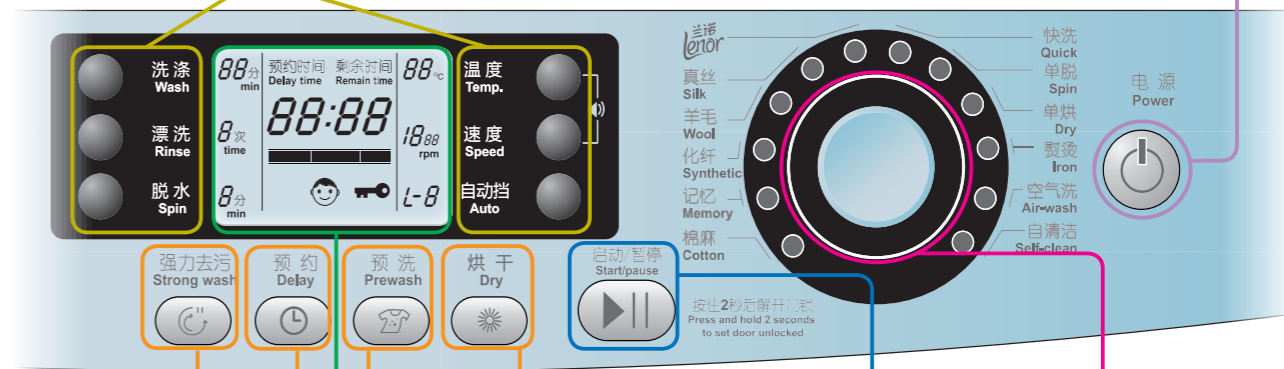

[强力去污] 键

按此键可以选择强力去污功能。
→ 第 12 页

[预约] 键

按此键可以设定预约时间。
→ 第 12 页

[烘干] 键

按此键可以设定选择或取消烘干功能。
→ 第 12 页

[预洗] 键

按此键可以选择预洗功能。
→ 第 12 页

[启动/暂停] 键

按动此键后，指示灯长亮，洗衣机会按照事先设定好的程序开始洗涤。洗涤开始后再次按动此键，洗衣机会暂时停止，指示灯闪烁。

程序旋钮

通过旋转此旋钮选择所需程序。开机时洗衣机自动选择上一次洗涤结束的程序。
→ 第 10 页

显示屏

预约时间 / 剩余时间

选择预约功能时预约时间灯变亮，未选择预约功能情况下，启动洗衣机时剩余时间灯变亮。

主洗洗涤时间

数字显示区

（开机显示上次完成的洗涤程序时间；显示预约设定的各种代码等，如：故障报警时显示 **Err3**）

漂洗次数

脱水剩余时间

加热温度

脱水速度

程序进度指示条

衣物重量档位

童锁图标

童锁锁定时，此图标灯亮。

门锁图标

机门关闭时，此图标灯亮。

1 清点随机附件



3 拆卸包装螺栓

1 拧下后背盖板上的螺钉，拆下后背盖板。

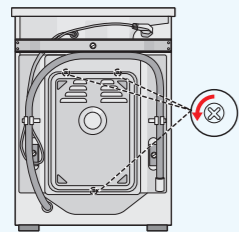

2 拆下包装螺栓并取出支撑块，卸下防震槽型钢。

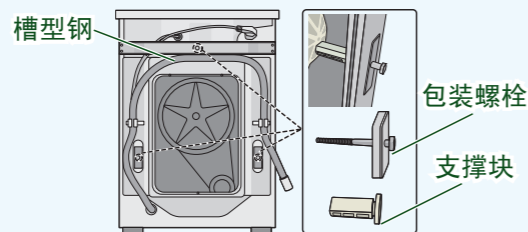

3 重新装好后背盖板，将固定槽型钢的螺钉装回原位。用防溅塑料堵将包装螺栓孔堵住。

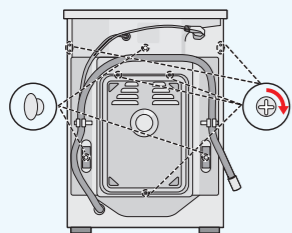

4 设置排水管

• 排水管出水端高度必须设置在80cm~100cm之间，为了防止排水管脱落，可将其固定在机器背面的排水管道卡上或使用排水管支架将其固定。排水管道口不能浸入水中。

• 建议不要加长排水管，加长部分若超过2.5m，易出现边进水边排水的现象。如需加长，请与客服中心联系。

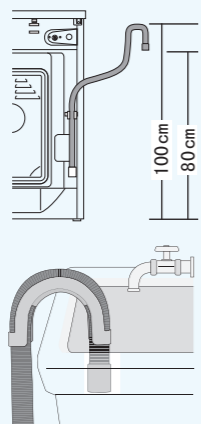

2 安装防溅板

1 将洗衣机向后倾斜，卸下四个底脚。在防溅板的一侧粘贴上毛毡。

2 防溅板附有毛毡的一面朝上，使其四个固定孔分别与洗衣机箱体上的螺栓孔对齐。

3 将底脚螺栓穿过四个孔旋紧到壳体上，重新放平机器。

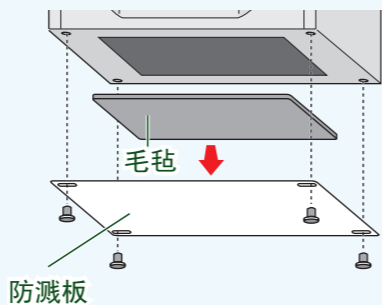

6 开始洗涤

按动“启动/暂停”按钮后，开始洗涤。



表示洗涤程序状态与到洗涤结束的剩余时间。

运行时的操作

想要打开机门时

洗衣机在运行过程中，机门被锁定。此时若想打开机门，先按动“启动/暂停”键，再按住“启动/暂停”键2秒以上，此时门锁解除，机门可以打开。如果遇到停电时，请打开位于洗衣机底部的过滤器门，内设有紧急开启机门拉绳，向下方轻轻拉拽，听到轻微响声后，机门被开启。

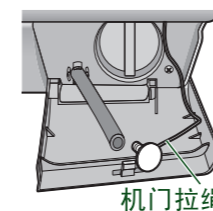

注意

解除机门锁定必须满足以下两个条件，否则机门门锁无法解除。

- 筒内水温低于50℃。（超过50℃时，显示屏显示 **H**）
- 筒内水位不得超过观察窗下沿。

想要重新选择洗涤程序时

洗衣机在运行过程中，若想变更洗涤程序时请先按下“启动/暂停”键暂停洗衣机，然后长按“电源”键直到指示灯熄灭后，再次按下“电源”键，即可重新选择洗涤程序。

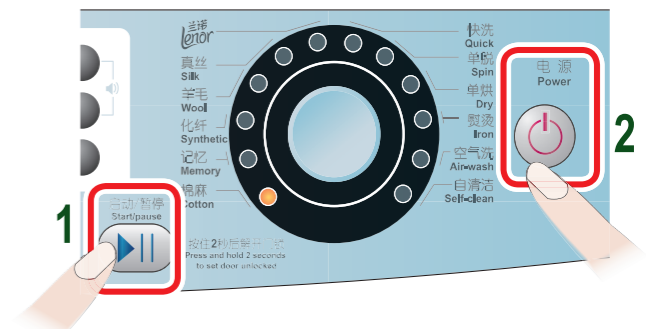

洗涤结束后

取出洗涤物

洗涤结束后，请及时取出洗涤衣物。如长时间放置，衣物容易产生褶皱、滋生细菌、产生异味。

烘干不彻底时

- 因本机采用的是计时烘干方式，因此烘干结束与衣物的烘干状态无关，烘干完成后若感觉烘干不充分，请再运行一次烘干程序。
- 部分不干时，可将衣服领子部分、裙子和外裤反过来叠，并再次烘干。
- 烘干毛衣时，稍微有点不干，可以把毛衣抻平晾干。
- 烘干程序结束后，务必及时将衣物取出叠好。

打开洗衣机机门

为保持洗衣机内筒干燥，请打开洗衣机机门一段时间（约一个小时），待干后再合上机门。

关闭水龙头

为防止漏水，在洗涤结束后，请关闭水龙头。



各程序的设定范围

程序内容	设定模式	洗涤时间 (分钟)	漂洗次数 (最大)	脱水时间 (分钟)	温度范围 (摄氏度)	速度范围 (转每分)	自动挡 (手动范围)
棉 麻		0 ~ 60	8	0 ~ 6	0 ~ 90	0 ~ 1200 ^{**}	L-1 ~ L-A
记 忆		0 ~ 60	8	0 ~ 6	0 ~ 90	0 ~ 1200 ^{**}	L-1 ~ L-A
化 纤		0 ~ 50	8	0 ~ 4	0 ~ 60	0 ~ 1000	L-1 ~ L-4
羊 毛		0 ~ 30	8	0 ~ 3	0 ~ 40	0 ~ 600	L-1
真 丝		0 ~ 30	8	0 ~ 3	0 ~ 40	0 ~ 400	L-1
兰 诺		0 ~ 60	8	0 ~ 6	0 ~ 40	0 ~ 1200 ^{**}	L-1 ~ L-4
快 洗		0 ~ 20	8	0 ~ 4	0 ~ 40	0 ~ 800	L-1 ~ L-3
单 脱		/	/	0 ~ 6	/	400 ~ 1200 ^{**}	L-1 ~ L-A
单 烘		/	/	0 ~ 6	/	800 ~ 1200 ^{**}	L-1 ~ L-4
熨 烫		/	/	/	/	/	/
空气洗		/	/	/	/	/	/
自清洁		40	1	4	90	800	/

※ XQG80-HB1486 最高速度范围可设定为每分钟 1400 转。

各程序允许添加特殊功能的范围

程序内容	特殊功能	强力去污	预约功能	预洗功能	烘干功能	自动挡功能
棉 麻		●	●	●	●	●
记 忆		●	●	●	●	●
化 纤		●	●	●	●	●
羊 毛			●			
真 丝			●			
兰 诺		●	●	●	●	●
快 洗			●		●	●
单 脱						
单 烘					●	
熨 烫					●	
空气洗					●	
自清洁						

5 放置与调整

洗衣机应水平放置于地面，使用前先调节底部的四个底脚，使洗衣机处于水平状态。

- 1、逆时针方向松开紧固螺母。
- 2、向左或向右转动调整脚。
- 3、顺时针方向旋紧紧固螺母。

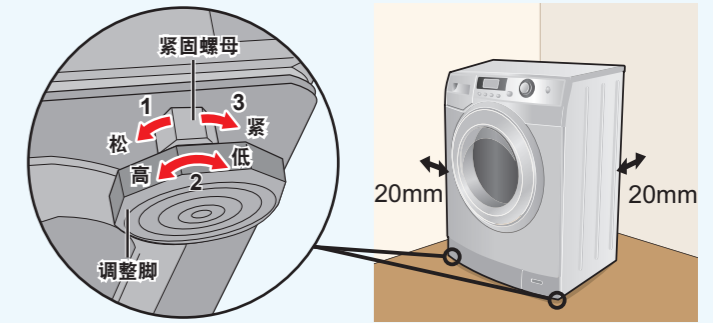

6 进水管的连接 (请使用随机附带的新进水管，除本机外的进水管不要重复利用)

1 选择合适的水龙头

✓ 合适的水龙头

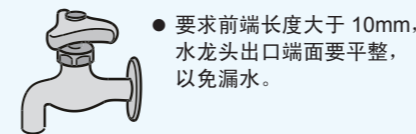

✗ 不合适的水龙头

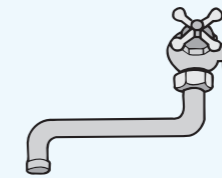

2 取下进水管接头：

- ① 按住锁紧杆下端。
- ② 压下滑动器，取下进水管接头。

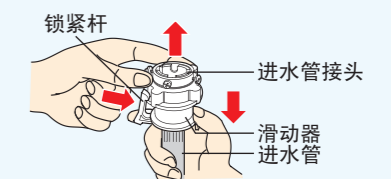

3 进水管接头与水龙头的连接

- ① 揭下标记牌。
- ② 调整螺母，使螺纹露出约 3-4 圈螺纹。
- ③ 将进水管接头的四颗螺钉松至可将进水管接头套在水龙头上。
- ④ 如果进水管接头无法套在水龙头上，请取下衬套。
- ⑤ 将四颗螺钉均等拧紧，然后旋紧螺母。
- ⑥ 螺母旋紧至水不渗漏为止。



4 进水管接头与进水管的连接

- ① 压下滑动器，将进水管插入进水管接头。
- ② 将锁紧杆挂住进水管接头，放下滑动器，到发出“啪”的声音为止。

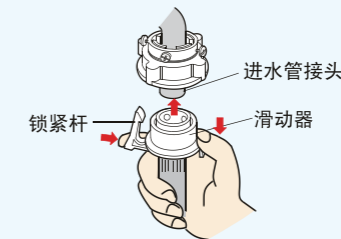

注意

如果每周使用洗衣机一次以上，可不卸下进水管接头，以免固定螺钉损伤。

5 进水管与洗衣机的连接

- ① 将进水管接头螺母套进洗衣机后部的进水口。
- ② 向右拧紧进水管接头螺母并检查螺母是否紧固到位。

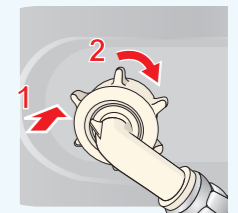

7 检查进水管安装状态

- ☑ 检查进水管连接是否牢固。
- ☑ 安装完毕后，打开水龙头，检查是否漏水。
- ☑ 切勿强力弯曲进水管。
- ☑ 每次使用洗衣机前，请检查确认进水管与水龙头连接牢固。

8 接通电源之前，请检查！

- ☑ 插座是否能承受洗衣机的最大功率负载。为了保险起见，插座及电源线最大承载电流不低于 10 安培。
- ☑ 电源电压是否符合所要求的数值。
- ☑ 插座与洗衣机的插头是否一致。如不一致，请重新更换电源线或插座；如需更换电源线，请由专业人员更换或与客服中心联系。

可以洗涤的衣物

洗衣机的洗涤、脱水容量是指一次可洗、脱干燥状态标准洗涤物（按标准 GB/T 4288-2008 附录 A 中 A.4 规定的洗涤物）的最大重量。

能效测试程序请选择“棉麻+60度+强力去污+最大衣量档位+最高转速”

洗涤负载确认

衣物类型	XQG80-HB 系列		XQG75-HB 系列	
	最大洗涤容量	最大烘干容量	最大洗涤容量	最大烘干容量
不退色棉织物	8kg	4kg	7.5kg	4kg
涤纶 / 混纺 / 化纤织物	4kg	4kg	4kg	4kg
羊毛织物	1kg	不能烘干	1kg	不能烘干
真丝织物	1kg	不能烘干	1kg	不能烘干

洗涤物的参考重量



烘干注意事项

- 烘干前，请确认衣物的种类是否可以烘干
- 烘干前，请确认水龙头已打开且是冷水
- 为确保烘干效果，应在执行了脱水程序后再进行烘干
- 已经脱水的衣物在进行单独烘干前，请先将衣物取出抖散后，再一件一件均匀地放入筒内
- 烘干过程请勿再添加衣物
- 附着食用油、动物系列油、机械油、干洗油、汽油、酒精及苯等的衣物，即使进行了洗涤也绝对不应进行烘干。
- 不应把易燃物品放入筒内
- 不应烘干防水性垫子及难以透水的纤维制品
- 大件衣物烘干时最好一次少于两件。需要完全烘干的时间会相对较长。
- 不同布料的衣物混在一起烘干时间会变长，且易烘干不均。
- 烘干少量或轻薄衣物时，烘干时间可能会比设定时间缩短。
- 烘干结束，取出衣物时请注意不要触及筒壁，长时间的烘干，尽管有 10 分钟冷风冷却，但由于内筒为不锈钢材质，可能仍会较热。

5 设置特殊功能

按动显示屏下方四个按键，为选择的程序添加特殊功能。



1 强力去污

按此键可以选择“强力去污功能”。此功能可增加所选程序在主洗阶段的洗涤时间、漂洗次数。

- 设定此功能时，图标亮起。
 - 此功能在程序启动前设定有效。
- ※ 该程序的详细设定范围请参见 → 第 13 页

2 预约（可根据个人需要确定是否需要预约）

按动“预约”键，以小时为单位设定您所需要的结束时间。

前一晚设定预约，第二天起床就能穿上干净的衣服，非常方便。

按此键可以设定预约时间。

- 按此键，图标及显示屏的“预约时间”亮起，预约范围可以在 0.5~24 小时之间任意选择，每按一次预约时间增加 30 分钟，长按此键预约时间可连续变化。（预约时间必须大于程序运行的时间）。

※ 该程序的详细设定范围请参见 → 第 13 页

3 预洗

按此键可以选择“预洗功能”。洗涤较脏衣物时，可选用此功能。

- 按此键，图标亮起，再次按下，图标熄灭，预洗功能取消。
- 选择预洗功能时，预洗盒内应放入洗涤剂。未选择预洗功能，请不要在预洗盒内放入洗涤剂。

※ 该程序的详细设定范围请参见 → 第 13 页

4 烘干

按此键可以选择“烘干功能”。

- 按此键，图标亮起，再次按下，图标熄灭，取消烘干功能。（程序运行到烘干程序时，图标闪烁）
- 衣量档位大于 L-4 时，不能选择烘干功能。

※ 该程序的详细设定范围请参见 → 第 13 页

烘干的参考时间		重量		
		1~2 kg	2~3 kg	3~4 kg
设定程序烘干	单烘	90 分钟	120 分钟	150 分钟
	熨烫	60 分钟	60 分钟	/
	空气洗	30 分钟	30 分钟	/

注意

- 若衣量超过标准容量或原衣物与其它衣物混合洗涤，则烘干时间可能会比较长（剩余时间停止变化）。若烘干不充分，可使用单独烘干程序再次干衣。
- 运行烘干程序时，因烘干风机工作，手把处可能存有残屑，属正常现象，请每月清理一次。



4 依据个人需要对程序进行设置

按动画画面中的左右两列选择项，选择适合个人需要的洗涤过程。



1 洗涤

设定洗涤的时间。
请根据洗涤物脏污程度设定洗涤时间。

- 每按一次按键洗涤时间增加 5 分钟（快洗程序为 2 分钟），长按此键递增时间在当前所选程序预设的洗涤时间和不洗涤之间循环。
- 设定值为“-”时为不洗涤。

※ 该程序的详细设定范围请参见 → 第 13 页

2 漂洗

设定漂洗的次数。
可以根据洗涤剂投放多少及衣物的脏污程度，设定漂洗次数。

- 每按动一次按键漂洗次数增加 1 次，最多 8 次。
- 设定值为“-”时为不漂洗。

※ 该程序的详细设定范围请参见 → 第 13 页

3 脱水

设定脱水的时间。
根据需要对脱水时间的长短进行设定。

- 每按动一次按键，脱水时间增加 1 分钟。
- 不同程序所设定的最大脱水时间不同。
- 设定值为“-”时为不脱水。

※ 该程序的详细设定范围请参见 → 第 13 页

4 温度

设定洗涤时的水温。
按此键可以选择加热温度（-、30、40、50、60、90）。

- 各程序允许加热到的最高温度不同。
- 设定值为“-”时为不加热洗涤。

※ 该程序的详细设定范围请参见 → 第 13 页

5 速度

设定洗涤、漂洗、脱水时的转速。
速度越高洗净效果越好，但同时也会磨损衣物。

- 各程序允许的最大脱水速度不同。
- 设定值为“-”时为不脱水甩干。

※ 该程序的详细设定范围请参见 → 第 13 页

6 自动挡

按此键可以选择衣物重量档位。

- ① 自动选择衣物重量档位
按“电源”键接通电源后，机门自动打开，放入衣物关闭机门，显示屏显示 **AUTO**，按“启动/暂停”键，大约 2 分钟后称重完毕，显示屏显示衣物重量档位，并自动计算出最佳洗涤程序，充分节水、省电、省时。（此功能仅能够称量干燥的衣物。）
- ② 手动选择衣物重量档位
若不想洗衣机自动选择档位，您可按动“自动挡”键，切换成手动选择衣量档位（显示区域显示 **L-1 ~ L-A**）。在选择好档位后，洗衣机将按照档位调整进水量、加热时间和洗涤时间。

※ 该程序的详细设定范围请参见 → 第 13 页

注意

- 在手动选择时，当筒内衣物很多（超过半筒）时，建议选择 **L-4** 或 **L-A**；当筒内衣物相对较少（未超过半筒）时，建议选择 **L-1**、**L-2** 或 **L-3**。
- 自动挡功能仅适用于“棉麻”、“化纤”、“兰诺”、“快洗”程序。在其它程序中，按此键手动选择档位（“羊毛”、“真丝”程序不可选择）。
- 若让洗衣机自动选择，洗衣机会将档位自动设定为 **L-1**、**L-3**、**L-A** 中的一种。
- 自动选择衣物重量档位，仅能够称量干燥的衣物。
- 当显示屏显示 **L-1** 代码时表示：衣量少于 1kg，未加衣物时也显示。
- 当显示屏显示 **L-3** 代码时表示：衣物量约等于 3kg 左右。
- 当显示屏显示 **L-A** 代码时表示：衣物量基本满筒。
- 请根据档位适当调整洗衣粉用量。

▶ 洗前准备



衣物分类

- 根据衣物类型分类（棉·麻、化纤、毛（丝））
- 根据脏污程度分类（很脏、不太脏）
- 根据颜色分类（放在一起洗涤时，请先确认其颜色附着力是否可行）



放入洗衣机前……

- 请将洗涤物的衣兜中的异物清理干净
 - 洗涤衣物应适量，投入洗衣机前应抖开
 - 脏污严重部位，如袖口、领口等，可事先涂抹衣领净
 - 受化学品污染的衣物勿直接投入洗衣机内
 - 将长带打结、纽扣扣好、拉链拉好
 - 请将易起球、长绒的衣物和纽扣较大的衣物内层外翻后方可洗涤。避免在洗涤过程中，纽扣碰撞到内筒壁，而发出声音。
 - 羊绒、毛织品、丝织品等易磨损衣物，请装入网袋中洗涤、漂洗、脱水，以免造成损伤。
 - 洗涤小物品（如：手帕、手套、袜子等）及易缠绕衣物，请将其装入洗涤网兜中进行洗涤、漂洗、脱水，以免小物品落入洗衣机内筒与窗垫之间，导致洗涤不充分或造成高档衣物的损伤。每个洗涤网兜中所放入的物品应不超过 300 克，并与其它没有放入网兜的衣物一同洗涤，否则会导致洗衣机的平衡性降低，洗衣机异常震动。
- （小物品重量参考：手帕约 30 克 / 块，手套约 60 克 / 副，丝袜约 20 克 / 双）



注意

本洗衣机仅适用于可用洗衣机洗涤的衣物。
洗涤前，请参照衣物上的标签确认是否符合洗涤要求（如加热温度、可否甩干等）。
如果错误的选择了洗涤方式，可能会导致衣物的损坏、变形等后果。

▶ 洗衣机的准备

1 接好进水管，打开水龙头

2 将电源插头插入插座

3 放置排水管

注意

- 初次使用时，请按照“安装与调整”（→ 第 5、6 页）安装洗衣机。
- 若在 0℃ 或 0℃ 以下的环境中使用本机，可能会损坏进水阀和排水系统。使用在上述环境中放置过的洗衣机之前，请务必先将其移至室温环境中静置 2~4 小时后方可使用。
- 请确认电源插座可靠接地，接地端不应与煤气管道、自来水管连接。
- 地面倾斜或不平会造成洗衣机运行不平稳或引起异常声音，请放平洗衣机。

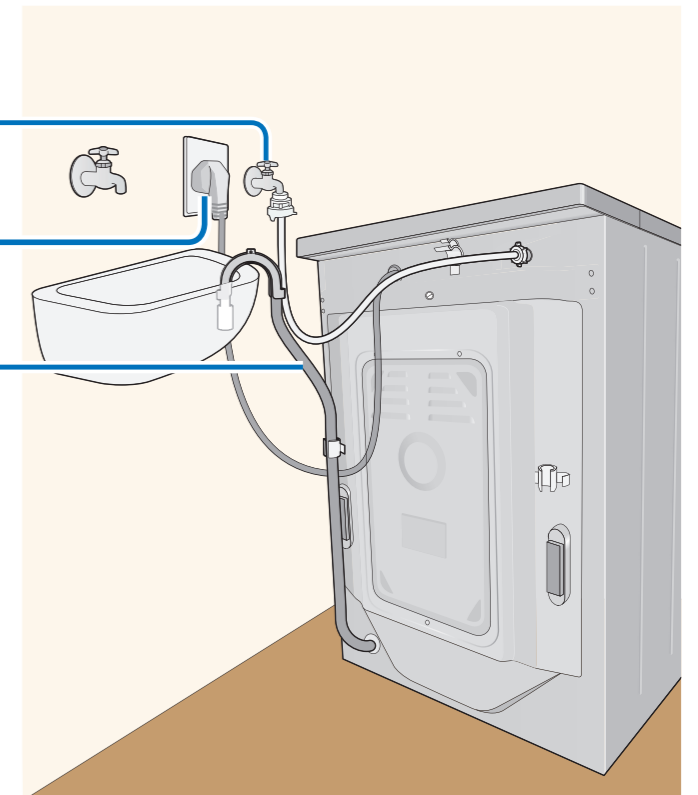

1 接通电源

1 按下“电源”键，接通电源。电源红色指示灯亮起，机门自动打开。



2 放入洗涤物

- 均匀地放入适量洗涤物。
- 向筒内放衣物时注意不要将衣物夹在观察窗内框与观察窗垫之间，以免将衣物损伤或造成机器漏水。

3 关闭机门

- 听到“啪”的一声即为关紧，显示屏显示 。如果机门关闭不紧，在按下“启动/暂停”键后，屏幕显示 **Err1**。



2 放入洗涤剂

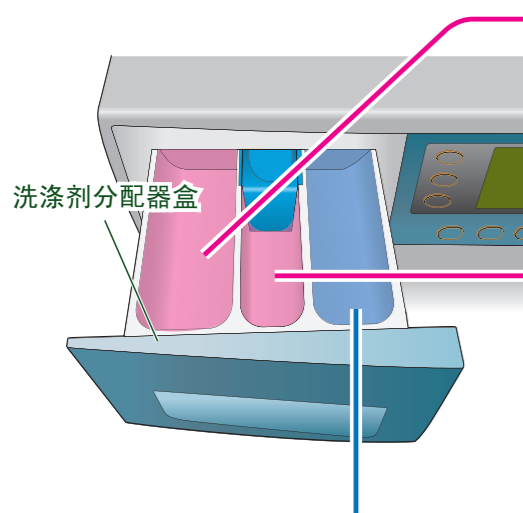

主洗洗涤剂投入室

- 请根据洗涤量、所选择的水位、衣物的脏污程度及您所选用的洗衣粉的使用说明适量投放洗衣粉。
- 建议不要使用高泡沫洗衣粉，以免影响洗衣效果或泡沫溢出。
- 质量不好或时间长失效的洗衣粉可能会结块，使用时请注意及时清理分配器盒。

软化剂、柔顺剂、漂白剂投入室

- 建议将软化剂在使用前投入软化剂盒。
- 应使用滚筒洗衣机专用低泡洗涤剂。若洗涤合成或羊毛织物时，应使用专用洗涤剂。
- 请按照软化剂外包装上说明的使用量和注意事项等来使用。
- 放入软化剂后，请不要长时间放置，以免其固化后导致流通不畅。
- 因软化剂很容易凝固，请经常清洗（进行预约洗涤时，每次都应清洗）。
- 使用的软化剂浓度过高时，请稀释后再使用。
- 软化剂或液体洗涤剂最高液面不要超过分配器盒的 MAX 标识。
- 添加衣物柔顺剂可使衣物柔软，排除静电粘结，易于熨烫。
- 选择兰诺程序时，需在 室中加入宝洁公司的兰诺柔顺剂。

注意

洗涤剂分配器盒中所投放的洗涤剂仅为一次洗衣用量。

预洗洗涤剂投入室

- 选择预洗功能时，请将洗衣粉投入分配器盒的 和 室中。

3 选择洗涤程序

通过转动程序旋钮，来选择需要的洗涤程序。被选择的程序灯亮（橙色）。



棉麻 适合棉麻织物的洗涤 	记忆 存储用户个性化洗涤设定 • 不记忆设定的预约与烘干设置 	化纤 适合化纤织物的洗涤
羊毛 适合羊毛织物的洗涤 • 在洗涤前请确认衣物上是否有可机洗标识及衣物对温度的要求 	真丝 适合真丝织物的洗涤 	兰诺 适合洗涤棉麻织物 • 请使用宝洁公司的兰诺柔顺剂，可只漂洗一次，节水省时，节能降耗（需加入 室中）
快洗 适合脏污程度较低、夏季轻薄衣物以及新购衣物的洗涤 	单脱 仅对衣物进行脱水 	单烘 适合棉麻以及化纤织物的烘干 • 请勿使用单烘程序对真丝、羊毛织物进行烘干 • 烘干注意事项请参见 P.7 页
熨烫 烘干需要熨烫的衣物 • 请勿使用熨烫程序对真丝、羊毛织物进行烘干 	空气洗 用于干衣除菌除味 • 向内筒内吹入暖风，伴以内筒低速旋转，除去衣物异味。 	自清洁 用于清洁洗衣机内筒 • 用时加入少量洗衣粉或洗涤剂，不要放入衣物

※ 洗涤衣物量不要超过本机最大洗涤负载，请参见 → 第 7 页

※ 各程序的详细设定范围请参见 → 第 13 页

注意

开机时洗衣机自动选择上一次洗涤结束的程序。洗衣程序根据衣物材料的不同执行的洗衣参数也不相同，请在选择程序时参照上表进行选择，以免造成衣物损坏。