

# 使用说明书

## 21F3A-T

## 21T3A-T

# Haier

# MGM-C5

## 彩色电视接收机

### 主要功能点

- 一键定画面
- 数字自动搜台
- 拉幕式开关机
- 218个节目存储
- 多种图像音量模式选择
- 定时开关机
- 童锁
- 软换台、背景灯\*
- 计时收看
- 节目预约
- DVD分量输入

请在使用本机之前，仔细阅读本说明书，并保存以供日后参考。

\* 背景灯功能仅限21F3A-T机型可用。

海尔集团 青岛海尔电子有限公司

- \* 为了使您更好地使用本机，请仔细阅读本说明书，并妥善保存以备日后参考。
  - \* 由于产品的改进，本手册中的屏幕显示和图解可能与实际中的有所不同。
  - \* 本机专为中国大陆用户设计，请注意选购、使用。
- 

尊敬的海尔用户：

感谢您选择和使用海尔产品。

为方便您使用，请仔细阅读说明书，并按照说明书中的步骤操作。

自始至终，海尔的国际星级服务将伴随着您，使用时无论有什么问题，请按照保修证的电话、地址与我们联系，我们时刻恭候为您服务，再次感谢您使用海尔产品，介绍海尔产品。

为了我们共同的家园，请爱护地球。不要将电池、塑料包装袋等物品随意丢弃。

**海尔—真诚到永远！**

# 目 录

## 操作之前

电视机使用注意事项	2
快速使用指南	3
安装	4
天线连接方法	4
遥控器的准备	4
按键及接口位置	5
本机前面	5
本机后面	5
遥控器功能键	6

## 基本操作

接通/关闭电源	7
观看电视节目	8
观看电视节目	8
节目浏览及屏幕显示功能	9
调台	10
全自动搜索	10
半自动搜索	11
微调	12
跳过不要的频道号码	13
方便的图像和声音调整功能	14
多种图像模式	14
多种声音模式	15
软换台、计时收看、自动关机及静音功能	16
定时功能	17
定时关机功能	17
睡眠定时、定时开机功能	18
节目预约	19
设定功能	20
屏幕语言及屏幕保护功能	20
拉幕方式及日历查询	21
节目交换	22
锁定设置	23
修改密码	23
锁定设置	24
益智游戏	25
游戏控制键说明及游戏方法	25
护眼背景灯的安装与使用(仅在21F3A-T机型可用)	26
护眼背景灯的安装与使用	26

## 技术性操作

外接音频、视频装置的连接	27
--------------	----

## 其它

简单故障排除法	28
规格	29

# 电视机使用注意事项

- 1、擦拭时，请先将电视机电源插头拔下，切忌使用苯、汽油或其它化学品擦拭机壳或屏幕。

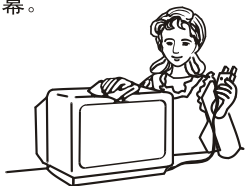

- 4、为了防止燃烧或触电，请勿让电视机淋雨或受潮。

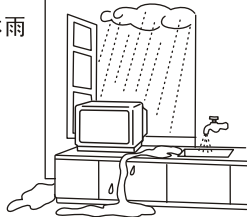

- 2、为了提高电视机的使用寿命，请置于通风良好处。

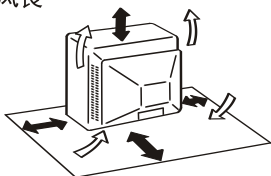

- 5、请勿随意拆除后盖，否则可能会伤害到内部的精密零件，还可能危及人身安全。

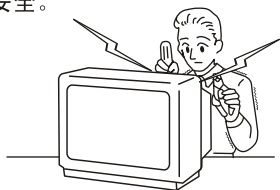

- 3、请勿将电视机置于阳光直射处，电源线不要贴近热源、受挤压，插拔电源线时请捏住插头本体。

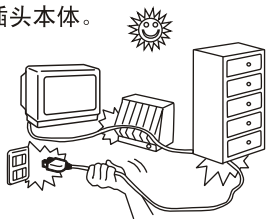

- 6、雷电时或长时间不使用本电视机时，请将插头从电源插座上拔出，并拔下电视机后盖上的天线插头。

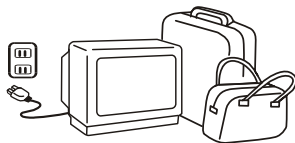

## 关于显像管的说明

在一般情况下不必清洁管面。但如果有必要，请先关掉电源，接着可用一干棉布擦拭其表面，擦拭时切忌使用任何类型的清洁剂。若用硬质布擦拭，会损害管面。

### 步骤一：打开包装箱

小心拔掉包装箱顶部的封箱钉后，打开包装箱，小心抬出电视机，避免划伤显像管或机壳。

### 步骤二：放置电视机

将电视机摆放在适当的位置（平稳、远离热源、通风良好、避免阳光直射）。

### 步骤三：安装遥控器电池

打开遥控器电池盒盖，将电池装入遥控器内（参照第3页—遥控器的准备）。遥控器使用时请参照第5页—遥控器控制键。

### 步骤四：安装电视机信号线

将信号线插头插入电视机后部天线端子，并将电源线插头插入交流电源插座（标称电压：交流220V）。

### 步骤五：打开电视机

按下电视机上的电源开关，打开电视机。如果电视机处于待机状态，请按遥控器上的开关键。

### 步骤六：自动搜索

持续按遥控器上数字键1约6秒钟，则电视机将进行自动搜台（您也可以通过菜单选择进行自动搜台，参照第10页—自动搜索）。

### 步骤七：频道号码调整

自动搜台结束后，即可根据个人的喜好交换电视节目的频道号码（参照第22页—节目交换功能）。

### 步骤八：观看电视节目

按遥控器上的数字直选键，选择自己喜爱的电视频道，开始欣赏（参照第8页—观看电视节目）。

### 注意：

- 1、要了解更多详细的操作，请根据目录提示仔细阅读本说明书中相应章节。
- 2、为了方便您的使用，本机设计有“一键参数设置”功能，当您持续按遥控器上的数字键0约6秒钟后，电视机将自动将图像、声音及功能的参数设置到工厂推荐用户使用状态。

## 天线连接方法

一般情况下，为保证接收到最佳图像效果，应使用有线电视系统或使用室外天线；适当的室外天线类型和位置因地而异。

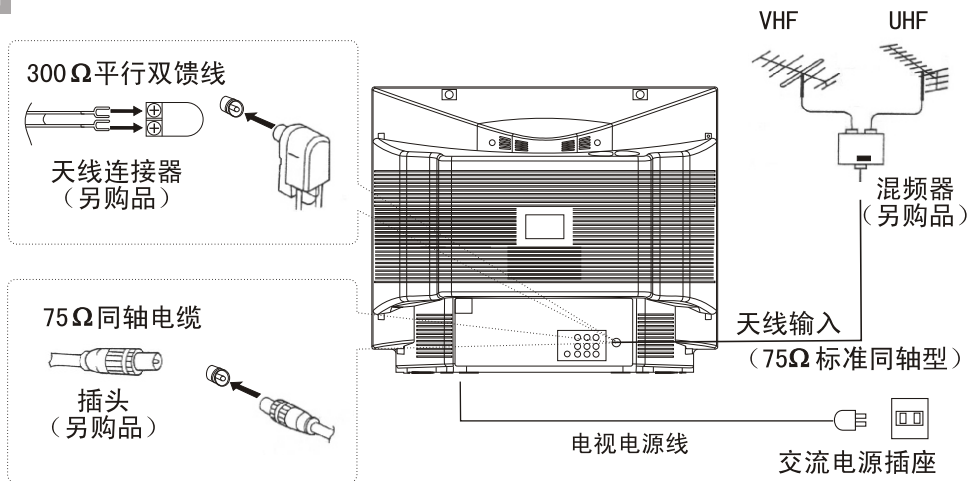

注：

- \* 建议您最好使用75Ω同轴电缆，以消除因无线电波导致的干扰。
- \* 天线电缆不应与电源线等捆绑在一起。

## 遥控器的准备

### 电池装法

- 取下电池室盖。
- 装入两节“AA”型号的电池（即5#电池），并确保电池的极性标记+/-与遥控器内的极性标记相一致。

### 遥控器操作注意事项

- 在正常使用状态下，电池的使用寿命为一年。
- 如长时间不使用遥控器或电池已耗尽，请将电池取出，以防止漏液，腐蚀遥控器。
- 请勿将电池投入火中，应以指定的方法处理用过的电池。
- 避免遥控器跌落、受潮。

# 按键及接口位置

## 本机前面

操作之前

前面板功能部位名称如图所示

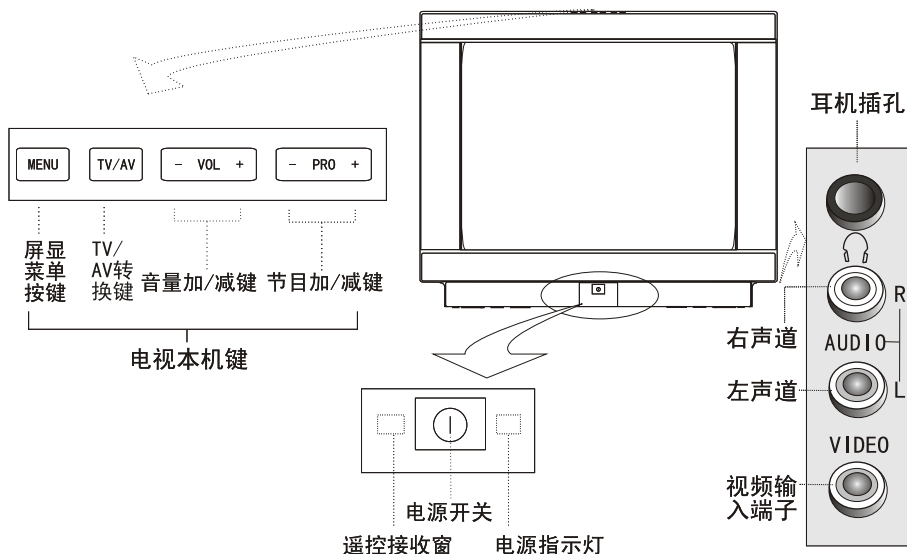

注：请不要同时使用侧置AV与后置AV.

## 本机后面

后面板功能部位名称如图所示

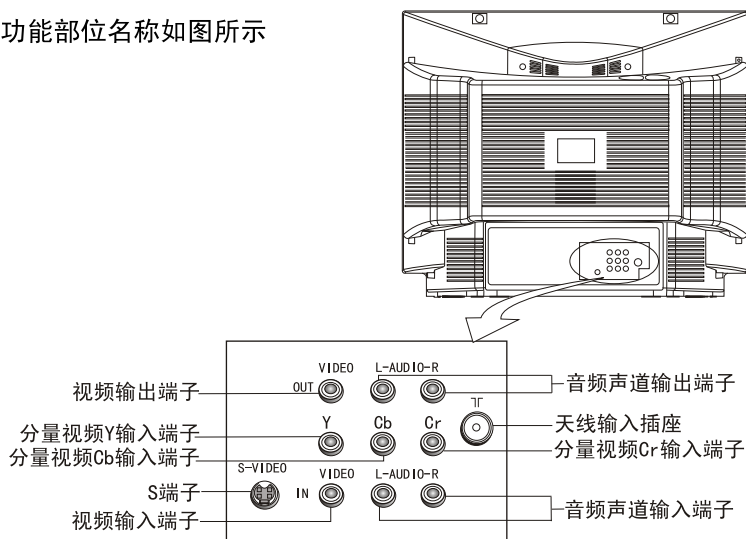

**注** 当同时使用S-VIDEO端子和VIDEO端子时，S-VIDEO端子优先。

# 遥控器功能键

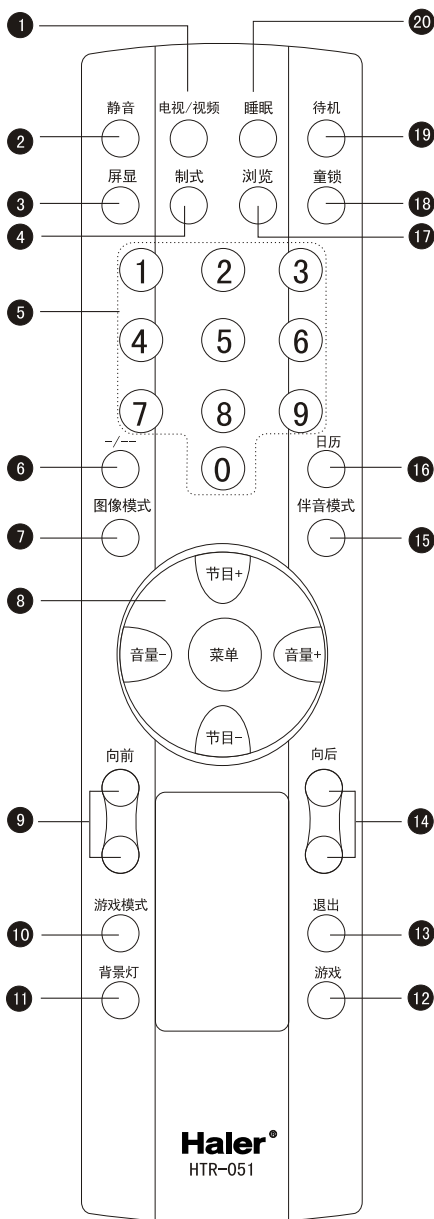

## 遥控器功能键

- 1 电视/视频切换键  
实现电视机TV（天线）输入和AV（视频）输入的来回切换
- 2 静音  
按此键切断电视节目伴音
- 3 屏幕显示键
- 4 制式调整键
- 5 数字直选键  
直接选择节目号
- 6 数位选择键  
一位、两位和三位频道号码的切换
- 7 图像模式选择键  
有动态图像-标准图像-柔和图像-记忆图像-逍遥听-怀旧图像六种模式
- 8 菜单选择/调整键  
用此键可以进行选择/调整菜单，也可用于音量的调整（音量-/+）及频道的调整（节目+/-），以及游戏的控制等
- 9 向前回看节目键
- 10 游戏背景模式选择键
- 11 背景灯控制键（仅在21F3A-T机型可用）
- 12 游戏重新开始键
- 13 游戏退出键
- 14 向后回看节目键
- 15 音量模式选择键  
有高音量、中音量、低音量三种音量
- 16 日历查询键
- 17 节目浏览
- 18 童锁键
- 19 直流待机键
- 20 睡眠定时键



# 接通/关闭电源

• 下面是使用电视机的电源开关和遥控器来接通/关闭电源的方法。

## 接通/关闭电源

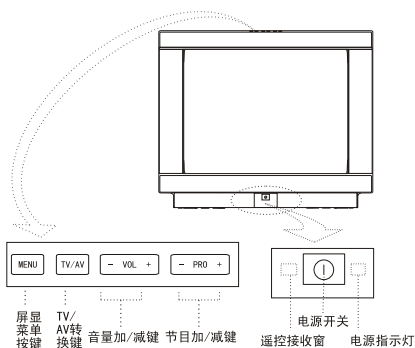

直流待机键

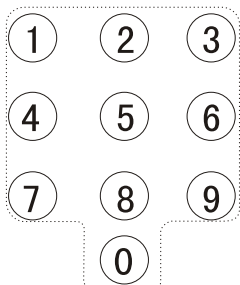

数字直选键

## 接通/关闭电源

1、接通交流电源，请按下电视机主电源开关键。  
电源指示灯发光。

2、若电视机处于待机状态，按遥控器开关键可解除待机状态。

注：

1、您也可通过按压0-9中某个数字键解除待机状态，以取代按压开关键。按下您想要观看的已被预置好频道的数字键（只限于一位数字），您可以在打开电视机的同时，完成频道的选择（有关电视频道预置的操作过程，请参阅“调台”（第10-13页））。

1

2、当您不使用遥控器进行操作时，可以通过直接按节目加/减键解除待机状态。

3、若要转换成待机状态，请按下遥控器上的开关键。

4、若要完全关闭本机电源，请按下电视机的电源开关。

## 自动转入待机状态

背景被设为开，无信号输入时，电视出现游戏屏幕保护画面，15分钟后转入待机状态。

# 观看电视节目

• 频道数：218个（0-217）

## 观看电视节目

基本操作

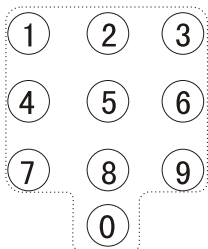

数字直选键

-/-



数位选择键



节目回看键

制式



制式设置键

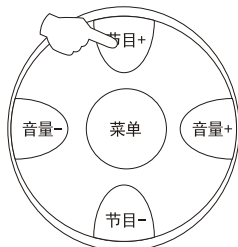

菜单键

## 如何选择电视节目

### 1、使用数字直选键

- 若要选择一位数的频道号码，按-/-键使屏幕右上方显示“-”，然后按0-9中某一数字键以选择频道。
- 若要选择两位数的频道号码，按-/-键两次使屏幕右上方显示“-”，然后按0-9中某两个数字键选择频道。
- 若要选择三位数的频道号码，按-/-键三次使屏幕右上方显示“-”，然后按0-9中某三个数字键选择频道。
- 若选择的三位数字大于218，则电视机自动取前两位数字作为频道号码。

### 2、使用节目+/-键

- 按节目-键可以选择数字减少方向的频道号码。
- 按节目+键可以选择数字增加方向的频道号码。

### 3、使用向前回看键与向后回看键

- 按向前回看键可回到您刚才所收看的频道号码（可向前最多4个）。
- 在使用过向前回看键之后，按向后回看键可回到您刚才所收看的频道号码（可向后最多4个）。
- 例如，您开机后曾先后使用过1、2、3、4、5、6频道，而您现在的频道号为6，此时，反复按向前回看键可依次回到5、4、3、2频道；按向后回看键向前返回至6频道号上。

## 如何调整音量

按压音量-/+键调整音量，按音量-键音量递减；按音量+键音量递增。

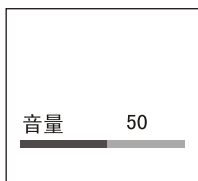

## 若某一频道的彩色或声音不正常

彩色或声音制式的设定可能有误。按制式键，屏幕显示如右图。



### • 若图像的彩色不正常

按节目+/-键移到“色彩”字样处，然后以音量+键选择正确的彩色制式（AUTO、PAL、NTSC4.43及NTSC3.58字样将轮流出现）。一般情况下，设置为“AUTO”即可。

### • 若声音不正常

按节目+/-键移到“声音”字样处，然后用音量-/+键选择正确的声音制式（DK、M、BG或I）。若您所购买的机器为多制式，则相应的制式可以工作。通常只有单DK制。



## 观看电视节目（接上页）

- 节目浏览功能是电视自动连续播放所有您预调好的频道节目（每频道间隔约2秒），免去您不停按键的麻烦。

### 节目浏览及屏幕显示功能



#### 节目浏览功能

- 1、如果您想浏览一下电台播放的电视节目，从中选出您最想观看的电视节目，只要按浏览键，电视节目即会从当前的频道开始，每隔约2秒切换到下一频道号码，直到所有的已预调好的电视节目频道都显示一遍并回到开始的电视节目频道为止。
- 2、若要在自动浏览时终止此功能，可以再次按浏览键，节目将停在当前浏览的频道。

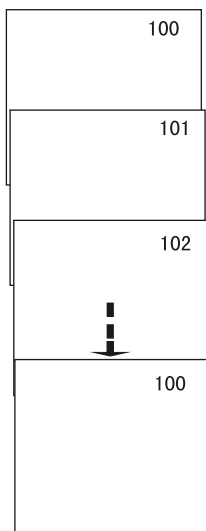

#### 屏幕显示功能

通常当您按一下屏显键时，屏幕右上方显示当前的频道号，大约5秒钟后自动消失。

# 调台

- 本机具有全自动、半自动及微调三种调台方式。
- 本节说明用遥控器调出频道的方法。也可以用电视机上的按键进行操作。

## 基本操作

### 全自动搜索

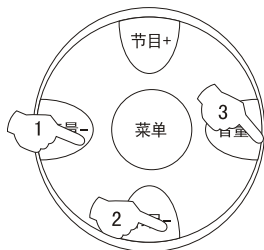

菜单键

### 自动搜索

1、按菜单键，屏幕上出现主菜单，然后按音量-/+键，选中“调台”图标。



2、按节目-键进入“调台”菜单。然后，按节目+/-键移动至“自动搜索”字样处。

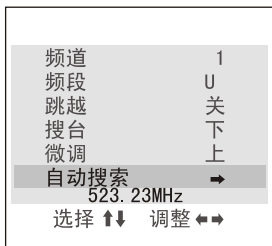

3、按音量+键，使“自动搜索”模式开始工作。所有正在播放节目的频道将从节目号0开始按顺序自动被预调。预调结束后将重新回到第一个节目号上。

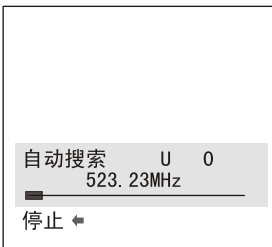

- 若要在自动搜索时终止此功能，只要按音量-键即可。
- “自动搜索”功能预调的节目是按信号的频率高低顺序排列的，一般情况下，只在第一次预调节目时使用，当您已按个人喜好排定节目次序后，就不必再使用“自动搜索”功能，否则您排定的节目次序将会改变。

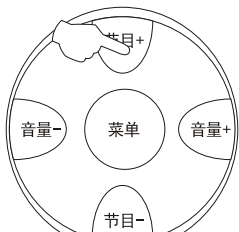

菜单键

### 预调后

- 按节目+/-键，检查预调的频道。
- 若某一频道的声音或色彩不正常，则可能是彩色或声音制式选择错误，此时，选择适当的彩色或声音制式即可（参阅第8页）。

## 半自动搜索

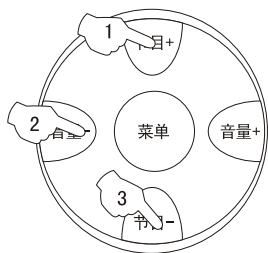

菜单键

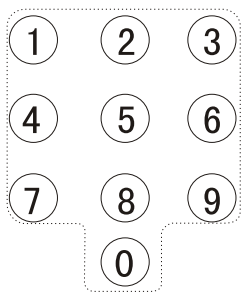

数字直选键

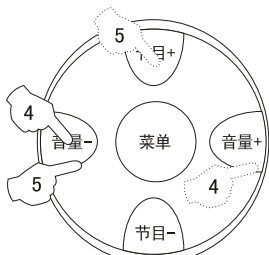

菜单键

### 半自动搜索

1. 按节目+/-键或数字直选键（0-9）选择所需的频道号码（以频道1为例）。
2. 按菜单键，屏幕上出现主菜单，然后按音量-键选中“调台”图标。



3. 按节目-键进入“调台”子菜单。然后，按节目-键移动至“搜台”字样处。



4. 按音量-/+键开始搜索。
  - 音量-（下）键用于向低频段搜索节目。
  - 音量+（上）键用于向高频段搜索节目。
 重复此步骤，直至找到所需的频道。



5. 当您打算在另一位置上记忆另一频道时，用节目+/-键移至“频道”，并以音量-/+键选择一个所需的号码，然后，按节目-键使移动至“搜台”，并重复第4步骤。



## 微调

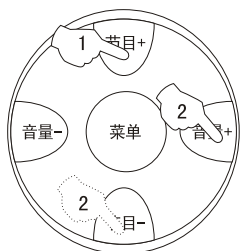

菜单键

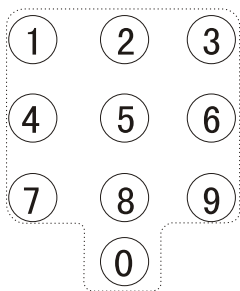

数字直选键

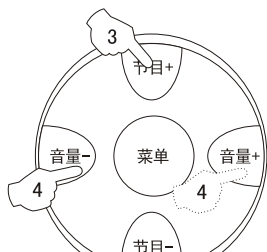

菜单键

## 微调

下列调整在正常情况下不必进行，但在不理想的接收状态下需要调整时，请用微调功能进行调谐调整，以便接收到最佳的图像。

1. 按节目+/-键或数字直选键（0-9）选择要微调的频道号码（以频道 1 为例）。

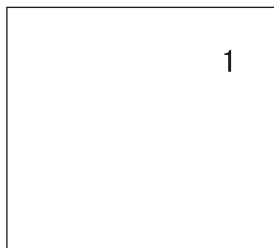

2. 按菜单键，屏幕上出现主菜单，然后按音量+键，选中“调台”图标，再按节目-键进入“调台”菜单。

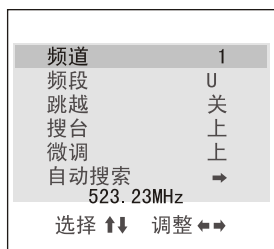

3. 按节目+/-键移动至“微调”字样处。

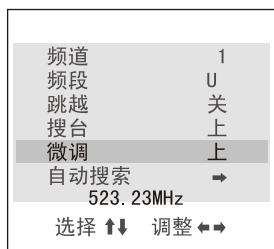

4. 按住音量-/+键，开始微调，直至获得最佳图像和声音后松开按键。

- 音量-（下）键用于向低频端搜索节目。
- 音量+（上）键用于向高频端搜索节目。

## 跳过不要的频道号码

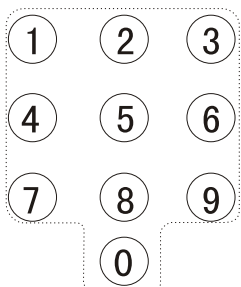

数字直选键

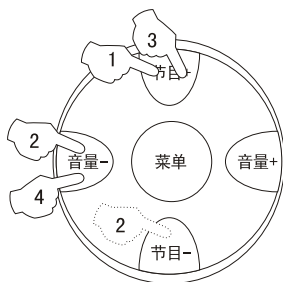

菜单键



屏幕显示键

### 如何跳过一个频道号码

预调频道后，您可以跳过不需要的频道号码，以便只选择您想看的频道。

1. 按节目+/-键或数字直选键（0-9）选择要跳过的频道号码（以频道1为例）。
2. 按菜单键，屏幕上出现主菜单，然后按音量-/+键，选中“调台”图标，再按节目-键进入“调台”菜单。

频道	1
频段	U
跳越	关
搜台	上
微调	上
自动搜索	→
523. 23MHz	
选择	↑↓ 调整 ←→

3. 按节目+/-键移动至“跳越”字样处。

频道	1
频段	U
跳越	关
搜台	上
微调	上
自动搜索	→
523. 23MHz	
选择	↑↓ 调整 ←→

4. 按音量-/+键，置“跳越”功能为“开”。

频道	1
频段	U
跳越	开
搜台	上
微调	上
自动搜索	→
523. 23MHz	
选择	↑↓ 调整 ←→

5. 按屏显键，关闭菜单。当您用节目+/-键选择频道时，该频道号码将被跳过。但您仍然可以用数字直选键选择被跳过的频道号码。

### 若要恢复被跳过的频道号码

1. 用数字直选键选择要恢复的频道号码。
2. 按菜单键，屏幕上出现主菜单，再按音量-/+键，选中“调台”图标，并按节目-键，进入“调台”菜单，移动至“跳越”字样处。
3. 按音量-/+键置“跳越”功能为“关”。



### 如何选择图像模式

您可以在五种预置和一种用户个人设置的模式中迅速选择出您想得到的图像模式。

按图像模式键以选择想要的图像品质。“动态图像”、“标准图像”、“柔和图像”、“记忆图像”（用户设定）、“逍遥听”、“怀旧图像”六种图像模式可轮流被选择。

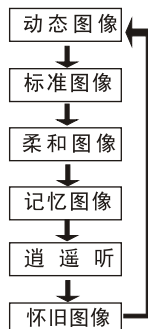

模式	图像品质
动态图像	图像鲜明、亮丽，富有动感
标准图像	色彩亮度适中
柔和图像	柔和、浅淡的图像
记忆图像	您设定的图像品质
逍遥听	逍遥听功能（此时无图像）
怀旧图像	黑白图像

\*若图像状态在“逍遥听”或“怀旧图像”，则重新开机时画面会自动恢复到“记忆图像”状态。

### 若要把您想要的图像状态调到“记忆图像”里

- 按菜单键，屏幕上出现主菜单，然后按音量-/+键，选中“图像”图标，再按节目-键进入“图像”菜单。



- 按节目-/+键移至想要调整的项目上，然后按音量-/+键调至您期望的效果。经调整的图像状态被自动存储到“记忆图像”项目中。

项目	按音量-键	按音量+键
对比度	弱	强
亮度	暗	亮
色彩	浅	深
清晰度	柔和	锐利
色调	偏紫	偏绿

注：色调调整项只有在N制信号才会出现，调整方法同上。

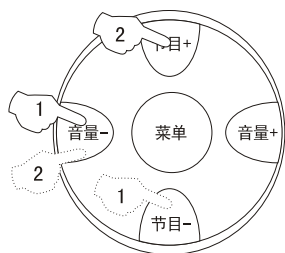

菜单键



## 多种声音模式



### 如何选择声音模式

您可以在三种模式中迅速选择出您想要的声音模式。

按声音模式键以选择想要的音量大小。“低音量”、“中音量”及“高音量”三种声音模式可轮流被选择（您也可根据需要对参数进行调整）。

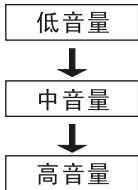

基本操作

### 声音设置功能

声音设置功能可以让您能够迅速将音量调整到您预先设置好的数值（如低音量、中音量或高音量）。

- 1、按菜单键，屏幕上出现主菜单，然后按音量-/+键选中“功能1”图标，再按节目-键进入“功能1”菜单。

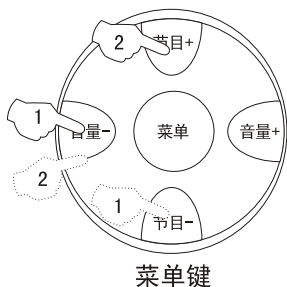

语言	中文
拉幕	III
低音量	00
中音量	00
高音量	00

选择 ↑↓ 调整 ↔

- 2、按节目+/-键移至“高音量”字样处，然后按音量-/+键调至您期望的效果。用同样方法，可分别对“中音量”及“低音量”的参数进行调整。

语言	中文
拉幕	III
低音量	00
中音量	00
高音量	00

选择 ↑↓ 调整 ↔

- 1、假设低音量为A，中音量为B，高音量为C，则有  $0 \leq A \leq B \leq C \leq 100$
- 2、在对其三者调整时，应按“高音量”、“中音量”及“低音量”的顺序进行。

- 3、反复按声音模式键即可选择不同的音量设置模式。

## 软换台、计时收看、自动关机及静音功能

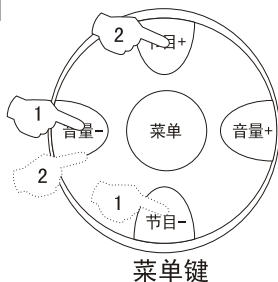

### 如何使用软换台功能

本机提供了软换台功能，当将此功能设置为“开”时，切换频道时，画面将淡入淡出，以保护您的视力。

- 1、按菜单键，屏幕上出现主菜单，然后按音量+键选中“功能2”，再按节目-键进入“功能2”菜单。

- 2、按节目+/-键移至“软换台”项目处，然后按音量-/+键将“软换台”设置为“开”或“关”。

游戏	→
节目交换	→
软换台	关
自动关机	关
计时收看	0:00
选择	↔
确认	→

### 如何使用自动关机功能

为防止您忘记设定了定时开机而长时间离开，本机设计了自动关机功能，即在自动关机设为开的状态下，在定时开机之后2小时内如果您没有进行任何操作，电视机将自动转入待机状态，以为您节省电能。

### 如何使用计时收看

- 本机提供了计时收看功能，如果您需要了解您的机器使用时间情况，您可按菜单键，调出“功能2”菜单，即能查看其使用的时间（十万小时后重新从零开始计时）。
- 此处的时间为您每次收看时间的总和（待机状态下不计时），其数值不能通过遥控器或电视本机键对其进行调整。

### 如何使用静音功能

当您需要注意周围的声音，或接到电话，或有客人来访时，使用静音功能，则极为便利。

- 1、按遥控器上静音键，屏幕上出现“⊗”图标，此时电视伴音被关闭。
- 2、若要恢复声音，再次按静音键或直接按音量-/+键。

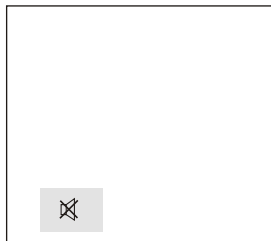

# 定时功能

- 本机提供了定时开/关机以及睡眠关机三种定时方式。

## 定时关机功能

### 定时关机功能

使用关机定时功能，便可以使电视机在预定的时间到时，自动切换为待机状态。

1. 按菜单键，屏幕上出现主菜单，然后按音量-/+键，选中“定时”图标。

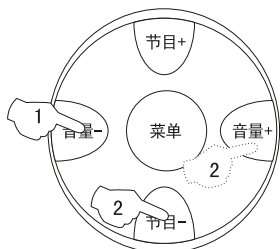

菜单键

关机时钟	今天
开机时钟	19:00
频道	关
时钟	22:00
节目预约	0
	1:40
	→
选择	↑↓ 调整 ←→

2. 按节目-键进入“定时”菜单，再按节目+/-键移至“关机时钟”字样处，然后反复按音量-/+键将“关机时钟”设置为“今天”、“每天”或“关”。

关机时钟	今天
开机时钟	19:00
频道	关
时钟	22:00
节目预约	0
	1:40
	→
选择	↑↓ 调整 ←→

3. 按节目-键下移一格。此时，按音量-/+键可以设置关机时间。

关机时钟	今天
关机时钟	19:00
开机时钟	关
频道	22:00
时钟	0
节目预约	1:40
	→
选择	↑↓ 调整 ←→

4. 按节目+/-键移至“时钟”字样处，按音量-/+键可以设置当前时间（定时开/关机以此时钟为准）。

关机时钟	今天
关机时钟	19:00
开机时钟	关
频道	22:00
时钟	0
节目预约	1:40
	→
选择	↑↓ 调整 ←→

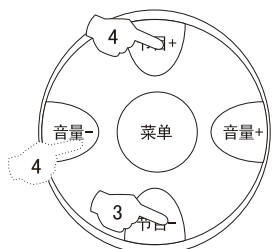

菜单键



屏幕显示键

# 定时功能（接上页）

## 睡眠定时、定时开机功能

基本操作



### 睡眠定时功能

使用睡眠定时功能，可以使电视机从开启此功能起，在经过预定的一段时间之后自动切换为待机状态。

- 1、睡眠关机功能可设置最长120分钟，每段间隔10分钟，共12种定时关机时间。

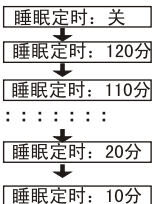

- 2、反复按睡眠键，屏幕上将循环显示如右图。

在您设定了睡眠定时后，过一段时间再按睡眠键可查看剩余设定时间。

### 定时开机功能

在待机状态下，使用开机定时功能，可以使电视机在预定的时间到时，自动接通电源并播放预定频道的节目。

- 1、按菜单键，屏幕上出现主菜单，然后按音量-/+键，选中“定时”图标，再按节目-键进入“定时”菜单。

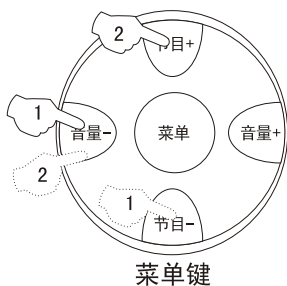

菜单键

- 2、按节目+/-键移至“开机时钟”字样处，然后反复按音量-/+键将“开机时钟”设置为“今天”或“每天”。

关机时钟	今天
	19:00
开机时钟	今天
	22:00
频道	0
时钟	1:40
节目预约	→
选择 ↑↓	调整 ↔

- 3、按节目-键下移一格。此时，按音量-/+键可以设置开机时间（方法同“定时关机”）。

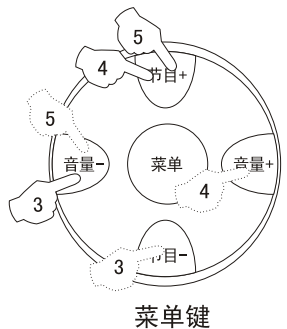

菜单键

- 4、按节目+/-键移至“频道 0”字样处，按音量-/+键设置定时开机时的频道号码（例如5）。

注：如果在万能锁中设置了频道预置，开机频道将以频道预置的为准。

关机时钟	今天
	19:00
开机时钟	今天
	22:00
频道	5
时钟	1:40
节目预约	→
选择 ↑↓	调整 ↔

- 5、按节目+/-键移至“时钟”字样处，按音量-/+键可以设置当前时间（方法同定时关机，定时开/关机以此时钟为准）。

## 定时功能（接上页）

- 节目预约功能可以使您非常方便地一次性预约多达6个频道的频道号。当预约时间到来时,本机会自动切换到预先设置的频道号上。如果您所预约的节目中,有二个或二个以上的预约频道号为相同的预约时间,则以最后一个预约的频道号为准。

### 节目预约

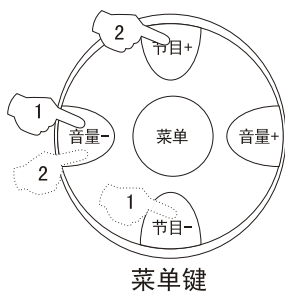

菜单键



屏幕显示键

### 节目预约

- 1、按菜单键, 屏幕上出现主菜单, 然后按音量-/+键, 选中“定时”图标, 再按节目-键进入“定时”菜单。
- 2、按节目+/-键移动至“时钟”字样处。然后按音量-/+键设置当前时间(方法同“定时关机”, 节目预约以此时钟为准)。
- 3、按节目+/-键移动至“节目预约”字样处。然后按音量+键进入“节目预约”子菜单。

关机时钟	今天
	19:00
开机时钟	今天
	22:00
频道	0
时钟	1:40
节目预约	→
选择	↑↓ 调整 ←→

- 4、按音量-/+键设置您想要的频道号码(例如100)。
- 5、按节目-键, 进入“预约时间”项。按音量-/+键设置时间。

节目预约	预约频道号	预约时间
	000	关
	000	关
	000	关
	000	关
	000	关
	000	关

- 重复按音量-/+键, 时间以一分钟为单位变动。
- 按住音量-/+键不放, 时间以十分钟为单位变动。

节目预约	预约频道号	预约时间
	100	关
	000	关
	000	关
	000	关
	000	关
	000	关

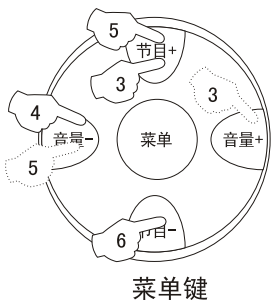

菜单键

- 6、按节目-键并重复第4、5步骤可进行下一预约频道的设置。

节目预约	预约频道号	预约时间
	100	12:58
	000	关
	000	关
	000	关
	000	关
	000	关

- 7、按屏显键退出“定时”菜单。

- 当预约时间到来时, 本机即自动切换到您所预约的频道号。
- “节目预约”功能只在开机状态下有效, 在交流关机或直流待机状态下无效。

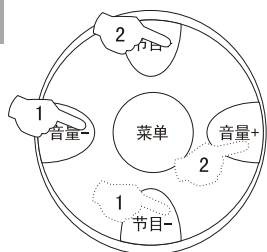

菜单键

### 如何选择屏幕显示的语言

- 本机提供了中/英文两种语言选择。

1. 按菜单键，屏幕上出现主菜单，然后按音量-/+键选中“功能1”图标，再按节目-键进入“功能1”菜单。



2. 按节目+/-键移至“语言”项目处，然后按音量+键选择屏幕的语种，屏幕上的项目会自动按所选定的语言显示。

### 如何启动屏幕保护功能

在背景功能开启状态下，电视机在无信号接收时，屏幕将自动变成如右图所示（游戏屏幕保护画面）。

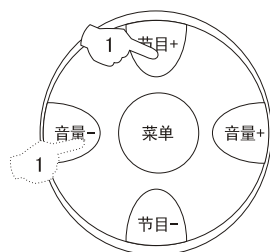
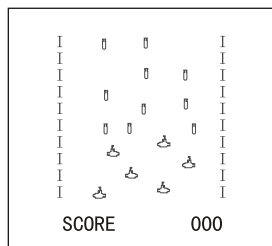

菜单键

1. 按菜单键，屏幕上出现主菜单，然后按音量+键，选中“图像”图标，再按节目-键进入“图像”菜单。然后按节目-键移至“背景”字样处，再按音量-/+键将“背景”设置为“开”。



## 拉幕方式及日历查询

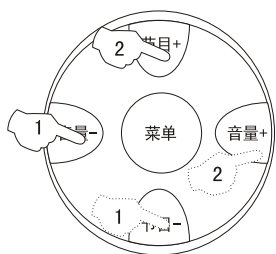

菜单键

### 如何使用拉幕方式功能

- 本机提供了三种不同的开/关机拉幕方式，您可以根据需要进行选择。

1、按菜单键，屏幕上出现主菜单，然后按音量+/-键选中“功能1”图标，再按节目-键进入“功能1”菜单。

2、按节目+/-键移至“拉幕”处，然后按音量+键在“Ⅰ”、“Ⅱ”及“Ⅲ”三种拉幕方式中，选择其一。

- I: 拉幕
- II: 淡入淡出
- III: 混合拉幕



日历显示键

### 如何使用日历查询功能

本机存储有1901年至2050年间的150年日历，您可以根据需要进行查询使用。

1、按遥控器上的日历显示键，屏幕显示日历（再按一次可取消屏幕显示）。

2003年		7月				
日	一	二	三	四	五	六
		1	2	3	4	5
		初二	初三	初四	初五	初六
6	7	8	9	10	11	12
初七	初八	初九	初十	十一	十二	十三
13	14	15	16	17	18	19
十四	十五	十六	十七	十八	十九	廿
20	21	22	23	24	25	26
	廿一	廿二	廿三	廿四	廿五	廿六
27	28	29	30	31		
廿八	廿九	七月	初二	初三		

2、按节目+/-键可调整年份，按音量-/+键可调整月份。

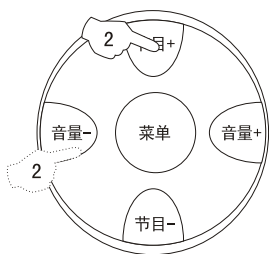

菜单键

## 设定功能（接上页）

- 节目交换功能使您能够将任意二个频道号的节目互换位置，让您非常方便快捷地依据个人喜好调整电视节目顺序。

### 节目交换

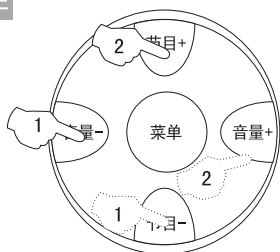

菜单键

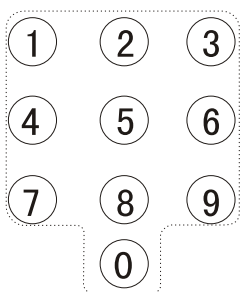

数字直选键

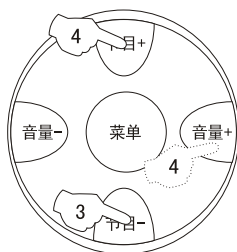

菜单键

### 节目交换

例如：将频道号为“1”的节目和频道号为“9”的节目位置互换。

- 1、按菜单键，屏幕上出现主菜单，然后按音量+/-键，选中“功能2”图标，再按节目-键进入“功能2”菜单。

游戏	→
节目交换	→
软换台	关
自动关机	关
计时收看	0:00

选择 ↔ 确认 ↓

- 2、按节目+/-键至“节目交换”处，然后按音量+键进入“节目交换”子菜单。
  - “节目交换”及“交换至”项目中显示的数字为当前所在的频道号码。

节目交换	
交换频道号	1
交换至	1
交换	?
返回	→

- 3、按节目+/-键至“交换至”处，按音量+键输入频道数“9”。

节目交换	
交换频道号	1
交换至	9
交换	?
返回	→

- 4、按节目+/-键至“交换”处，再按音量+键确认即可。此时，原频道号为1的节目已被调整到频道号9上，原频道号为9的节目也已被调整到频道号1上。

9
---



# 锁定设置

- 本机提供了锁定设置功能，您可根据自己的需要进行选用，以保护您的机器。

## 修改密码

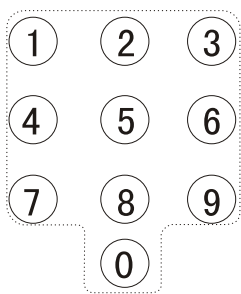
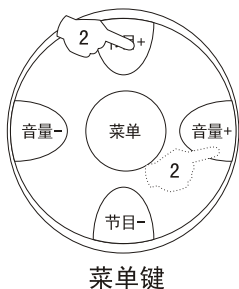

### 修改密码

本机可以设置四位的密码，出厂时的密码为0000，如果您需要重新对其进行设置，可按如下步骤操作。

1. 按万能锁键，屏幕如右图示。

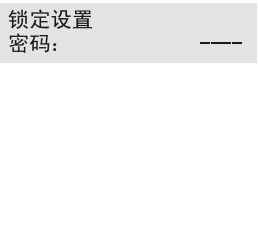

2. 按数字直选键0四次，则进入锁定设置菜单。按节目+/-键移至“修改密码”字样处，再按音量+键进入“修改密码”子菜单。

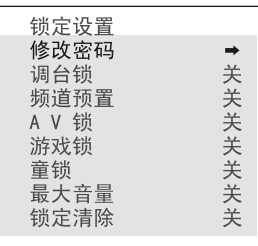

3. 按数字直选键输入一个四位数的密码。

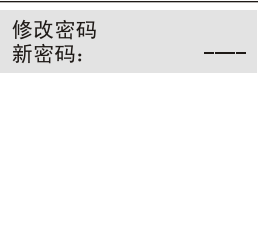

4. 密码输完后，回到初始状态，屏幕如右图示，此时您可输入新的密码进入密码设置菜单。

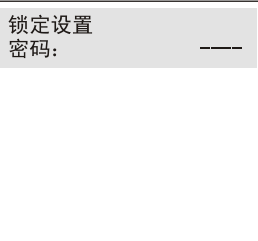

注：修改密码后，请牢记新密码以免以后无法使用此项功能。

## 锁定设置

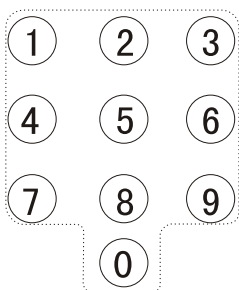
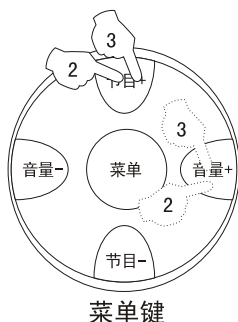

### 锁定设置

本机可以对调台、AV、游戏及童锁等功能项目进行锁定设置，您可以根据需要按如下步骤对其进行设置。

1、按万能锁键，屏幕如右图示。

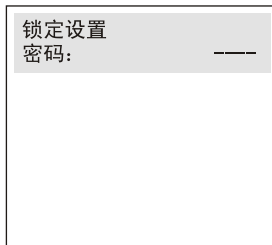

2、按数字直选键0四次（或输入您所设定的四位数密码），则进入锁定设置菜单。

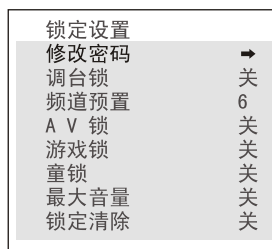

3、按节目+/-键移至“调台锁”字样处，再按音量+键将其设置为“开”或“关”。

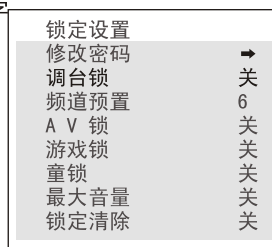

注：

- 1、调台锁设为开时，进入调台菜单需要输入密码，同时不能进行节目交换以及按住数字1键进行的自动搜台。
- 2、频道预置功能可以使您设定开机时的默认频道。
- 3、AV锁设置为开后，将无法使用锁定的频道或AV，此时，屏幕将显示黑屏，并提示已锁定，电视处于静音状态。
- 4、童锁设置为开后，如果按本机键，则屏显将提示本机已处于“童锁”状态，本机键不起作用。
- 5、游戏锁设为开时，遥控器上的游戏键将不起作用。
- 6、最大音量锁可以限定电视机的最高音量，如将音量锁设为50，即电视机音量的上限为50，当您按音量+键调整电视音量数值超过50时，音量将不再随之变化。

## 益智游戏

- 本机提供了“潜水艇”游戏，进入游戏后除游戏中指定的功能键（如游戏键、音量-/+键及节目+/-键等）以及遥控器红色开关键可以使用外，其余键均不起作用，除非退出游戏。

### 游戏控制键说明及游戏方法

#### 游戏键控制说明

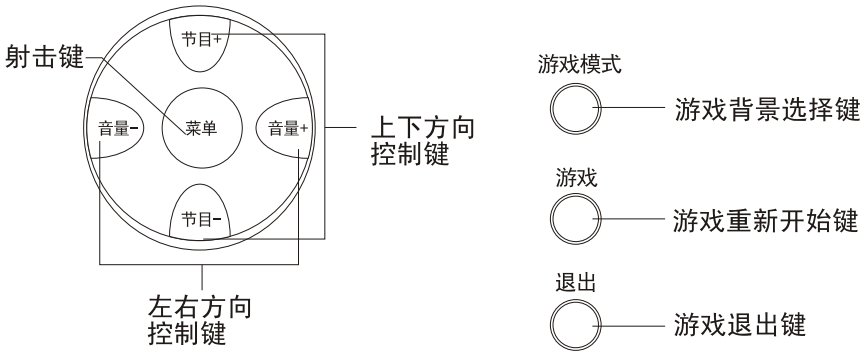

#### 游戏方法

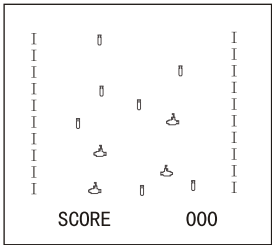
1. 按菜单键，屏幕上出现主菜单，然后按音量-/+键，选中“功能2”图标，再按节目-键进入“功能2”菜单，接着按节目+/-键选中“游戏”项，再按音量+键进入游戏界面。
- 
- The screenshot shows a top-down view of a submarine (yellow) at the bottom, with several enemy ships (green, blue, purple, red) and a yellow submarine at the top. The score is 000.
2. 使用遥控器操作我方黄色战舰。敌方有绿色、青色、紫色和红色四种战舰，以及青色炮弹。我方的黄色战舰只要碰上敌方任一舰艇或炮弹均会死亡，游戏结束。我方使用菜单发射炮弹。每击中敌方（除红色外）任一舰艇或炮弹均得100分；此外，由最上面一行出现的速度轻快的敌方红色舰艇，每击中一个加1000分（我方的战舰可用节目-/+键与音量-/+键控制活动方向，但活动范围仅限于左右为深蓝色的水平区域之内）。

3. 游戏过程中或游戏结束时（GAME OVER），按游戏重新开始键可重新开始游戏。

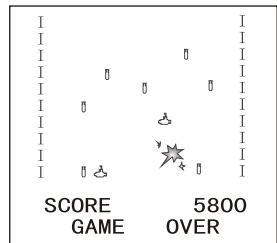

## 护眼背景灯的安装与使用（仅在21F3A-T机型可用）

- 本机具有背景灯光程控制功能，当将背景灯设置为开启时，能对环境的光线进行调整，您可以根据需要进行设置。
- 在使用前，您必须先切断电视机的电源，仔细阅读机壳上的注意事项，然后按照下面步骤安装护眼背景灯。

### 护眼背景灯的安装与使用

警告：

- \* (护眼背景灯)额定电压~220V，额定功率≤1W。
- \* 背景灯管易碎，请小心装卸。
- \* 背景灯管不属保修范围。

### 安装护眼背景灯

- 1、用“十”字型螺丝刀，将护眼背景灯罩卸开。

- 2、取出护眼背景灯管，将其插入电视机后盖的护眼背景灯插座。

注：如果本机配备的背景灯上有电源开关，您可先将此电源开关设置为“开”的状态。

- 3、用“十”字型螺丝刀，将护眼背景灯罩安装完毕。

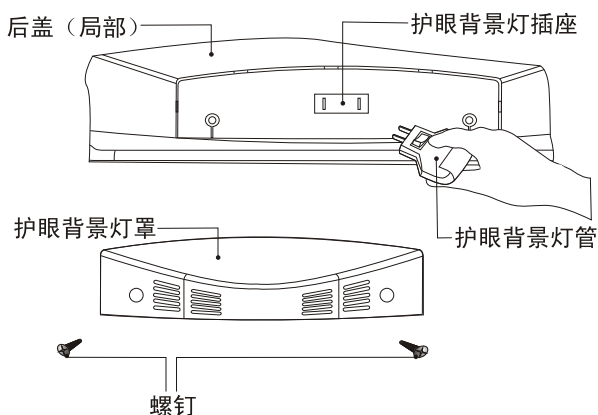

### 使用护眼背景灯

按遥控器上的背景灯键，则背景灯便被开启；如果熄灭，则再按遥控器上的背景灯键即可。

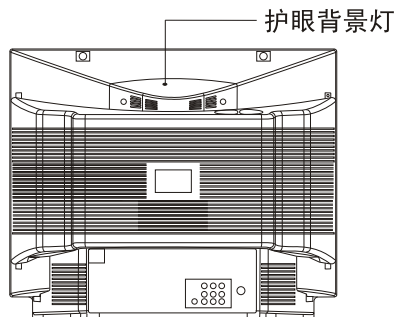

# 外接音频、视频装置的连接

## 外接音频、视频装置的连接

- 您可以把录像机、摄像机等视频装置连接在本电视机上欣赏高质量图像。
- 如果视频装置带S-VIDEO输出端子，将其连接至本机的S-VIDEO输入端子。如果不带，则将其连接至视频端子。

### 信号流向

- Ⓜ 白色（音频左声道）
- Ⓡ 红色（分量Cr及音频右声道）
- Ⓟ 蓝色（分量Cb）
- ⓖ 绿色（分量Y）
- Ⓨ 黄色（视频）

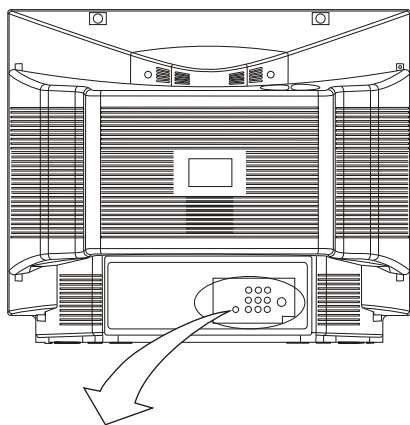

录像机或影碟机等  
其它设备

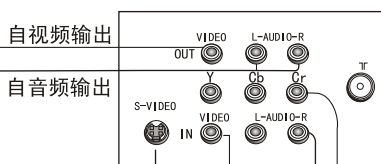
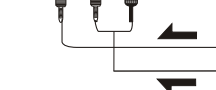

录像机或影碟机等  
其它设备

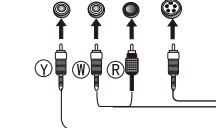

带分量输出端子的DVD镭射影碟机

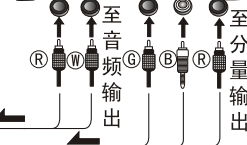

















### 关于使用S-VIDEO端子的注意事项

- 在使用第一组视频端子时，应仅连接其中的S-VIDEO端子或VIDEO输入端子，请勿同时连接这两个端子。

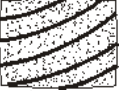
# 简单故障排除法

- 在通知维修人员来修理前，请根据下表判断并进行简单的检查，看看能否消除异常。

异常现象		检查
图像	伴音	
 雪花效应	 杂音	天线的方向或天线的连接
 重影	 正常	天线的方向和位置
 干扰	 杂音	电器、汽车、摩托车、荧光灯等的干扰
 正常图像	 无声	调大音量 请检查是否使用了静音功能 检查是否使用了音量锁
 无图像	 无声	是否插入交流插座 是否打开电视机电源开关 对比度和亮度/音量设定
 无色彩	 正常	色彩控制调节
 扰频	 正常或声弱	重调频道
 彩色色斑	 正常	由于搬动电视机或在电视机旁使用其它带磁性电器造成画面彩色色斑，请移去该电器，关机120分钟以上再开机，画面色彩即可恢复正常。

- 注意：1. 如采取上述措施后，异常不能消除，请与当地售后服务中心联系，切勿自行打开后盖。  
2. 由于环境温度变化，电视机机壳因热胀冷缩可能偶尔发出“咔咔”响声，属正常现象，请放心使用。

## 规格

- 这里提供的本机器的部分规格仅供您参考，由于产品的改进可能与实际有所不同。

### 规格说明

21F3A-T/21T3A-T彩色电视接收机	
彩色制式	PAL、AV NTSC3.58、NTSC4.43
伴音制式	DK (BG、I、M)
显像管	21F3A-T使用21"纯平显像管(可视图像对角线最小尺寸为51cm) 21T3A-T使用21"普平显像管(可视图像对角线最小尺寸为51cm)
伴音输出功率	3W (不失真)
电源电压适应范围	~220V 50Hz
电源消耗功率	≤ 70W
净尺寸	576 (长) x 395 (宽) x 458 (高) (mm)
包装附件	遥控器 X1 使用说明书 X1 合格证 X1 保修证 X1 电池 (5#) X2 护眼灯管 (1W/220V) X1 (已安装) (仅限21F3A-T)

### 注

- 1、设计及规格若有更改恕不另行通知。本说明书所示尺寸为近似值。
- 2、切忌由您本人维修或组装电视机，否则，有触电或失火的危险。

# Haier



## 海尔集团 青岛海尔电子有限公司

地址: 青岛市高科园海尔信息产业园  
电话: (0532) 8939999  
<http://www.haier.com>

邮编: 266101  
传真: (0532) 8939466  
网上商场: [www.ehaier.com](http://www.ehaier.com)

### 备查事项

购买商场:

地址:

电话:

联系人:

购买时间:

年

月

日

产品执行标准: GB/T10239-94  
生产许可证编号: XK09-201 2019

版次: 01  
专用号: 0090503799  
VC532236