

Register your product and get support at
www.philips.com/welcome

GoGear

SA1ARA02

SA1ARA04

SA1ARA08

SA1ARA16



ZH-CN 用户手册

PHILIPS

目录

1 重要安全信息	3		
常规维护	3		
产品回收	4		
2 您的新 GoGear Aria	5		
包装盒内物品	5		
3 使用入门	6		
控件和连接概述	6		
主菜单概述	6		
安装软件	7		
连接和充电	7		
将 GoGear Aria 连接到电脑	7		
电池电量指示	7		
安全地断开 GoGear Aria	7		
打开和关闭 GoGear Aria	8		
自动待机和关闭	8		
4 使用 GoGear Aria 携带文件	9		
5 Windows Media Player 11 (WMP11)	10		
安装 Windows Media Player 11 (WMP11)	10		
将音乐和图片文件传输到 WMP11 媒体库	10		
在 WMP 和 GoGear Aria 的音乐库和图片库之间切换	10		
从 CD 翻录歌曲	11		
在线购买音乐	12		
将 Windows Media 内容同步到 GoGear Aria	12		
为 WMP11 设置 GoGear Aria	12		
在自动同步和手动同步之间切换	12		
选择和优先自动同步的内容	12		
选择文件和播放列表进行手动同步	13		
将文件从 GoGear Aria 复制到电脑	14		
WMP11 播放列表	14		
创建常规播放列表	14		
创建自动播放列表	14		
		编辑播放列表	15
		将播放列表传输至 GoGear Aria	15
		使用 WMP11 搜索音乐或图片	15
		从 WMP11 媒体库中删除文件和播放列表	15
		从 GoGear Aria 中删除文件和播放列表	16
		使用 WMP11 编辑歌曲信息	16
		使用 WMP11 格式化 GoGear Aria	16
6 音乐	17		
收听音乐	17		
查找音乐	17		
删除音乐曲目	17		
7 语音书籍	18		
向 GoGear Aria 添加语音书籍	18		
语音书籍控制	18		
按书籍标题选择语音书籍	18		
8 视频	19		
下载、转换和传输视频	19		
播放视频	19		
删除视频	19		
9 图片	20		
查看照片	20		
欣赏幻灯片	20		
将图片添加至 GoGear Aria	20		
删除图片	20		
10 收音机	21		
收听 FM 收音机	21		
手动调谐电台	21		
自动调谐预设电台	21		
播放预设电台	21		
11 录音	22		
从 FM 收音机录音	22		
录制音频/语音	22		
收听 FM 录音	22		
收听语音/音频录音	22		
将录音上传到电脑	22		
删除录音	22		

12 设置	23
<hr/>	
13 更新 GoGear Aria	25
手动验证/更新固件	25
<hr/>	
14 故障种类和处理方法	26
<hr/>	
15 技术数据	27
系统要求	27
支持的音乐文件格式	27
支持的视频文件格式	27
支持的图片文件格式	27

需要帮助?

请访问

www.philips.com/welcome

在这里您可以访问全套支持材料，例如用户手册、最新软件更新和常见问题解答。

1 重要安全信息

常规维护

注意

- 避免损坏或故障：
- 切勿将本产品置于加热设备或阳光直射产生的高温环境中。
- 切勿跌落本产品或让物体跌落在产品上。
- 切勿让本产品浸入水中。切勿让耳机插孔或电池仓与水接触，因为进水会对装置造成严重损坏。
- 在附近使用手机可能造成干扰。
- 备份您的文件。请务必保留下载到设备的原始文件。如果产品受损或无法读取/辨认，Philips 对数据的丢失不负任何责任。
- 仅使用所提供的音乐软件来管理（传输、删除等）音乐文件，以免发生问题。
- 切勿使用含有酒精、氨水、苯或研磨剂的清洁剂，因为它们会损害本产品。

关于操作温度和存放温度

- 请在常温介于 0°C 至 35°C (32°F 至 95°F) 之间的环境中操作产品。
- 请在常温介于 -20°C 至 45°C (-4°F 至 113°F) 之间的环境中存放产品。
- 低温环境会缩短电池寿命。

更换部件/配件：

要订购更换部件/配件，请访问 www.philips.com/support。

听力安全



以中等音量收听：

以高音量使用耳机会损坏您的听力。此产品产生的声音分贝范围可能导致正常人丧失听力，即使收听不到一分钟。较高的分贝范围适用于已经丧失了部分听力的人。

声音是具有欺骗性的。随着时间的过去，您听力的“舒适级别”会要求较高的音量。因此，较长时间的收听之后，“正常”的音量实际上可能很大声，对您的听力有害。要防止此情况

发生，请在您的听力适应之前，将音量设置到安全级别并保持不变。

设置安全的音量级别：

将音量控制设置为较低设置。

慢慢调高声音，直到可以舒适、清晰地听见而不失真即可。

合理的收听时间：

较长时间的收听，即使是正常的“安全”级别，也同样会导致听力受损。

请确保合理使用设备，并进行适当的休息。

使用耳机时请确保遵循以下准则。

在合理时间内以合理音量收听。

听力适应后，请勿调节音量。

请勿将音量调得太高，从而无法听见周围的声音。

在有潜在危险的情况下应谨慎使用或暂停使用。

请勿在驾驶机动车、骑自行车、进行滑板运动等情况下使用耳机；否则可能会造成交通事故，而且这在许多地区属于非法行为。

修改

未经制造商授权的修改将使用户无权操作本产品。

版权信息

所有其它品牌和产品名称均是其各自公司或组织的商标。

未经授权复制任何录制内容，不管是从互联网下载还是从音频 CD 上获取，均违反版权法和国际条约。

对受版权保护的材料（包括计算机程序、文件、广播和录音）进行未经授权的复制，可能侵犯版权并构成刑事犯罪。该设备不应用于此类目的。

Windows Media 和 Windows 徽标是 Microsoft Corporation 在美国和/或其它国家/地区的注册商标。

承担责任！尊重版权。



Philips 尊重他人的知识产权，并且要求我们的用户也这么做。

互联网上的多媒体内容可能在没有原始版权所有者的授权的情况下创建和/或分发。在许多（包括您所在的）国家/地区，复制或分发未经授权的内容可能触犯版权法。遵守版权法是您的责任。

下载到您电脑上的视频流到便携式播放机的录制和传输仅限于与公共领域或经适当授权的内容一起使用。您只能将此类内容用于私人、非商业用途，并且应尊重作品的版权所有者的最终版权说明。此类说明可能声明不得进行进一步复制。视频流可能包括禁止进一步复制的版权保护技术。在这种情况下，录制功能将不起作用，并且您将收到一则通知消息。

数据记录

Philips 致力于提高产品质量并增强 Philips 用户的体验。该设备会将一些信息/数据记入其非易失性内存区域，以便掌握其使用情况。这些数据用于识别并检测用户在使用设备时可能遇到的故障或问题。例如，存储的数据包括音乐模式下的播放持续时间、调谐器模式下的播放持续时间、电池电量不足的次数。存储的数据并不显示在设备上使用的内容或媒体，或下载源。只有在用户将设备返回到 Philips 服务中心，以简化错误检测和预防时，才可检索和使用存储在设备上的数据。用户首次提出请求时，将提供存储的数据。

产品回收

本产品是采用优质的材料和元件设计和制造的，可以回收利用。如果产品上贴有叉线有轮垃圾箱符号，则说明该产品符合欧洲指令 2002/96/EC。



请不要将该产品与其它生活垃圾一同弃置。请熟悉当地针对电子和电器产品制定的分门别类

的收集机制。正确弃置旧产品有助于避免对环境 and 人类健康造成的潜在负面影响。

! 注意

- 拆卸内置电池将使保修失效，并可能损坏本产品。以下是关于弃置废旧产品的说明。

该产品含有符合欧洲指令 2006/66/EC 的内置充电电池，不能与一般的生活垃圾一同弃置。为保护该产品的功能和安全性，请将该产品带到官方的收集点或服务中心，该处的专业人员可以取出或更换电池，如图所示：

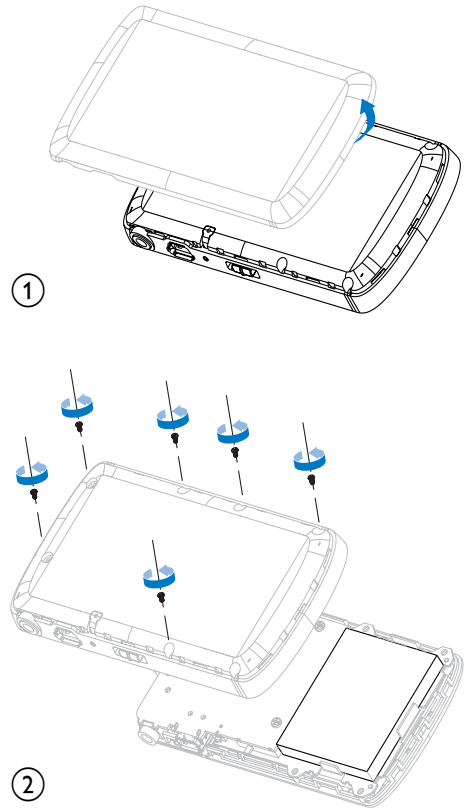

请熟悉当地针对电池制定的分门别类的收集机制。正确弃置电池有助于避免对环境 and 人类健康造成的潜在负面影响。

针对欧盟的注意事项

本产品符合欧盟的无线电干扰要求。

2 您的新 GoGear Aria

使用 GoGear Aria，您可以

- 播放 MP3 及 WMA 文件
- 查看视频文件
- 收听 FM 收音机
- 录音

包装盒内物品

确认您已收到以下项目：
播放机



耳机



USB 电缆



快速入门指南



注

- 图像仅作参考。Philips 保留更改颜色/设计的权利，恕不另行通知。

3 使用入门

控件和连接概述

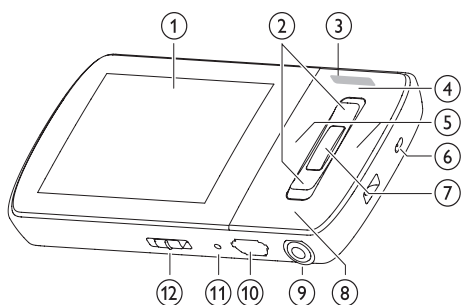

①	显示屏
② ▲ / ▼	按下: 向上/向下滚动 按住: 快速向上/向下滚动
③ - VOL +	按下: 增大/减小音量 按住: 快速增大/减小音量
④ OPTIONS	查看可用选项
⑤ ◀ / ▶	按下: 跳至下一个/上一个 按住: 快速向后/向前滚动
⑥ MIC	麦克风
⑦ ▶	按下: 播放/暂停/确认
⑧ ↶	按下: 返回上一级 按住: 返回主菜单
⑨	耳机插孔
⑩	USB 接口
⑪ RESET	按下: 重置 GoGear Aria
⑫ ①	滑动并按住: 打开/关闭 GoGear Aria
🔒	滑动: 锁定/解锁除 - VOL + 以外的所有按钮

! 注意

- 长时间收听高音量的音乐, 对收听者有害。

您可以设置 GoGear Aria 的音量, 以限制最大音量输出。

- 1 从主菜单中, 选择 [设置]>[声音设置] > [音量限制]。
- 2 按 - / + 音量控件调节音量。
- 3 按 ▶|| 确认。
↳ 设定音量限制后, 即使您按音量 + 按钮, GoGear Aria 也不会超过设定的音量。

要重新启用最大音量:

- 1 请选择 [设置] > [声音设置] > [音量限制]。
- 2 将音量限制设置为最大音量。
- 3 按 ▶|| 确认。

主菜单概述

菜单	模式	目标
🎵	音乐	播放音乐曲目
📺	视频	播放视频
🖼️	图片	查看图片
📻	FM 收音机	收听 FM 收音机
🎧	录音	创建或收听录音
📁	文件夹视图	查看文件夹中的文件
📖	文本阅读器	读取文本文件
⚙️	设置	自定义 GoGear Aria 的设置
🎵	正在播放	显示当前播放屏幕

安装软件

GoGear Aria 随附有以下软件：

- **Philips 设备管理器 (Philips Device Manager)** (帮助您获取 GoGear Aria 的固件更新)
- **Media Converter for Philips** (帮助您转换和传输 GoGear Aria 的视频文件)
- **Windows Media Player** (帮助您转换和传输 GoGear Aria 的 WMP 媒体文件)

注意事项：

请记得安装随附的光盘中提供的软件，以用于传输音乐和/或视频。

重要事项：安装软件之前，请检查您的电脑是否符合要求（请参阅本用户手册中的**系统要求**）。

- 1 将 GoGear Aria 连接至电脑。
- 2 将随 GoGear Aria 随附的 CD 插入电脑光驱。
- 3 按照屏幕上的说明完成软件安装。

如果安装程序没有自动启动，请执行下列操作：

- 1 使用 Windows 资源管理器浏览 CD 内容。
- 2 双击以“.exe”结尾的文件。

连接和充电

本 GoGear Aria 具有内置电池，可通过电脑的 USB 端口充电（随附 USB 电缆）。

注

- 首次使用时，要让 GoGear Aria 持续充电达 3 小时。
- 充电过程完成后，充电动画会停止并显示  图标。

将 GoGear Aria 连接到电脑

- 1 将随附的 USB 电缆的 USB 插头插入电脑的空闲 USB 端口。
- 2 将 USB 电缆的小号 USB 插头插入 GoGear Aria 上的小号 USB 插孔。
- 3 启动电脑。
↳ GoGear Aria 将充电。

电池电量指示

显示屏指示电池状态的近似级别，如下所示：

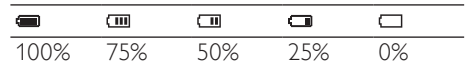

- ↳ 电池屏幕闪烁表示电池电量不足。播放机会保存所有设置并在 60 秒种内关闭。

注

- 充电电池的充电次数有限。电池使用寿命和充电次数会因使用情况和设置而有所不同。
- 充电过程完成后，充电动画会停止并显示  图标。

* 提示

- 转至  > [显示设置] > [屏幕关闭计时器] 并确保选择最短时间的计时器设置，即可节约电池电量并延长 GoGear Aria 的播放时间。

安全地断开 GoGear Aria

为避免数据丢失，请按照下面的方法从电脑上断开 GoGear Aria 的连接：

- 1 在电脑上，退出所有用于 GoGear Aria 的应用程序。
- 2 单击电脑任务栏中的 。
- 3 等待可安全删除 GoGear Aria 的确认信息，然后从 USB 端口上断开 GoGear Aria 的连接。

打开和关闭 GoGear Aria

- 1 滑动并按住  约 2 秒钟可在开/关模式之间切换。

自动待机和关闭

GoGear Aria 具有自动待机和关闭功能，从而可节省电池电量。

处于闲置模式（未播放音乐，未按下任何按键）达 10 分钟后，GoGear Aria 将自动关闭。

- 1 滑动并按住  约 2 秒钟可再次打开 GoGear Aria。

GoGear Aria 具有防止意外操作的锁定开关。

- 1 要在播放时锁定按键，请将滑块移至位置 。
 - ↳ 除音量键之外的所有按键都将被锁定，并显示锁图标。
- 2 要再次解锁按钮，将滑块移至中央位置即可。

4 使用 GoGear Aria 携带文件

您可在 GoGear Aria 的 **Windows** 资源管理器中携带文件。

- 1** 将 GoGear Aria 连接到电脑的 USB 端口后，打开 **Windows** 资源管理器。
- 2** 在 GoGear Aria 中创建文件夹。
- 3** 使用拖放操作将文件分类到这些文件夹中。

从 CD 翻录歌曲

您可以将音乐从 CD 传输到 GoGear Aria。要传输音乐，您必须先在电脑上创建音乐的数字副本。这称为翻录。

- 1 确保电脑已连接至互联网。
- 2 启动 WMP11。
- 3 单击翻录选项卡下的向下箭头，并选择格式化。



- 4 单击翻录选项卡下的向下箭头，并选择比特率。



- 5 将音频 CD 插入到电脑的光驱内。



- ↳ 将列出 CD 内的所有曲目。默认情况下，WMP11 将开始翻录 CD 中的所有歌曲。
- ↳ 要修改此选项，请单击翻录选项卡下的向下箭头，选择插入 CD 时自动进行翻录 > 从不。

- 6 单击复选框，选择要翻录的歌曲。



- 7 单击开始翻录。
 - ↳ 将转换选定的曲目并添加到 WMP11 媒体库。

在线购买音乐

您可以选择一家音乐商店，购买在线音乐。

- 1 启动 **WMP11**。
- 2 单击 **Media Guide** 选项卡下的向下箭头，并选择浏览所有在线商店。
- 3 选择商店并遵循屏幕上的说明。



↳ 您可以在 **WMP11** 媒体库中查找所购买的专辑或歌曲。

将 Windows Media 内容同步到 GoGear Aria

您可以使用 **WMP11** 将音乐和图片同步到 GoGear Aria。首次将 GoGear Aria 连接至电脑时，**WMP11** 将自动选择最适合该 GoGear Aria 的同步方式（自动或手动）。

自动：如果 GoGear Aria 有足够的存储空间（至少 4GB 可用空间）来容纳整个媒体库的内容，那么当 GoGear Aria 连接到电脑时，整个媒体库将复制到 GoGear Aria。

手动：如果 GoGear Aria 不能容纳整个媒体库的内容，则系统将提示您手动选择要传输到 GoGear Aria 的文件或播放列表。

为 WMP11 设置 GoGear Aria

！ 注意

- 切勿在传输过程中断开 GoGear Aria 的连接。如果断开 GoGear Aria 的连接，传输将不能完成，并且 Windows 此后可能无法识别 GoGear Aria。

- 1 启动 **WMP11**。
- 2 打开 GoGear Aria。
- 3 将 GoGear Aria 连接至电脑。
- 4 设置同步：
 - 如果收到相关提示：请选择使用 **WMP11** 同步 GoGear Aria 的选项。
 - 如果 **WMP11** 选择自动同步 GoGear Aria：请单击完成。
 - 整个媒体库将同步到 GoGear Aria。之后，GoGear Aria 连接到电脑后将自动同步。
 - 您还可选择自动同步的内容（请参阅选择和优先自动同步的内容部分）。
 - 如果 **WMP11** 选择手动同步 GoGear Aria：请单击完成。
 - 您必须单击同步选项卡并手动选择要同步的文件和播放列表（请参阅选择和播放列表进行手动同步部分）。

在自动同步和手动同步之间切换

首次设置同步后，您可在自动同步和手动同步之间切换：

- 1 单击同步选项卡下的向下箭头，然后选择 **PhilipsGoGear Aria > 设置同步**。
- 2 选择或取消选择“自动同步此设备”复选框。

选择和优先自动同步的内容

如果 **WMP11** 选择自动同步 GoGear Aria，您可以选择不同步整个媒体库。可从现有播放列表中选择要同步的内容，或创建新的播放列表。每次将 GoGear Aria 连接到电脑时，您选择的播放列表将同步到 GoGear Aria。

- 1 单击同步选项卡下的向下箭头，选择 **PhilipsGoGear Aria > 设置同步**。

→ 此时将出现“设备设置”对话框。



2 在可用播放列表窗格中，选择要同步的现有播放列表，然后单击添加。

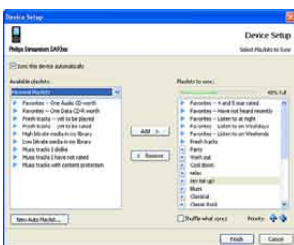

3 要创建播放列表，请单击新建自动播放列表，然后按照屏幕上的步骤指定具体标准。（另请参阅创建自动播放列表部分）。

4 要删除播放列表，请单击要同步的播放列表清单中的播放列表，然后单击删除。

5 在要同步的播放列表窗格中，选择优先级箭头，按您希望的同步顺序进行排列。



→ 如果同步过程完成之前 GoGear Aria 已满，则该过程将忽略优先级降低的文件和播放列表。

❁ 提示

- 如果 GoGear Aria 的容量不足以容纳媒体库，可选中打乱同步内容复选框，打乱要同步的播放列表中文件的顺序。其后，GoGear Aria 上的文件将被一组新文件取代（从播放列表到同步窗格），无论 GoGear Aria 是否已连接到电脑。

选择文件和播放列表进行手动同步

如果打算进行手动同步，则必须选择要同步的文件和播放列表。您还可打乱播放列表中文件的顺序，以便同步到 GoGear Aria 中。

- 1 启动 WMP11。
- 2 打开 GoGear Aria。
- 3 将 GoGear Aria 连接至电脑。
- 4 单击同步选项卡。
- 5 将想要同步的文件和播放列表从“内容”窗格拖到同步列表窗格。
 - 您还可以单击文件或播放列表，并选择添加至“同步列表”。



6 在“同步列表”窗格中，确认 GoGear Aria 可容纳已选定要同步的所有项目。

- 如有必要，可从列表中删除一些项目。



7 要删除项目，请右键单击“同步列表”窗格中的项目，然后选择从列表中删除。

8 单击开始同步按钮，将“同步列表”项目传输至 GoGear Aria。

→ 进度将显示在 WMP11 的右下方。

→ 单击停止同步可停止传输。

提示

- 如果要同步的曲目受到保护,则会提示您升级电脑的安全组件。出现此类情况时,可在 WMP11 中播放曲目,并在出现提示时遵循屏幕上的步骤升级安全组件。升级安全组件后,即可将该文件同步到 GoGear Aria。

将文件从 GoGear Aria 复制到电脑

GoGear Aria 支持逆向同步,因而您可以通过 WMP11,将文件从 GoGear Aria 复制到电脑。

- 1 启动 WMP11。
- 2 打开 GoGear Aria。
- 3 将 GoGear Aria 连接至电脑。
- 4 单击左侧导航窗格中的 Philips GoGear Aria。
↳ GoGear Aria 上的内容将列在“内容”窗格中。
- 5 导航至您要从 GoGear Aria 复制到电脑的文件或播放列表。
- 6 右键单击文件或播放列表,然后选择从设备复制。

WMP11 播放列表

您可在播放列表中随意组合歌曲或图片。您可以在 WMP11 中创建常规或自动播放列表。这些播放列表可包含歌曲、图片或两者。

创建常规播放列表

- 1 单击媒体库选项卡下的向下箭头,选择创建播放列表。
↳ “无标题播放列表”将出现在“列表”窗格中。
- 2 单击无标题播放列表,并输入该播放列表的新名称。

- 3 要将项目添加到播放列表,将其从“内容”窗格拖到“列表”窗格即可。(播放列表可包含歌曲和图片。)



- 4 将项目添加到播放列表后,单击保存播放列表。

创建自动播放列表

WMP11 可根据不同的标准自动生成播放列表。

- 1 单击媒体库选项卡下的向下箭头,然后选择创建自动播放列表。
↳ 将出现“新建自动播放列表”对话框。
- 2 输入该自动播放列表的名称。



- 3 单击第一个绿色的加号,从下拉列表中选择第一个标准。
- 4 单击具有下划线的词语,以进一步定义标准。

- 5 单击第二个和第三个绿色加号, 可为自动播放列表选择和定义更多标准。
- 6 完成后单击**确定**按钮。

编辑播放列表

您可随时编辑现有的播放列表。

- 1 在左侧“导航”窗格中, 单击**播放列表**。



- ↳ 所有播放列表都将显示在“内容”窗格中。

右键单击要编辑的播放列表, 然后从弹出菜单中选择在列表窗格中编辑。

- ↳ 播放列表中的内容将显示在“列表”窗格中。

要从播放列表中删除项目, 请右键单击该项目, 然后选择从列表中删除。



要更改播放列表中项目的顺序, 请单击任何项目将其拖至“列表”窗格内的新位置。
要将新项目添加到播放列表, 请从媒体库中选择该项目并拖至“列表”窗格。

完成编辑播放列表后, 单击**保存播放列表**按钮。

将播放列表传输至 GoGear Aria

本用户手册中的选择文件和播放列表进行手动同步部分介绍了如何将播放列表传输至 GoGear Aria。

使用 WMP11 搜索音乐或图片

- 1 单击**媒体库**选项卡。
- 2 单击 **WMP11** 左上角的箭头, 然后选择要搜索的音乐或图片。
- 3 在搜索框中键入该文件的几个关键字, 例如歌曲标题或演唱者。
 - ↳ 在您键入的同时, 搜索结果将出现在“内容”窗格中。每输入一个字母, 搜索结果就会更新
- 4 要进一步定义搜索结果, 可输入更多关键字。

从 WMP11 媒体库中删除文件和播放列表

- 1 单击**媒体库**选项卡。
- 2 单击 **WMP11** 左上角的箭头, 然后选择要删除的音乐或图片。
- 3 导航至要删除的文件或播放列表。
- 4 右键单击文件或播放列表, 然后选择**删除**。
- 5 选择**仅从媒体库中删除**或**从媒体库和电脑中删除**, 然后单击**确定**。

从 GoGear Aria 中删除文件和播放列表

您可使用 WMP11 来管理存储在 GoGear Aria 上的文件。将 GoGear Aria 连接到电脑后，GoGear Aria 上的内容将显示在 WMP11 中。您可以删除文件或播放列表，就像删除 WMP11 中显示的任何其它文件一样。

- 1 在左侧“导航”窗格中，单击 Philips GoGear Aria。
- 2 您可按各种视图来浏览 GoGear Aria 的内容，如“最近添加”或“演唱者”。
- 3 GoGear Aria 上的内容将列在“内容”窗格中。
- 4 要删除音乐或图片文件，请单击 WMP11 左上角的箭头，然后选择音乐或图片。
- 5 导航至要删除的文件或播放列表。
- 6 右键单击文件或播放列表，然后选择删除。
- 7 单击确定。



- 4 选择相应的选项卡，然后输入或编辑信息。



- 5 单击确定保存更改。

使用 WMP11 格式化 GoGear Aria

! 注意

- 该过程将重新格式化 GoGear Aria 的存储并擦除所有数据。



使用 WMP11 编辑歌曲信息

- 1 单击媒体库选项卡。
- 2 导航至您要编辑的歌曲。
- 3 右键单击歌曲，然后从弹出菜单中选择高级标记编辑器。
↳ 此时将出现“高级标记编辑器”对话框。

- 1 启动 WMP11。
- 2 打开 GoGear Aria。
- 3 将 GoGear Aria 连接至电脑。
- 4 单击同步选项卡下的向下箭头，然后选择 Philips GoGear Aria > 格式化。

6 音乐

收听音乐

- 1 从主菜单中, 选择  进入音乐模式。
- 2 导航子菜单选择音乐。
- 3 按  播放。
 - 按  在暂停和播放之间切换。

查找音乐

从主菜单中, 选择  进入音乐模式。

GoGear Aria 提供以下菜单选项:

[所有歌曲]

- 按字母顺序列出曲目

[演唱者]

- 按字母顺序列出演唱者
- 按字母顺序列出专辑
- 按专辑顺序列出曲目

[专辑]

- 按字母数字顺序列出专辑
- 按专辑顺序列出曲目

[播放列表]

- [现在播放列表]
- 按播放列表顺序列出曲目

注

- 或者, 您可以从主菜单中选择  并以文件夹视图形式查找文件。

删除音乐曲目

- 1 从主菜单中, 选择 .
- 2 按  /  可查找曲目。
- 3 按 **OPTIONS** 可查看选项菜单。
- 4 选择删除选项可删除曲目。

7 语音书籍

GoGear Aria 支持音频格式的书籍。要使用此功能，您必须从 audible.com 下载

AudibleManager。借助 **AudibleManager**，您可轻松管理语音书籍的数字内容。

访问 audible.com 并注册。屏幕说明将指导您完成 **AudibleManager** 软件的下载过程。

收听语音书籍时，您可像在收听任何其它音频文件时那样进行导航。

向 GoGear Aria 添加语音书籍

- 注意事项: GoGear Aria 支持语音书籍格式 4。

- 1 在电脑上启动 **AudibleManager**。
- 2 按照在线说明，下载格式 4 的语音书籍。
- 3 按照 **AudibleManager** 屏幕说明，为语音书籍激活 GoGear Aria。
- 4 按照 **AudibleManager** 屏幕说明将语音书籍传输至 GoGear Aria。

注

- GoGear Aria 只能播放格式 4 的语音书籍。
- GoGear Aria 只能播放已针对其进行激活的语音书籍。

语音书籍控制

GoGear Aria 提供下列语音书籍模式控制:

目标	操作
播放/暂停	按 ▶ 。
向前跳转至新一节/章的开头	按 ▶ 。
向后跳转至当前一节/章的开头	按 ◀ 。
在语音书籍中快速向前跳转	按住 ▶
在语音书籍中快速向后跳转	按住 ◀
返回浏览菜单	按 ↶ 。
增大/减小音量	按 -VOL+ 。

提示

- 离开语音书籍后，您可以恢复播放（请参阅本用户手册中的**继续播放**部分）。

按书籍标题选择语音书籍

- 1 从主菜单中，选择 **🎵** 进入音乐模式。
- 2 按 **▲** 或 **▼**，然后按 **▶||** 选择语音书籍。
- 3 按 **▲** 或 **▼** 选择标题，然后按 **▶||** 播放。
↳ 要退出，请按 **↶**。

8 视频

下载、转换和传输视频



通过 **MediaConverter™ for Philips**，您可以

- 单击按钮从互联网上将视频下载到电脑中。
- 将电脑上的视频文件转换为适合 GoGear Aria 的屏幕尺寸。
- 将已转换的视频从电脑传输到 GoGear Aria。





注

- 视频转换和传输过程可能需要较长时间，具体取决于您的电脑配置。

播放视频

- 1 从主菜单中，选择  进入视频模式。
- 2 导航子菜单选择视频。
- 3 按  播放。
 - 按  在暂停和播放之间切换。

在视频模式下，您可以调节显示屏的亮度：

- 1 播放视频时，按住  /  可调高/调低显示屏的亮度。
- 1 播放视频时，按住  /  可以快进/快退模式进行浏览。
 - 按  继续播放。

删除视频

- 1 从主菜单中，选择 。
- 2 按  /  可查找视频。
- 3 按 **OPTIONS** 可查看选项菜单。
- 4 选择删除选项可删除视频。



注

- 或者，您可以从主菜单中选择  并以文件夹视图形式查找文件。

9 图片

查看照片

GoGear Aria 支持 JPEG 格式的图片。

- 1 从主菜单中, 选择  进入图片模式。
- 2 按  /  移至下一张/上一张图片。

欣赏幻灯片

在  模式下, 您可以幻灯片模式欣赏图片:

- 1 按  开始幻灯片放映。

提示

- 设置菜单提供了各种幻灯片放映设置。

将图片添加至 GoGear Aria

- 1 将 GoGear Aria 连接到电脑的 USB 端口后, 打开 **Windows® 资源管理器**。
- 2 在 GoGear Aria 中创建文件夹。
- 3 使用拖放操作将图片分类到这些文件夹中。

删除图片

- 1 从主菜单中, 选择  进入图片模式。
- 2 按  /  可查找图片。
- 3 按 **OPTIONS** 可查看选项菜单。
- 4 选择删除选项可删除图片。

注

- 或者, 您可以从主菜单中选择  并以文件夹视图图形式查找文件。

10 收音机

收听 FM 收音机

- 1 从主菜单中，选择  进入收音机模式。
 - 耳线将用作 FM 天线。



手动调谐电台

处于  模式时，您可以手动调谐至某个电台：



- 1 要搜索下一个较强的信号，请按住 ▲ / ▼。
- 2 要微调频率，请短暂地按下 ▲ / ▼。

自动调谐预设电台

GoGear Aria 的自动调谐功能可帮助您找到电台，并以预设编号保存电台。

- 1 处于  模式下时，选择 [Auto tune] > [是]。
 - ↳ 收音机将自动调谐电台，并将频率保存到预设电台。
 - ↳ 可以使用 20 个预设电台。
 - ↳ 要停止自动调谐，请按 。
 - ↳ 要退出收音机模式，请按住  2 秒钟。

播放预设电台







- 1 在  模式下，您可以播放先前设置的电台（预设电台）。
- 2 按 **OPTIONS** 可查看选项菜单。
- 3 选择预设电台。
- 4 按 ◀ / ▶ 可更改为其它预设电台。
- 5 要搜索下一个较强的信号，请按住 ▲ / ▼ 2 秒钟。
 - 要退出收音机模式，请按住  2 秒钟。

注

- 只有先将电台存储在预设之下，才能播放预设电台。（请参阅本用户手册中的自动调谐预设电台或手动调谐电台）。

11 录音

从 FM 收音机录音







- 1 从主菜单中, 选择  进入收音机模式。
- 2 选择电台 (预设)。
- 3 按 **OPTIONS** 可查看选项菜单。
- 4 选择 [开始 FM 收音机录音]。
 - 按  在暂停和录音之间切换。
- 5 按  停止。
 - ↳ 屏幕将提示您保存录音。
- 6 按  /  选择 [是] / [否]。
- 7 按  确认。
 - ↳ 录音将保存在播放机上。(文件格式: FMRECXXX.MP3, 其中 XXX 为自动生成的录音编号。)

提示

- 您可以在 [录音库] > [FM 收音机] 下面找到录音。

录制音频/语音



下面是通过内置麦克风录制音频/语音的方法 (关于内置麦克风位置的信息, 请参阅概述一节):

- 1 从主菜单中, 选择  进入录音模式。
- 2 选择 [开始语音录音]。
 - 按  在暂停和录音之间切换。
- 3 按  停止。
 - ↳ 屏幕将提示您保存录音。
- 4 按  /  选择 [是] / [否]。
- 5 按  保存录音。
 - ↳ 录音将保存在播放机上。(文件格式: VOICEXXX.MP3, 其中 XXX 为自动生成的录音编号。)



提示

- 您可以在 [录音库] > [语音] 下面找到录音。

收听 FM 录音

- 1 从主菜单中, 选择  进入录音模式。
- 2 选择 [录音库] > [FM 收音机]。
- 3 选择录音。
- 4 按  播放。

收听语音/音频录音

- 1 从  菜单中, 选择 [录音库] > [语音]。
- 2 选择录音。
- 3 按  播放录音。

将录音上传到电脑

- 1 将 GoGear Aria 连接至电脑 (请参阅本用户手册中的连接和充电章节)。
- 2 在电脑的 Windows® 资源管理器中选择 GoGear Aria。
- 3 选择录音 > 语音 或 FM 收音机。
- 4 将录音文件复制并粘贴到电脑上的任意位置。

删除录音

通过电脑删除 GoGear Aria 中的录音:







- 1 将 GoGear Aria 连接至电脑 (相关说明, 请参阅连接部分)。
- 2 在电脑的 Windows® 资源管理器中选择 GoGear Aria。
- 3 选择录音 > 语音 或 FM 收音机。
- 4 选择要删除的录音。
- 5 在电脑上, 按 **Delete**。
 - ↳ 将删除选定的录音。

12 设置





按以下方法自定义 GoGear Aria:

从主菜单中, 选择  进入设置模式。

在  菜单中, 按以下方式导航:

- 1 按  /  选择选项。
- 2 按  确认选择并转至下一级 (如果有)。
- 3 按  返回上一级。
- 4 按住  退出  菜单。

 菜单提供以下选项:

设置	选项菜单	子选项菜单
[播放模式]	[重复播放]	<ul style="list-style-type: none">• [重复播放关] (默认)• [单曲重复]• [全部重复]
	[随机播放]	<ul style="list-style-type: none">• [随机播放关] (默认)• [全部随机播放]
[声音设置]	[FullSound]	<ul style="list-style-type: none">• [关] (默认)• [开]
	[均衡器]	<ul style="list-style-type: none">• [关] (默认)• [摇滚]• [放克]• [希普霍普]• [爵士]• [古典]• [电子乐]• [自定义]
	[音量限制]	垂直条状指示器。按 -VOL+ 调节音量限制, 然后按  确认。
	[定时关机]	<ul style="list-style-type: none">• [关] (默认)• xx [分钟]
[显示设置]	[亮度]	垂直条状指示器。按  或  调节亮度, 然后按  确认
	[主题]	<ul style="list-style-type: none">• [深色] (默认)• [浅色]• [红色]
	[背光计时器]	<ul style="list-style-type: none">• [[x] 秒]
	[屏幕关闭计时器]	<ul style="list-style-type: none">• [[x] 秒]• [始终亮起]
	[屏幕保护]	<ul style="list-style-type: none">• [关] (默认)• [歌曲标题]• [相册图画]• [模拟时钟]• [数字时钟]• [演示模式]

[日期和时间]	[时间设置]	<ul style="list-style-type: none"> • [设置时间格式] • 设置时间 	
	[日期设置]	<ul style="list-style-type: none"> • [设置日期格式] • 设置日期 	
[幻灯片放映设置]	[每张幻灯片的时间]	• [[x] 秒]	
	[重复播放]	<ul style="list-style-type: none"> • [关] (默认) • [开] 	
	[随机播放]	<ul style="list-style-type: none"> • [关] (默认) • [开] 	
[语言]	<ul style="list-style-type: none"> • [English] (默认) • 捷克语 • 希腊语 • 德语 • 西班牙语 • 法语 • 意大利语 • 匈牙利语 	<ul style="list-style-type: none"> • 荷兰语 • 挪威语 • 波兰语 • 葡萄牙语 • 葡萄牙语 (巴西) • 俄语 • 斯洛伐克语 • 芬兰语 	<ul style="list-style-type: none"> • 瑞典语 • 土耳其语 • 简体中文 • 繁体中文 • 日语 • 韩语 • 泰国语 (仅限于 /97 版本)
[连接电脑首选项]	<ul style="list-style-type: none"> • [MSC] • [MTP] (默认) 		
[信息]	<ul style="list-style-type: none"> • [容量:] • [可用空间:] • [固件版本:] • [型号:] • [支持站点:] 		
[出厂设定]	[恢复出厂设置? (已传输到播放机的文件将不受影响。)]	<ul style="list-style-type: none"> • [是] • [否] 	

13 更新 GoGear Aria

GoGear Aria 由一种称为固件的内部程序控制。在您购买 GoGear Aria 之后，可能发布了新版本的固件。

称为 **Philips 设备管理器 (Philips Device Manager)** 的软件程序可通过电脑检查互联网上可用的固件更新。

在电脑上，从 GoGear Aria 安装 **Philips 设备管理器 (Philips Device Manager)**，或从 www.philips.com/support 下载最新版本。

注

- 音乐文件不会受到固件更新的影响。

手动验证/更新固件

- 1 确保电脑已连接至互联网。
- 2 将 GoGear Aria 连接至电脑（相关说明，请参阅**连接和充电**一节）。
- 3 在电脑上，单击**开始 > 程序 > Philips Digital Audio Player > Aria Device Manager**以启动 **Philips 设备管理器 (Philips Device Manager)**。
- 4 单击 **Update (更新)**
 - ↳ **Philips GoGear Aria 设备管理器 (Philips GoGear Aria Device Manager)** 将从互联网检查更新并安装新的固件（如果有）。
- 5 显示屏显示 **Update completed (更新完成)** 时，单击 **OK (确定)**。
- 6 断开 GoGear Aria 与电脑的连接。
 - ↳ 固件更新完毕后，GoGear Aria 将重新启动并可继续使用。

14 故障种类和处理方法

如果 GoGear Aria 无法正常工作或者显示屏冻结，可对其进行重置而不会丢失数据：

如何重置 GoGear Aria?

- 将笔尖或其它物体插入 GoGear Aria 底部的复位孔。按住直到播放机关闭。
- 如果执行复位的方法不起作用，请遵循关于使用 **Philips 设备管理器 (Philips Device Manager)** 恢复 GoGear Aria 的说明：

- 1 在电脑上，选择开始 > 程序 > **Philips Digital Audio Player > Aria Device Manager > Philips Device Manager** 以启动 **Philips 设备管理器 (Philips Device Manager)**。
- 2 继续之前，请关闭 GoGear Aria。
- 3 将 GoGear Aria 连接至电脑时，按住音量按钮 **+**。
- 4 按住该按钮，直到 **Philips 设备管理器 (Philips Device Manager)** 确认 GoGear Aria 并进入恢复模式。
- 5 在电脑上，单击 **Repair (修复)** 按钮并按照 **Philips 设备管理器 (Philips Device Manager)** 的说明来完成恢复过程。
- 6 完成恢复后，从电脑上拔下 GoGear Aria。
- 7 重新启动 GoGear Aria。

15 技术数据

电源

电源: 310 毫安锂聚合物内置充电电池

播放时间¹ (音乐): 25 小时

光盘上的软件

Windows Media Player

Philips 设备管理器 (Philips Device Manager)

Media Converter for Philips

连通性

3.5 毫米耳机插孔

USB 2.0 高速

声音

声道隔离: 45 分贝

频率响应: 80 Hz - 18 kHz

输出功率: 2 x 3 mW

信噪比: > 84 dB

音频播放

压缩格式:

MP3 比特率: 8 - 320 kps 和 VBR

MP3 采样率: 8, 11.025, 16, 22.050, 24, 32, 44.1, 48 kHz

WMA 比特率: 5 - 192 kbps VBR

WMA 采样率: 8, 11.025, 16, 22.050, 24, 32, 44.1, 48 kHz

支持 ID3-tag

支持 Audible 格式

视频播放

支持 SMV 格式

存储介质

内置内存容量²:

SA1ARA02 2GB NAND 闪存

SA1ARA04 4GB NAND 闪存

SA1ARA08 8GB NAND 闪存

SA1ARA16 16GB NAND 闪存

音乐传输³

在 Windows® 资源管理器中拖放

视频传输³

通过 Media Converter for Philips

显示

彩色 LCD, 220 x 176

注

- ¹ 充电电池的充电次数有限。电池使用寿命和充电次数会因使用情况和设置而有所不同。
- ² 1GB = 10 亿字节; 实际存储容量更少。不能使用全部内存容量, 因为播放机会占用部分内存。存储容量按每首歌 4 分钟和 128 kbps MP3 编码计。
- ³ 传输速度取决于操作系统和软件配置。

系统要求

- Windows® XP (SP2 或以上版本) / Vista
- Pentium III 800 MHz 或更快的处理器
- 512 MB 内存
- 500 MB 硬盘空间
- 互联网连接
- Windows® Internet Explorer 6.0 或更高版本
- CD-ROM 驱动器
- USB 端口

支持的音乐文件格式

GoGear Aria 支持以下音乐格式:

- MP3
- PCM
- ADPCM
- Audible
- WMA

支持的视频文件格式

GoGear Aria 支持以下视频格式

- SMV

支持的图片文件格式

GoGear Aria 支持以下图片格式:

- JPEG

16 词汇

F

FM (调频)

在无线广播中: 是一种调制方法, 采用该方法, 载波电压的频率将随调制电压频率的改变而改变。

FullSound

FullSound™ 是 Philips 开发的一项创新技术。FullSound™ 忠实地恢复压缩音乐的声音细节, 提高音质, 带来完全没有任何失真的听觉体验。

J

JPEG

一种常见的数字静态图片格式。联合图像专家小组提出的一种静态图片数据压缩系统, 特点是压缩比很高, 但图像质量仅略有降低。JPEG 文件的扩展名为 .jpg 或 .jpeg。

K

Kbps

千位每秒。一种数字数据速率衡量系统, 常用于高压缩的格式, 如 AAC、DAB、MP3 等。一般而言, 该数值越高, 图像质量越好。

L

LCD (液晶显示器)

可能是在非计算机类电子设备上显示视觉信息的最常见的方式。

M

MHz (兆赫)

100 万周期每秒。

MP3

一种具有声音数据压缩系统的文件格式。MP3 是 Motion Picture Experts Group 1 (或称 MPEG-1) Audio Layer 3 的简称。使用 MP3 格式, 一张 CD-R 或 CD-RW 光盘可以比一般 CD 多存储大约 10 倍的数据。

P

PCM (脉冲编码调制)

一种领先的数字记录形式。

PlaysForSure*

PlaysForSure* 是一种 Philips GoGear 功能, 可确保与 Windows Media Player 10 和 Windows XP 之间的兼容性。凭借 PlaysForSure* 标志, 消费者可确信在网上商店购买的音乐与 Philips GoGear 播放机兼容。

S

SMV [SigmaTel Motion Video Format]

SigmaTel 提供的一种部分压缩的视频格式, 可转换电脑上的普通动态视频文件, 使其能够在便携式多媒体播放机上播放。

SuperPlay

SuperPlay™ 是本产品的一项特殊功能, 听者可按顶层媒体库类别 (如演唱者或专辑) 播放所有音乐, 而无需选择播放列表中的项目。

SuperScroll

SuperScroll™ 是本产品的两用搜索键的一个导航功能。SuperScroll™ 使在较大的媒体库中滚动时更便于控制速度, 以找到所要的项目。按键时间越长, 滚动速度越快。

W

WAV

由 Microsoft 和 IBM 联合开发的一种声音文件格式。内置于从 Windows 95 到 XP 的所有操作系统中, 事实上已成为 PC 上的声音标准。WAV 声音文件以 .wav 扩展名结尾, 几乎所有支持声音的 Windows 应用程序都支持这种文件。

WMA (Windows Media 音频)

Microsoft 所有的一种音频格式, 是 Microsoft Windows Media 技术的一部分。Microsoft Windows Media 技术包含 Microsoft 数字版权管理工具、Windows Media 视频编码技术和 Windows Media 音频编码技术。

WMV [Windows Media Video]

指 Microsoft Corporation 开发的一种视频压缩技术。WMV 内容可通过 Windows Media® Encoder 9 系列进行编码。这些文件可通过其文件扩展名“.wmv”来识别。

分

分贝 (dB)

一种测量单位, 用于描述声功率或声强方面的相对差别。

压

压缩

在音频术语中, 指临时或永久性缩小音频数据以便更有效地进行存储或传输的过程。临时降低文件大小称为“无损”压缩, 过程中没有信息损失。永久降低文件大小 (如 MP3 文件) 称为“有损”压缩, 过程中涉及丢弃不必要的信息, 该信息一旦丢失则无法恢复。

数

数字音频

数字音频是已转化为数值的的声音信号。数字声音可以通过多个声道传输。模拟声音只能通过两个声道传输。

相

相册图画

相册图画是一项可显示音乐专辑插图 (封面图片) 的功能。这种显示可让用户快速识别音乐专辑。音乐专辑的插图文件可以从互联网上下载。

立

立体声

字面上意为“立体”。通常指双声道立体声, 虽然数字音频的发展使多声道立体声越来越常见。

缩

缩略图

缩略图是完整图片的缩小版本, 可更容易地识别项目。缩略图对图像的作用相当于一般的文字索引对文本的作用。

随

随机播放

按随机顺序播放音频文件 (曲目) 的功能。

音

音量

音量是用来说明控制声音相对大小的最为常见的词。它与许多用于控制声音大小的电子设备的功能相关。

