

DVD Mini Hi-Fi System



PHILIPS

Manufactured under license from Dolby Laboratories. "Dolby", "Pro-logic" and the double-D symbol are trademarks of dolby Laboratories.

MANUFACTURED UNDER LICENSE FROM DIGITAL THEATER SYSTEMS, INC. US PAT. NO 5,451,942, 5,956,674, 5,974,380, 5,978,762 AND OTHER WORLD-WIDE PATENTS ISSUED AND PENDING. "DTS" AND "DTS DIGITAL SURROUND" ARE REGISTERED TRADEMARKS OF DIGITAL THEATER SYSTEMS, INC. COPYRIGHT 1996, 2000 DIGITAL THEATER SYSTEMS, INC. ALL RIGHTS RESERVED.

This product incorporates copyright protection technology that is protected by method claims of certain U.S. patents and other intellectual property rights owned by Macrovision Corporation and other rights owners. Use of this copyright protection technology must be authorized by Macrovision Corporation, and is intended for home and other limited viewing uses only unless otherwise authorized by Macrovision Corporation. Reserve engineering or disassembly is prohibited.

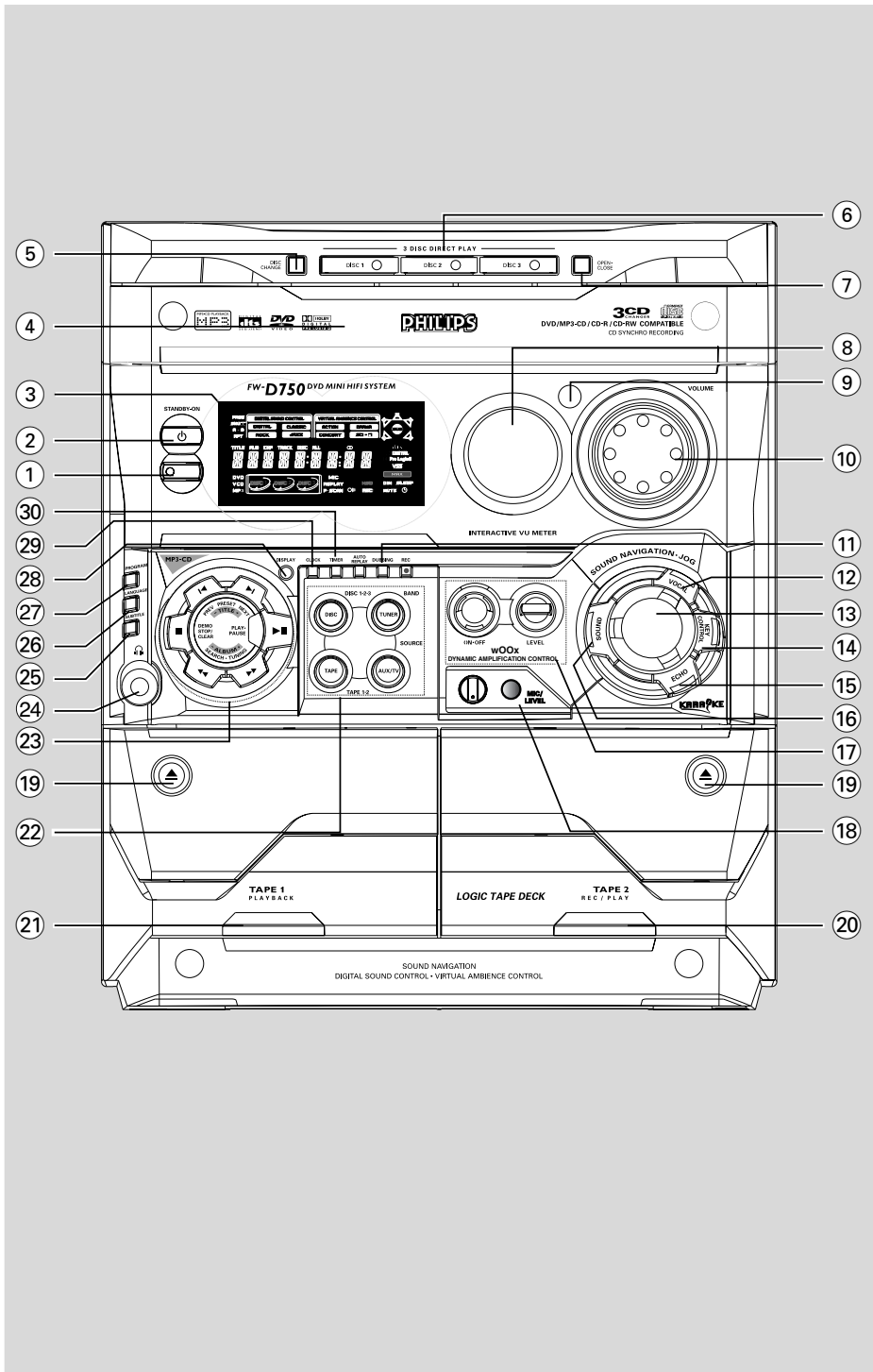

DEMO MODE

To turn ON

Press & HOLD



button

for 5 seconds

To turn OFF

Press & HOLD



button

for 5 seconds

PLUG & PLAY -for tuner installation

1



Plug in the unit

2



Follow instructions
in the display

3



Press "PLAY"

English 6

Français 49

Español 93

中文 137

English

Français

Español

中文

CAUTION

Use of controls or adjustment or performance of procedures other than herein may result in hazardous radiation exposure or other unsafe operation.

一般事項/維護保養

功能特點	51
可播放的光碟	51
區碼	
隨機供給配件	51
環保資訊	52
維護保養與安全須知	52

連接端子

步驟 1：放置揚聲器	53
步驟 2：連接揚聲器	53
步驟 3：連接電視機	54~55
使用 Video In 插孔 (CVBS)	
使用 Component Video In 插孔 (Pr Pb Y)	
使用 S-Video In 插孔	
使用 RF 射頻調制器配件	
步驟 4：連接 FM/MW 天線	56
步驟 5：連接電源線	56
步驟 6：連接一台 VCR 錄影機或 有線/衛星電視機頂盒	57
步驟 7：連接數碼音頻設備	57

功能概述

主機上的控制器	58~59
遙控器	60

基本功能

即插即播 (用於調諧器安裝)	61
示範模式	61

準備工作

步驟 1：裝入遙控器電池	62
步驟 2：設定時鐘	62
步驟 3：設定電視機	63
步驟 4：設定揚聲器	63
步驟 5：設定優先語言	64

光碟操作

播放光碟	65
使用光碟菜單	65
基本的播放控制	66
跳至另一標題 (曲目) / 章節	
快速搜尋	
從上次停止的位置開始繼續播放	
選擇不同的模式功能	66~67
重複播放模式	
亂序播放模式	
重複播放章節 / 曲目中的某個節段	
對喜愛的曲目編程	67
使用菜單條編程	67
在播放中更換光碟	68
DVD/VCED 特別功能	68~69
改變字幕語言	
改變聲道語言	
慢動作模式播放	
搜尋某段影音內容	
播放期間顯示光碟資料	
移至另一標題 (曲目) / 章節	
從某一所選位置開始播放	
放大	
從另一角度觀看	
逐幀播放	
查閱 DVD 影碟的內容	
VCD/SVCD 特別功能	70
播放控制 (PBC)	

MP3 / 圖片光碟的操作

播放 MP3/ 圖片光碟 (柯達. JPEG)	71
-------------------------------	----

DVD 菜單操作

使用設置菜單	72
使用菜單條	73~77
設定電視形狀	
設定視頻輸出	
設定逐行掃描視頻輸出模式以提高影像質量	
設定屏幕保護程式	
設定數碼輸出	
設定 PCM 輸出	
夜晚模式 - 開啟/關閉	
改變密碼	
設定家長控制級別以限制播放	

調諧器操作

調諧選台	78
儲存預設電台	78~79
預設電台自動編程	
預設電台手動編程	
選擇預設電台	79
刪除預設電台	
改變頻階	79

卡式座操作/錄音

播放卡式帶	80
關於錄音的一般說明	80
錄音準備工作	81
光碟同步錄音	81
複製卡式帶	81

時鐘/計時器操作

查看時鐘	82
設定計時器	82
設定睡眠計時器	83

音效和音量控制器

音效控制	84
選擇環繞聲	
wOOx 音效	
選擇音響效果	
音量控制	84~85
改變音量大小	
暫時關閉音量	
使用耳筒聆聽	

其他功能

開樹 / 關機	86
開機	
將本機切換至待機模式	
切換至省電待機模式	
省電自動待機模式	
使顯示屏變暗	86
聲音控制 (Vocal)	86
音調控制 (Key control)	87
迴音 (Echo)	87
卡拉 OK	87
聆聽外接音源	87

技術規格

故障排除

詞彙集

功能特點

你這套具有兩聲道全數碼式擴音機的 DVD Mini Hi-Fi 系統能營造出你在正規電影院所體驗到的那種動感聲音品質，並把家庭影院技術的一些最佳功能特點納入其內。

其他功能特點包括：

內置 DTS 和 Dolby Digital 數字解碼器，支持虛擬環繞聲和立體聲。

附加部件連接

讓你將其他音頻及音頻/視頻設備連接到本 DVD 系統，因此你能夠使用系統的環繞聲揚聲器。

夜晚模式

讓你壓縮動態範圍，減少在杜比數碼 (Dolby Digital) 模式中不同級別之間音量的差別。

家長控制 (級別)

讓你設定一個級別，使你的孩子不能觀看高於這個級別的 DVD 影碟。

睡眠計時器

使本系統在預先設定的時間自動切換到待機狀態。

可播放光碟

你的 DVD Mini Hi-Fi 系統將可播放：

- 數碼視頻光碟 (DVD)
- 視頻 CD 光碟 (VCD)
- 超級視頻 CD 光碟 (SVCD)
- 數碼視頻光碟 + 可重刻錄光碟 (DVD+RW)
- CD 光碟
- 在 CDR(W) 可刻錄 (可重刻錄) 光碟上的圖片 (柯達, JPEG) 文件
- 所支持的 MP3-CD 格式:
 - ISO 9660 / UDF 格式;
 - 標題/歌集名稱 - 最多 12 個字符;
 - 最大的標題數+歌集數為 255;
 - 嵌入目錄最多為 8 層;
 - 最大的歌集數為 32;
 - 最大的 MP3 曲目數為 999;
 - 對 MP3 光碟而言，所支持的取樣頻率為：32 kHz, 44.1 kHz, 48 kHz;
 - 所支持的 MP3 光碟比特率為：32, 64, 96, 128, 192, 256 (kbps)。

- 本機不支持下列格式：
 - 像 *.VMA, *.AAC, *.DLF, *.M3U, *.PLS, *.WAV, *.WMA 等文件;
 - 非英語的歌集/標題名稱;
 - 以 Joliet 格式錄製的光碟;
 - 具有 ID3 標籤的 MP3 Pro 和 MP3。



區碼

本 DVD 系統祇能播放具有 **ALL (全區碼)** 或 **3 (區碼 3)** 標誌的 DVD 影碟。你不能播放其他區碼標誌的影碟。



註：

- 對於混合模式的光碟，根據其錄音格式，祇有一個模式會被選擇播放。
- 如果你播放某張光碟時有困難，請先取出該光碟並嘗試播放另一張不同的光碟。錄製格式不正確的光碟將不能在本 DVD 系統中播放。

隨機供給配件

- 複合視頻電纜一條 (黃色)
- 色差視頻電纜 (紅色/藍色/綠色)。
- 音頻電纜一條 (白色, 紅色)。
- FM 拖尾天線一條。
- MW 環形天線一個。
- 遙控器及兩個 AA 型電池。
- 交流電源電纜一條。
- 本使用說明書和快速使用指南。



環保資訊

我們已把多餘的包裝材料省掉，並盡量使包裝物分為如下三類容易分開的物料：紙板（紙箱），聚苯乙烯發泡膠（緩衝、耐撞擊作用）和聚乙烯（膠袋，保護用的發泡膠紙）。

如果由專業公司拆卸本機，機內所用的材料均可回收再用。請遵守當地對於處置包裝材料、耗盡電池和廢舊設備的有關法規。

維護保養與安全須知

避免高溫、潮濕、水和灰塵

- 勿讓本系統、電池或光碟暴露在潮濕、雨淋和多塵的環境，也不要將它們放置在加熱設備附近或陽光直射的場所，以免過度受熱。光碟匣盤應常關閉，以避免鏡頭積塵。
- 在本機上不應放置諸如花瓶一類的裝滿液體的物品。
- 在本機上不應放置裸露的火焰源，如點燃的蠟燭。

避免冷凝問題

- 當播放機從較冷的環境突然被搬到較暖的環境時，機內的鏡頭可能蒙上水氣，這時將不能播放光碟。如果出現這種情況，可讓播放機在溫暖的環境中靜置一段時間，直至水氣自然蒸發為止。

切勿堵塞通風口

- 不要在密閉的機箱中操作本系統。播放機四周必須留有最少 10 厘米（4 英寸）的空隙，以確保良好的通風。

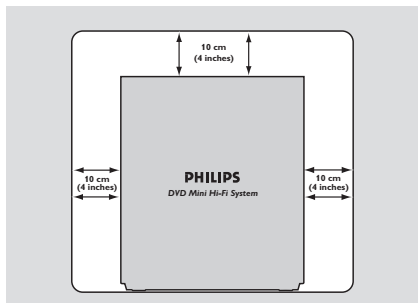

- 通風孔不應覆蓋諸如報紙、桌布和窗簾等物品而妨礙通風。

清潔機殼

- 使用一塊稍微沾有中性清潔劑的軟布抹擦。請勿使用帶有酒精、氨水或磨砂物質的清潔劑。



清潔光碟

- 當光碟比較骯髒時，應該用一塊不起毛的清潔布來抹擦。抹擦時應從中央向外抹擦，而不要沿圓周方向抹擦。清潔劑可能會損害光碟。
- 祇可在 CDR(W) 的印刷商標面寫字，而且必須使用柔軟的筆尖。
- 拿取光碟時應握持其邊緣，不要觸摸其表面。

清潔光碟機鏡頭

- 光碟機使用一段時間後，一些髒物或塵土便會聚集在光碟機鏡頭上。為了確保獲得良好的播放效果，請使用飛利浦公司的 CD 鏡頭清潔劑或其它市售的清潔劑來清潔光碟機鏡頭。清潔時請按照清潔劑的使用說明進行。

找尋適合的放置地點

- 將光碟機放置在一個平坦、堅實而穩定的表面上。

清潔卡式座的磁頭和走帶對部件

- 為確保良好的錄音及放音品質，每使用 50 小時後，應清潔磁頭 (A)，主動軸 (B) 和橡膠壓輪 (C)。
- 使用一支蘸有少量酒精或磁頭清潔劑的棉花棒清潔磁頭。
- 你也可以使用磁頭清潔帶，像播放普通卡式帶一樣播放一次，以清潔磁頭。

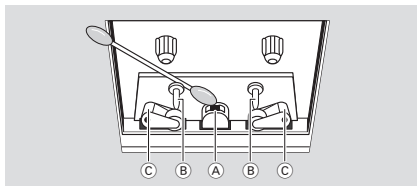

對磁頭消磁

- 使用從你的代理商獲得的消磁帶對磁頭進行消磁。

步驟 1: 放置揚聲器

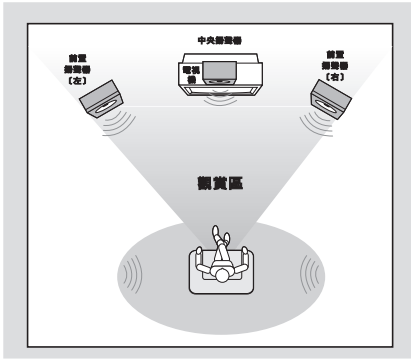

為了獲得盡可能最佳的環繞聲效果，所有揚聲器都應擺放在與聆聽者距離相等的位置上。

- 把左前置和右前置揚聲器擺放在與電視機距離相等並與聆聽者成大約 45 度角的位置。

註：

- 為避免磁力干擾起見，不要把前置揚聲器太靠近電視機擺放。
- DVD Mini Hi-Fi 系統周圍必須通風良好。

步驟 2: 連接揚聲器

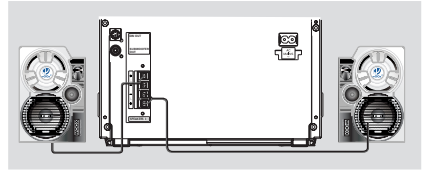

- 將揚聲器導線連接至 SPEAKERS (FRONT) 揚聲器端子，右邊揚聲器連接至“R”端子，左邊揚聲器連接至“L”端子。顏色線（有標記）連接至“+”極，黑色線（無標記）連接至“-”極。如圖所示，必須把揚聲器導線的裸露部分充分插入揚聲器端子內並夾緊。

揚聲器	⊖	⊕
左前置 (L)	黑色	白色
右前置 (R)	黑色	紅色

註：

- 為確保能聆聽到最佳的音效，建議你只使用隨附的揚聲器。
- 切勿把一對以上的揚聲器連接至揚聲器的 +/- 端子。
- 所連接的揚聲器不能低於隨附揚聲器的額定阻抗。請參閱使用說明書內的「技術規格」一節。

重要說明！

銘牌位於本機背面。

為避免過熱起見，本機設有安全電路。因此當本機出現極限狀況時，它將會自動切換至預備狀態。這時，應讓本機冷卻後再使用（僅限於某些型號）。

連接端子

步驟 3: 連接電視機

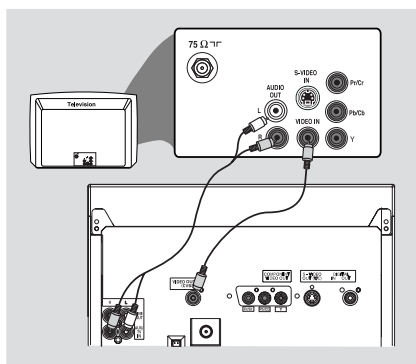

重要事項！

- 你祇需根據你所用電視機的能力，從下列選項中選擇其中一項進行一次視頻端子的連接。
- **S- 視頻 (S-Video) 或色差視頻 (Component Video)** 輸出端子能夠提供最高的畫面質素。但你的電視機必須具備相應的輸入端子才行。
- 將 DVD 系統直接連至電視機。

使用 Video In 視頻輸入端子 (CVBS)

- 使用複合視頻電纜 (黃色) 將系統的 **CVBS** 插孔連接到電視機上的視頻輸入端子 (或標示為 A/V In, Video In, Composite 或 Baseband 的端子)。
- 要通過本系統聆聽電視頻道的聲音，使用音頻電纜 (白色/紅色) 把 **AUX/TV IN (L/R)** 端子連接到電視機上對應的 AUDIO OUT 端子即可。

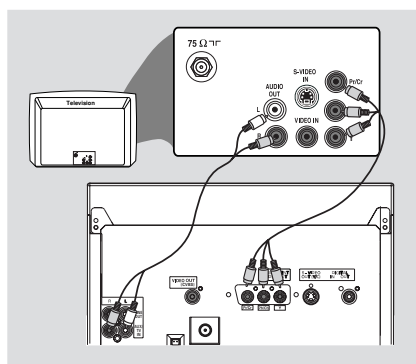

重要事項！

- 如要將視頻輸出 (**VIDEO OUT**) 設定至 'Pr Pb Y'，請參閱第 160 頁，使用設置菜單 - 「設定視頻輸出」一節。

使用 Component Video In 色差視頻輸入端子 (Pr Pb Y)

- 使用色差視頻電纜 (紅色/藍色/綠色) 將本系統的 **Pr Pb Y** 端子連接到電視機上對應的 Component video input 色差視頻輸入端子 (或標示為 Pr/Cr Pb/Cb Y 或 YUV 的端子)。
- 要通過本系統聆聽電視頻道的聲音，使用音頻電纜 (白色/紅色) 把 **AUX/TV IN (L/R)** 端子連接到電視機上的 AUDIO OUT 端子即可。

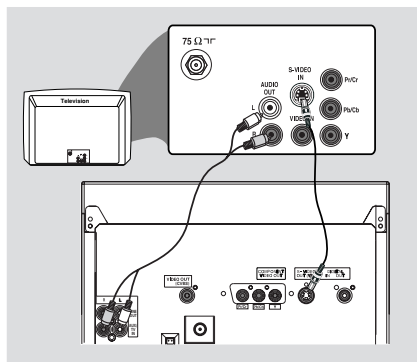

重要事項！

- 如果圖像失真，請檢查視頻輸出 (Video Output) 的設定。必須確定視頻輸出已設定至 'S-Video'，見第 160 頁，使用設置菜單 - 「設定視頻輸出」一節。

使用 S-視頻輸入 (S-Video In) 端子

- 使用 S-Video 電纜 (不隨本機供給) 把系統的 **S-VIDEO OUT** 端子連接到電視機上的 S-Video 輸入端子 (或標示為 Y/C 或 S-VHS 的端子)。
- 要通過本系統聆聽電視頻道的聲音，使用音頻電纜 (白色/紅色) 把 **AUX/TV IN (L/R)** 端子連接到電視機上的 AUDIO OUT 端子即可。

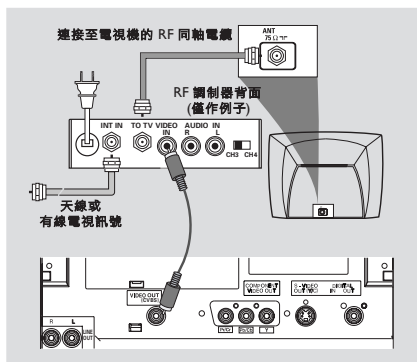

重要事項！

- 如果你的電視機祇有一個 Antenna In 天線輸入端子 (標示為 75 ohm 或 RF In)，你將需要一個 RF 射頻調制器才能在電視機上觀看 DVD 的播放。有關如何獲得和如何操作 RF 射頻調制器的詳情，請聯絡你的銷售商或飛利浦公司。

使用附件 RF 射頻調制器

- 使用複合視頻電纜 (黃色) 把系統的 **CVBS** 端子連接到 RF 射頻調制器上的視頻輸入端子。
- 使用 RF 同軸電纜 (不隨本機供給) 把 RF 射頻調制器連接到你電視機上的 RF 端子。

連接端子

步驟 4: 連接 FM/MW 天線

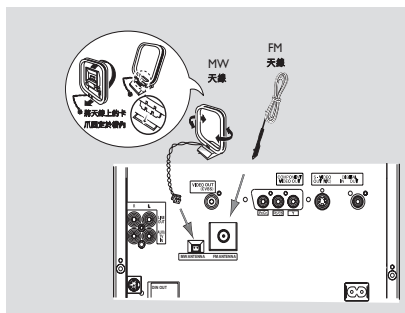

- 將隨附的 MW 環形天線連接至 **MW** 端子，然後把它放置在平台或懸掛在架子或牆壁上。
- 將隨附的 FM 天線連接至 **FM** 端子。展開 FM 天線並把它的末端固定在牆壁上。

為獲得最佳的 FM 立體聲接收效果，可把一條戶外 FM 天線（不隨本機供給）連接到 FM ANTENNA 端子。

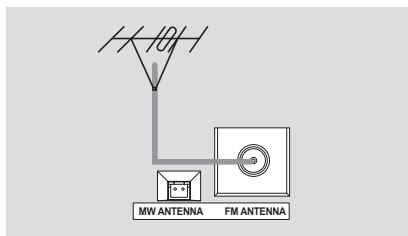

註：

- 調整天線的位置以獲得最佳的接收效果。
- 盡可能使天線遠離電視機、錄影機或其他輻射源，以避免干擾。

步驟 5: 連接電源線

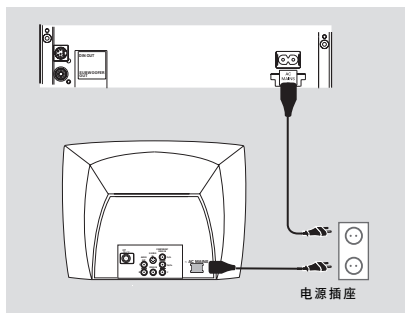

正確完成所有連接之後，將本機的交流電源線插入牆上的交流電源插座中。

開啟電源後，切勿再更改任何連接。

在 DVD Mini Hi-Fi 系統上

顯示屏上可能出現“**AUTO INSTALL - PRESS PLAY**”（自動安裝 - 按 PLAY 按鍵）訊息。按前面板上的 **▶||** 按鍵搜尋和儲存所有可接收到的電台，或按 **■** 按鍵退出（見第 164 頁，調諧器操作 - 「預設電台」一節）。

如果機上裝有電壓選擇器（**VOLTAGE SELECTOR**），必須將它調整至當地的電源電壓值上。

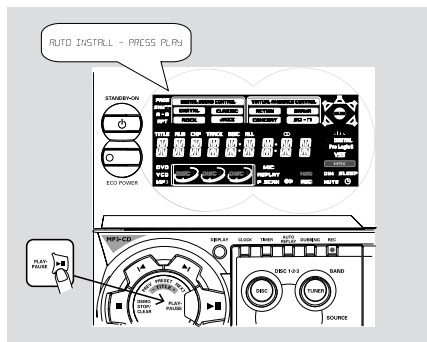

步驟 6: 連接一台 VCR 錄影機或有線/衛星電視機頂盒

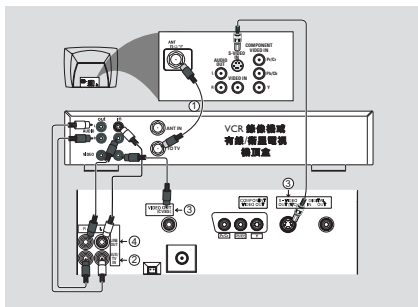

觀看和聆聽播放內容

- ① 如圖所示，將 VCR 錄影機或有線/衛星電視機頂盒連接到電視機。
- ② 把系統的 AUX/TV IN (R/L) 端子連接到 VCR 錄影機或有線/衛星電視機頂盒上的 AUDIO OUT 端子。

開始操作之前，先按遙控器上的 **AUX/TV** 按鍵選擇 "AUX"，以啟動該輸入訊源。

使用 VCR 錄製 DVD

一些 DVD 影碟具有防複製保護功能。你無法使用一台 VCR 錄影機來錄製或複錄這些具有防複製保護的光碟。

- ③ 把系統的 **CVBS** 端子連接到 VCR 錄影機上的 VIDEO IN 端子。
- ④ 把系統的 **LINE OUT (R/L)** 端子連接到 VCR 錄影機上的 AUDIO IN 端子。這樣你便可製作模擬立體聲 (左和右兩聲道) 的錄音。

在錄音時觀看 DVD 影碟的播放

你必須使用 S-VIDEO (如上所述) 或 Component (Pr Pb Y) video 端子把系統連接到你的電視機。

步驟 7: 連接數碼音頻設備

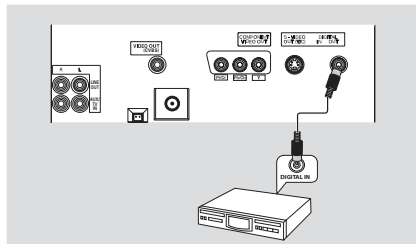

錄音 (數碼)

將系統的 DIGITAL OUT 端子連接到一台數碼錄音裝置的 DIGITAL IN 端子 (例如一台具有 Dolby Digital 杜比數碼解碼器並且與 DTS - 數碼影院系統兼容的裝置)。

開始操作之前，先根據音頻連接端子設定 DIGITAL OUTPUT (見第 160 頁，使用設置菜單 - 「設定數碼輸出」一節)。

主機上的控制器

① ECO POWER

- 開啟本機或切換至省電待機 (Eco Power Standby) 模式。

② STANDBY ON

- 開啟本機或切換至待機 (Standby) 模式。

③ DISPLAY SCREEN

- 檢視本機當前的狀態。

④ 光碟轉盤

⑤ DISC CHANGE (更換光碟)

- 更換光碟轉盤中的光碟

⑥ DISC 1 / DISC 2 / DISC 3 (光碟直接播放)

- 直接選擇所要播放的光碟。

⑦ OPEN•CLOSE

- 打開或關閉光碟轉盤。

⑧ 互動音量單位 (VU) 計量器

- 根據所選擇的螢幕顯示模式，互動音量單位計量器將分別以音樂或音量計量。

⑨ 遙控訊號傳感器

- 將遙控器指向該傳感器操作。

⑩ VOLUME

- 增大或減小音量。

⑪ 卡式座操作

AUTO REPLAY (自動重播)

- 選擇連續自動重播 (AUTO PLAY) 或單次播放 (ONCE) 模式。

DUBBING (複製)

- 複製卡式帶。

REC (錄音)

- 在卡式座 2 開始錄音。

⑫ VOCAL (聲音控制)

- 在播放卡拉 OK 影碟期間淡出原唱聲音，或在播放音頻光碟時在單聲或立體聲模式之間切換。

⑬ JOG CONTROL (輕推控制)

- 為所選取的音響功能選擇想要的音響效果。

⑭ KEY CONTROL (音調控制)

- 調節影碟的音調級別以適合你的音域。

b降低音控聲調級別。

l恢復原來設定的音控聲調。

.....升高音控聲調級別。

⑮ ECHO (迴音)

- 連接麥克風插頭後，調節卡拉 OK 影碟的迴音電平。

⑯ SOUND

- 開啟或關閉環繞聲效果。

⑰ wOOx ON•OFF (wOOx 功能開啟/關閉)

- 用於選擇增強或正常的 wOOx 音效。

wOOx LEVEL (wOOx 電平)

- 用於選擇一個想要的 wOOx 電平：WOOX 1, WOOX 2 或 WOOX 3。

⑱ MIC/LEVEL (麥克風/混音電平)

- 用於連接麥克風插孔。

- 當使用卡拉 OK 或麥克風錄音時，用於調節混音電平。

⑲ ▲

- 打開卡式座門蓋。

⑳ 卡式座 1

㉑ 卡式座 2

㉒ SOURCE (音源)

- 用於選擇下列音源：

DISC (DISC 1•2•3)

- 選擇光碟唱盤 1, 2 或 3。

TUNER (BAND)

- 選擇波段：FM 或 MW。

TAPE (TAPE 1-2)

- 選擇卡式座 1 或 2。

AUX/TV

- 選擇相連接的外部音源：TV/CDR 或 AUX (輔助) 模式。

㉓ 模式選擇

PLAY/PAUSE ►II

用於光碟 開始播放或暫停播放。

用於卡式帶 開始播放。

用於即插即播 (僅限於機上操作) 啟用即插即播模式。

SEARCH•TUNING ◀◀ ▶▶

(ALBUM - / +)

用於光碟 向後/向前搜尋。

用於卡式帶 倒帶或快速進帶。

用於調諧器 調諧到較低或較高的電台頻率。

用於時鐘 (在待機模式) 設定分鐘及小時。

DEMO STOP/CLEAR ■

用於光碟 停止播放或清除程式。

用於示範模式 (在待機或省電模式) 開啟或停止示範模式。

用於即插即播 (僅限於機上操作) 退出即插即播模式。

PREV / PRESET / NEXT ◀ ▶

(TITLE - / +)

用於光碟 播放期間跳至前一/後一個
標題、章節和曲目。

用於調諧器 選擇一個預設電台。

用於時鐘 (僅限於機上操作) 設定分
鐘。

24

— 連接至耳筒。

25 **SUBTITLE (字幕)**

— 選擇喜愛的字幕語言。

26 **LANGUAGE (語言)**

— 選擇喜愛的音頻錄音語言。

27 **PROGRAM (編程)**

用於光碟 光碟曲目編程。

用於調諧器 預設電台編程。

28 **DISPLAY (顯示)**

— 檢視時間、標題或章節的資訊。

29 **CLOCK (時鐘)**

— 檢視時鐘，設定時鐘。

30 **TIMER (計時器)**

— 設定計時器。

遙控器

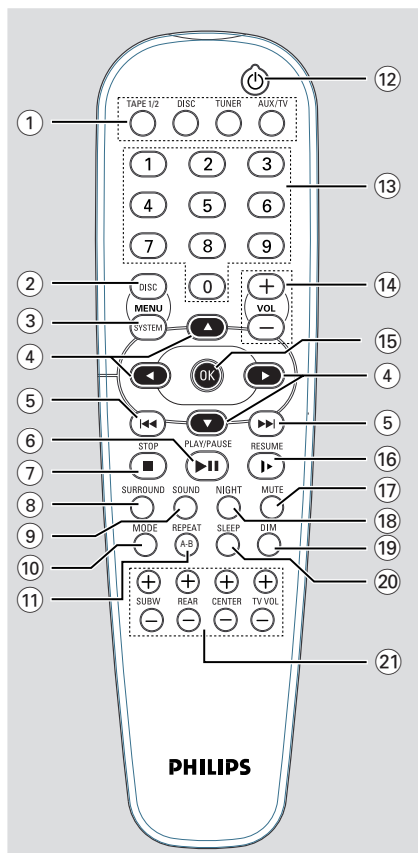

註：

- 首先按遙控器上其中一個音源選擇鍵 (例如：DISC 或 TUNER) 選擇你想要控制的音源。
- 然後選擇想要的功能 (例如 ▶, ◀◀, ▶▶)。

① SOURCE

- 選擇相關的活動模式：TAPE, DISC, TUNER 或 AUX/TV。
- 調諧器：在 FM 和 MW 波段之間切換。
- AUX/TV：在 AUX-ANA (模擬輸入) 和 AUX-DIG (數碼輸入) 模式之間切換。

② DISC MENU (祇用於光碟模式)

- 進入或退出光碟內容菜單。

③ SYSTEM MENU (祇用於光碟模式)

- 進入或退出系統菜單條。

④ ▲ / ▼ / ◀ / ▶

- 在調諧器模式中，選擇一個或預設電台序號 (◀ 或 ▶)。

- 在光碟內容菜單 / 系統菜單條中選擇移動的方向。

⑤ ◀◀ / ▶▶

- 在光碟模式中，按此鍵跳至上一個/下一個章節/曲目。
- 在光碟模式中，按住此鍵不放可快速倒片/快速進片。
- 在調諧器模式中，調諧到一個較低或較高的電台頻率。

⑥ PLAY/PAUSE ▶▶

- 開始或暫停光碟的播放。

⑦ STOP ■

- 停止播放光碟。

⑧ SURROUND

- 選擇多聲道環繞聲 (Dolby Digital, DTS 和 VSS) 或者立體聲音響效果。

⑨ SOUND

- 選擇各種不同的音場效果：CONCERT (音樂會), DRAMA (戲劇), ACTION (動作), SCI-FI (科幻), CLASSIC (古典), JAZZ (爵士), ROCK (搖滾), DIGITAL (數碼), WOOX 1, WOOX 2, WOOX 3 或 WOOX OFF。

⑩ MODE

- 選擇 REPEAT (重複播放) 或 SHUFFLE (亂序播放) 功能。

⑪ REPEAT A-B

- 重複播放光碟上的某一特別節段。

⑫ POWER ⏻

- 切換至待機模式。

⑬ 數字鍵 (0-9)

- 輸入光碟上的一個曲目/標題序號。
- 輸入一個預設電台序號。

⑭ VOL +/-

- 調整音量電平。

⑮ OK

- 退出或確認所作的選擇。

⑯ RESUME

- 在光碟播放中斷後恢復播放。

⑰ MUTE

- 中斷或恢復聲音重放。

⑱ NIGHT (祇用於 Dolby Digital 杜比數碼模式)

- 優化聲音輸出的動態效果。

⑲ DIM

- 選擇不同的顯示屏亮度。

⑳ SLEEP

- 選擇睡眠 (自動關機) 計時器功能。

㉑ SUBW +/- (祇用於超低音揚聲器連接情況)

- 調整重低音揚聲器的音量電平。

REAR +/- (祇用於 5.1 揚聲器連接情況)

- 調整環繞揚聲器的音量電平。

CENTER +/- (祇用於 5.1 揚聲器連接情況)

- 調整中央揚聲器的音量電平。

TVVOL +/-

- 調整飛利浦電視機的音量電平。

即插即播 (用於調諧器安裝)

即插即播 (Plug and Play) 功能使你在接通電源時便可自動儲存所有可接收到的電台。

如果你未安裝即插即播功能

- 1 當開啟本機時, "AUTO INSTALL - PRESS PLAY" (自動安裝 - 按 PLAY 按鍵) 字樣將顯現。
- 2 按主機上的 ►|| 按鍵開始安裝。
 - "INSTALL" (安裝) 字樣將顯現, 接著顯示 "TUNER" (調諧器) 和 "AUTO" (自動)。
 - PROG 標誌將開始閃動。
 - 本機將開始搜尋所有 FM 波段的電台, 然後搜尋 MW 波段的電台。
 - 訊號強度足夠的所有電台將自動被儲存。
 - 當所有電台都已被儲存或全部 40 個預設電台均已存滿後, 本機將停止搜尋。
 - 當即插即播功能安裝完成後, 第一個儲存的預設電台將會播放。

重新安裝即插即播功能

- 1 在待機或示範模式中, 按住主機上的 ►|| 按鍵直至 "AUTO INSTALL-PRESS PLAY" 字樣顯現。
- 2 再次按 ►|| 按鍵開始安裝。
 - 先前儲存的所有預設電台都將被取代。

若要退出而不儲存即插即播功能

- 按主機上的 ■ 按鍵。

註：

- 當本機連接至電源時, 光碟轉盤可能會先打開再關上, 以便重新啟動本機。
- 如果即插即播功能沒有完成安裝, 在下次開啟本機時, 即插即播安裝功能將再次啟動。
- 如果沒有連接天線, "CHECK ANTENNA" (檢查天線) 字樣將在顯示屏上滾動顯示。
- 如果自動安裝 (auto-install) 沒有預先設定, 本機將自動儲存電台。

示範模式

本機具有示範模式, 以展示本機所提供的各種功能。

開啟示範模式

- 在待機或省電模式中, 按住機上的 DEMO/STOP ■ 按鍵五秒以開啟示範模式。
 - "DEMO ON" (示範開啟) 字樣顯現。
 - 開始示範。

停止示範模式

- 按住機上的 DEMO STOP ■ 按鍵直至 "DEMO OFF" (示範關閉) 字樣顯現。
 - 本機隨即切換至待機模式。

註：

- 即使你把交流電源線從牆上的插座拔下再重新連接上, 示範模式仍然處於關閉狀態, 直到你再次把它開啟才可生效。

準備工作

重要事項！

— 開始操作本機之前，必須確保準備工作已全部完成。

步驟 1: 裝入遙控器電池

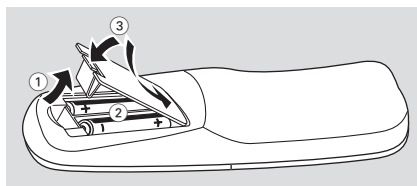

- 1 打開遙控器的電池盒。
- 2 依照“+”和“-”符號所指示的正確極性將兩個電池 (R06 或 AA 型) 放入電池盒中。
- 3 關上電池盒蓋。

使用遙控器操作本機

- 1 將遙控器直接對準本機前面板上的遙控訊號傳感器 (iR) 操作。
- 2 按遙控器上其中一個音源選擇鍵 (例如 TAPE 或 TUNER) 選擇你想要控制的音源。
- 3 然後選擇想要的功能 (例如 **▶||**, **◀◀**, **▶▶**)。

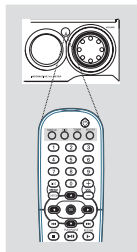

注意！

- 如果電池耗盡或將長時間不使用的話，應把電池取出。
- 不要把新舊電池或不同類型的電池混合使用。
- 電池含有化學物質，因此應予以適當的棄置處理。

步驟 2: 設定時鐘

時鐘可設定為 12 小時或 24 小時時鐘制式 (如 “PM 00:00” 或 “00:00”)。

- 1 進入待機模式。
→ 如果你不選擇時鐘，“--:--”字樣將會閃動，直至你設定時鐘為止。

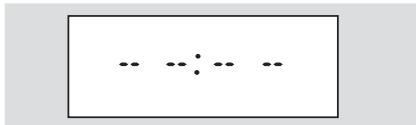

- 2 按 **CLOCK** 按鍵，“00:00”字樣在顯示屏上閃動。
→ 當前的時間在顯示屏上閃動。
→ 如果你沒有設定時鐘，“--:--”字樣將出現在顯示屏上。
- 3 按主機上的 **◀** 或 **▶** 按鍵設定小時。
- 4 按主機上的 **◀◀** 或 **▶▶** 按鍵設定分鐘。
- 5 按 **CLOCK** 按鍵確認你的設定，然後進入待機模式。本機將自動儲存你所作的設定。
→ 時間設定生效。

若要退出而不想儲存所作的設定

- 按主機上的 **■** 按鍵退出。
→ “CANCEL”字樣將出現在顯示屏上。
- 按 **ECO POWER** 按鍵退出設定模式並進入 **ECO POWER** 省電模式。
- 你也可按 **DISC**, **DISC1~3**, **DISC CHANGE**, **OPEN/CLOSE** 按鍵退出設定模式並進入光碟模式。
- 當你按某個音源鍵時，本機也會退出設定模式並進入相應的調諧器 (tuner)、輔助 (AUX)、卡式座 (tape) 模式。

查看時鐘

- 在待機模式，按機上的 **DISPLAY** 按鍵可在 12 小時與 24 小時時鐘制式之間切換。
→ 時鐘時間將顯示。

註：

- 如果你拔下交流電源插頭或電源出現故障，時鐘將會被刪除。
- 在時鐘設定過程中，若 30 秒內不按任何按鍵，本機將自動退出時鐘設定模式。

步驟 3: 設定電視機

重要事項！

– 必須確定所需的連線工作已全部完成 (見第 140-141 頁, 連接端子 - 「連接電視機」一節)。

- 1 按主機前面板上的 **DISC (DISC 1•2•3)** 按鈕 (或遙控器上的 **DISC** 按鈕)。
- 2 開啟電視機並設定至正確的視頻輸入 (Video In) 頻道。你應該在電視機上看到藍色的 PHILIPS DVD 背景屏幕。
→ 你可先前往電視機的頻道 1, 然後重複按頻道下行鍵, 直至看到 Video In 頻道為止。
→ 或者, 你也可以使用電視機的遙控器來選擇不同的視頻模式。
→ 又或者, 如果你正使用 RF 調制器的話, 可將電視機設定至頻道 3 或 4。

選擇與電視機相匹配的彩色電視制式

本 DVD Mini Hi-Fi 系統兼容 NTSC 和 PAL 兩種彩色電視制式。要在本 DVD Mini Hi-Fi 系統中播放 DVD 影碟, 必須使 DVD 影碟、電視機和 DVD Mini Hi-Fi 系統三者的彩色電視制式相互匹配。

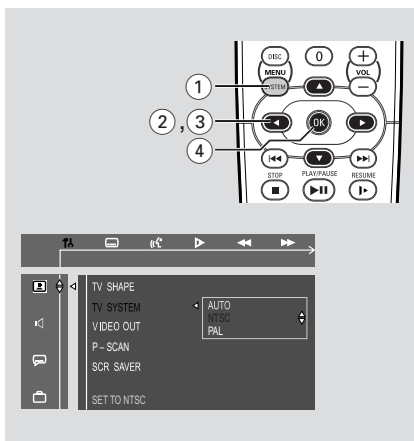

- 1 在光碟模式中, 停止播放並按 **SYSTEM MENU** 按鈕。
- 2 選擇 **TA** 圖標並按 **▼** 按鈕。
- 3 按遙控器上的 **◀ / ▶ / ▲ / ▼** 按鈕選擇所需的 功能選項。
→ 移動到 **TA** 並按 **▶** 按鈕。
→ 移動到 「電視制式」 並按 **▶** 按鈕。

AUTO (自動)

– 如果所連接的是一台與 NTSC 和 PAL 兩者兼容的多制式電視機, 請選擇這個模式。在此模式中, 輸出格式將與光碟的視頻訊號相一致。

NTSC

– 如果所連接的是一台 NTSC 制式電視機, 請選擇這個模式。此模式會把一張 PAL 光碟的視頻訊號改變為以 NTSC 格式輸出。

PAL

– 如果所連接的是一台 PAL 制式電視機, 請選擇這個模式。此模式會把一張 NTSC 光碟的視頻訊號改變為以 PAL 格式輸出。

- 4 選擇一個選項並按 **OK** 按鈕。

要去掉菜單

按 **SYSTEM MENU** 按鈕。

步驟 4: 設定揚聲器

重要事項！

— 祇有當你連接了其他 3.1 聲道揚聲器時，這項功能才生效。

你可以根據所處的環境及設置情況調整個別揚聲器（祇限於中央和後置揚聲器）的延遲時間，以優化聲音效果。祇有在多聲道音頻輸出的情況下，揚聲器的設定才會生效。

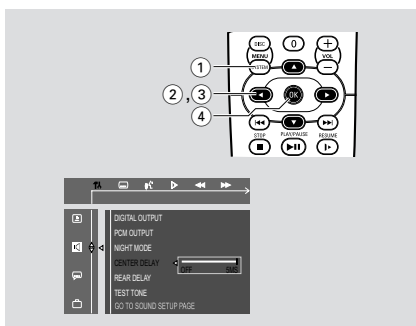

- 1 在光碟模式中，按 **SYSTEM MENU** 按鍵。
- 2 選擇 圖標並按 **▼** 按鍵。
- 3 按遙控器上的 **◀ / ▶ / ▲ / ▼** 按鍵選擇你喜歡的選項。
→ 移動到 圖標並按 **▶** 按鍵。
→ 移動到「CENTER DELAY」（中央延遲）或「REAR DELAY」（後置延遲）並按 **▶** 按鍵。
- 4 按 **▶** 按鍵設定你想要的「CENTER DELAY」（中央延遲）或「REAR DELAY」（後置延遲）時間數值。
→ 如果環繞揚聲器比前置揚聲器更靠近聆聽者，可使用較長的延遲時間。
- 5 按 **OK** 按鍵確認。

要去掉菜單

按 **SYSTEM MENU** 按鍵。

步驟 5: 設定優先語言

你可以選擇你所需要的語言。語言選定之後，每當你放入光碟時，你的 DVD Mini Hi-Fi 系統便會自動切換到所選擇的語言。如果光碟上沒有你所選擇的語言，系統將使用預設的語言來取代。但 DVD Mini Hi-Fi 系統的菜單語言一旦選定之後便不能改變。



- 1 在光碟模式中，停止播放並按 **SYSTEM MENU** 按鍵。
- 2 選擇 圖標並按 **▼** 按鍵。
- 3 按遙控器上的 **◀ / ▶ / ▲ / ▼** 按鍵選擇你喜歡的選項。
→ 移動到 圖標並按 **▶** 按鍵。
→ 移動到下列其中一項並按 **▶** 按鍵。
 - 音頻（光碟的曲目）
 - 字幕（光碟的字幕）
 - 菜單（屏幕顯示菜單）
- 4 按 **▲ / ▼** 按鍵選擇一種語言並按 **OK** 按鍵。
- 5 重複步驟 3~4 以進行其他設定。

要去掉菜單

按 **SYSTEM MENU** 按鍵。

重要事項！

- 本機是專為普通光碟設計的。切勿使用市售的穩定環或光碟處理片等其它任何附屬裝置，因為此類裝置可能會卡住光碟的機件。
- 在播放期間不要移動本機，否則可能會損壞本機。
- 切勿用力猛推光碟匣盤，也不要將非光碟的任何物體放在片盤上，否則可能會引致系統失靈。
- DVD 影碟與播放機在設計上均有區域限制。因此在播放一張影碟之前，必須確定該影碟與你的播放機具有相同的區碼。
- 根據 DVD 或 VCD 影碟的格式要求，一些操作可能有所不同或者受到限制。

播放光碟

- 1 按 **STANDBY ON**  按鍵開啟本機，然後按 **DISC** 按鍵選擇光碟模式。
- 2 開啟電視機並設定正確的 Video In 頻道 (見第 149 頁，「設定電視機」)。
 - 你應該在電視機上看到藍色的 Philips DVD 背景屏幕。
- 3 按 **OPEN/CLOSE** 按鍵打開光碟匣盤並在頭兩個托盤中各放入一張光碟。如要放入第三張光碟，可按 **DISC CHANGE** 按鍵。
 - 光碟托盤將轉動，直至轉出空托盤讓你放置光碟為止。
 - 確定光碟的印刷商標面朝上。對於雙面光碟，要播放的那一面應朝上放置。

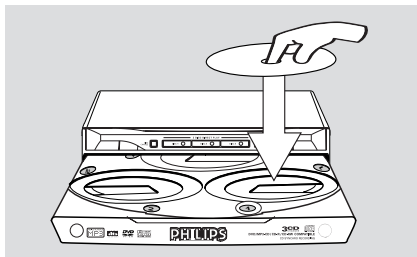

- 4 按 **OPEN-CLOSE** 按鍵關閉光碟匣盤。
 - “READING DISC” (讀取光碟) 字樣將顯現。所選取的光碟編號，曲目總數及總播放時間將出現在顯示屏上。
 - 光碟機的一個按鍵亮起，表示光碟托盤中裝有一張光碟。
 - 在停止模式中，重複按遙控器上的 **DISC** 按鍵輪流選擇 **DISC 1**, **DISC 2** 或 **DISC 3**。
- 某些光碟能夠自動播放。對於具有內容表 (TOC) 的光碟，可能會有菜單出現在電視屏上。當該菜單顯現時，按 **▲ / ▼ / ◀ / ▶** 鍵選擇，然後按 **OK** 確認。要選擇一個播放選項，按 **數字鍵 (0-9)** 即可。
 - 如果光碟菜單顯現在電視屏上，請參閱「使用光碟菜單」一節。
 - 如果該光碟由家長控制鎖定，你必須輸入你的四位數字密碼 (見第 160 頁，「改變密碼」一節)。
- 5 按 **▶▶** 按鍵開始播放。

適用於 MP3-CD

- 在光碟轉盤中裝入一片 MP3-CD 光碟。
 - 曲目總數將在顯示屏上顯示三秒，然後從第一首曲目開始播放。
 - 按 **DISC MENU** 按鍵選擇菜單的開啟/關閉。
- 註：
- 將光碟具有印刷商標的一面朝上。
 - 為確保本機正常操作，請在光碟轉盤完全讀取光碟後再繼續進行其它的操作。

使用光碟菜單

對於具有內容表 (TOC) 的光碟，當你把它放入光碟托盤時，電視屏上可能會出現一個菜單。

要選擇一個播放功能或項目

- 按 **▲ / ▼ / ◀ / ▶** 鍵或遙控器上的 **數字鍵 (0-9)**，然後按 **▶▶** 或 **OK** 鍵開始播放。
- 要進入菜單或去掉菜單**
- 按遙控器上的 **DISC MENU** 按鍵。

基本的播放控制

播放所有光碟托盤中的光碟

- 按 ►|| 按鍵。
→ 光碟轉盤中的所有光碟播放一遍，然後停止播放。
→ 播放期間，所選取的光碟托盤、曲目序號及當前曲目的已播放的時間將出現在顯示屏上。

直接選擇一個光碟托盤開始播放

- 按 **DISC 1**, **DISC 2** 或 **DISC 3** 按鍵。

要暫停播放

- 按 ►|| 按鍵。
- 要恢復播放，再按 ►|| 按鍵。

要停止播放

- 按 ■ 按鍵

跳至另一個標題 (曲目) / 章節

- 播放期間，重複按前面板上的 ◀◀ 或 ▶▶ 按鍵 (或遙控器上的 ◀◀◀ 或 ▶▶▶ 按鍵) 向前或向後跳選。每按一次按鍵將會使光碟跳至前一個或後一個標題 (曲目) / 章節的開頭。

註：

– 如果播放機已設定至重複播放章節 (曲目)，按此按鍵將會從同一章節 (曲目) 的開頭重複播放。

要直接某一標題 (曲目) / 章節

- 使用遙控器上的數字鍵 (0-9) 輸入你想要的標題 (曲目) / 章節編號。

快速搜尋

- 1 按前面板上的 ◀◀ 或 ▶▶ 按鍵快速倒片或快速進片。
- 2 按住遙控器上的 ◀◀◀ 或 ▶▶▶ 按鍵超過一秒，快速倒片或快速進片。
- 3 要恢復正常播放，按 ►|| 按鍵。

從上次停止的位置開始繼續播放

- 在停止狀態或當光碟尚未被取出時，按 **RESUME** 按鍵從你上次停止的位置恢復播放。

取消恢復播放模式

- 再按一次 ■ 按鍵，或進入 **STANDBY**，**POWER OFF**，或者按 **OPEN/CLOSE** 按鍵。

註：

- 如果你更換了光碟、打開光碟匣盤、改變音源或切斷播放機的電源供給，所儲存的訊息將會被抹除。
- 在 **PBC ON (播放控制開啟)** 模式，「恢復播放」功能無效。
- **MP3** 光碟沒有恢復播放功能。

選擇不同的模式功能

重複 (Repeat) 播放模式

你祇能在播放期間選擇重複 (Repeat) 播放模式。

用於 DVD - 重複章節 / 標題

- 重複按 **MODE** 按鍵以選擇下列各項：
REPEAT CHAPTER (重複章節) → **REPEAT TITLE (重複標題)** → **REPEAT OFF (重複功能關閉)**

用於 CVD/SVCD/VCD/CD - 重複章節 / 標題

- 重複按 **MODE** 按鍵以選擇下列各項：
REPEAT TRACK (重複) → **REPEAT DISC (重複光碟)** → **REPEAT ALL (重複全部)** → **REPEAT OFF (重複功能關閉)**

在程式播放期間

- 重複按 **MODE** 按鍵以選擇下列各項：
REPEAT ONE-PROGRAMMED TRACK (重複一首編程曲目) → **REPEAT ALL PROGRAMMED TRACKS (重複所有編程曲目)** → **REPEAT OFF (重複功能關閉)**

用於 MP3 - 重複曲目 / 歌集 / 光碟

菜單開啟：

- 重複按 **MODE** 按鍵以菜單開啟下列各項：
REPEAT TRACK (重複曲目) → **REPEAT ALBUM (重複歌集)** → **REPEAT DISC (重複光碟)** → **REPEAT ALL (重複全部)** → **REPEAT OFF (重複功能關閉)**

菜單關閉：

- 重複按 **MODE** 按鍵以選擇下列各項：
REPEAT TRACK (重複曲目) → **REPEAT DISC (重複光碟)** → **REPEAT ALL (重複全部)** → **REPEAT OFF (重複功能關閉)**

註：

- 當你打開光碟匣盤時，重複播放功能將被自動刪除。
- 對於 CVD, SVCD 和 VCD 2.0 光碟，必須先將 PBC 功能設定為 OFF (關閉)，然後才可使用重複播放功能。
- 如果光碟轉盤中放入了不同格式的光碟，祇有當前的光碟才具有重複播放功能。

亂序 (Shuffle) 播放模式

在這種播放模式中，當前目錄中的所有曲目將以亂序方式播放一次。

- 1 在停止模式，按 **MODE** 按鍵以亂序方式播放。
→ 播放將從第一張光碟開始，直至最後一張光碟播完為止。
 - 2 重複按 **MODE** 按鍵以選擇下列各項：
SHUFFLE DISC (亂序播放光碟) → REPEAT SHUFFLE DISC (重複亂序播放光碟) → SHUFFLE ALL (亂序播放全部) → REPEAT SHUFFLE ALL (重複亂序播放全部) → SHUFFLE OFF (亂序播放功能關閉)
 - 3 按 **▶||** 按鍵開始亂序播放。
- 在亂序 (shuffle) 播放模式中：**
- 再按 **MODE** 按鍵以顯示當前模式。
 - 按 **▶|** 按鍵以亂序方式選擇另一首曲目。
- 4 按 **■** 按鍵停止亂序播放。

要取消亂序 (shuffle) 播放模式：

- 在停止模式，重複按 **MODE** 按鍵以選擇 SHUFFLE OFF (亂序播放功能關閉)。

註：

- 在 Tuner, Tape 或 AUX 模式中，亂序播放功能無效。
- 當光碟匣盤打開時，亂序播放功能將被自動刪除。
- 在亂序播放模式中，本機祇支持相同的光碟格式。

重複播放章節/ 曲目中的某個節段

你能夠在章節/ 曲目中重複播放一個特定的節段在。

- 1 在你所選的開始點按 **REPEAT A-B** 按鍵。
- 2 你所選的結束點再按一次 **REPEAT A-B** 按鍵。
→ 所選的節段這時將會連續重複播放。

- 3 要恢復正常播放，再按一次 **REPEAT A-B** 按鍵。

註：

- REPEAT A-B 功能祇能在同一章節或曲目中設定。

對喜愛的曲目編程

你能夠把光碟中的內容按照你想要的次序編程及播放，可儲存的曲目數目最多為 99。

- 1 把想要的光碟放入光碟托盤中。
- 2 按 **DISC** 按鍵選擇光碟托盤。
→ 你祇能在所選的光碟上編程。
- 3 當播放停止時，按 **PROGRAM** 按鍵進入編程模式。
→ "P 00:00" 字樣顯示。
- 4 使用 **數字鍵 (0-9)** 按照你想要的次序輸入曲目序號。
→ 如果你嘗試對超過 99 首曲目進行編程，"FULL" (記憶體已滿) 訊息便會顯示。
- 5 按 **OK** 按鍵儲存這首曲目。
- 重複步驟 3-4 以儲存其他的曲目。
- 6 要開始播放所編輯的程式，按 **▶||** 按鍵。
- 7 要停止播放，按一次 **■** 按鍵。
- 8 要退出編程模式，再按 **■** 按鍵。

註：

- DVD 或 MP3 光碟沒有這項功能。
- 如果你打開光碟匣盤，程式將被清除。

使用菜單條編程

喜愛曲目選擇 (FTS) 使你能以你所選的次序播放你最喜愛曲目/ 章節或曲目/ 索引。一個 FTS 程式可容納 99 個項目 (標題, 章節等)。

重要說明！

- 你祇能對當前的光碟進行編程。
- 你必須開啟你的電視機並把它設定到正確的視頻輸入 (Video In) 頻道 (見第 149 頁, 「設定電視機」一節)。

- 1 停止播放，然後按 **SYSTEM MENU** 按鍵。菜單條將出現在電視屏幕的頂部。

光碟操作

- 按 ◀ 或 ▶ 按鍵選擇 ，並按 ▼ 按鍵進入編程菜單。
- 重複上列步驟 4-8，對你喜愛曲目編程。

播放期間更換光碟

- 按 **DISC CHANGE** 按鍵。
→ 光碟轉盤將打開，但播放卻不中斷。
- 如要更換光碟轉盤內部的光碟，再按 **DISC CHANGE** 按鍵。
→ 播放中的光碟將停止播放，光碟轉盤將關閉以取回內部的光碟，然後再打開，讓內部的光碟旋轉至外面以備更換。

DVD/VCD 特別功能

一些操作能夠無須中斷影碟的播放而直接經由電視屏幕上的多重菜單條進行。

- 按 **SYSTEM MENU** 按鍵。
→ 菜單條將顯示在電視屏幕的頂部。
- 按 ◀ 或 ▶ 按鍵以選擇：
SETUP MENU (設置菜單) → SUBTITLE (字幕) → AUDIO LANGUAGE (音頻語言) → SLOW (慢速) → FAST REVERSE (快速倒片) → FAST FORWARD (快速進片) → STATUS (狀態) → TITLE SEARCH (標題搜尋) → CHAPTER SEARCH (章節搜尋) → TIME SEARCH (時間搜尋) → ZOOM (縮放) → ANGLE (角度) → STEP (步驟) → PBC ON/OFF (播放控制功能開啟/關閉) → PROGRAM (編程)
- 按 ▼ 按鍵選擇被加亮的圖標，然後使用 ▲ / ▼ 按鍵選擇你喜愛的選項。
- 按 **OK** 按鍵確認被加亮的選擇。
- 如要退出，按 **SYSTEM MENU** 按鍵。

重要說明！

一些操作可能有所不同或者受到限制，具體取決於影碟的格式。請參閱你所播放影碟的封套上的有關說明。

註：

- 當按下某個按鍵時，如果電視屏幕上出現禁止圖標 ，那就表示這項功能無法在當時或當前的光碟上得到。

改變字幕語言

這項操作祇適用於具有多種字幕語言的 DVD 影碟。

- 從菜單條中選擇 ，然後使用 ▼ 按鍵選擇想要的語言。

改變聲道語言

這項操作祇適用於具有多曲目的 DVD 影碟。

- 從菜單條中選擇 ，然後使用 ▼ 按鍵選擇想要的語言。

用於 CVD/SVCD/VCD 光碟

- 按 ▼ 按鍵選擇想要供聲音用的聲道，這項功能祇在以不同聲道錄音的光碟上才有：
LEFT VOCAL → RIGHT VOCAL → MONO LEFT → MONO RIGHT → STEREO

註：

- 如果光碟上沒有設定你想要的語言，那就不能通過這項功能選擇這種語言。

以慢動作模式播放



用於 DVD

- 從菜單條中選擇 ，然後使用 ▼ 按鍵選擇所需的慢播速度：
SF × 1/2 → SF × 1/4 → SF × 1/8 → SR × 1/2 → SR × 1/4 → SR × 1/8 → 播放
SF = 慢速向前
SR = 慢速向後

用於 CVD, SVCD 或 VCD

- 按 ▼ 按鍵選擇所需的慢播速度：
(向前)：SF × 1/1 → SF × 1/2 → SF × 1/3 → 播放
- 按 **▶▶** 按鍵取消慢播功能。

註：

- MP3 和 CD 光碟沒有這項功能。

搜尋某一節段



- 1 從菜單條中選擇 ◀◀ 或 ▶▶，分別選擇快速向後或快速向前搜尋。
- 2 按 ▼ 按鍵選擇所需的搜尋速度：

用于 DVD 或 MP3

(向後)：FR X2 → FR X4 → FR X6 → FR X8
→ 播放
(向前)：FF X2 → FF X4 → FF X6 → FF X8
→ 播放

用于 CVD, SVCD, VCD 或 CD

(向後)：FR X1 → FR X2 → FR X3 → FR X4
→ 播放
(向前)：FF X1 → FF X2 → FF X3 → FF X4
→ 播放

- 3 要恢復正常播放，按 ▶▶ 按鍵。

播放期間顯示光碟資料

- 從菜單條中選擇 [D]，然後使用 ▼ 按鍵選擇下列各項光碟資料：

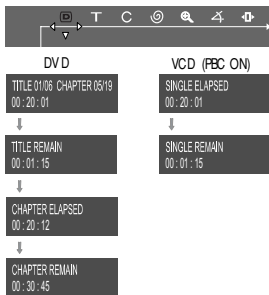

移到另一個標題(曲目)/章節

一些光碟可能包含超過一個標題或章節。如果光碟上記錄有一個標題或章節，你就能從這個所選的項目開始播放。

- 1 從菜單條中選擇 T (標題) 或 C (章節)。
- 2 使用數字鍵 (0-9) 選擇一個想要的標題/章節號碼。
- 3 按 OK 按鍵開始播放。

註：

– 在某些光碟上可能無法選擇標題或章節。

從所選的位置開始播放

這項功能允許你在光碟上任意選定的時間開始播放。



- 1 從菜單條中選擇 [T]。
- 2 使用數字鍵 (0-9) 在時間編輯框中從左至右輸入小時、分鐘和秒鐘。
→ 每當輸入一個項目時，下一個項目便會被加亮。
- 3 按 OK 按鍵開始播放。

註：

– 在「重複光碟」或「重複全部」模式中，你可以搜尋一個你想要從該點開始播放的時間位置。

放大

這項功能可讓你放大電視屏幕上的影像，並將已放大的影像左右移動。

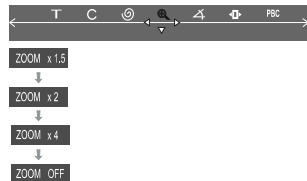



光碟操作

- 1 從菜單條中選擇 ，然後重複按 **▼** 按鍵選擇所需的放大系數：
ZOOM X1.5 → ZOOM X2 → ZOOM X4
→ ZOOM OFF
- 2 要移動已放大的影像，按 **SYSTEM MENU** 按鍵退出，並使用 **◀ / ▶ / ▲ / ▼** 按鍵將已放大的影像左右上下移動。
- 3 要退出 **ZOOM** 模式，在菜單條中選擇“ZOOM OFF”（「放大功能關閉」）即可。

從另一角度觀看

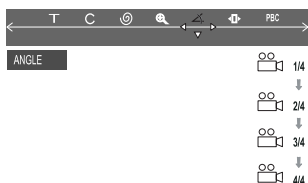
如果所播放的 DVD 影碟是從多個不同的攝像機角度拍攝而錄製的，在設置頁上的 ANGLE（角度）標記將會自動設定至 ON（開啟）。這使你能夠從不同的角度觀看畫面。角度選擇由影碟的格式決定。



- 從菜單條中選擇 ，然後重複按 **▲ / ▼** 按鍵選擇所需的角度：1/4, 2/4, 3/4 或 4/4。
→ 本機改變為以所選定的角度播放。

逐幀播放



- 1 從菜單條中選擇 ，然後按 **▼** 按鍵逐幀播放影碟（每步一幀）。
- 2 要恢復正常播放，按 **▶▶** 按鍵。

註：

- CD 或 MP3 光碟沒有這項功能。

查閱 DVD 影碟的內容

- 1 按遙控器上的 **DISC MENU** 按鍵。
→ 如果當前的標題具有菜單，該菜單將會在屏幕上出現，否則將顯示影碟菜單。
- 2 按 **▲ / ▼** 按鍵選擇想要的標題或章節，然後按 **▶▶** 或 **OK** 按鍵。

註：

- 如果 DVD 光碟中並沒有錄製標題菜單，按此鍵將會從第一首曲目開始重新播放。

VCD/SDVD 特別功能

播放控制 (PBC)

PBC 播放控制使你能跟隨顯示屏上的菜單以互動方式播放 VCD 影碟。

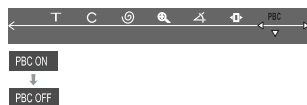

- 從菜單條中選擇 **PBC**，然後按 **▼** 按鍵選擇 PBC ON (PBC 功能開啟) 或 PBC OFF (PBC 功能關閉)。

播放具有 PBC 功能的影碟

- 如果 PBC 功能關閉，系統將會自動開始播放。
- 如果 PBC 功能開啟，PBC 菜單（若有的話）將顯示在電視屏幕上以供選擇。使用 **數字鍵 (0-9)** 輸入你的選擇。

註：

- CD 或 MP3 光碟沒有這項功能。

播放 MP3 / 圖片光碟 (柯達, JPEG 格式)

重要說明！

- 你必須開啟你的電視機並把它設定到正確的視頻輸入 (Video In) 頻道 (見第 149 頁, 「設定電視機」一節)。

MP3 / JPEG 圖片光碟

- 1 放入一張 MP3/圖片 (JPEG 格式) 光碟。
→ 由於目錄/文件配置複雜, 碟片的讀取時間可能超過 30 秒。
- 2 播放將自動開始。
→ 歌集/圖片菜單將出現電視屏幕上。如果沒有菜單出現, 按遙控器上的 **DISC MENU** 按鍵。

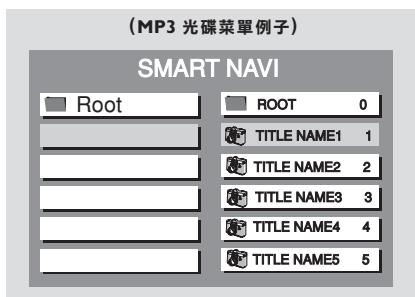

- 3 按 ◀ / ▶ / ▲ / ▼ 按鍵選擇一個想要的歌集, 然後按 **OK** 或 **▶▶** 按鍵確認 (祇用於 MP3 光碟)。
- 4 按 ◀ / ▶ / ▲ / ▼ 按鍵選擇一個想要的標題, 然後按 **OK** 或 **▶▶** 按鍵開始播放。
- 你也可以使用 **數字鍵 (0-9)** 輸入你的選擇。
- 5 要停止播放, 按 **■** 按鍵。

如果 MP3-CD 菜單關閉

- 你祇能按 **▶▶** 按鍵播放當前的標題。如果在播放模式中, 可按 **◀◀ / ▶▶** 按鍵選擇上一個/下一個標題。
→ 標題編號將出現。

柯達圖片光碟

- 1 放入一張柯達圖片光碟。
→ 由於目錄/檔案的結構相當複雜, 碟片的讀取時間可能超過 30 秒。
- 2 播放將自動開始。
- 3 按 **■** 按鍵。
→ 電視屏幕上將出現 9 格縮圖。

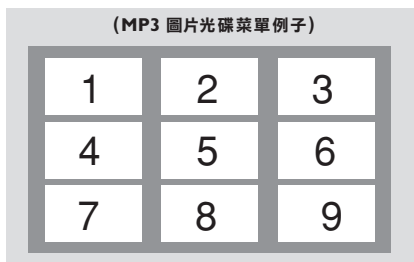

- 4 按 **◀◀ / ▶▶** 按鍵觀看上一頁/下一頁 (如果有)。
- 5 按 **◀ / ▶ / ▲ / ▼** 按鍵在菜單內四處移動, 並按 **OK** 按鍵選擇你想要的圖片以進行播放。
- 6 按 **▶▶** 按鍵以幻燈片方式自動播放圖片。

在播放期間, 你能夠：

- 按 **◀◀ / ▶▶** 按鍵選擇當前文件夾中的另一個標題/圖片。
- 按遙控器上的 **◀ / ▶ / ▲ / ▼** 按鍵旋轉或翻閱圖片文件。
- 選擇 "ZOOM ON" 然後按主機上的 **◀◀ / ▶▶** 按鍵 (或在系統菜單上選擇 **◀◀ / ▶▶** 然後按 **▼** 按鍵), 以放大或縮小圖片。
- 按 **▶▶** 按鍵暫停播放/恢復播放。

註：

- 由於數碼音頻 MP3 (DAM) 錄音特性的緣故, 祇有數碼音頻音樂才會播放。
- 當聆聽 MP3 光碟時, 偶然出現「跳音」屬於正常現象。
- 對於具有不同格式的多節段光碟, 祇有第一個節段能被讀取和播放。
- 播放柯達圖片光碟時, 光碟菜單 (DISC MENU) 功能無效。

DVD 菜單操作

使用設置菜單

你無須中斷影碟的播放而直接經由電視屏幕上的多重菜單條連續執行一些操作。但當你進入 **1** (設置菜單) 時, 播放將會暫停。

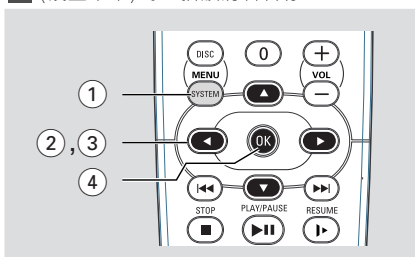

- 1 在光碟模式中, 按 **SYSTEM MENU** 按鍵。
→ 菜單條將出現在電視屏幕的頂部。

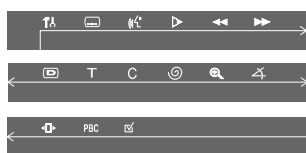

- 2 按遙控器上的 **◀ / ▶ / ▲ / ▼** 按鍵在菜單中四處移動。
→ 按 **◀ / ▶** 按鍵在菜單條中四處移動。
→ 按 **▼** 按鍵作出選擇。
- 3 按 **OK** 按鍵確認所作的選擇。
→ 本機將自動恢復播放或開始播放。

要移除菜單

按 **SYSTEM MENU** 或 **OK** 按鍵。

重要說明!

- 一些操作可能有所不同或者受到限制, 具體取決於影碟的格式。請參閱你所播放的影碟封套上的有關說明。
- 你祇能在當前的影碟上改變菜單條中的字幕語言和音頻語言。但這項操作不能改變默認的預設值。

	字幕語言 按 ▼ 按鍵選擇在 DVD 模式中想要的字幕語言。
	音頻語言 按 ▼ 按鍵選擇在 DVD, CVD, SVCD, VCD 光碟中想要的音頻語言: Left Vocal → Right Vocal → Mono Left → Mono Right → Stereo
	慢動作播放 慢動作播放的速度將顯示出來。重複按 ▼ 按鍵選擇向後或向前慢動作播放的速度。 要取消慢動作播放功能, 按 ▶▶ 按鍵。
	快速倒片 重複按 ▼ 按鍵選擇快速倒片的速度。 要取消快速倒片功能, 按 ▶▶ 按鍵。
	快速進片 重複按 ▼ 按鍵選擇快速進片的速度。 要取消快速進片功能, 按 ▶▶ 按鍵。
	狀態 在光碟模式中, 選擇此圖標並按 ▼ 按鍵以觀看所播放光碟的時間標題或章節資料。
	標題搜尋 按 ▼ 按鍵顯示有關標題的訊息, 使用數字鍵輸入你想要的標題, 然後按 OK 按鍵開始播放。
	時間搜尋 播放將暫停, 顯示屏上出現時間編輯方框。使用 數字鍵 (0-9) 輸入你想要開始播放的時間 (小時: 分鐘: 秒鐘), 然後按 OK 按鍵開始播放。(這項功能在 PBC ON 模式下無效)
	放大 重複按 ▼ 按鍵選擇一個圖像放大系數: 1.5, 2 或 4。你可以按 ◀ / ▶ / ▲ / ▼ 按鍵在電視機上移動放大的圖像。 要恢復正常播放, 重複上述步驟以選擇 ZOOM OFF (放大功能關閉) 即可。
	角度 如果所播放的 DVD 影碟是以多角度錄製的, 按 ▼ 按鍵就能從不同的角度觀看同一個場景。
	步進 重複按 ▼ 按鍵向前逐幀播放影碟 (每步一幀)。要取消步進功能, 按 ▶▶ 按鍵。
	播放控制 (PBC) 按 ▼ 按鍵以選擇 PBC ON 或 OFF, 播放將自動停止。(CD 或 MP3 光碟沒有這項功能)
	編程 見第 153 頁, 「使用菜單條編程」一節。

使用菜單條 (用戶偏好設定)

你可以過電視進行 DVD 設置。使你能自行定制該 DVD Mini Hi-Fi 系統，以適合你的特定要求。

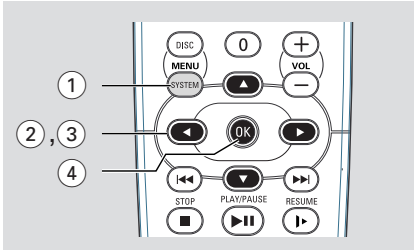

- 1 在光碟模式中，按 **SYSTEM MENU** 按鍵。
→ 菜單條將出現在電視屏幕頂部。
- 2 選擇 圖標並按 **▼** 按鍵進入設置菜單。然後按 **▲** / **▼** 按鍵選擇設置菜單的其中一個選項並按 **▶** 按鍵進入該菜單。
→ 播放將暫停。

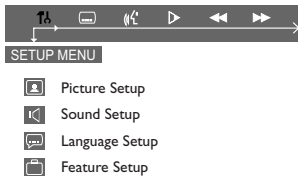

- 3 按遙控器上的 **◀** / **▶** / **▲** / **▼** 按鍵選擇所需選項。
- 4 按 **OK** 按鍵確認。
→ 播放將會恢復或自動開始。

除去菜單

按鍵 **SYSTEM MENU** 或 **OK** 按鍵。

註：

— 設置菜單的一些功能特徵在「準備工作」一節中有詳細的描述。

設定電視形狀

確定光碟上具有你所需要的格式。如果沒有，你的設定將無效。

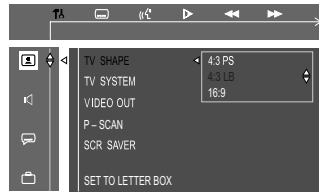

4:3 PS (搖鏡與搜尋模式 - 中間截取)

如果你所用的是傳統電視機，而且你的 DVD 影碟沒有被格式化以供寬屏幕觀看，請使用這個設定。在這種模式中，一張寬的圖片會以中間截取方式 (邊緣部分自動切除) 顯示在整個電視屏幕上。

4:3 LB (信箱模式 - 上下黑邊)

如果你所用的是傳統電視機，而且你的 DVD 影碟已被格式化以供寬屏幕觀看，請使用這個設定。在這種模式中，電視屏幕的上下方會出現黑邊。

16:9 (寬屏幕電視模式)

如果你所用的是寬屏幕電視機，請使用這個設定 (你必須同時將你的寬屏幕電視機設定至「全屏幕」)。

16:9 (寬屏幕)



4:3 LB (信箱)



4:3 PS (搖鏡與搜尋)



設定視頻輸出

視頻輸出選擇使你能選擇適合你 DVD 系統使用的視頻輸出類型。



S-VIDEO (S-視頻)

— 如果你已使用 S-VIDEO 端子把視頻輸出連接到你的電視機，請選擇 **S-VIDEO**。

PR PB Y

— 如果你已使用 PR PB Y 端子把視頻輸出連接到你的電視機，請選擇 **PR PB Y**。

註：

— 如果你正使用 VIDEO 端子 (黃色) 將系統連接到你的電視機，那就不需要調整視頻輸出設定。

設定逐行掃視頻輸出描模式以提高影像質素

祇有當你經由色差視頻 (Component Video) 端子將一台逐行掃描電視機連接到本系統時，這項功能才可應用。

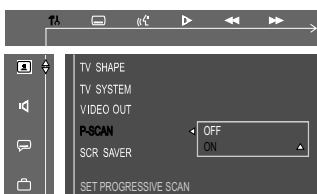

Off (關閉)

如果你已把一台傳統電視機連接到本系統，請選擇這個選項。

On (開啟)

如想充分享受逐行掃描功能所提供的高質素畫面，你需要具備一台逐行掃描電視機。

你可按住 **DISPLAY** 按鍵五秒，以切換逐行掃描功能的開啟 (ON) 或關閉 (OFF)。

註：

- 你需要具備一台逐行掃描電視機。
- 逐行掃描的高畫質必須通過 PR PB Y 色差輸出連接端子才能獲得。

設定屏幕保護程式

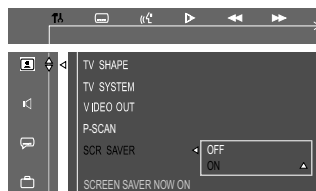

如果屏幕保護程式被設定為 ON (開啟)，當你在停止或暫停狀態下離開系統超過一分鐘時，該屏幕保護程式將被啟動。默認設定為 ON (開啟)。

設定數碼輸出

根據你自選音頻設備的連接端子來設定數碼輸出。

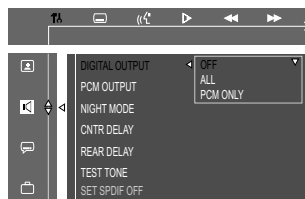

Off (關閉)

如要關閉數碼輸出，請選此項。

All

如果你已把數碼輸出端子連接到一台具有多聲道解碼器的自選音頻設備，請選此項。

PCM Only (祇用於 PCM)

如果外接組件設備能夠處理數碼訊號輸入，請選此項。然後，繼續進行「設定 PCM 輸出」。

設定 PCM 輸出

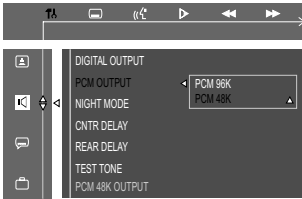
**PCM 96K**

如果自選音頻設備能以 96 kHz 取樣率處理數碼訊號輸入，請選此項。然而，如果聲音輸出失真或者沒有聲音，就要選擇 '48 kHz'。

PCM 48K

如果自選音頻設備不能以 96 kHz 取樣率處理數碼訊號輸入，請選此項，然後再以 48 kHz 取樣率轉換把它為標準訊號。

註：

— 祇有當你選擇了「PCM ONLY (祇用於 PCM)」時，才能選擇 PCM OUTPUT。

夜晚模式 - 切換該模式的開啟/關閉

**Off (關閉)**

如果你想享受全動態範圍的環繞聲，請選此項。

On (開啟)

選擇此項可將音量拉平。高音量輸出將被減輕，而低音量輸出則被提高至可聞的水平。這項功能祇在具有杜比數碼 (Dolby Digital) 模式的影片中才會生效。

DVD 菜單操作

改變密碼

你可以改變用作密碼的四位數字編碼。

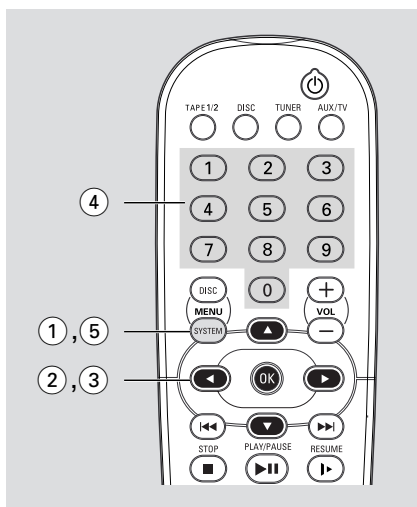

1 在光碟模式中，按 **SYSTEM MENU**。

2 選擇 圖標並按 **▼** 按鍵。

3 按遙控器上的 **◀ / ▶ / ▲ / ▼** 按鍵選擇所需選項。

→ 移動到 圖標並按 **▶** 按鍵。

→ 移動到“PASSWORD”(密碼) 並按 **▶** 按鍵。

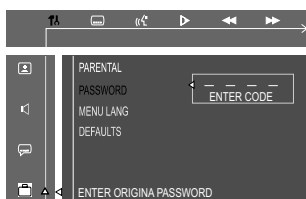

4 使用 **數字鍵 (0-9)** 輸入你的四位數字密碼。

→ 所提供的預設密碼為 1234。

→ 如果你忘記四位數字密碼，可按 **■** 按鍵四次，這時系統將回復到預設的密碼。

● 前往“Password”(密碼) 欄目並輸入你的新密碼。然後，再次輸入相同的密碼以作確認。

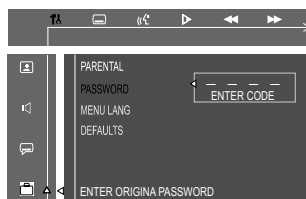

5 再按 **SYSTEM MENU** 按鍵以取消菜單。

通過設定家長控制級別來限制播放

一些 DVD 影碟可能帶有「家長控制」訊息，這種訊息可適用於整張影碟，也可適用於影碟中的某些鏡頭。額定級別分為 1 到 9 級，不同國家的分級會有所不同。你可以禁止你的孩子播放某類不宜觀看的影碟，或者使某些影碟以替換的鏡頭播放出來。

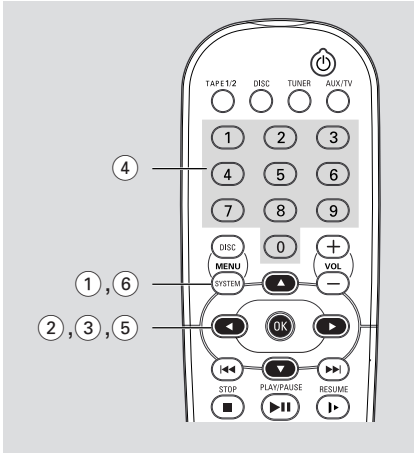

- 1 在光碟模式中，按 **SYSTEM MENU** 按鍵。
- 2 選擇 圖標並按 **▼** 按鍵。
- 3 使用遙控器上的 **◀ / ▶ / ▲ / ▼** 按鍵在菜單四處移動。
 - 移動到 圖標並按 **▶** 按鍵。
 - 移動到“PARENTAL”(家長控制) 並按 **▶** 按鍵。

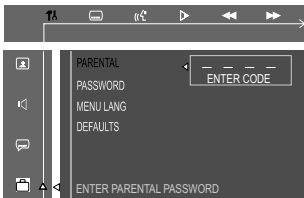

- 4 使用**數字鍵 (0-9)** 輸入四位數字密碼。你可能需要輸入相同的密碼兩次。
 - 如果不成功，請參閱第 162 頁，使用設置菜單 - 「改變密碼」一節。
- 5 按 **▲ / ▼** 按鍵從 1-8 選擇一個級別，然後按 **OK** 按鍵確認。
 - 除非你輸入你的四位數字密碼或者選擇一個更高的家長控制級別，否則高於你所選級別的 DVD 影碟將不能播放。選擇 'NO PARENTAL' 可以解除家長控制級別的限制，使所有影碟都能夠播放。

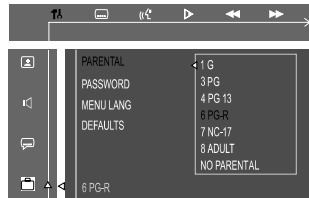

- 6 再按 **SYSTEM MENU** 取消菜單。

控制級別解釋

NO PARENTAL(沒有家長控制功能) – 所有碟片都將被播放。

8 ADULT – 成人節目；由於含有色情、暴力畫面或粗俗語言，祇可供成人觀看。

7 NC-17 – 不適合 17 歲以下的子女；建議不要讓 17 歲以下的孩子觀看。

6 PG-R – 家長指引 – 限制觀看；建議家長限制 17 歲以下的子女觀看，或者祇允許在家長或成年監護人監督之下觀看。

4 PG 13 – 內容不適合 13 歲以下的兒童觀看。

3 PG – 建議在家長指引下觀看。

1 G – 一般觀眾；建議可讓所有不同年齡的人士觀看。

– Menu Language (菜單語言)

設定屏幕顯示用的語言。預設的語言為英語。

– Default (預設值)

如果你選擇 RESET，除了家長控制設定一項之外，所有在設置菜單中的項目都將被重置為預設值。

調諧器操作

重要事項！

- 確定 FM 和 AM 天線均已連接好。

調諧選台

- 1 按 **TUNER** 按鍵選擇 "FM XX" 或 "MW XX"。
 - 2 按下遙控器上的 ◀◀ / ▶▶ 按鍵或主機上的 ◀◀ / ▶▶ 按鍵不放，直至頻率指示數字開始變動，然後放開該按鍵。
 - 本機將自動調諧到下一個電台。
 - 當接收到 FM 立體聲電台時，🔊 圖符亮起。
 - 3 要調諧到一個訊號較弱的電台，按遙控器上的 ◀◀ / ▶▶ 按鍵或主機上的 ◀◀ 或 ▶▶ 按鍵自動搜台，直至找到一個訊號足夠強的電台為止。
- 如果你使用主機上的 ◀ / ▶ 按鍵進行頻率調諧，必須確定本機是處於頻率調諧模式。否則，按 **TUNER** 按鍵。

儲存預設電台

你可以在本機記憶體中儲存多達 40 個電台，先從 FM 波段開始，接著是 MW 波段。

預設電台自動編程

你可以從一個選定的預設序號開始進行預設電台自動編程。

- 1 按 **TUNER (BAND)** 按鍵選擇調諧器模式。
 - 當前電台的頻率將出現在顯示屏上。
- 從一個想要的預設序號開始預設電台自動編程
- 按 ◀◀ / ▶▶, ◀ / ▶ 或數字鍵 (0-9) 選擇想要的預設序號。

- 2 按 **PROGRAM** 按鍵直至 "AUTO" 字樣出現在顯示屏上。

- **PROG** 字樣將開始閃動。
- 本機將開始搜尋 FM 波段中的所有電台，接著搜尋 MW 波段中的電台。
- 所有訊號較強的電台將被自動儲存。
- 當所有可接收到的電台均被儲存或者全部 40 個預設電台已存滿後，本機便停止搜尋。
- 搜尋完成後，本機將播放第一個自動儲存的預設電台。

如要停止預設電台自動編程

- 按機上的 **PROGRAM** 或 ■ 按鍵即可。

註：

- 如果你不選擇預設電台序號，本機將從 "P 0 1" 開始進行自動預設電台編程，而以前編程的所有預設電台都將被取代。

預設電台手動編程

- 1 重複按 **TUNER** (BAND) 按鍵選擇所要的波段：FM 或 MW。
- 2 按住主機上的 ◀◀ / ▶▶ 按鍵或按遙控器上的 ◀◀ / ▶▶ 按鍵以搜尋電台頻率。
- 3 按 **PROGRAM** 按鍵。
→ “PROG” 和 “P 0 1” 將顯示。
- 4 按主機上的 ◀ / ▶, ◀ / ▶ 按鍵或遙控器上的 **數字鍵 (0-9)** 選擇想要的預設電台序號。
- 5 選擇了一個地址號碼之後，再次按 **PROGRAM** 按鍵以儲存該電台。
- 重複 **步驟 3-5** 以儲存其它預設電台。

若要停止儲存手動編程的預設電台

- 按主機上的 ■ 按鍵。

註：

- 如果你嘗試儲存超過 40 個預設電台，“FULL” (程式已滿) 字樣將顯現。

選擇預設電台

- 在調諧器模式中，按 ◀ 或 ▶ 按鍵或使用 **數字鍵 (0-9)** 選擇想要的預設電台序號。
→ 預設電台序號，頻率和波段將出現在顯示屏上。

刪除預設電台

- 1 按 ◀ 或 ▶ 按鍵選擇所要刪除的預設電台序號。
- 2 按機上的 ■ 按鍵，“PRESET DELETED” (預設電台已刪除) 字樣出現在顯示屏上。
→ 被刪除的預設電台的頻率仍然留在顯示屏上。
→ 該波段中具有較高序號的所有其他預設電台序號亦順次降低一位。
- 重複 **步驟 1-2** 以刪除其它預設電台。

改變頻階

在一些國家中，MW 波段相鄰頻道的頻階為 9 kHz (某些地區為 10 kHz)。出廠時預設的頻階為 9 kHz。

- 1 插入交流電源線。
- 2 按 **TUNER** 按鍵選擇 MW 模式。
- 3 按住 ■ 按鍵三秒以上，重新將本機連接至交流電源。
→ “STEP XX K” 字樣出現。

註：

- 所有預設電台都將丟失，你需要重新進行預設電台編程。

卡式座操作/錄音

重要事項！

- 播放卡式帶前應檢查卡式帶，並用鉛筆將帶子旋緊。鬆弛的帶子可能會在機件中被卡住或者斷裂。
- 卡式帶應儲存在室溫環境中，切勿將其放置在磁場（如變壓器，電視機或揚聲器）附近。

卡式帶播放

- 1 按 **▲** 按鍵打開卡式座門蓋。
- 2 放入一盒預錄的卡式帶，然後關上卡式座門蓋。
- 應把卡式帶露出帶子的一端朝下，卷滿帶子的一端朝左。

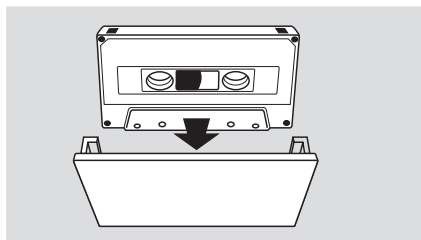

- 3 重複按遙控器上的 **TAPE** (TAPE 1•2) 或 **TAPE1/2** 按鍵以選擇卡式座 1 或卡式座 2。
→ 所選卡式座的編號字樣顯現。
- 4 按 **▶||** 按鍵開始播放。

要停止播放

- 按 **■** 按鍵。

要切換卡式帶的播放方式

- 重複按 **AUTO REPLAY** 按鍵以選擇：
ONCE, AUTO REPLAY.....。本機的預設定為 ONCE。

AUTO REPLAY.....卡式帶播放至末端時就會自動倒帶至始端並重新開始播放，如此反復。重播次數將多達 10 次，或者直至你按下 **■** 鍵才停止。

ONCE卡式帶所選的帶面將播放一次，然後停止。

在停止狀態下倒帶/快速進帶

- 1 按前面板上的 **◀◀** 或 **▶▶** (或按遙控器上的 **◀** 或 **▶**) 按鍵。
- 2 當到達所要的段落時，按 **■** 按鍵。

重置卡式帶計數器

- 在停止狀態下，按 **■** 按鍵。

關於錄音的一般說明

- 若你不想經由麥克風錄音，請將它拔下以免不小心混入不想要錄音音源。
- 祇能使用 IEC I 型普通卡式帶進行錄音。
- 錄音電平自動設定，與音量 (Volume)、聲控 (Vocal)、音調 (Key) 等控制器的位置無關。
- 卡式帶兩端各有一段引帶。因此在其開端和結尾部分各有 7 秒時間不能用於錄音。
- 為了防止意外錄音，可將你想保護的卡式帶面左邊的防抹保護片剔除。

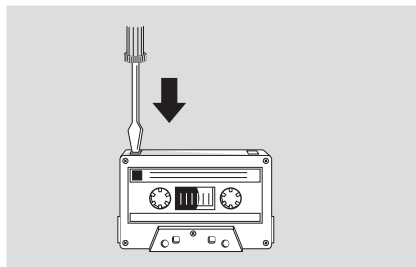

- 如果卡式座 2 中沒有可錄音的磁帶，當你在調諧器 (Tuner)、光碟 (Disc) 或輔助 (AUX) 模式中按 REC 按鍵時，“CHECK TAPE” (檢查卡式帶) 字樣將會在顯示屏上滾動。

重要說明！

- 祇有在不侵犯第三方版權或其它權益的情況下，才可進行錄音工作。
- 錄音工作祇能在卡式座 2 中執行。

錄音準備工作

- 1 按 **TAPE** (TAPE 1•2) 按鍵選擇卡式座 2。
- 2 將一盒可錄音的卡式帶放入卡式座 2，卷滿帶子的一端朝左。
- 3 準備要被錄音的音源。
DISC – 裝入光碟。
TUNER – 調諧至想要的電台。
TAPE – 將預錄的卡式帶放入卡式座 1，全部磁帶應倒回到左邊。
AUX/TV – 連接外部音頻設備。

當進行錄音時

- 1 按 **DISC**, **TUNER** 或 **AUX/TV** 按鍵選擇錄音音源。
- 你也可以連接一支麥克風在卡式座 2 中錄製混合聲音。
- 2 開始播放所選的音源。
- 3 按 **REC** 按鍵開始錄音。

要停止錄音

- 按機上的 **■** 按鍵。

光碟同步錄音

- 1 按 **DISC** 按鍵選擇光碟。
- 按 **◀** 或 **▶** 按鍵選擇想要錄製的曲目。
- 你可根據你想要的次序錄製編設曲目。
- 2 按 **REC** 按鍵開始錄音。
 → “REC” 字樣將閃動，但開頭的 7 秒內容將無法錄製。

錄音時選擇另一首曲目

- 1 按 **▶||** 按鍵暫停錄音。
- 2 按 **◀** 或 **▶** 按鍵選擇另一首曲目。
- 3 按 **▶||** 按鍵恢復錄音。

要停止錄音

- 按 **■** 按鍵。
 → 錄音和光碟播放都將同時停止。

複製卡式帶

- 1 將預錄的卡式帶放入卡式座 1。
- 你可將卡式帶設定至你想要的曲詞位置，以便從該位置開始錄音。
- 2 按 **DUBBING** 按鍵。
 → 光碟播放和錄音將同時停止。
 → “**▯▯▯▯ ▯▯▯▯**” 字樣將顯示。
- 複製卡式帶只能在卡式帶的一面執行。若要繼續複製卡式帶的另一面，必須在 A 面結束後，將卡式帶翻至 B 面，然後重複以上過程。

要停止複製

- 按 **■** 按鍵。

註：

- 按 **DUBBING** 按鍵兩次可進行高速複製，與此同時音頻輸出將被抑制而無任何聲音（靜音）。

時鐘/計時器操作

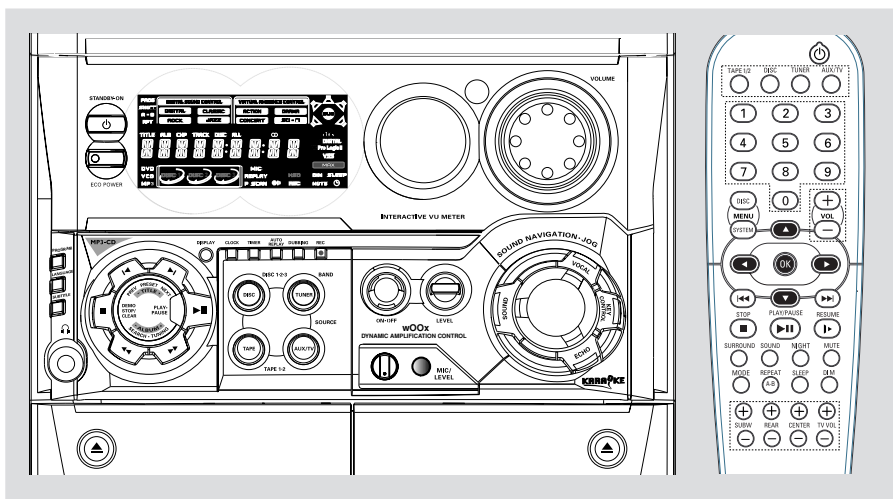

查看時鐘

- 在待機模式，按機上的 **DISPLAY** 按鍵可在 12 小時與 24 小時鐘制式之間切換。
→ 時鐘時間將顯示。

註：

- 如果你拔下交流電源插頭或電源出現故障，時鐘將會被刪除。
- 在時鐘設定過程中，若 30 秒內不按任何按鍵，本機將自動退出時鐘設定模式。

設定計時器

本機能夠在預先設定的時間自動切換至光碟 (DISC)、調諧器 (TUNER) 或卡式座 (TAPE) 模式，用作鬧鐘把你喚醒。

重要事項！

- 在設定計時器之前，應先確保時鐘已被正確設定。
- 計時器被設定之後，將會一直開啟。
- 如果錄音工作正在進行，計時器將不能啟動。
- 計時器啟動後，所選音源的音量將會從最低開始逐漸升高至上次所調整的音量水平。
- 本機會將計時器的時間提前一分鐘以把它開啟。
- 時間可以 24 小時鐘制式來設定。

- 1 按機上的 **STANDBY ON** 按鍵進入待機 (STANDBY) 模式。

- 2 按 **TIMER** 按鍵選擇計時器模式。
→ **TIMER** 將開始閃動。
→ 所選的音源將顯示出來。
- 3 按 **DISC**, **TUNER** 或 **TAPE** 按鍵選擇計時器模式。對應的音源將出現在顯示屏上。

DISC - 裝入光碟。若要從某首曲目開始播放，請編設一個程序。(請參閱第 153 頁，光碟操作 - 「喜愛曲目編程」一節)。
TUNER - 調諧至想要的電台。
TAPE2 - 將預錄卡式帶放入卡式座 2。

- 4 按主機上的 **◀** 或 **▶** 按鍵設定小時。
- 5 按主機上的 **◀◀** 或 **▶▶** 按鍵設定分鐘。
- 6 按 **TIMER** 按鍵儲存開始時間。
→ "TIMER ON" 字樣將被顯示三秒。
→ 計時器將開始工作。

- 在預先設定的時間，所選音源在切換到省電 (Eco Power) 待機模式之前將會播放 (如果這段時間內沒有任何按鍵按下的話)。

若要退出而不想儲存所作的設定

- 按主機上的 **■** 按鍵。

要關閉計時器

- 按住 **TIMER** 按鍵超過三秒即可。

再度開啟計時器 (在相同的設定時間及音源的情況下)

- 1 按住 **TIMER** 按鍵超過**三秒**。
- 2 再次按 **TIMER** 按鍵儲存開始時間。
→ 最後一次所設定的時間將顯現數秒，同時 **TIMER** 標誌將出現在顯示屏上。

註：

- 如果所選音源是光碟 (disc) 模式，上次所選光碟或其他光碟的第一曲目將被播放。如果所有光碟托盤都是空的，所選音源將會被調諧器 (Tuner) 模式所取代。
- 在計時器設定過程中，如果 30 秒內你不按任何按鍵，本機將自動退出計時器設定模式。
- 當本機接通電源時，如果所記憶的音量小於 20，本機將自動把它逐步調整至 20。如果所記憶的音量大於 20，本機將在五秒內把它調整至所記憶的音量。
- 當從牆上插座拔下交流電源線插頭或者電源出現故障時，計時器將會被取消。

設定睡眠計時器

睡眠計時器能使本機在一個預設的時間自動切換到待機模式。

- 重複按遙控器上的 **SLEEP** 按鍵，當到達你想要的預設關閉時間長度時，停止按鍵。
→ 可供選擇的預設時間長度 (單位為分鐘) 如下：
15 → 30 → 45 → 60 → 90 → 120 → OFF →
→ 除非你選擇了 "OFF" (關閉)，否則 "SLEEP" 字樣將顯現在顯示屏上。

要檢查或改變睡眠計時器的設定

- 按 **SLEEP** 按鍵一次，以顯示睡眠計時器關閉前的剩餘時間。如果你繼續按 **SLEEP** 按鍵，下一個睡眠計時器選項將出現在顯示幕上。

要取消睡眠計時器

- 重複按 **SLEEP** 按鍵直至 "OFF" 字樣顯示為止，或者按 **STANDBY ON** 按鍵。

音效控制

重要說明！

– 本 DVD 迷你 HiFi 系統祇能產生 2.1 聲道環繞聲。

- 按遙控器上的 **SURROUND** 按鍵選擇環繞聲或立體聲模式。
→ 能否獲得各種不同環繞聲模式 (杜比數碼環繞聲, DTS 環繞聲, VSS 虛擬環繞聲) 取決於所用的揚聲器數目和光碟中的音效模式。

註：

- 預設值為 Stereo (立體聲)。
- 如果系統菜單 (SYSTEM MENU) 被打開, 你就不能選擇環繞聲 (SURROUND SOUND) 模式。

wOOx 音效

本機具有三種用來增強低音響應的 wOOx 音效設定。

- 按 **wOOx ON-OFF** 按鍵以開啟 (增強) 或關閉 (正常) wOOx 音效。
→ 當 wOOx 功能開啟時, wOOx 音量電平將出現在顯示屏上。
→ 當 wOOx 功能關閉時, "wOOx OFF" 字樣顯示, 而 wOOx 圖標將從顯示屏上消失。

註：

– 某些光碟或錄音帶可能以高調變方式錄製, 因此在音量調高時會產生變音情形。如果發生這種狀況, 請關閉 wOOx 音效或降低音量。

選擇音響效果

數碼音響效果使你能選擇各種不同的預設音效模式進行聆聽, 這些預設音效模式藉控制聲音的頻率範圍而使某種音樂類型得以優化, 因而大大增強你聆聽音樂時的刺激性和享受性。

- 重複按 **SOUND** 按鍵選擇可得到的音響效果。

播放 DVD/VCD 影碟

- 你可以選擇如下各種虛擬環境控制 (Virtual Ambience Control) :
 - ACTION (動作), DRAMA (戲劇), SCI-FI (科幻), CONCERT (音樂會), MAX ON (MAX 音效開啟), WOOX1, WOOX 2, WOOX 3, WOOX OFF (WOOX 音效關閉)

在 Tuner 或 AUX-ANA 模式中播放 CD/MP3 光碟

- 你可以選擇數碼聲音控制 (Digital Sound Control) :
 - DIGITAL (數碼), CLASSIC (古典), JAZZ (爵士), ROCK (搖滾), WOOX1, WOOX 2, WOOX 3, WOOX OFF (WOOX 音效關閉)

音量控制

改變音量大小

- 順時針/反時針方向調整 **VOLUME** 旋鈕 (或按 **VOL +/-** 按鍵) 以增加或減小音量。
 - “VOL XX” 字樣顯示。
 - 如果音量達到最大值, “VOL MAX” 字樣顯示。
- 按 **SUBW +/-** 按鍵調整重低音揚聲器的音量。
 - “SUBW XXXBB” 字樣顯示。
 - 音量調整範圍從 -7 分貝至 +8 分貝。
- 按 **REAR +/-** 按鍵調整環繞揚聲器的音量。
 - “REAR XXXBB” 字樣顯示。
 - 音量調整範圍從 -7 分貝至 +8 分貝。
- 按 **CENTER +/-** 按鍵調整中央揚聲器的音量。
 - “CNT XXXBB” 字樣顯示。
 - 音量調整範圍從 -7 分貝至 +8 分貝。

註：

— 祇有當你連接好 5.1 聲道揚聲器時，以上的選項才會生效。

祇用於飛利浦電視機：

- 按遙控器上的 **TVVOL +/-** 按鍵調整電視機的音量。

註：

— 你可以在音調測試模式中按這些按鍵來調整揚聲器的音量。

暫時關閉音量

- 按 **MUTE** 按鍵。
 - “MUTE ON” 字樣顯示。
 - 再按一次 **MUTE** 按鍵或者增加音量以取消靜音 (MUTE) 模式。

透過耳筒聆聽

把耳筒插入  插孔會關閉揚聲器。這時本機將切換到 STEREO (立體聲) 模式，而環繞聲將被減小為一個可被標準耳筒重放的立體聲訊號。

把耳筒從插孔中拔出會重新開啟揚聲器。如果你希望再次享受環繞聲，祇要把本機切換回環繞聲模式即可。

開機/關機

開機

在待機/示範模式中

- 按 **STANDBY ON** 按鍵。
→ 本機將回到它先前的狀態。
- 按 **DISC, TUNER, AUX, TAPE** (或遙控器上的 **DISC, TUNER, AUX/TV** 按鍵)。
→ 系統將切換到所選的音源。

在省電待機模式中

- 按 **ECO POWER** 按鍵。
→ 本機將切換到上次所選的音源。
- 按遙控器上的 **DISC, TUNER, AUX/TV** 按鍵開啟本機電源。

將本機切換到待機模式

在示範模式中

- 按住主機上的 **DEMO STOP** ■ 按鍵。

在任何其他音源模式中 (省電待機模式除外)

- 按 **STANDBY ON** (或遙控器上的 **⏻**) 按鍵。
→ 當本機處於待機模式時，顯示屏上將出現時間。

切換到省電待機模式

- 按 **ECO POWER** 按鍵切換到省電 (ECO POWER) 模式。
→ “ECO POWER” 字樣將在顯示屏上從左至右滾動顯示三秒。
→ 本機將進入待機模式，然後在五秒內進入省電待機模式。

省電自動待機模式

作為一項節電功能，如果在停止模式中 30 分鐘內你不按任何按鍵，本機將自動切換至待機模式。

使顯示幕變暗

- 重複按 **DIM** 按鍵以選擇不同的顯示幕亮度：高 (HIGH)，中 (MID) 或低 (LOW)。

聲音控制 (Vocal)

這項功能可讓你淡出卡拉 OK 影碟上的原聲。它應與迴音 (Echo) 功能一起使用。你也可以用它選擇不同的音頻模式。

用於 DVD 卡拉 OK 影碟：

AUDIO 1 VOCAL, AUDIO 2 VOCAL.

用於 VCD 卡拉 OK 影碟：

LEFT VOCAL, RIGHT VOCAL 或 STEREO

- 按 **VOCAL** 按鍵。
→ 聲控 (Vocal) 指示燈將閃動，直至你轉動 JOG 旋鈕選擇 VOCAL ON (聲控開啟) 或 OFF (關閉) 為止。

註：

— 如果你沒有將麥克風插入本機，在 VOCAL ON (聲控開啟) 模式中，電視屏幕上將出現 “PLEASE INSERT MIC” (請插入麥克風) 字樣。

音調控制 (Key control)

當你播放 DVD 或 VCD 光碟時，這項功能可讓你改變音調級別。

- 按 **KEY CONTROL** 按鍵。
→ 音調控制 (Key Control) 指示燈將閃動，直至你轉動 **JOG** 旋鈕改變音調級別為止。
- 把 **JOG** 控制旋鈕轉動至 $h(0)$ 。
→ 如果你在五秒內不調整音調控制級別，指示燈將關閉。

迴音 (Echo)

這項功能使你在通過麥克風歌唱或講話時能加上迴音。

- 按 **ECHO** 按鍵並轉動 **JOG** 旋鈕，在 0 至 8 之間調整迴音級別。
→ 迴音控制 (Echo Control) 指示燈將閃動，直至你轉動 **JOG** 旋鈕改變迴音級別為止。

註：

- 當你將麥克風拔出時，迴音功能將自動失效。
- 如果你沒有將麥克風插入本機，在 **VOCAL ON** (聲控開啟) 模式中，電視屏幕上將出現“PLEASE INSERT MIC” (請插入麥克風) 字樣。

卡拉 OK

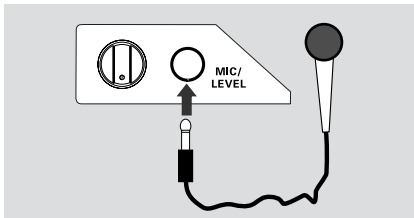

祇要將一支麥克風 (不隨本機供給) 連接至本機，你便可隨著所播的音源唱歌。

- 1 將一支麥克風插入本機的 MIC 麥克風插孔。
→ “MIC” 字樣將出現在顯示屏上。
→ “MICROPHONE PLUG IN” 字樣將出現在你的電視屏幕上。
- 為了防止因回輸而產生嘯聲，插入麥克風前應先將麥克風電平控制鍵 **LEVEL** 調至最低。
- 2 按 **DISC, TUNER, TAPE** 或 **AUX/TV** 按鍵選擇所要混音的音源並開始播放。
- 3 使用 **VOLUME** 控制器調節音源的音量。
- 4 使用麥克風 **LEVEL** 控制器調節麥克風的音量。

註：

- 將麥克風遠離揚聲器放置以防止產生嘯聲。
- 當你拔出麥克風時，“MICROPHONE PLUG OUT” 字樣將出現在你的電視屏幕上。

聆聽外接音源

- 1 將外接音源設備 (電視機、VCR 錄影機、LD 鐳射影碟機、DVD 影碟機或 CD 錄音機) 的音頻輸出端子 (AUDEO OUT) 連接至本機背面的外接音源輸入端子 (AUX/TV IN)。
- 2 重複按 **AUX/TV** 按鍵直接選擇 TV/CDR 模式。
→ “AUX/TV” 字樣將顯現。
- 如果來自外接音源的聲音失真，可選擇 TV/CDR 模式來聆聽。

註：

- 建議你不要同時從同一個音源中錄音和聆聽。
- **JOG** 旋鈕上的所有音響控制功能都可用。

擴音機部分

輸出功率	200 瓦 總功率
立體聲模式 (DIN) ..	100 瓦 + 100 瓦 有效值
環繞模式 (1 千赫)	DIN 輸出
頻率響應	100 赫 - 20 千赫 / - 3 分貝
訊噪比	> 65 分貝 (CCIR)
輸入靈敏度	
AUX/TV In	500 毫伏
輸出靈敏度	
耳筒	600 毫伏 - 800 毫伏
線路輸出	300 毫伏 - 500 毫伏

調諧器部分

調諧範圍	
..... FM 87.5 - 108 兆赫 (頻階 50 千赫)	
..... MW 531 - 1602 千赫 (頻階 9 千赫)	
..... AM 530 - 1710 千赫 (頻階 10 千赫)	
26 分貝 寂靜靈敏度	FM 20 分貝
26 分貝 寂靜靈敏度	MW 3162 毫伏/米
影像抑制比	FM 25 分貝
.....	MW 28 分貝
中頻抑制比	FM 60 分貝
.....	MW 24 分貝
訊噪比	FM 60 分貝
.....	MW 40 分貝
MW 抑壓比	FM 30 分貝
諧波失真	FM 單聲道 3 %
.....	FM 立體聲 3 %
.....	MW 5 %
頻率響應	
.....	FM 180 赫 - 10 千赫 / ±6 分貝
立體聲分隔	FM 26 分貝 (1 千赫)
立體聲閾值	FM 23.5 分貝

卡式座部分

頻率響應	
普通卡式帶 (1 型) ..	80 - 12500 赫 (8 分貝)
訊噪比	
普通卡式帶 (1 型)	≥ 45 dBA
抖晃率	≤ 0.4% DIN

DVD 影碟機部分

激光器類型	半導體
碟片直徑	12 厘米 / 8 厘米
視頻解碼	MPEG-2 / MPEG-1
視頻數模轉換器 (DAC)	10 比特
訊號系統	PAL / NTSC
視頻格式	4:3 / 16:9
視頻訊噪比 (S/N)	56 分貝 (最小)
複合視頻輸出	1.0 伏 _{峰-峰} , 75 歐姆
S-視頻輸出	Y - 1.0 伏 _{峰-峰} , 75 歐姆
.....	C - 0.286 伏 _{峰-峰} , 75 歐姆
音頻數模轉換器 (DAC)	24 比特 / 96 千赫
頻率響應	4 赫 - 20 千赫 (44.1 千赫)
.....	4 赫 - 22 千赫 (48 千赫)
.....	4 赫 - 44 千赫 (96 千赫)
數碼輸出	
.....	SPDIF (新力飛利浦數碼介面) 同軸
PCM	IEC 60958
杜比數碼 (Dolby Digital)/雙解碼 (DTS)	
.....	IEC 60958, IEC 61937

主機

額定電源	110 - 127 / 220 - 240 伏
.....	50/60 赫, 可切換
耗用功率	
工作時	90 瓦
待機時	<15 瓦
外形尺寸 (寬x高x深) ...	265x 310 x 394 (毫米)
重量	5.46 公斤

揚聲器

前置揚聲器	
系統	三路驅動
阻抗	3 歐姆
揚聲器驅動器	6.5" 低音
.....	2" 高音
頻率響應	80 赫 - 20 千赫
外形尺寸 (寬x高x深)	
.....	240 x 350 x 310 (毫米)
.....	9.4 x 13.8 x 12.2 (英寸)
重量	4.352 公斤/每個
.....	9.596 磅/每個

警告

無論任何情況你都不應自己動手修理本機，因為這樣做將會令保用卡失效。不要打開本機，以免遭受電擊的危險。

如果本機出現故障，在送去修理之前請先檢查下表所列各項。如果下列這些方法仍未能解決問題，請諮詢你的經銷商或維修服務中心。

問題	解決方法
無電源	<ul style="list-style-type: none"> – 檢查交流電源線是否連接正確。
"UNREADABLE DISC" 訊息顯示	<ul style="list-style-type: none"> – 檢查放入的光碟是否上下顛倒。 – 靜待至光碟機鏡頭上的水汽蒸發，鏡頭完全清晰為止。 – 更換或清潔該光碟，參閱「維護保養」一節。 – 使用一片可讀取的光碟或錄製格式正確的 MP3-CD 光碟。
無畫面	<ul style="list-style-type: none"> – 在電視機上選擇正確的視頻輸入模式。 – 檢查電視機是否已開啟。 – 檢查視頻連接端子。 – 檢查系統是否已連接緊固。
畫面失真或畫質差	<ul style="list-style-type: none"> – 有時圖像可能會出現少量的失真，這並不屬於故障。 – 清潔該碟片。 – 將本機連接至電視機的 S-視頻端子。
即使你已設定了電視機的寬高比，仍然無法改變電視屏幕的寬高比	<ul style="list-style-type: none"> – DVD 影碟上的寬高比固定不變。 – 一些電視機的寬高比可能無法改變。
DVD 影碟機不能開始播放	<ul style="list-style-type: none"> – 放入一張可讀取的影碟。 – 檢查影碟的類型、彩色制式及區碼。 – 清潔該碟片。 – 重新放置影碟，播放面朝下。 – 按 SYSTEM MENU 按鍵關閉設置菜單。 – 取消家長控制級別功能或者改變級別。 – 機內出現水汽冷凝。取出影碟並開啟本機約一小時，使冷凝的水汽完全消失。
系統對按鍵操作無反應	<ul style="list-style-type: none"> – 將電源線插頭從交流電源插座中拔出，然後重新插入。
播放 DVD 影碟時無法改變聲音或字幕所用的的語言	<ul style="list-style-type: none"> – 該 DVD 影碟上並沒有錄下多重語言的聲音或字幕。 – 該 DVD 影碟禁止改變聲音或字幕所用的語言。
當選擇一項功能時沒有影像輸出	<ul style="list-style-type: none"> – 確定訊源單機已被正確連接。 – 按下正確的輸入訊源功能按鍵。

故障排除

沒有聲音或音質差

- 將耳筒拔出。
- 檢查揚聲器的連接是否正確。
- 確定揚聲器連接線裸露部分已被夾緊。
- 可能系統正處於暫停、慢動作或快速進片/倒片模式，按 **▶||** 按鍵使它恢復至正常播放模式。
- 確定 MP3-CD 光碟是用 32-256 kbps 之間的比特率及取樣率 48 kHz, 44.1 kHz 或 32 kHz 錄制的。

收音機接收效果差

- 如果天線訊號太微弱，可調整天線或連接戶外天線以取得最佳接收效果。
- 將本 MINI HiFi 系統遠離電視機或錄像機。

無法錄音或播放

- 清潔卡式座的有關部分，請參閱「維護保養」一節。
- 祇能使用 NORMAL (IEC 1) 型普通卡式帶錄音。
- 用膠帶蓋住卡式帶防抹保護片的位置。

卡式座門蓋打不開

- 將電源插頭從牆上插座拔出，然後再插入並重新開機。

左右兩邊聲音輸出倒置

- 檢查揚聲器的連接和位置是否正確。

遙控器不能工作

- 將遙控器對準主機前面的 IR 紅外線訊號接收器操作。
- 縮短遙控器至本機的距離。
- 移除任何可能造成障礙的物件。
- 換入新電池。
- 檢查電池是否已正確放置。

顯示屏一片漆黑

- 再按 DIM 按鍵。

計時器不工作

- 正確設定時鐘。
- 如果正在進行錄音工作，應停止錄音。

時鐘 / 計時器設定被刪除

- 當電源中斷或電源插頭被拔出後，應重新設定時鐘 / 計時器。
-

模擬 (Analog) : 沒有被轉變成數碼的聲音。模擬聲音改變，而數碼聲音具有特定的數值。模擬插孔通過左邊和右邊兩個聲道傳送音頻。

寬高比 (Aspect ratio) : 顯示圖像的水平與垂直尺寸之比值。傳統電視機的水平與垂直尺寸比是 4:3，而寬屏電視機的是 16:9。

音頻輸出 (AUDIO OUT) 插孔 : 位於 DVD 系統背面，用來把音頻訊號傳送到另一個系統 (電視機，音響等) 的插孔。

比特率 (Bit Rate) : 用來保持一段給定長度音樂的數據量或者你錄音的速度；以每秒千比特或 kbps 為量度單位。通常，比特率越高，音質越佳。然而，較高的比特率需要使用較大的光碟空間。

章 (Chapter) : DVD 影碟上的一幅圖片或一段音樂區段，章比標題小。標題由若干個章組成。每一章都指定有一個章號，使你能找出你想要的章。

色差視頻輸出 (Component Video Out) 插孔 : 位於 DVD 系統背面，用來把高質素的視頻訊號傳送到一台具有色差視頻輸入插孔 (Component Video In. R/G/B, Y/Pb/Pr; 等) 的電視機。

光碟菜單 (Disc menu) : 一個屏幕顯示，準備用來選擇記錄在一張 DVD 影碟上的影像、聲音、字幕和多攝影角度等項目。

數碼 (Digital) : 已被轉換為數碼值的聲音。當你使用同軸 (COAXIAL) 或光纖 (OPTICAL) 數碼音頻輸出 (DIGITAL AUDIO OUT) 插孔時，便可獲得數碼聲音。這些插孔通過多個聲道而不是像模擬聲音那樣祇用兩個聲道來傳送音頻。

杜比數碼 (Dolby Digital) : 一個由杜比數碼實驗室 (Dolby Laboratories) 開發的環繞聲系統，包含多達六個數碼音頻聲道 (左前置和右前置、左環繞和右環繞以及中央和重低音聲道)。

DTS : 數碼影院系統。這是一個不同於杜比數碼 (Dolby Digital) 的環繞聲系統，其格式由不同的公司所開發。

JPEG : 由聯合圖像專家組 (Joint Photographic Expert Group) 所倡導的一個靜態圖像數據壓縮系統，其特點是壓縮比高，但圖像質素祇是輕微降低。

MP3 : 一個具有聲音數據壓縮的文件格式，“MPE1”是活動圖像專家組 1 (Motion Picture Experts Group 1) 的縮寫。通過 MP3 格式，一張 CD-R 或 CD-RW 光碟能夠容納大約十倍於普通 CD 光碟所能容納的數據量。

多聲道 (Multichannel) : 按照規定，DVD 光碟必須具有構成一個音場的全部聲軌。多聲道是指一個具有三聲道或以上的聲軌結構。

家長控制 (Parental control) : DVD 影碟的一項播放限制功能，根據每個國家制定的限制等級，按使用者年齡來限制影碟的播放。限制等級隨碟片的不同而異。當此項功能啟用時，凡是等級高於使用者所設定等級的影碟，一律被禁止播放。

PCM (脈衝編碼調制) : 一個不經數據壓縮而把模擬聲音訊號轉換為數碼聲音訊號以供進一步處理的系統。

播放控制 (Playback control, PBC) : 指錄製在 VCD 或 SVCD 影碟上用作重放控制的訊號。通過使用錄製在可支持 PBC 的 VCD 或 SVCD 影碟上的屏幕菜單，你能夠享受互動式軟件的樂趣，而且還具有搜索功能。

逐行掃描 (Progressive Scan) : 逐行掃描一次過顯示一幀照片的所有水平線，如同一個訊號幀一樣。這個系統能從 DVD 中把隔行掃描視頻轉換成逐行掃描格式，以便連接到一台逐行掃描顯示屏中。逐行掃描大大增加了影像的垂直解像度。為了接收來自該播放機的逐行掃描輸出，需要一台逐行掃描電視機。

即插即用 (Plug and Play) (用於調諧器安裝) : 一旦插入電源，系統將會提示使用者進行電台自動安裝。你祇要按主機上的 ►► 按鈕即可。

區碼 (Region code) : 一個祇容許碟片在預定地區播放的系統。本機祇播放兼容區碼的碟片。區碼可在機上的產品標籤中找到。一些碟片能與超過一個區碼兼容 (或稱之為全區碼碟片)。

S-Video (S-視頻) : 通過分開傳送亮度訊號和色彩訊號而產生一幅清楚的圖片。祇有當你的電視機具有 S-Video In (S-視頻輸入) 端子時，才能使用 S-Video。

取樣頻率 (Sampling Frequency) : 當把模擬數據轉換為數碼數據時的數據取樣頻率。取樣頻率以數碼方式表示出原來的模擬訊號每秒被取樣的次數。

環繞 (Surround) : 一個環繞聲系統，通過在聆聽者周圍安置多個揚聲器，使用者可在該系統中建立逼真而充滿現場感的三維空間聲場。

標題 (Title) : 錄製在 DVD 視頻軟件中的圖像或音樂功能中最長的區段，或在音頻軟件中的整個歌集。每個標題都指定有一個編號，使你能找出想要的標題。

視頻輸出 (VIDEO OUT) 插孔 : 位於 DVD 系統背面，用來把視頻訊號傳送到電視機的插孔。