

SANYO

MCD-DM36P

手提MP3/CD收錄音機

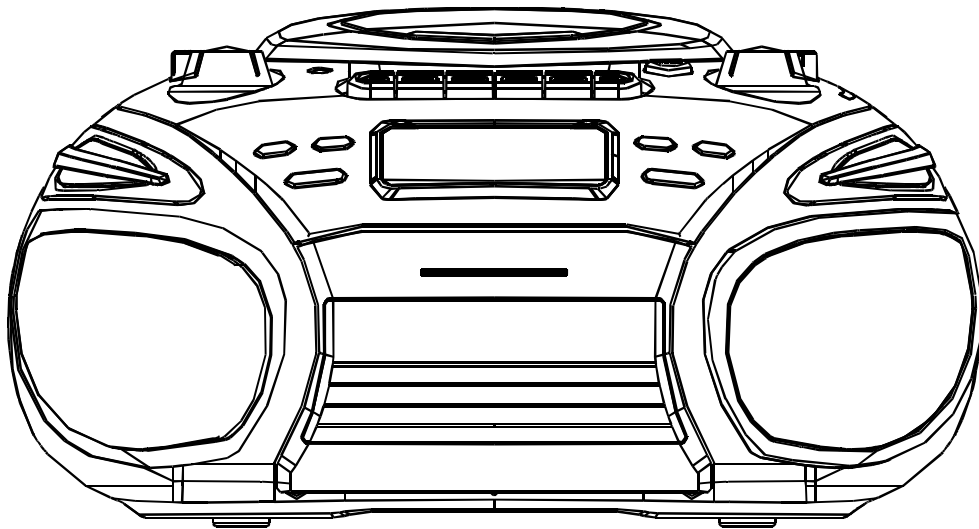

使用說明書



使用本產品前，務必詳讀本說明書，
避免不當使用造成的故障或危險。

安全上的注意事項及緊急處理方法

請務必遵守

為了防止使用人及其他人的危險，誤使用時可能會造成嚴重傷害及死亡等重大結果。

■ 忽略說明的內容而發生誤用所產生危害及損害的程序，以下列的表示來區分說明。

	警告	此標志的意思指“可能會造成嚴重傷害及死亡等重大結果”。
	注意	此標志的意思指“可能會造成危險及傷害，或使用物品受到損壞”。

■ 務必遵守的內容種類，以下列各圖來表示區分、說明。(下圖為表示的一例)
請遵守下列內容，并以下列圖表示區分及說明。

				
警告或提醒注意	一般的禁止	禁止水淋	禁止分解修理	禁止接觸
				
必要遵行	拔除電源插頭	禁止潮濕手觸摸	注意手指	禁止加熱

警告

◎ 有下列異常發生時，請立即拔出電源插頭停止使用！

冒烟、異常發熱、異常的臭味時(聞到焦味)，請勿使用，並將電源插頭拔離。

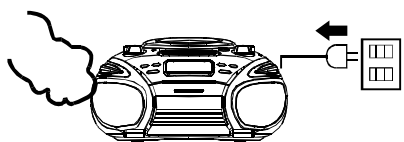

如繼續再使用，會發生短路、絕緣不良之發熱火災或觸電等事件。
請洽經銷商或販賣店。

內部有異物侵入時，請勿使用，並將電源插頭拔離停止運轉。

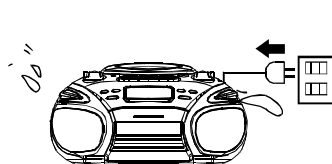

如繼續再使用，會發生短路、絕緣不良之發熱火災或觸電等事件。
請洽經銷商或販賣店。

外殼破壞時，請勿使用，並將電源插頭拔離停止運轉

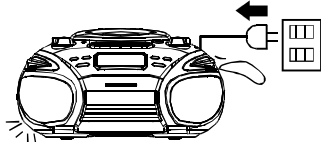

如繼續再使用，會發生短路、絕緣不良之發熱火災或觸電等事件。
請洽經銷商或販賣店。

電源綫損壞(芯綫露出等)時，請勿使用，並將電源插頭拔離停止運轉。

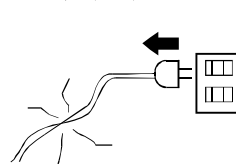

如繼續再使用，會發生短路、絕緣不良之發熱火災或觸電等事件。
請洽經銷商或販賣店。

⚠ 警告

請勿用潮濕的手拔取電插頭或操作開關



禁止

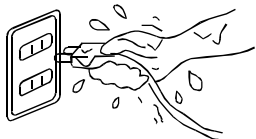

易造成觸電·水會導電，潮濕的手會引起觸電。請務必用乾燥的手拔取插頭。

請勿分解及改造。此外，非修理人員絕不可分解及修理



禁止分觸

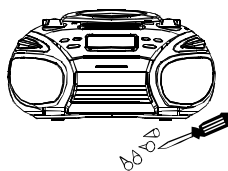

分解及改造可能會發生火災、短路、故障或觸電等事件。修理或內部檢查請洽經銷商或販賣店。

本機內部請勿掉入金屬物品或易燃物



禁止

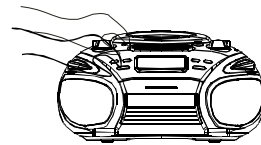

如繼續再使用，會發生短路、絕緣不良之發熱、火災或觸電等事件。尤其是兒童，請特別注意。請洽經銷商或販賣店。

插座及配綫器具的規格超負荷時勿使用，交流110V以外請勿使用



禁止

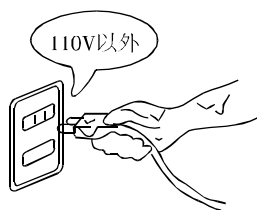

超過規格太多的配綫，會發生發熱、火災或觸電等事件。接綫前，請務必再一次確認電源、電壓是否符合。

請勿使用破損的電源綫或插頭



禁止

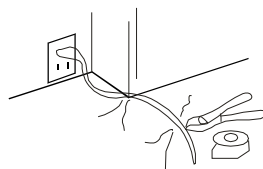

如繼續再使用，會發生短路、絕緣不良之發熱、火災或觸電等事件。例如：過份的彎曲、扭轉、捆扎、拉伸、加工、接近熱器具、銳角物品或重物下面等。發源綫及插頭破損時，請洽經銷商或販賣店。

電源插頭附著灰塵等



注意

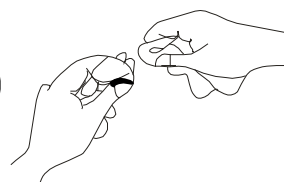

如繼續再使用，會發生短路、絕緣不良之發熱、火災或觸電等事件。灰塵附著時，請拔出電源插頭，用乾布擦乾淨。請洽經銷商或販賣店。

電源插頭請確實插入插座內



禁止

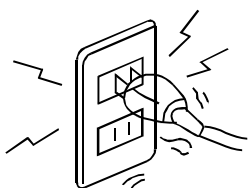

電源插頭不完全插入插座內請勿使用。不完全插入插座內時，會發生發熱、火災或觸電等事件。請務必將電源插頭確實插入插座內。

本機上請勿放置花瓶、有裝水的容器及小金屬亦不要用水衝洗



禁止

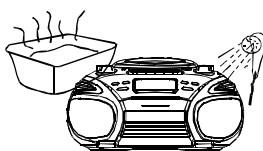

水或金屬品進入內部時，會因短路而發熱，會引起火災、觸電、故障及絕緣不良等事故。如果本機進水時，請勿使用，並請與經銷商或販賣店聯絡。

請勿放置在搖晃、傾斜等不牢固的場所。



禁止

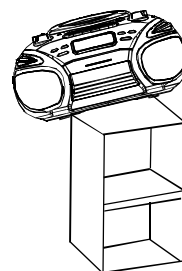

因為地震或受外力影響，易使制品本體率落，而造成受傷之危險。並使制品故障或損壞。

⚠ 警告

<p>請勿放置於多油煙、水氣、灰塵及高濕震動之場所 內部有水，灰塵等進入或激烈之震動。易發生內部零件破損、短路及絕緣不良而導致發熱、觸電及火災等事故。</p>  <p style="text-align: center;">禁止</p>	<p>本機的通風孔，請勿阻塞 通風不良時，內部熱氣無法散去，易使內部零件因高溫而損壞，易引起故障及火災下列之使用方法絕對禁止。 請勿置於通風不良之狹窄場所 請勿置於有桌布覆蓋的桌子、地毯、棉被等物品之上。</p>  <p style="text-align: center;">禁止</p>	<p>為了安全，長期不使用時，請將電源插頭拔離插座 誤觸內部的電源部時，有觸電之虞。 通電狀態放置恐有因絕緣劣化、漏電等所引起的火災。 為了保護錄影帶，請將錄影帶取出。</p>  <p style="text-align: center;">禁止</p>
<p>請依極性表示(+、-)正確置入電池 極性錯誤，可能導致發熱、漏液及破裂。</p>  <p style="text-align: center;">注意</p>	<p>電池的端子部(+、-)請勿以金屬物(領帶夾、發夾等)接觸 極性錯誤，可能導致發熱、漏液及破裂。</p>  <p style="text-align: center;">禁止</p>	<p>請勿將電池分解，加工(焊接等)、加壓、加熱或投擲至火堆中 極性錯誤，可能導致發熱、漏液及破裂。</p>  <p style="text-align: center;">禁止加熱</p>
<p>請勿使用多頭電源綫插座 請勿使用延長綫插座或與其他電器共用電源綫，會有過熱而引起火災的危險。</p>  <p style="text-align: center;">禁止</p>	<p>移動產品時務必將電源綫和連接綫拔下 產品移動時，勿使本機受到撞擊。 產品移動時，電源綫未拔下，易使電綫受損及造成火災和觸電危險。</p>  <p style="text-align: center;">注意</p>	<p>請勿以殺蟲劑或揮發性物質噴到外殼表面 會造成觸電及火災意外事件。 易使制品外殼變質或損壞，並使制品故障。</p>  <p style="text-align: center;">禁止</p>
<p>打雷時，請勿觸摸天綫及電源接頭</p>  <p style="text-align: center;">禁止接觸</p> <p>打雷時，可能因誘導雷之衝擊，導致死亡事件，到打雷停止之期間，請遠離本機器。</p>	<p>緊急處理注意事項</p> <ul style="list-style-type: none"> ● 當本機有動作異常現象時，請速關閉電源開關，並拔掉電源插頭停止使用！ ● 請通知本公司服務單位處理，切勿自行開上蓋以免發生危險！ 	

⚠ 注意

請勿拉電源綫拔離插座

以為導致電源綫破損的原因，破損的電源綫易發生短路或絕緣不良而導致之發熱、火災及觸電等事件。請務必握持電源插頭部位來拔離插座。



禁止

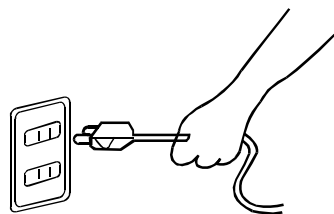

電源插頭還在插座上時請勿移動本機

以為導致電源綫破損的原因，破損的電源綫易發生短路或絕緣不良而導致之發熱、火災及觸電等事件。移動本機時，請將接觸綫等拔下。內部錄影帶也務必取出，防止損傷錄影帶！



禁止

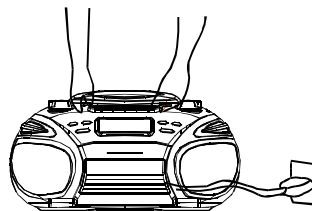

電源綫之設置請勿過度擠壓或彎曲

電源綫破損時，請勿繼續使用，否則易導致短路、發熱、故障、火災及觸電等事件。本機四周，請預留10cm之空隙，以利通風。



禁止

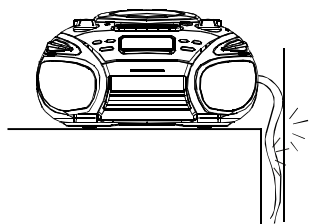

本機上部請勿放置重物

不平衡、傾倒、落下等易使本機受傷，甚至因重壓而發生變形導致零件破損而短路、絕緣不良及火災。尤其是兒童，請特別注意。而造成受傷之危險，並使制品故障或損壞。



禁止

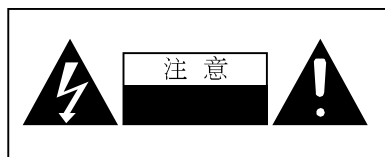
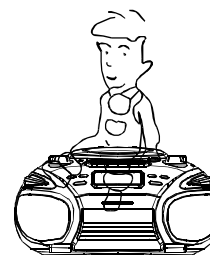

為防止觸電，請勿取下外殼“本機內沒有用戶可以維修調整的零件，請委托專業人員進行維修工作”。



*閃電標志是表示“請勿擅自碰觸本機內部零件以免遭電擊之危險”。



*驚嘆號電標是表示“請詳細閱讀操作說明及注意事項，以避免發生任何問題”。

電池液體漏出之處置

- 萬一電源液體漏出，沾污到手或衣服時，請以清水洗淨。
- 眼睛如沾濡電源液體時，可能引起失明，請速以大量清水衝洗，並立即送醫。

警告

- 為防止火災或觸電事故，切忌勿讓本機受到雨淋或置於潮濕處。

注意

- 如不按此處所規定的步驟進行操作或調節控制，則有可能遭受到有害的輻射，本鐳射頭屬CLASS 1 LASER(I類鐳射)產品。

注意!

- 鐳射光為具傷害性的光綫絕對不可拆開本機或直視。

注意事項:

在使用本機前，應先仔細閱讀下列事項及使用說明，閱讀並請妥為收存，以備將來參考。說明書及本機上的警告與注意事項，以及以下的安全守則，都必須嚴格地遵守。

● 安裝

- 1.本機不能置於潮濕及可能被水濺濕的地方使用，例如：廚房洗滌、洗衣機附近或游泳池旁等。
- 2.本機應避免陽光直射，並遠離散熱器、調溫器、火爐或其他會產生熱量的裝置(包括擴大器)。
- 3.放置的位置，將本機放在表面平坦的位置。
- 4.本機應放置在四周有足夠通風的空間位置。
- 5.慎防雜物或液體從機身開口處進入機身內部。
- 6.結露水氣可能會造成鐳射頭結露水。當本機產生結露時，本系統便不能正常操作。可暫時停止使用，放置數小時後再進行操作。
- 7.當本機出現下列情況時，應請合格的維修人員進行維修。
 - A.故障或插頭受損。
 - B.雜物或液體落入本機內。
 - C.受雨淋。
 - D.無法正常操作或性能出現明顯變化。
 - E.不慎跌落或外殼受損。
- 8.用戶請採用說明書內所述之方法維修本機，其他方面之維修請由合格的維修人員處理。

● 電源供應:

- 1.電源本機祇可使用說明書或機殼上標記所指定的電池或AC電源。
- 2.AC電源綫
 - 拆除AC電源綫時，應用手握住插頭部分，而不要抽拉電源綫。
 - 當手濕時，絕對不可觸摸AC電源插頭，這會引起火災或觸電。
 - 電源綫應固定放置，以避免電綫受到彎曲、扭捻、或中踐踏。
- 3.長期不使用本機時，應將其電綫插頭從供電插座內拔出。

● 重要事項

在連接AC電源或電池前，應確保已經將功能鍵設定在POWER OFF位置。

各部名稱:

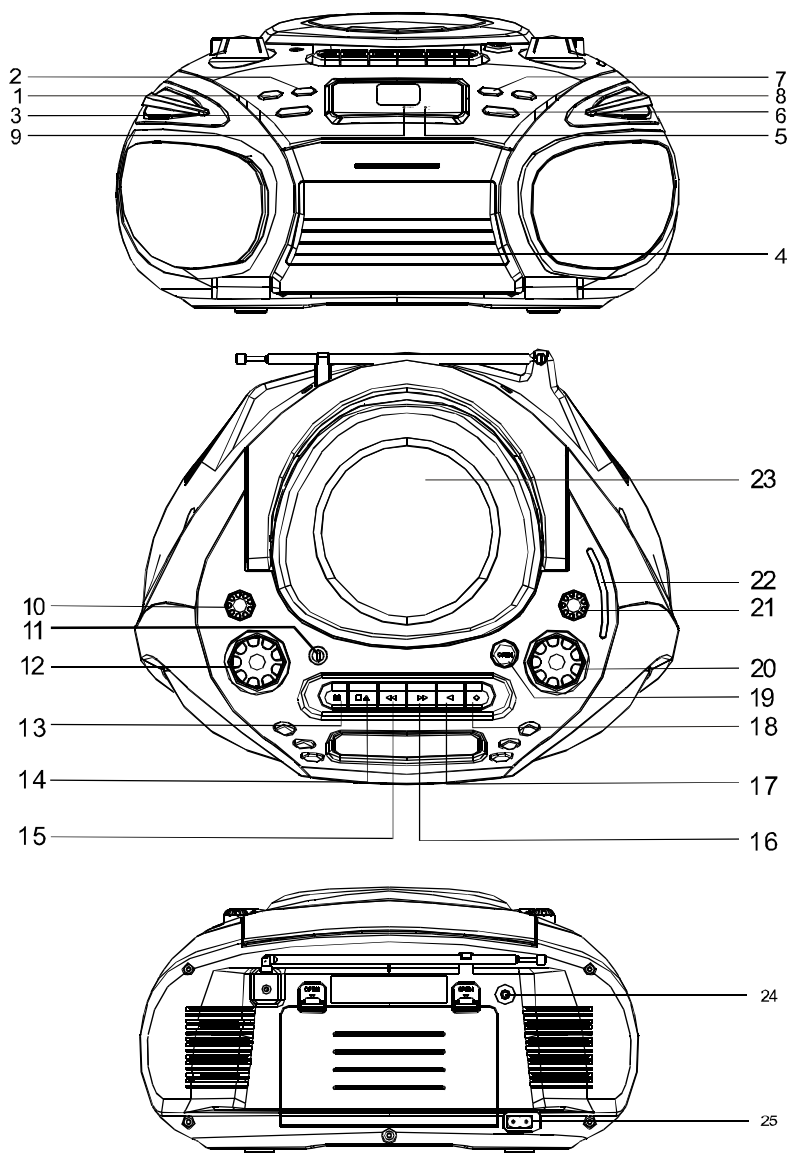

- 1.快退鍵◀◀/上一曲鍵◀◀
- 2.快進鍵▶▶/下一曲鍵▶▶
- 3.文件夾鍵（播MP3碟時）
- 4.卡門
- 5.FM立體聲指示燈
- 6.功能（重復，隨意）鍵
- 7.停止鍵■
- 8.播放/暫停鍵▶▶
- 9.電源指示燈
- 10.功能選擇鈕
- 11.內置咪頭
- 12.音量旋鈕

- 13.卡帶暫停鍵||
- 14.卡帶出倉/停止鍵■▲
- 15.卡帶快退鍵◀◀
- 16.卡帶快進鍵▶▶
- 17.卡帶播放鍵◀
- 18.卡帶錄音鍵●
- 19. CD門開倉鈕▲
- 20.調臺鈕
- 21.波段選擇鍵
- 22.臺位尺
- 23.CD門
- 24.電源接口
- 25.直流電接口

- 使用AC家用電源

在連接AC電源綫前請檢查後面板上所指定的額定電源是否與您所處區的電壓相符。

注意：祇可使用隨本機供應的AC電源綫，使用其他電源可能會引火災的危險。

- 使用電源

打開後面的電池蓋板，並將八枚1號電池裝入，必須正確依照電池室內的+和標記，然後將蓋板裝入，當磁帶轉動速度變慢，音量降低，或聲音出現失真時，需要更換電池。

- 使用電池時應注意事項：

不要混合使用不同極類的電池，或將舊電池和新電池一起使用，如電池漏液，應將液體澈底抹淨和將電池取出。長時間不使用機器時，請將電池取出。

- 日常維護

- 機器外殼的清潔

本機外殼有灰塵及雜質時，以沾濕的抹布擦拭即可，不可使用刺激的清潔劑，溶劑或粗糙的清潔用品擦拭，以免對外殼的表面造成損傷或刮痕。

- 錄音磁頭的清潔

磁頭上的氧化物會導致卡帶的聲音劣化，音量減少及卡帶音源的消失，建議應定期用棉花棒或軟布沾酒精輕輕擦拭錄放音頭、壓帶輪及驅動軸。同時應避免讓磁性及金屬物體接近磁頭，以免磁頭被磁化，而使噪音增加，音調失真。

- 卡帶的選擇

請使用優良品質的卡帶，以避免造成錄放音磁頭的磨損及其它零件的不良。

- CD碟片

1. CD碟片使用完畢後應立即放回CD儲存盒中，可避免遭嚴重刮傷。

2. 擦拭CD碟片時，請用柔軟的布由內向外擦或使用CD碟片自動清潔器。

3. 請勿將CD碟片長時間曝露在陽光、重濕氣或高溫下，以免變形。

4. 請勿在CD碟片的表面粘貼紙或膠帶。

5. 不可使用溶劑來清潔CD碟片，如：輕油劑、酒精或防靜電的噴劑。

6. 當鐳射讀取頭有灰塵或指印時，可能會造成跳音現象，此時請以棉棒輕輕拂拭即可，或使用鐳射頭清潔片來清除。

一、使用前的準備

A. 安裝電池(未隨機附)的方法:

1. 打開電池門，依照盒內的正負極性標示，放入8個1號電池。
2. 將音量調小使用可延長電池的使用壽命。音量越大，電池的壽命超短。
3. 舊電池會漏液腐蝕機器，幫請勿將舊電池留在機器內。
4. 以電池為電源時，AC交流電源綫必須拔離機體。
5. 當音量變小或幾乎聽不到聲音時，請更換所有的電池。

B. AC交流電源的使用

1. 將交流電源綫尾端(隨附)自AC電源接口插入；另一端則插入室內所使
2. 由於電池電力不能與AC交流電源同時使用，故利用AC交流電源時，電池電力會自動切斷輸電；若欲使用電池電力，則請將AC交流電源自電源插座中拔除。

C. 耳機的收聽:

將耳機(未隨機附，但請確認為直徑3.5公厘立體聲插口，及32歐姆阻抗規格之耳機)插入PHONE(耳機插座)內，喇叭的連接會自動切斷而不再有任何訊號自喇叭出。將VOLUME(音量調整旋轉鈕)調整至合適音量，即可享受個人收聽。

注意：使用耳機收聽前請調整VOLUME(音量調整旋轉鈕)音量至最小，再漸調整音量至最舒適的收聽音量，另請勿長時間將音量開至最大。

二、收音機的使用

1. 將FUNCTION CD/TAPE/RADIO(功能選擇鍵: CD/卡式錄音帶/收音機)調整至RADIO(收音機)的位置。
2. 將BAND SELECTOR(調頻及調幅波段選擇鍵)選按至“FM調頻”、或“AM調幅”的波段。
3. 利用TUNING(電臺選擇旋轉鈕)旋轉調整頻率以選擇喜愛的電臺。
4. 當收聽FM調頻廣播網時，可伸展FM天綫並調整其角度以接收到最佳的收音效果。而收聽AM調幅廣播時，因其接收器是裝置於機體內，故您祇要調整機體本身安放的位置即可。
5. FM立體聲：將波段開關BAND SELECTOR調至FM ST位置，當收到電臺時，FM立體聲顯示燈亮，進入FM立體聲接收狀態。

三、 播放光碟(CD)

重要：光碟機件及感應源的啟動，可能會干擾靠近的收音器材。當動作其他收音設備時，請先把光碟機關閉。

A.開啟動作

1.將FUNCION(功能選擇鍵: 光碟、收音機、及卡式錄音帶)調整至CD(光碟)的位置以切換至光碟系統。再按壓CD門開關位打開光碟門。將光碟正面平放入碟槽內，開關閉光碟門。

2.曲目顯示面板會先顯示“——”，繼而歌曲總數會顯示出來。

B.一般操作

- 1.SKIP/UP – 按一次便跳至下一個曲目。持續按著本鍵則發揮向前快轉的功能，放開此鍵則回覆正常播放。
- 2.SKIP/DOWN – 按一次便返回上一個曲目，持續按著本鍵則發揮向後倒轉的功能，放開此鍵則回覆正常播放。
- 3.PLAY/PAUSE – 按一次即開始播放，CD播放/暫停顯示燈亮，進入播放狀態；在CD播放狀態按一次則暫停播放，播放/暫停顯示燈開始閃爍。若要繼續播放，再按一次本鍵即可。
- 4.STOP – 按一次將停止播放。
- 5.PROGRAM – 可記憶儲存高達20個編輯曲目。
- 6.REPEAT – 按此鍵以選擇重覆演奏模式，再一次可取消功能。

C.重覆播放

- 1.當播放CD時，如想重覆播放同一首曲目，按CD重覆鍵(REPEAT)一次，CD重覆顯示燈會變亮并閃爍。
- 2.如重覆所有曲目，按CD重覆鍵(REPEAT)兩次，CD重覆顯示燈會變亮但不閃爍。

D. 編輯曲目

可自訂編輯播放曲及次序多至20首。使用此功能前，請先按CD STOP(CD停止鍵)。

1. 按下CD編程鍵(PROGRAM)，此時曲目顯示面板會出現閃爍的“0”之字樣
2. 利用SKIP/UP(CD順向選曲鍵)及SKIP/DOWN(CD逆向選曲鍵)選擇您所喜愛之特定單曲。
3. 按CD編程鍵(PROGRAM)，把曲目輸入程序。
4. 可重覆1至3的動作以加入其它選曲記憶於程序內。
5. 當所有喜好的曲目皆已設定完成後，按CD PLAY/PAUSE(CD放音/暫停鍵)即可開始享受您所精選的編程選曲播放。
6. 按CD STOP(CD 停止鍵)以終止編輯選曲播放。

注意：

1. 當電源被關掉，或FUNCTION(功能選擇鍵：光碟、卡式錄音帶及收音機)被切換至其它功能，或CD門被打開，則編程選曲記憶會被清除。
2. 在編輯選曲播放狀態下，按下SKIP/UP(CD順向選曲鍵)及SKIP/DOWN(CD逆向選曲鍵)會照原設定記憶之順序播曲。
3. 重覆播放可用在編輯選曲之功能下：
 - a. 參照上表1至3的步驟設定好編輯選曲。
 - b. 再按下CD REPEAT(CD重覆播放鍵)。
 - c. 再按兩次CD REPEAT(CD重覆播放鍵)可取消此功能。

四、卡帶的使用

A. 一般播放

1. 將FUNCTION(功能選擇鍵：光碟、卡式錄音帶及收音機)切換至TAPE(卡式錄音帶)的位置。按下STOP/EJ(卡式錄音帶停止/起匣鍵)以終止卡內的任何動作。
2. 再按一下STOP/EJ(卡式錄音帶停止/起匣鍵)以打開卡帶座，將卡帶露出磁帶的一面朝上(帶放音鍵)、REWIND(卡式錄音帶快退鍵)、F.FWD(卡式錄音帶快進鍵)任何一鍵是按下的，卡帶座門是不會開的。這些鍵必須被按回原始狀態才能再繼續動作。
3. 再按下PLAY(卡式錄音帶放音鍵)，同時，可使用VOLUME(音量調整旋鈕)調整音量、帶放音鍵)、REWIND(卡式錄音帶快退鍵)、F.FWD(卡式錄音帶快進鍵)任何一鍵是按下的，卡帶座門是不會開的。這些鍵必須被按回原始狀態才能再繼續動作。
4. 按下F.FWD(卡式錄音帶快進鍵)可向前快轉卡帶。按下REWIND(卡式錄音帶快退鍵)可向后快速倒轉卡帶。
5. 按下STOP/EJ(卡式錄音帶停止/起匣鍵)可停止放音；按下PAUSE(卡式錄音帶暫停鍵)可暫停放音；再一次可回覆放音。
6. 當卡帶演奏完畢，PLAY(卡式錄音帶放音鍵)會自動彈起，電源自動關閉。
7. 若再按STOP/EJ(卡式錄音帶停止/起匣鍵)可打開卡帶座門，重新更換卡帶。

B. 錄音使用

1. 收音機節目的錄音

- a. 將FUNCTION(功能選擇鍵CD/卡式錄音帶/收音機)切換至RADIO(收音機)的位置。
- b. 依上述“二、收音機的使用”方法選擇所喜好的或欲錄下的電臺節目。
- c. 置入空白卡帶於止座擊劍；將卡露出磁帶的一面朝上放入卡帶座中。
- d. 按下RECORD(卡式錄音帶錄音鍵)以開始錄音。
- e. 按下STOP/EJ(卡式錄音帶停止/起匣鍵)或PAUSE(卡式錄音帶暫停鍵)以停止或暫停時中止錄音，或卡帶運轉完畢，若按下的是PAUSE(卡式錄音帶暫停鍵)，再按一次即可繼續錄音。
- f. 如欲將錄的收音機內容重新播放出來，請將FUNCTION(功能選擇鍵CD/卡式錄音帶/收音機)切換至TAPE(卡式錄音帶)。再按PLAY(卡式錄音帶放音鍵)即可開始放音。

2. 光碟(CD)同步錄音

- a. 將FUNCTION(功能選擇鍵CD/卡式錄音帶/收音機)切換至CD(光碟)的位置。
- b. 利用SKIP/UP(CD順向選曲鍵)及SKIP/DOWN(CD逆向選曲鍵)選擇欲錄下之曲目。
- c. 置入空白卡帶於止座擊劍；將卡露出磁帶的一面朝上放入卡帶座中。
- d. 按下RECORD(卡式錄音帶錄音鍵)。此時也按下CD PLAY/PAUSE(CD放音/暫停鍵)。
- e. 按下STOP/EJ(卡式錄音帶停止/起匣鍵)或PAUSE(卡式錄音帶暫停鍵)以停止或暫停時中止錄音，此時按下CD PLAY/PAUSE(CD放音/暫停鍵)，光碟的播放也會暫時中止。
- f. 如欲再次錄音，請再按下RECORD(卡式錄音帶錄音鍵)以開始錄音，若按下的是PAUSE(卡式錄音帶暫停鍵)，再按一次即可繼續錄音。
- g. 錄音完成後，先按下CD STOP (CD停止鍵)，再按下STOP/EJ(卡式錄音帶停止/起匣鍵)以完全終止光碟的錄音。

注意：取出/置入卡帶特別指示：

1. 按STOP/EJ(卡式錄音帶停止/起匣鍵)以打開卡帶座。
2. 小心置入卡帶於卡帶座中。注意要將卡帶露出磁帶的一面朝上，正轉那面面對自己。
3. 開始演奏前要確認卡帶門已開好、關緊。
4. 按STOP/EJ(卡式錄音帶停止/起匣鍵)以取出卡帶。
5. 在使用放音或錄音之功能時，卡帶已完全運轉完畢被自動停止運作時，即時再按下PLAY(卡式錄音帶放音鍵)時亦不會進行放音功能。如繼續使用該卡帶，請將卡帶倒轉或取出帶換面後重新放入卡帶座中。

● 簡易故障排除

使用中如有任何不正常的情況出現, 請先檢查下列幾點:

故障現象	檢查項目
無聲	<ul style="list-style-type: none"> · 音量控制鈕是否轉至適當位置? · 檢查是否接了耳機? · 檢查電源插頭是否鬆掉? · 檢查電池是否不足或極排列錯誤?
有強烈的嗡嗡或雜音	<ul style="list-style-type: none"> · 機體放的位置是否太靠近電視、電腦、錄影機或大哥大電話? · 調整天綫方向。
無法錄音	<ul style="list-style-type: none"> · 檢查是否未放入卡帶? · 檢查卡帶是否已轉至底? · 檢查卡帶下方是否有誤消音保護片, 如果沒有, 請用膠帶貼住洞口。
按放音鍵後, 卡帶不轉動	<ul style="list-style-type: none"> · 檢查是否按了暫停鍵? · 檢查卡帶內的磁帶是否太鬆? 請用筆轉緊後再重新放入。
無法錄音或放音聲音太慢	<ul style="list-style-type: none"> · 檢查放音或消音磁頭是否臟了? · 檢查卡帶是否卡住磁頭了? · 檢查電池是否電力不足?
CD碟片放入後, 顯示幕上未出現曲目總數	<ul style="list-style-type: none"> · CD碟片放置錯誤, 請印刷面朝上, 重新放入。 · 檢查CD碟片是否臟了? · 檢查CD碟片是否嚴重變形扭曲? · 檢查CD碟片是否有刮傷? · 檢查電池是否電力不足
CD碟片某曲段無法正常播放	<ul style="list-style-type: none"> · 檢查CD碟片是否臟了? · 檢查CD碟片是否有刮傷?

● 緊急處理方法

萬一本機發生故障, 請先關掉電源, 再將電源插頭拔起, 請立刻速連絡各服務站, 本公司將熱誠地為您服務。

規格

* 電源： 110V~ 60Hz 或 DC 12V==(8 x UM-1)

* 電源消耗功率： 15W

* 調諧器

頻率範圍： 調頻 FM 88 ~ 108MHz

調幅 AM 540 ~ 1600KHz

* 卡帶

錄音方式： 直流偏磁

錄音帶速度： 4.75 CM/SEC

* 擴大機

輸出功率： 2W + 2W RMS(MAX)

訊號雜音化： 45 dB

揚聲器： 3.5吋 x 2 喇叭陰抗： 8歐姆

* 鐳射光碟盤

頻率響應： 100Hz ~ 20KHz

信號/雜音比： 50dB

尺寸： 33.5cm(寬) x 17.0cm(長) x 26.5(高)

重量： 3.0KG

制造年份： 西元2006年制

進口商： 帝瑪仕企業有限公司

電話： (02)-2718-1572, (02)2718-1573

制造商： 萬利威實業有限公司

產地： 中國

保證書

- ◎自購買日起保證一年：本公司之產品皆經過嚴密之檢查與試驗，請安心使用。在保證期間內產品因正常使用故障，本公司負責免費維修。
- ◎本機內部之任何零件，如非本公司技術人員修裝，而使用機器故障，本公司不負保證責任。
- ◎小產品(市價5000以下)本公司無法到府服務，需由客戶送到本公司各服務站維修，送修完畢客戶需自行取回若要求以快速送回，運費需由客戶自行負擔。
- ※保證期間內如有下列之場合時亦將酌收材料工本費。
- 1 未依使用說明書或本公司人員所示正確之使用方法使用，不論是故意或過失因素發生之故障。
 - 2 改造或變更原來構造時，所發生之故障。
 - 3 因火災或其他天災、地變等因素所致之故障。
 - 4 其他人為因素所發生之故障。
 - 5 經查驗非本公司銷售之機器，無法提供保證書及經銷商蓋章印者。
 - 6 若遺失本保證書，恕不補發。
 - 7.遙控器、附件、恕不免費保證。

三洋手提MP3/CD收錄音機		
保證期間	購買日期起一年	
購買日期		
客 戶	姓名 地址	先生、女士
	電話	
經 銷 商	店名、地址	

臺灣三洋公司服務站

單位	電話	地 址
松江站	(02)25236104	臺北市松江路266號B1
三重站	(02)29719068	臺北縣三重市自強路二段30號
永和站	(02)29233243	永和市福各路303號
板橋站	(02)29597112	板橋市永豐街215號
桃園站	(03)4355492	桃園縣中歷市內歷文化路66號
新竹站	(03)5343416	新竹市中正路496號
基隆站	(02)24651934	基隆市東明路5號
宜蘭站	(039)323154	宜蘭市民權新路1之5號
花蓮站	(038)234414	花蓮市美六街28號
玉裏站	(038)882096	花蓮縣玉裏鎮新興街55號
臺東站	(089)323141	臺東市大同路237號
臺中站	(04)22611009	臺中市復興路一段270號
豐原站	(04)25224401	臺中縣豐原市建成路21號
沙鹿站	(04)26355775	臺中縣沙鹿鎮四平街12號
南投站	(049)2221248	南投市信義街4號
員林站	(04)8321634	彰化縣員林鎮日泰街68號
彰化站	(04)7224833	彰化市自強南路89號
嘉義站	(05)2364504	嘉義縣水上鄉三和村新和莊120號
虎尾站	(05)6330531	雲林縣虎尾鎮工專一街7號
臺南站	(06)2541191	臺南縣大社鄉三民路539號
高雄站	(07)3550096	高雄縣大社鄉三民路539號
澎湖站	(06)9211490	澎湖縣馬公市西文裏97之40號
鳳山站	(07)7632869	高雄縣鳳山市五甲一路632號
屏東站	(08)7377446	屏東市大連路60之19號

台灣三洋電機股份有限公司

台北市松江路266號10樓 TEL: (02)25210251

製造商: 鑫水企業股份有限公司 台南縣仁德保安村開發二路13號 TEL: (06)2661477