

如有问题  
请打电话



## 平板彩色电视机

### 使用说明书

在使用本电视机之前，请您仔细阅读该说明书，  
并请妥善保管，以备将来需要。  
请查看贴在电视机后盖上的标签，记录电视机的  
型号和序列号。当需要维修服务时，把电视机的  
型号和序列号告诉维修站。

型号：液晶电视机  
42LV4500-CA  
47LV4500-CA  
55LV4500-CA



### 南京LG新港显示有限公司

地址：南京经济技术开发区尧新大道346号

传真：025-85801287

邮编：210038

全国技术服务中心服务咨询电话：400-819-9999

<http://www.lg.com>

因为本公司产品在不断改进，设计  
与规格如有变更恕不另行通知。



P/NO:MFL62044243(1104-REV01)



# 目录

重要预防措施	2		
准备工作	6	6	包装清单
		6	另外购买清单
		7	控制面板
		8	底座安装
		8	旋转底座
		9	线扎的使用
		9	KENSINGTON安全系统
		10	仔细安装建议
		11	接地
		11	台式安装
遥控器介绍	12	11	壁式安装;水平安装
		12	遥控器按键说明
连接外部设备	13	13	外部设备连接
菜单设置	14	14	开启电视机
		14	初始化
		14	节目选择
		14	音量调节
		15	屏幕菜单语言选择
		15	遥控器快捷键介绍
			输入/ Simplink/快捷菜单/AV 模式/节目列表/ 喜爱节目/节目信息/EPG 节目指南
		23	基本功能设置介绍
			搜台设置/图像设置/声音设置/时间设置/ 锁定设置/选项设置
		37	客户支持
我的媒体	38	38	使用 USB 设备
		39	浏览文件
		40	影片列表
		43	图片列表
		46	音乐列表
		49	DIVX 注册码
附录	50	50	RGB-PC, HDMI/DVI-PC 模式
		50	HDMI/DVI-DTV 模式
		51	视频/音频支持模式
		51	Component Input 端口
		52	简单问题处理指南
		54	有毒有害物质成份及含量表
产品规格	55		

# 重要预防措施

## 安全指导

- 请在使用本产品之前认真阅读以下安全指导。
- 本手册仅供说明参考,故图示可能与实物不同。



**警告** 注意如果忽视警告信息,可能造成严重地人身伤害或者可能导致事故和死亡。  
**注意** 如果忽视注意信息,可能对您造成轻伤,或者损坏产品。

## 产品安装时的预防措施



**警告**



将电视机远离热源(如电暖器)。  
- 可能导致电击,火灾,故障或毁坏。



将防潮包装材料和塑料袋远离儿童。  
- 吞食防潮材料有害于健康。如果误食请就近医院医治。另外,塑料袋可能引起窒息,请将它远离儿童。



将室内外的天线弯曲以防止雨水流入。  
- 可能造成产品内部损害和电击。



不要将电视机放在潮湿的地方如浴室或者任何可能变潮湿的地方。  
- 可能引起火灾或者电击。



不要将电源线或信号线放在通道上。  
- 经过者将被绊倒,可能导致电击,火灾,产品损坏或人身伤害。



如果电视机不慎跌落或外壳遭破坏,关掉电视机并且拔掉电源线。  
- 如果您不采取任何措施而继续使用,可能发生电击或火灾。请联络服务中心。

将电视机放在整洁干燥的地方。  
- 灰尘或湿气可能引起电击,火灾或损坏产品。



如果有异味或烟或听到奇怪的声音,请拔掉电源线并联络服务中心。  
- 如果您不采取任何措施而继续使用,可能发生电击或火灾。



不要将电视机放置在灰尘多的地方。  
- 可能引起火灾。



将电视机安装在没有电波发生的地方。



不要将重物放在产品上或坐在它上面。  
- 如果产品倒塌或者跌落,可能造成伤害。儿童要更加小心。



不要将金属物体如硬币,发夹,筷子或电线或易燃物如纸和火柴扔进产品之内。儿童要更加小心。  
- 可能发生电击,火灾或损坏。如果有异物进入产品,拔掉电源线并联络服务中心。



## 废弃处理



**注意**



确定产品通风孔不被阻塞。在宽敞的地方安装电视机。  
- 如果您在距离墙壁太近的地方安装电视机,它可能由于内部产生的热量而导致变形或火灾。



将电视机安装在平坦的地方,以免有跌落的风险。  
- 如果电视机跌落,可能导致人身伤害或电视机的损坏。



不要在蒸气源或涂油的地方(如加湿器)放置电视。  
- 可能产生火灾或电击。



避免电视机直接遭受日晒。  
- 电视机可能会被损坏。

不要阻塞电视机的通风口。请按照生产商要求进行安装。  
- 产品可能因内部产生的热量而导致变形或火灾。



室外天线和高压电线之间必须有足够的距离,即使天线倾斜也不会接触高压电线。  
- 可能引起电击。



不要将电视机进行内嵌式放置如放置在书架内。  
- 需要足够的通风空间。



安装天线的时候,请由专业人员进行安装。  
- 可能产生火灾或电击。





不要将电视机安放在桌子的边缘。  
- 如果电视机跌落，可能对儿童或人造成伤害或者损坏电视机。只需要一个适当的台子。



如果您想要将电视机安装在墙壁上，请使用符合VESA标准的壁挂支架安装到产品的背面接口。当使用壁挂支架将电视机安装到墙壁时，请小心固定以防跌落。

## 相关电源预防措施



### 警告



确保电源线中地线有效接地。  
- 您可能触电或受到伤害。

完全固定电源线。

- 如果电源线没有完全固定，可能引起火灾。



不要用湿手碰触电源插座。另外，如果插头潮湿或者有灰尘，请擦干水份和灰尘。  
- 过度潮湿会引起触电。

发生打雷或闪电或暴风雨的时候，请拔掉电源线或信号线。

- 将遭受电击或发生火灾。



如果长时间不使用电视机时，请拔掉电源线。  
- 覆盖灰尘可能引起火灾，绝缘体损坏将引起漏电，电击或火灾。

当电源线的一端插入电源插座时，不要将导电物(如金属棒)插入电源线另一端。另外，不要在插头插入插座后触摸电源线。

- 您将触电。



### 警告



使用电视机时请勿拔掉电源线。  
- 电击将损坏电视机。

确保电源线插脚或插座上没有聚集灰尘。  
- 可能引起火灾。



确保电源线不要与热的物体接触，如发热器。  
- 可能引起火灾或电击。

大多数的电器推荐使用一个独立的线路。就是，一个单一出口电路仅供一个电器使用而没有其它出口或者分支电路。

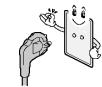

不要通过插上或拔下电源插头来开关电视机。(不要使用电源插头作为开关。)  
- 可能损坏电视机或发生电击。

确保电源线不受损坏如扭曲，纠结，掐，夹在门缝中或放在过道上。特别注意插头，墙壁插座和电源线与电器的连接处。



不要超载墙壁插座。墙壁插座超载，安装不牢固或被损坏，延长电线，磨损电源线，或损坏电线绝缘外层是很危险的。以上任何一种情况都可以造成电击或火灾。

定期地检查电器的电线，如果它的表面损坏，拔下它，停止使用电器，使用相同规格的替代品进行替换。

## 产品搬运过程中的相关预防措施



### 警告



确定电视机已关闭。  
确定在移动电视机之前除去所有的电线。  
- 可能导致触电或损坏电视机。



### 警告



搬运电视机的时候，请勿震动电视机。  
- 可能导致触电或损坏电视机。将电视机的面板向前并用双手搬运。  
- 如果电视机跌落，被损坏的电视机将引起电击或火灾。请与服务中心联系进行维修。

请勿丢弃产品的包装盒，搬运时您可以使用它。





## 产品使用过程中的相关预防措施

### ⚠ 警告



不要私自拆开,修理或调整电视机。  
- 可能发生火灾或电击。  
- 联系服务中心进行检查、校准或维修。

如果屏幕无图像,关闭电视机,拔掉电源线并与服务中心联系。  
- 可能引起火灾或电击。



不要把雾剂喷在电视机上或用易燃物(稀释剂或苯)擦拭电视机。可能发生火灾或电击。

小心地处理废弃的电池,请勿被儿童食用。  
- 万一被食用,请立即去医院进行医治。



如果水流入电视机内请立即切断主电源,并考虑邀请服务中心的帮助。  
- 可能引起电击。

当有瓦斯泄漏时,不要接触电源插座,打开窗户使空气流通。  
- 火花可能引起火灾或烧伤。



为了减少火灾或电击的危险,不要将电视机暴露在雨中或潮湿的地方。电视机不能暴露于油滴或喷雾中,不要将装有液体的物体如花瓶放在电视机上。

不要将任何含有流动状态的物体放置在电视机上,如花盆,杯子,化妆品或蜡烛。  
- 可能引起火灾。



### ⚠ 注意



阅读本说明手册。保存本说明手册。谨记所有警告。遵守所有说明。

保持电视机的清洁。



不要在电视机附近放置易燃物。  
- 不正当使用易燃物将引起爆炸或火灾。

确定在遥控器与感应器之间没有其它物体。



不要用力压或用坚硬物如指甲,铅笔,钢笔刮擦电视机的面板。

不时休息一下以保护你的视力。  
长时间使用电视机时请保证有规律的休息。



看电视时请与电视机保持一定的距离。  
- 太靠近观看电视机将损害您的视力。

根据使用说明书设置合适的刷新率和分辨率。(仅适用于个人计算机模式)  
- 设置不当会损害您的视力。



请使用经授权认可的清洁剂清洗电视机。(不要使用苯,稀释剂或酒精。)  
- 电视机可能变形。

建议每年一次联络服务中心有偿清理电视机的内部。  
- 聚集的灰尘可能引起部件失效。



不要将遥控器放置在加热器附近或潮湿的地方。强烈的冲击可能损害遥控器。

太阳光或其它强烈的光线将干扰遥控器的使用,该情况下请降低室内光线。



避免让一个固定的图像长时间停留在屏幕上。典型地如录像机的画面暂停。如果电视机使用的是4:3的画面比率,固定的图像可以在屏幕上看见。

清洁电视机表面的时候,拔下电源线,用柔软的布料擦拭以免刮伤,不要用湿布擦拭。  
- 水将进入电视机内将引起电击或严重的故障。



电视遥控器电池请使用指定类型的电池;不要新旧电池混合在一起使用;若遥控器长时间不用或者电池没电,请卸下电池。若不按照以上使用规范,可能导致电池过热、泄漏、漏液,并致使遥控器损坏,无法使用。

向服务中心要求维修服务。当电视机不论因任何方式(如电源线或插头损坏,液体流入或物体落入电视机内,电视机暴露在雨或潮湿的地方后无法正常使用,电视机跌落)被损害的时候都可以邀请维修。



⚠ 只使用制造商指定的附件/配件。



屏幕上会出现可见的极小红色,绿色或蓝色的点,但对电视机的性能没有任何影响。

冷机状态下打开电视机时可能会出现些微“闪烁”。这是电视机的正常现象。

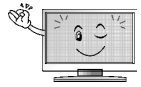

由于观看角度的不同您可能会发现 LCD 屏上出现不同的亮度和色度(左/右/上/下)  
- 这种现象是 LCD 屏的特性它与电视机的性能无关,不是电视机的故障。

请勿碰摸 LCD 屏幕或用手指长时间的按在屏幕上。这样将使荧屏上出现暂时的扭曲效果。

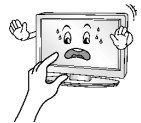

## 废弃处理

- 不要与一般的家庭废物一起丢弃。
- 根据当地职能部门规定处理该产品。

## 维护保养

可防止早期故障的产生。细心和定期的清洁可以延长电视机的使用寿命。清洁本机前请务必关闭电源。

## 清洁屏幕

- ① 以下方法可以使电视机屏幕长期不受灰尘困扰。将柔软抹布蘸上温水和少量织物柔软剂或洗涤,将其绞干至有少量水分,然后清洁屏幕。
- ② 确保屏幕上不能有太多的水分,在开机前使其风干。

## 清洁前框

用柔软干燥的无绒抹布拭去污物或灰尘。  
请确保不能使用湿的抹布。



HDMI, HDMI 标志和高清多媒体接口是 HDMI 授权公司的商标或注册商。



经杜比实验室授权生产。“Dolby”和 DD 符号是 Dolby Laboratories 的商标。



关于 DivX 视频: DivX® 是 Divx, Inc 开发的一种数字视频格式。它是播放 DivX 视频的官方 DivX 承认设备。详情和 DivX 视频转换工具请查阅 [www.divx.com](http://www.divx.com)。

关于 DivX VIDEO-ON-DEMAND: 为了播放 DivX Video-on-Demand[VOD]内容, DivX Certified® 设备必须经过注册。获得注册码,在设备安装菜单中查找 DivX VOD 项。在 [vod.divx.com](http://vod.divx.com) 中输入代码完成注册并了解 DivX VOD。

“DivX 允许播放 DivX 视频,包括附加内容”。

### ① 注

支持的影片文件

分辨率:在 720×480(720×576)W×H 像素以下。

帧速:在 30 帧/秒以下。







- ▶ 视频格式: MPEG1, MPEG2, MPEG4(不适用于 Microsoft MPEG4-V2, V3), DivX3.xx, DivX4.xx, DivX5.xx, DivX VOD (DRM), Divx。
- ▶ 加载过程中一些按钮无法工作。
- ▶ 使用其它设备的 Divx 注册码无法播放租借或购买的 Divx 文件。只可以使用该产品分配的 Divx 注册码。

# 准备工作

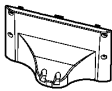
## 包装清单

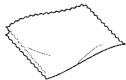
感谢您选择我们的产品。请在打开包装箱时检查下列物品是否齐全。如有缺失,请与经销商联系。

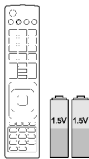
■ 以下仅为示意图,可能与实物不同。

			 × 8 M4 × 12
机身	底座支架	底座	支架螺钉
			
擦屏布	用户手册/卡片	遥控器和电池 (AAA)	RF信号隔离器(保护器)

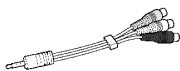

AV 转接线 × 1

## 另外购买清单

壁挂

型号	LV4500
VESA(A × B)	400 × 400
标准螺钉	M6
螺钉数量	4
挂架型号	AP-50WC11C



## 控制面板

■ 以下仅为示意图,可能与实物不符。

### 注意

- ▶ 电视机可以设置为待机状态来降低电源损耗。
- ▶ 降低画面亮度可以明显减少电视机功耗,并且可以减少总耗能。

### 警告

- ▶ 切勿踏在底座上,或令底座受硬物撞击,否则底座可能会爆裂,碎片引致受伤或令电视机掉下。
- ▶ 不要在地板上拖拉电视机,地板或者电视机可能损坏。

## 前面板

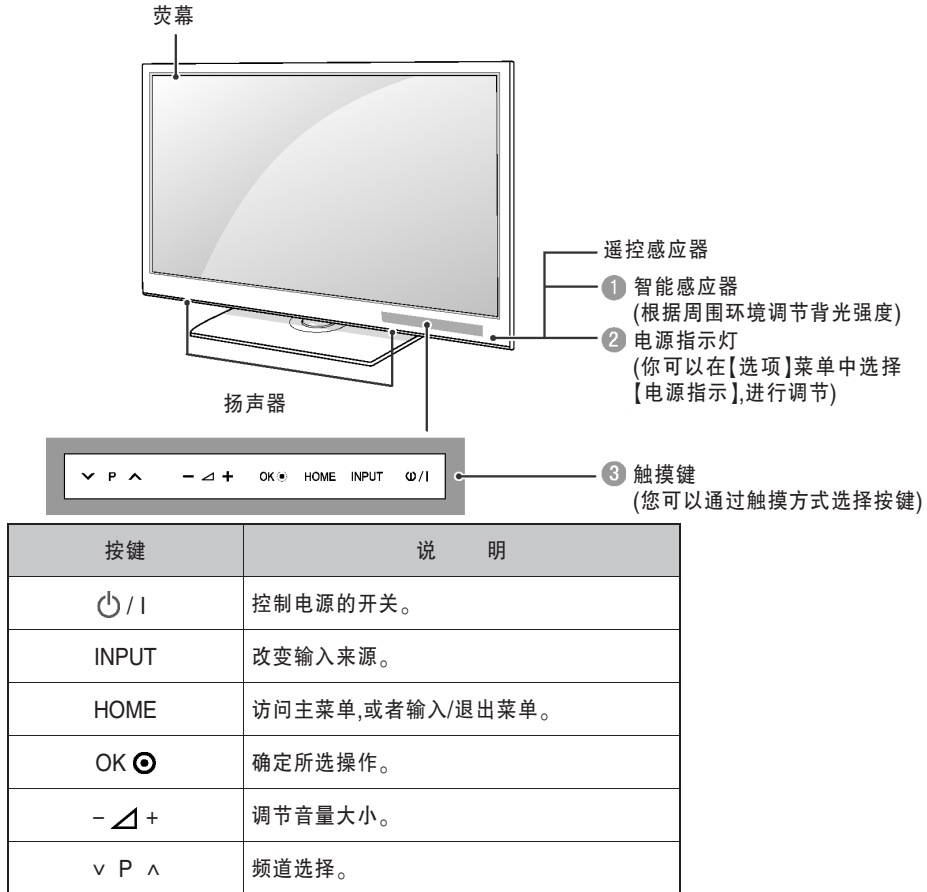

## 背面板

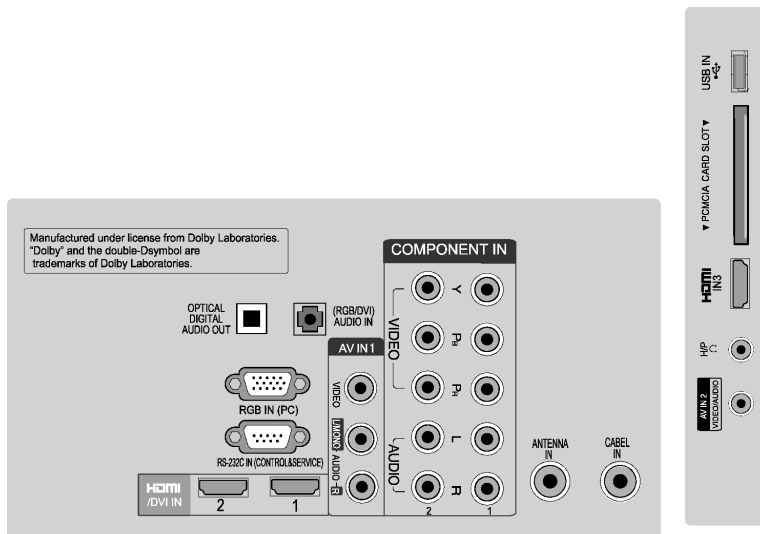

## 底座安装

■ 以下仅为示意图,可能与实物不同。

采用台式安装时,请务必拧紧螺钉,(如果没有拧紧,电视机安装后会向前倾斜。)但是不能拧的过紧,否则会导致螺栓拧紧的地方磨损而发生偏移。

① 请小心将电视机放置至软垫表面上,显示屏面朝下,以防止电视机的显示屏损坏。

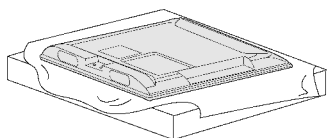

③ 如下图所示安装底座。

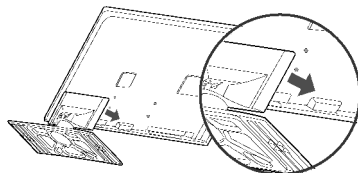

② 将底座主体的零件与电视机的底座底部组合起来。

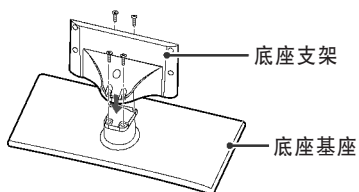
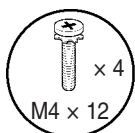

④ 将 4 个螺钉安装到电视机后盖上的孔中。

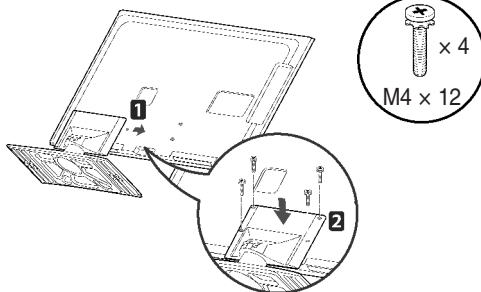

## 旋转底座

■ 此功能不是所有型号都适用。

■ 电视机安装结束后,您可以在 20 度范围内左右手动旋转底座来达到最佳观看视角。

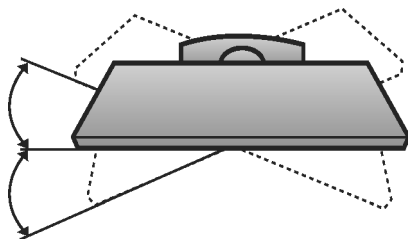

## 线扎的使用

以下仅为示意图,可能与实物不同。

连接必要的线缆后,打开线扎,如下图所示将线缆固定到线扎内。

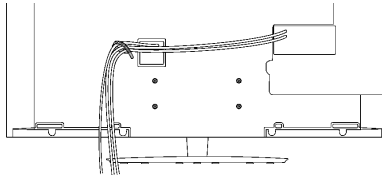

线扎

## KENSINGTON 安全系统

■ 此功能不是所有型号都适用。

■ 以下仅为示意图,可能与实物不同。

该产品配有 Kensington 安全系统可连接在电视机的后面板。按下图所示方法连接 Kensington 安全系统。

Kensington 安全系统的具体安装和使用方法请参考 Kensington 安全系统提供的使用说明书。

更多信息,请登陆 Kensington 公司的主页 <http://www.Kensington.com> 查询。

Kensington 安全系统多用于贵重的电器设备,如:笔记本电脑和液晶投影仪。

注:

- Kensington 安全系统是可选附件。

注意:

- a. 如果电视机摸起来有点凉,那么开机的时候画面会有小的闪动。  
这是正常现象,电视机没有出现故障。
- b. 屏幕上会有可见的微小的红色,绿色,蓝色的点,但是它们并不会影响电视机的使用。
- c. 避免触摸或者用手指长时间按在液晶屏上面。  
这样会导致屏幕瞬间扭曲。

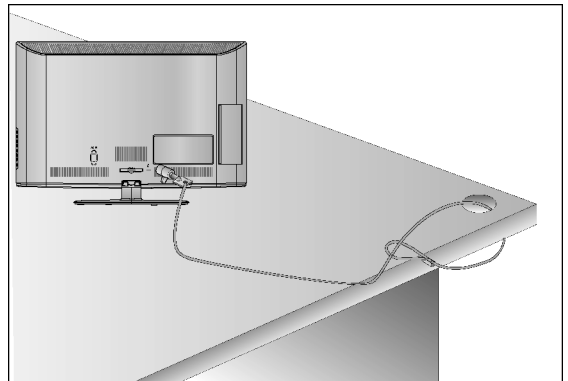

## 仔细安装建议

- 应从市场上购买必要的组件将电视机安全地固定在墙上。
- 使电视机紧靠墙面,以防止发生跌落。
- 下述安装方法较为安全,通过将电视机固定到墙面,可避免受到拉动时机体向前倾倒。这样可防止电视机向前跌落,造成人身伤害。同时还可防止电视机损坏。请确保儿童不要攀爬或攀附在电视机上。

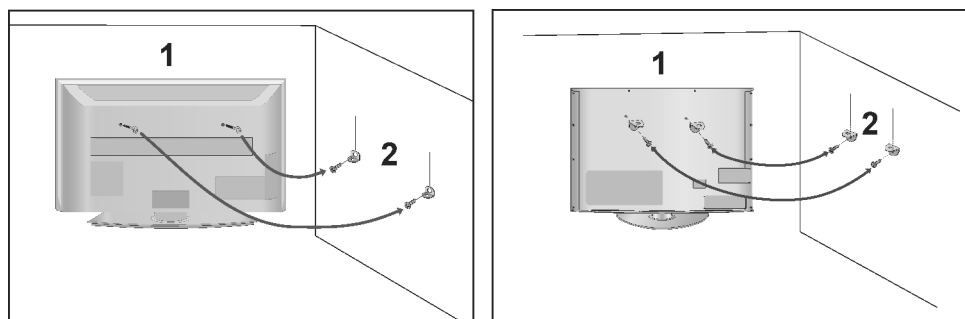

- ① 使用吊环螺栓或电视机附带的支架或螺钉将产品固定到墙上,如下图所示。  
(如果电视机的吊环螺栓上有螺钉,请松开螺钉)。  
\* 将吊环螺栓或电视机附带的支架或螺钉插入上方的孔中,将其拧紧固定住。

- ② 用螺钉将挂架固定于墙上,并调整挂架的高度。

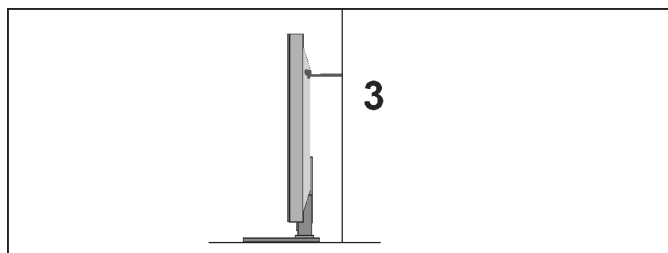

- ③ 使用结实的绳子绑住产品进行校准调整。这种做法较为安全,可使电视机与墙壁之间保持水平。

### ① 注

- ▶ 移动电视机时,请先解开绳子。
- ▶ 将电视机放在足以支撑其体积和重量的平面或橱柜上。
- ▶ 请确保挂架的墙壁高度与在电视机上的高度一致,以便可以安全地使用电视机。



## 接 地

- 本电视机可以有多种安装方式,如壁式安装或台式安装等。
- 本电视机的设计风格只允许水平安装。

请确保所有地线已经连接,以防止潜在的触电危险。如果无法正确接地,则请专业电气技师安装单独的电路断路器。

切勿尝试以下接地方式,例如将电视机连接至电话线,导雷线或煤气管道上。

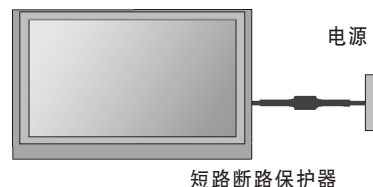

## 台 式 安 装

为便于通风,安装时请将电视机各面距墙留出足够大的空隙。

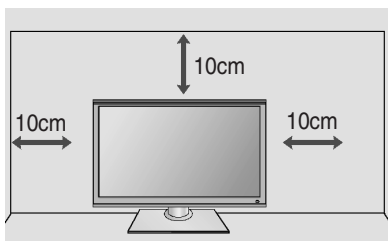

## 壁式安装: 水平安装

- 壁式安装时,我们建议您使用 LG 品牌的挂架。
- 我们建议您使用符合 VESA 标准的挂架。
- LG 建议由专业安装人员帮您安装挂架。

### 注

- ▶ 必须将挂架垂直地面安装在坚固的墙上。
- ▶ 如果安装到天花板或倾斜的墙面上,需要使用特殊的挂架。  
挂架所挂的墙面必须能够承受电视机的重量;例如:混凝土,石头,砖块。
- ▶ 安装所使用螺钉的类型和长度取决于所用的挂架。更多信息,请阅读挂架的使用说明书。  
LG 对由于错误安装而造成的事故和对电视机或财产的伤害不负任何责任。
- ▶ - 使用不符合 VESA 标准的挂架。  
- 不正确固定螺钉,容易造成电视机掉落和人员损伤。
- ▶ - 没有按照推荐的安装方法进行安装。  
- 没有使用 LG 推荐使用的挂架。

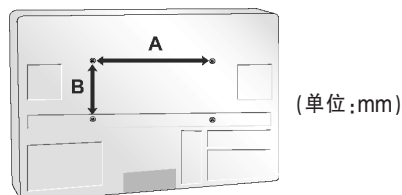
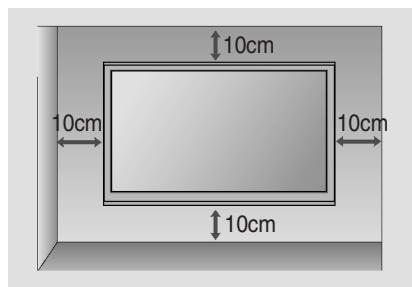

# 遥控器介绍

## 遥控器按键说明

使用遥控器时,请将其对准电视上的遥控器传感器。

电源	切换电视机至开机或待机状态。
节能模式	调节电视机的节能模式。参考 P26
AV 模式	选择 AV 模式。
输入	选择外部输入模式。
TV/RAD	选择电视频道或广播频道。
数字按钮	选择节目号码或菜单中的数字项。
节目列表	显示节目列表。
回看	返回到前一步收看的节目。
音量 +/-	调整音量。
标识	查看或关闭 USB 菜单中的节目。
喜爱节目	显示所选择的喜爱节目。
画面比率	选择您想要的画面比率。
删除	删除文字和数字。
静音	打开或关闭声音。
节目 ^ / v	选择节目。
翻页	在画面信息间切换。
节目指南	显示节目播放列表。
主页	进入主菜单。
快捷菜单	快速选择您想要的菜单。
上/下/左/右	浏览屏显菜单并按个人爱好调整系统设置。
确定	接受选择并显示当前模式。
返回	返回上一步操作。
节目信息	显示当前节目信息。
退出	清除屏幕显示,并返回到观看电视状态。
彩色按键	这些按键用于节目编辑。
控制按键	控制 SIMPLINK 或 USB 菜单。
■, ▶, II, ◀, ►	查看与电视机相连的 AV 设备列表。
ⓈIMPLINK	按该按键后屏幕将出现 SIMPLINK 菜单。
字幕	数字模式时选择您想要的字幕。

### 安装电池

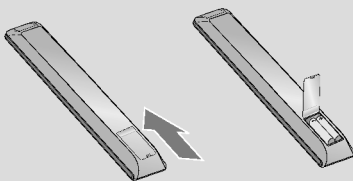

- 打开遥控器后面的电池盒盖,按照正确极性方向插入电池(“+”对“+”,“-”对“-”)。
- 安装 2 节 1.5V AAA 型电池。
- 合上后盖。

### 警告

- 切勿新旧电池混用,这也许会导致遥控器的损坏。
- 使用遥控器时,请将其对准电视上的遥控器感应器。

# 连接外部设备

## 外部设备连接

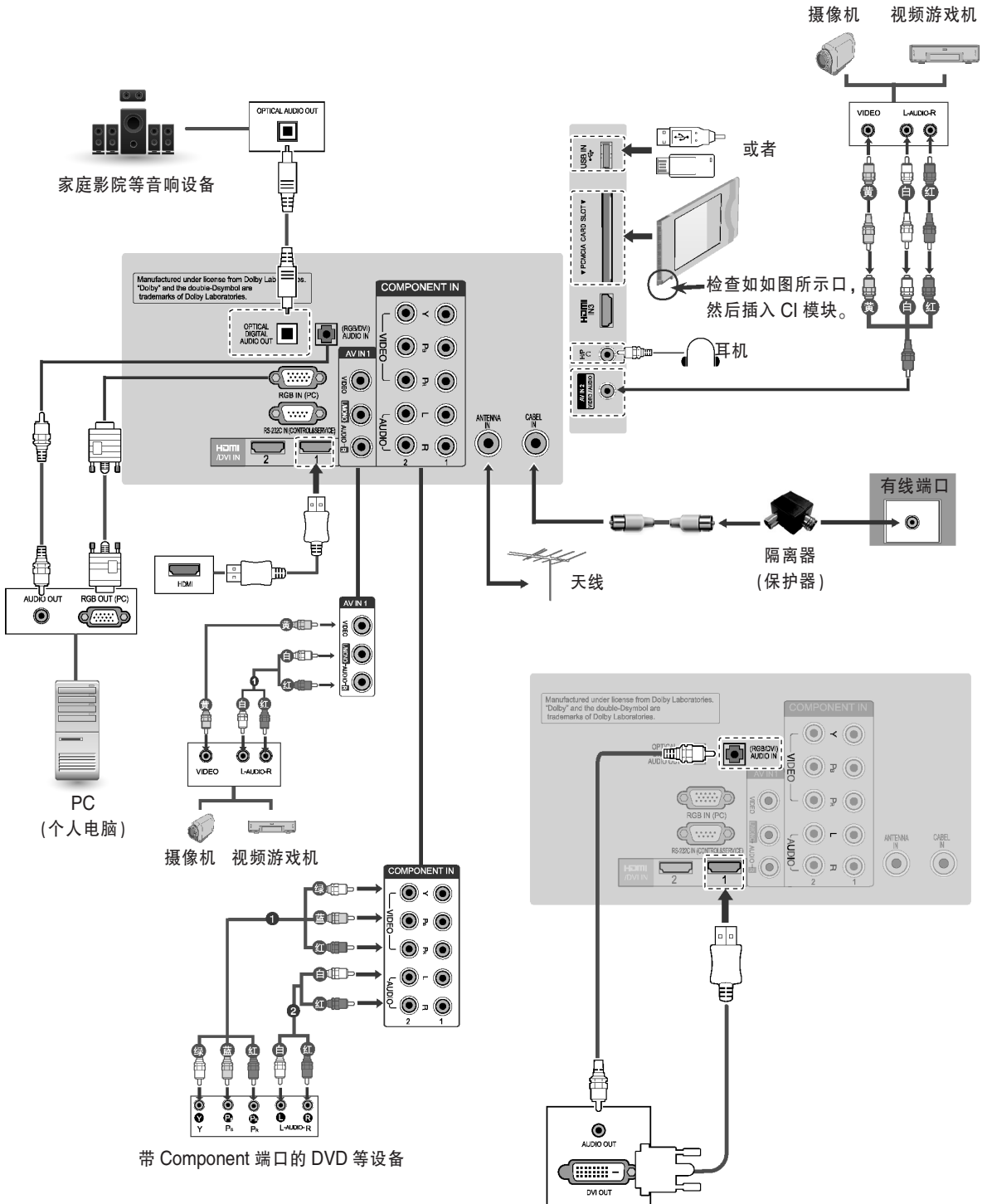

- 以下是连接的示意图,可能与实物不同。
- 当您连接或断开以下连接电缆时,请先将电视机关闭。  
您可以连接各种选购装置至电视机。



# 菜单设置

## 开启电视机

- 电视机开启后,其所有功能有效。

- 1 首先,正确的连接电源线。  
此时,电视机处于待机模式。
- 2 在待机模式下开机,按电视机上的 /Input 按钮或 P $\wedge$ v 按钮或按遥控器上的 /输入/节目  $\wedge$ v 或数字按钮来开启电视机。

## 初始化

- 1 开启电视机后,如果屏幕上显示安装指引,您就可以调整语言,模式设置和自动搜台。

注意:

- a. 如果还未完成初始设置就关闭了该窗口,则初始设置菜单会再次显示。
- b. “商场演示”模式仅供商场展示使用,一般用户不适用。
- c. “家用”模式是供家庭使用时的优化设置,是电视机的默认设置模式。
- d. “商场演示”模式是对商场使用环境下的优化设置。如果用户更改画质数据,一段时间后“商场演示”模式将初始化用户设置的画质。
- e. 模式(家用,商场演示)可以在选项菜单中模式设置中修改。

## 节目选择

- 1 按节目  $\wedge$ v 或数字按钮选择节目编号。

## 音量调节

- 1 按音量 +/- 按钮调整音量。  
按静音按钮关闭声音。  
按静音,或音量 +/- 或 AV 模式按钮取消静音功能。

## 屏幕菜单语言选择

当您第一次打开电视机时,会出现初始化设置界面。

地域选择

有线电视地区选择

模式设置

电源指示

自动搜台

选择需显示的地域。

选择所属的城市/地区。

选择“家用”用于家庭环境。

设定电源指示器(选择“家用”时适用)。

自动搜索和保存可以收看的节目。

\* 如果想更改语言/国家

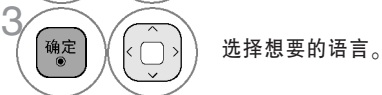
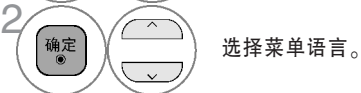
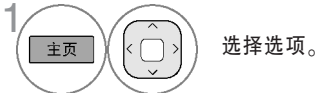

### 注

- ▶ 电视机处于开机状态时,如果按返回按钮而未能完成安装设置或者 OSD(屏幕显示)超时,安装菜单将不断出现直至安装结束。

## 遥控器快捷键介绍

### 输入

#### 输入列表

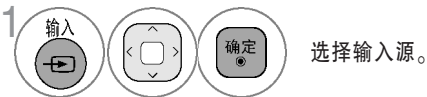

- \* 有线/天线:观看电视时选择。
- \* 视频输入:观看录像机及或外部设备时选择。
- \* Component:连接 DVD 或数字机顶盒时选择。
- \* RGB:连接 PC 时选择。
- \* HDMI:连接 DVD 或数字机顶盒时选择。



您也可以通过主菜单中的输入进入输入列表。

### 外部输入

选择每个输入源的标签。

- \* 建议用户在选择标签时,选择与输入源一致的标签,避免造成不必要的错误。(如:接入 PC 时,选择 PC 标签而不是选择 DVD 等其他标签)

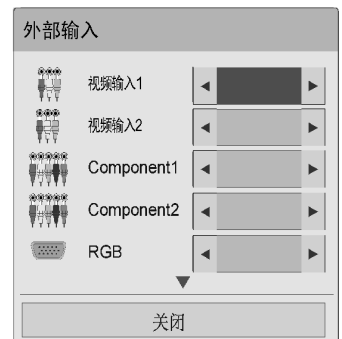
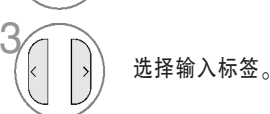
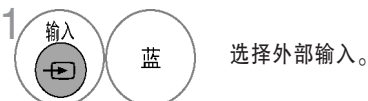



**SIMPLINK:** 控制通过 HDMI 连接的设备。此功能仅适用于有 Simplink 功能的设备。请检查设备是否具有 Simplink 功能。当与具有 HDMI-CEC 功能的设备相连时,此功能可能无法使用。该功能使您通过 HDMI 线缆不需要附加线缆和设置就可以控制和播放与电视机相连的其它 AV 设备。

**SIMPLINK 功能**

- 唱片播放      使用  $\blacktriangle$ ,  $\blacksquare$ ,  $\parallel$ ,  $\blacktriangleleft$  和  $\blacktriangleright$  按钮控制相连的 AV 设备。
- 直接播放      将 AV 设备与电视机相连后,您可以直接控制 AV 设备并播放,不需要进行其它设置。
- 选择 AV 设备    您可以选择任一与电视机相连的 AV 设备并操作它。
- 关闭所有设备    当您关闭电视机时,所有与它相连的设备也将关闭。
- 转换 audio-out    提供一种简易的转换 audio-out 的方式。
- 同步开机      当开始播放连接到 HDMI 端口的具有 SIMPLINK 功能的设备时,电视机将自动切换为开机。

\* 通过 HDMI 线缆连接到电视机但是不支持 SIMPLINK 的设备不具有此功能。  
注:为了能进行 SIMPLINK 操作,必须使用具有 \*CEC 功能的 HDMI 高速线缆>(\*CEC: Consumer Electronics Control)。

**SIMPLINK 菜单**

按  $\blacktriangle$  按钮然后按确定按钮选择想要的 SIMPLINK 输入。

- 观看电视:从其它模式切换到之前观看的电视节目。
- 唱片播放:选择和播放唱片。
- 当多张唱片都可用时,唱片的标题将显示的在屏幕的下方。
- 录像机播放:播放和控制连接的录像机。
- 播放硬盘中录制的文件:播放和控制硬盘中录制的文件。
- 家庭影院或电视机音频输出:选择家庭影院或电视机扬声器的音频输出。



**连接具有 SIMPLINK 标志的家庭影院**

- 1 使用 HDMI 线缆连接电视机后面的 HDMI/DVI IN 1, HDMI/DVI 2 或 HDMI IN 3 端口和家庭影院的 HDMI 输出端口。
- 2 使用光导电缆连接电视机后面的数字 Audio 输出端口和家庭影院的数字 Audio 输入端口。

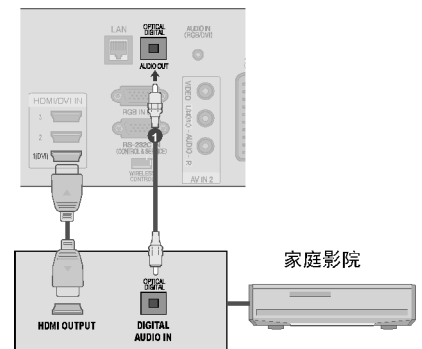



**注**

- ▶ 使用 HDMI 线缆将电视机的 HDMI/DVI IN 或 HDMI IN 端口连接到 SIMPLINK 设备的后面端口和侧面端口 (HDMI 端口)。
- ▶ 当使用遥控器上的输入按钮打开输入功能时,您可以停止对 SIMPLINK 控制的设备的操作。

## 快捷菜单

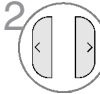
以下菜单显示可能与电视机实际显示稍有不同。  
快捷菜单将会是用户使用最多的特色菜单。

- 1  显示所有菜单。
- 2  选择您想要的功能。
- 3  确定。

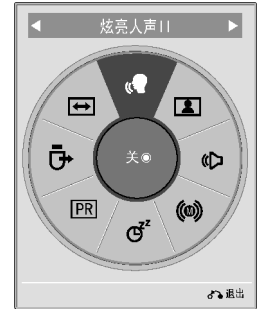

画面比率: 选择您想要的画面比率。

在放大比率下, 可选择 16:9, 点对点扫描, 自动, 全全屏, 4:3, 14:9, 放大和影院模式 1, 设置结束后按快捷菜单键返回。

炫亮人声 II: 通过区分人类不同其它的声音范围, 帮助用户更好的听取人的声音。

画面模式: 选择您想要的图像模式。

声音模式: 该功能将自动设置与当前画面最合适的音响效果。选择您想要的音响模式。

音频: 选择音响输出。

睡眠设置: 设置睡眠定时器。



跳过关/开: 需要跳过当前频道时, 设置为“开”。

USB设备: 选择“USB 删除”退出 USB 设备。

按快捷菜单按钮返回正常观看状态。

## AV模式

选择最佳图像和声音。

- 1  重复按遥控器上的 AV 模式按钮选择想要的模式。
- 2  确定。

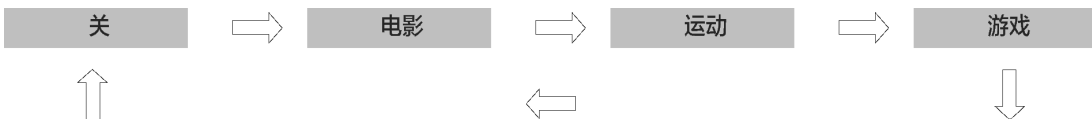

关 关闭 AV 模式。

电影 优化观看影片时的视频和音频。

运动 优化观看运动类节目时的视频和音频。





游戏 优化打游戏时的视频和音频。

- 如果在 AV 模式下选择了电影, 图像菜单和声音菜单下的画面模式和声音模式都将随之变为电影。
- 如果关闭 AV 模式, 将变为您初始设置的图像和声音效果。



## 节目列表

通过显示节目列表查看存储在列表中的节目。

-  1 显示节目列表。
-  2 选择节目。
-  3 切换至所选择的节目编号。
-  4 翻页。
-  5 返回至正常观看电视状态。



-  蓝 开始节目编辑。
-  TV/RAD 从当前观看的节目切换到 DTV, RADIO, TV, 有线 TV, 有线 Radio, 有线 DTV。

注意：



节目列表中以蓝色显示的节目是在节目编辑模式中设置为跳过的节目。  
节目列表中一些以节目号码显示的节目表示没有赋予频道名称。

## 喜爱节目

通过喜爱节目功能,可以快速浏览选择的节目,而无须等待电视扫描所有节目。

-  1 标识 喜爱节目 打开喜爱节目列表

\* 将所选择的节目自动添加进喜爱节目列表中。

-  蓝 打开节目编辑。
-  黄 将当前频道作为首选频道添加在喜爱节目组中。
-  变更喜爱节目组。



## 节目信息 (DTV,有线 DTV 适用)



显示当前节目信息。



显示下一个节目的信息。



弹出提醒设置窗口。



选择确定或取消。

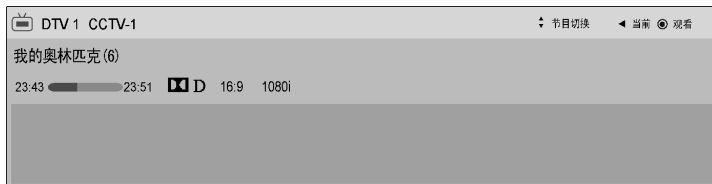

	显示 TV 或 DTV 节目。
	显示 Radio 节目。
	显示 AAC 节目。
	播放节目的画面比率。
	播放节目的画面比率。
	显示字幕节目。
	显示加扰节目。
	显示 Dolby 节目。
	显示 Dolby Digital PLUS 节目。播放节目的分辨率:576i/p,720p,1080i/p。

## EPG节目指南

(仅用于数字信号模式)

该功能使您可以查看可收看节目的节目信息。

节目指南提供所有可用设备的节目信息: 节目列表, 开始和结束时间。此外, 节目指南中还可以查看节目的详细信息(这些信息取决于发布者, 可以非常广泛)。只有当广播公司发布了节目指南信息后此功能才可用。

节目信息可以显示接下来 8 天的节目信息。

### 打开/关闭节目指南

1  打开/ 关闭节目指南。

2  选择节目。

3  选择节目后, 节目指南消失。

### 当前/下一个节目指南下的按钮功能

您可以观看正在播放和接下来要播放的节目。

按键	功能
红键	切换到节目指南模式。
黄键	进入预约设置。
蓝键	进入预约列表。
确定	选择“当前”后按确定按钮节目指南窗口关闭; 选择“下一个”后按确定按钮, 弹出设置提醒窗口。
< >	选择现在或接下来要播放的节目。
∧ ∨	选择播放节目。
节目 ∧ ∨	上/下翻页。
节目指南/返回/退出	关闭节目指南。
TV/RAD	选择 TV 或 RADIO 节目。
节目信息	打开或关闭节目信息。

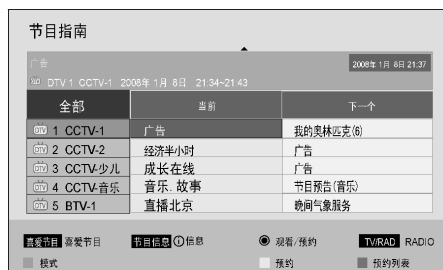

## 8 天节目指南模式下的按钮功能

按键	功能
红键	切换到节目指南模式。
绿键	进入日期设置。
黄键	进入预约设置。
蓝键	进入预约列表模式。
确定	选择当前在播放的节目后按确定按钮节目指南窗口关闭；选择还未播放的节目后按确定按钮，弹出设置提醒窗口。
∧ ∨	选择节目。
∧ ∨	选择播放频道。
节目 ∧ ∨	上/下翻页。
节目指南/返回/退出	关闭节目指南。
TV/RAD	选择 TV 或 RADIO 节目。
节目信息	打开或关闭节目信息。



## 日期变更模式下的按钮功能

按键	功能
绿键	关闭日期设置模式。
确定	切换到选择的日期。
< >	选择日期。
∧ ∨	关闭日期设置模式
节目指南/返回/退出	关闭节目指南。



## 扩展信息窗口的按钮功能

在节目指南窗口中选择节目后按“节目信息”按钮进入扩展信息窗口。  
 当选择的节目是已经播放结束的节目时，扩展窗口中只显示“关闭”。  
 当选择的节目是当前正在播放的节目时，扩展窗口中显示“电视”和“关闭”按钮。  
 当选择的节目是还未播放的节目时，扩展窗口中显示“预约”和“关闭”按钮。

按键	功能
< >	选择电视/ 关闭设置模式。
节目信息, 返回	打开或关闭节目信息。
节目信息, 退出	关闭节目指南。



## 预约模式下的按钮功能

设置提醒的开始时间(结束时间以灰色显示)。

按键	功能
返回	关闭预约模式。
∧ ∨	选择日期。
∧ ∨	选择一次,每天,每星期(六),每星期(六~日)。
黄键	切换到节目指南。
蓝键	切换到预约列表模式。
确定	保存设置。



## 预约列表模式下的按钮功能

如果您已经创建了一个预约列表,即使您当前收看的是另外一个节目,在日程表预定的一个节目到时会自动播放。

按键	功能
黄键	关闭预约模式。
蓝键	切换到节目指南。
返回	关闭预约列表。
确定	选择您想要的选项(修改/删除/全部删除)。
∧ ∨	选择预约列表。
节目 ∧ ∨	上/下翻页。





## 基本功能设置介绍

本手册中所示 OSD(屏幕显示)可能与电视机的实际显示稍有不同,具体以实际显示为准。

### 搜台设置

#### 自动搜台

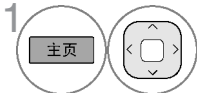
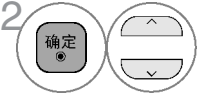
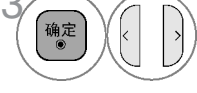
自动搜索和保存所有可以接收到的频道,自动搜台开始时,将删除先前保存的所有服务信息。

- 1  选择设置。
- 2  选择自动搜台。
- 3  选择“快速”或“全频”
- 4  选择“开始”,运行自动搜台。



注:“系统锁定”设置为开时,默认密码:0000。

#### 手动搜台

手动搜台允许用户按照个人喜好调整频道顺序。

- 1  选择设置。
- 2  选择手动搜台。
- 3  选择要修改的选项。
- 4  或数字键进行设置。
- 5  运行手动搜台。(DTV,有线 DTV 适用)



- 6 选择“搜索”,运行手动搜台。(TV,有线 TV 适用)

制式 BG:PAL B/G, SECAM B/G (欧洲/东欧/亚洲/新西兰/中东/非洲/澳大利亚)  
I: PAL I/II (英国/爱尔兰/香港/南非)  
DK:PAL D/K, SECAM D/K (东欧/中国/非洲/独联体)  
M:NTSC-M(美国/韩国/菲律宾),PAL-M(南美)

频道名称:为每个节目编号分配五个字符。

微调:接收效果差时才需进行微调。

## 节目编辑

- 1  选择设置。
- 2  选择节目编辑。
- 3  进入节目编辑菜单。
- 4  选择想要编辑的节目。



按遥控器上对应的不同颜色按钮，可用于删除或跳过所存储的节目，也可以移动某些频道至其它节目编号位置。

### 注

- 跳过的节目在正常情况下无法通过节目 $\updownarrow$ 按钮选择。
- 如果想选择跳过的节目，请直接按数字按钮输入节目编号，或在节目编辑菜单中选择。
- 使用此功能可以跳过保存的节目。

## Booster

信号弱时选择 Booster 开，信号强时 Booster 选择关。



## CI 信息

此功能授权您观看一些加密的服务(付费服务)。拿掉 CI 模块后,您将不可以观看付费服务。

将智能卡插入 CI 模块后,您就可以进入模块菜单了。

联系您的经销商,购买 CI 模块和智能卡。不要反复插入或拿下 CI 模块,否则会导致故障。

当电视插入 CI 模块后,如果听不到任何声音输出,可能是 CI 模块和智能卡不兼容。

由于目前各地区有线电视运营商服务存在差异,一些地区不支持机卡分离的方式,所以部分地区想通过在电视机插卡的方式收看有线加密数字电视节目,可能现在还比较困难。

使用 CAM(Conditional Access Module)时,请确保它满足 DVB-CI 的全部要求。

-   选择设置。
-   选择 CI 信息。
-   选择想要的:智能卡信息、交易信息、授权信息等。
-  保存。

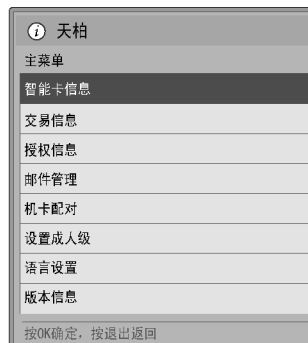

### 注

此菜单仅供图解和菜单说明,屏幕形式的多样性取决于您的付费供应商。您可以联系您的供应商更换 CI 屏幕菜单和服务。

## 有线 DTV 设置

此功能仅适用于有线数字模式。







用户可以在运营商菜单中选择每个城市支持的运营商。如果某个城市支持的运营商只有一个,则相应的功能不被激活。

更改运营商后,选择确定或关闭按钮时会出现删除频道图的警告窗口,选择“是”后出现自动选台窗口。

## 图像设置

### 画面比率

您可以选择以下画面比率来看屏幕:16:9,点对点扫描,自动,,全宽屏 4:3,14:9,放大和影院模式 1。  
如果屏幕上长时间显示一幅静止图像,此静止图像可能印在屏幕上并持续可见。

- 1   选择图像。
- 2   选择画面比率。
- 3   选择 16:9,点对点扫描,自动,,全宽屏 4:3,14:9,放大和影院模式 1。
- 4  确定。



· 您可以通过“快捷菜单”来调整画面比率。

注意:

.在 RGB 输入模式下,您仅可以选择 4:3,16:9。  
.HDMI/Component(大于 720P)时,点对点扫描可用。

- 1   选择画面比率。
- 2   选择想要的画面比率。

### 画面向导

此功能帮助您调整原始图像画面质量。

### e<sub>o</sub> 节能模式

默认出厂设置符合能源之星的要求,已调整为家庭使用舒适水平。  
您可以通过调节节能等级或设置画面模式调整屏幕亮度。

- 1   选择图像。
- 2   选择 e<sub>o</sub> 节能模式。
- 3   选择自动节能,关,最小节能,中等节能,最大节能或关闭视频。
- 4  确定。



注意:

- 当选择关闭视频时,电视机将在 3 秒后关闭屏幕显示。  
此时,如果想打开屏幕显示,请按电视机或遥控器上的任意按钮或播放 USB。
- 选择“节能-自动节能,最大节能”时,“背光”将无法调节。
- 您可以通过“节能模式”按钮进行调节。

## 画面模式



· 画面模式将电视机调整至最佳观看效果。请根据节目类别,在画面模式菜单下选择预设值。

- 1  选择图像。
- 2  选择画面模式。
- 3  选择鲜艳,标准,智能感应,电影,运动,游戏,专业1,专业2等。

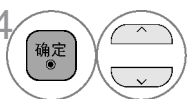
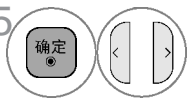

### 注意:

- 专业1,专业2提供更多的类别,使用户可以进行设置以达到舒适的观看效果和最佳画质。
- 因为视频质量专家对特殊的视频进行精确的调整,此功能可能无法对一般视频进行调整。

- 4  选择背光,对比度,亮度,清晰度,色彩或色调等想要修改的选项。
- 5  进行适当调整。
- 6  保存设置。

- |      |                                    |
|------|------------------------------------|
| 鲜艳   | 增加鲜艳画面的对比度,亮度,色彩和清晰度。              |
| 标准   | 最常见的屏幕显示状态。                        |
| 电影   | 优化观看电影时的视频。                        |
| 运动   | 优化观看体育赛事时的视频。                      |
| 游戏   | 优化打游戏时的视频。                         |
| 背光   | 调整液晶显示屏的亮度来控制画面亮度。建议您在设置亮度的同时调整背光。 |
| 对比度  | 调整画面中黑白两色之间的信号级。                   |
| 亮度   | 调整画面中基本的信号级。                       |
| 清晰度  | 调节图像明暗区域交接处的清晰度。清晰度越低,图像越柔和。       |
| 色彩   | 调整所有的色彩强度。                         |
| 色调   | 调节红色和绿色之间的平衡。                      |
| 色温   | 调节冷色调与暖色调之间的平衡                     |
| 高级设置 | 详见 P28                             |
| 图像复位 | 所选的画面模式设置可返回出厂设置。                  |

① 注: 在 RGB-PC 模式下,无法调整色彩,清晰度和色调。

· 您也可以在快捷菜单中通过画面模式进行调节。

■ 此功能不是所有型号都适用[高级设置]。

动态对比度 (关/低/中/高)	■ 根据屏幕亮度调整对比度使之保持最佳水平。通过使图片中亮的地方变得更亮,暗的地方变的更暗来进行改善。
动态色彩 (关/低/高)	■ 调整屏幕颜色使它看起来更生动,更鲜艳,更清晰。此功能提高色调,饱和度和亮度使红色,蓝色,绿色和白色看起来更生动。
降噪 (关/低/中/高)	■ 消除噪音,且不损失原始图像的质量。
Gamma (低/中/高)	■ 调整图像中黑色和灰色区域的亮度。 · 低:使图像中黑色和灰色区域更亮。 · 中:表现原始图像水平。 · 高:使图像中黑色和灰色区域更暗。
亮度基准 (低/高)	· 低:屏幕反射更暗 · 中:屏幕反射更亮 · 自动:根据屏幕的亮度水平自动提高或降低,将屏幕的黑色调整到适宜水平。 此功能在以下模式中只可以选择“低”和“高”:AV(NTSC-M),HDMI 或 Component,否则“亮度基准”可以设为“自动”。
护眼 (开/关)	* 此功能不是所有型号都适用。 ■ 当屏幕太亮而刺眼时,此功能帮您调整亮度。
影院模式 (开/关)	■ 通过消除颤抖影响使影片看起来更逼真,观看电影时使用此功能。
色域 (宽/标准)	· 标准:通过显示特性根据输入信号重现原始颜色。 · 宽:设置显示颜色丰富的区域。 ■ 最大化使用可以显示的颜色区域。
皮肤颜色 (-5~5)	■ 通过探测到视频中的颜色区域表现最自然的颜色。
数字降噪 (关/低/中/高)	■ 消除 MPEG 压缩视频中的噪音。
Clear White (关/低/高)	■ 保护和保持皮肤颜色的原始值。
xvYCC (自动/关/开)	* 此功能不是所有型号都适用。 ■ 此功能用于表现最丰富的颜色。 ■ 通过 HDMI 输入 xvYCC 信号时此功能在“画面模式-电影,专业”模式下可用。

## TruMotion

观看快速图像或影片时可以欣赏到没有视线模糊和颤抖的最佳画质。  
此功能在 RGB-PC,HDMI-PC 模式下不可用。











### 注意

1. 如果启用“TruMotion”,则屏幕上可能出现杂质。出现这种情况,可把“TruMotion”设定为“关”。
  2. 如果选择“画面模式-游戏”可把“TruMotion”设定为“关”。
- 高:提供流畅的画面移动。  
低:不可调,只有为“用户”时才可调。  
关:关闭“TruMotion”操作。  
用户:用户可单独调整“TruMotion”操作中的抖动和模糊等级。

## 画面

连接 PC 时,可被激活。

- 1   选择图像。
- 2   选择画面。
- 3   选择想要修改的选项。
- 4   进行调整。
- 5 



### 分辨率

欣赏正常图像时,必须设置 RGB 模式的分辨率与 PC 模式的相匹配。  
此功能在以下模式时可用:RGB[PC] (1024×768, 1280×768, 1360×768)

### 自动调整(仅适用于 RGB [PC] 模式)

此功能可自动调整画面位置,大小和相位,并减少图像抖动。进行自动调整时,图像抖动会持续几秒钟的时间。如果图像仍不正常显示,但本机运作正常,需要进行进一步调整。

- 如果图像仍不正常显示,请尝试再次进行自动调整。
- 在 RGB (PC) 模式下,在自动调整之后需要对图像再次进行调整时,可以调整图像的位置,大小或相位。

### 位置,大小,相位



如果画面在自动调整后仍不清晰,特别是字符仍在抖动,请手动调整图像相位。位置可在 Component(除 480i,576i),RGB 模式下操作。大小和相位只能在 RGB 模式下操作。

### 复位

将位置,大小和相位还原至出厂设置。

此功能在以下模式时可用:RGB。

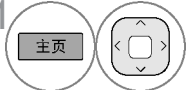
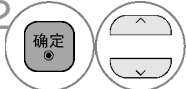
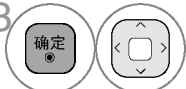
## 声音设置

- 1  选择声音。
- 2  选择想要设置的选项。
- 3  进行设置。
- 4  保存设置。



### 自动音量控制

在您更换节目时,自动控制功能自动保持相同的音量级。

因为个广播站的信号状态不同,所以每次更换频道时都可能需要进行音量调整。使用此功能,用户可以通过针对所有节目的自动调整获得稳定的音量级。

### 炫亮人声 II

通过区分人类不同其它的声音范围,帮助用户更好的听取人的声音。

• 炫亮人声 II 设置为“开”时, Infinite Surround 功能不可用。



### 平衡

可以将扬声器声音平衡调整至喜爱的等级。



## 声音模式

您可以选择喜爱的声音设置;标准,音乐,电影,运动或游戏,还可以调节高音,低音。  
可根据节目自动设定合适的声音选项,无需进行任何特殊调整,声音模式可以使您享受最佳音效。  
标准,音乐,电影,运动和游戏在出厂时已预设至最佳音质。

- 标准 呈现标准音质。
- 音乐 优化收听音乐时的音质。
- 电影 优化观看影片时的音质。
- 运动 优化观看体育赛事时的音质。
- 游戏 优化打游戏时的音质。

• 您也可以在快捷菜单中调整声音模式。



## INFINITE SURROUND 及高低音

选择此选项以获取逼真音效。

• Infinite Surround: Infinite Surround 是 LG 独有的已获得专利的声音处理技术,通过电视机前面的两个扬声器达到 immersive 5.1 环绕音效。



## 高低音

调整音频均衡器,设置想要的声音等级。

## 复位

所选的声音模式设置可还原至出厂设置。

## 数字音频输出

当一个输入信号中有不同的音频类型存在时,此功能帮助您选择您想要的音频类型。(该功能仅适用于数字信号模式)  
该功能允许您选择喜欢的数字音频输出模式。

如果一个频道播放的是杜比数字输出,则电视机仅能输出杜比数字。

当杜比数字存在,选择数字音频输出菜单中的自动将会设置 SPDIF(Sony Philips Digital InterFace)输出到杜比数字。

如果不存在数字杜比,选择自动数字音频输出,SPDIF 输出为 PCM(Pulse-code modulation)。

在杜比数字音频播放的频道中,即使同时选择杜比数字和音频语言,仅显示杜比数字。

项目	Audio 输入	Digital Audio 输出
自动	MPEG Dolby Digital Dolby Digital Plus HE-AAC	PCM Dolby Digital Dolby Digital Dolby Digital
PCM	All	PCM

## 电视扬声器

调整内置扬声器的状态。

在 AV, Component, RGB 和 HDMI 模式,您可以选择左右扬声器的输出音响。

如果使用外置的立体声响系统,请关闭电视内置扬声器。



### ① 注

- ▶ 当使用 Simplink 家庭影院时,电视扬声器关闭,声音输出自动切换为家庭影院的扬声器,但是当电视扬声器打开时,输出电视扬声器的声音。



## 数字音频设置

当一个输入信号中有不同的音频类型存在时,此功能帮助您选择您想要的音频类型。(该功能仅适用于数字信号模式)  
您可以选择自动,HE-AAC,杜比数字+,数字杜比和 MPEG。

自动: 按照 HE-AAC > 杜比数字+ > 数字杜比 > MPEG 的顺序自动输出。  
数字杜比, MPEG: 允许用户选择自己需要音频类型。  
如果选择 MPEG, 将输出 PCM。  
如果不支持 MPEG, 将选择数字杜比作为输出。

### 单/双声道

立体声/双声道接收(仅用于模拟信号模式)

选择节目后,将在频道信号和选台名称后出现所选台的声音信息。

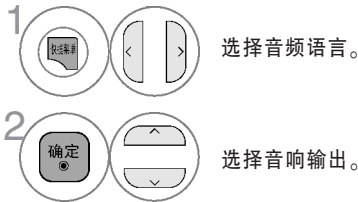

广播	屏幕显示
单声道	MONO
立体声	STEREO
双声道	DUAL I, DUAL II, DUAL I+II

### 单声道选择

立体声接收时,如果信号较弱,您可以切换到单声道。单声道接收时,音效会有所改善。

### 双语广播的语言选择

如果一个节目可以接收两种语言(双语),您可以切换到 DUAL I, DUAL II 或 DUAL I+II。

- DUAL I 将主广播语言发送至扬声器。
- DUAL II 将次广播语言发送至扬声器。
- DUAL I+II 将两种广播语言分别发送至左右扬声器。

### 丽音接收

如果本机配有用于丽音接收的接收器,就可以接收高质量 NICAM (Near Instantaneous Companding Audio Multiplex)数字声音。  
可以根据接收的广播类型选择声音输出。

- 接收丽音单声道时,您可以选择 NICAM MONO 或 FM MONO。
- 接收丽音立体声时,您可以选择 NICAM STEREO 或 FM MONO。如果立体声信号较弱,请切换到 FM MONO。
- 接收丽音双声道时,您可以选择 NICAM DUAL I, NICAM DUAL II 或 NICAM DUAL I+II 或 FM MONO。

### 扬声器音响输出选择

在 AV, Component, RGB 和 HDMI 模式,您可以选择左右扬声器的输出音响。

选择音响输出  
L+R: 将音频 L 输入的音频信号发送至左扬声器,音频 R 输入的音频信号发送至右扬声器。  
L+L: 将音频 L 输入的音频信号发送至左右扬声器。  
R+R: 将音频 R 输入的音频信号发送至左右扬声器。

## 时间设置

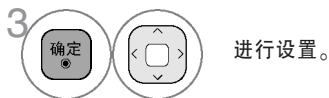
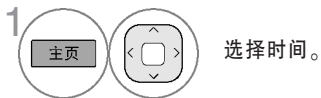

### 时钟

在使用定时开机/定时关机功能前,自动或手动设置当前时间。  
如果由于电源故障或电视机断电,当前时间设置被取消,请重新设置时钟。



### 定时开机/关机

使用定时关机功能可在指定时间自动将电视机切换至待机状态。  
使用定时开机功能时,电视机打开 2 小时内如果没有进行任何按钮操作,电视机将自动切换为待机状态。  
如果定时开机和定时关机设定为同一时间,将执行定时关机。  
电视机必须在待机模式下才能执行定时开机功能。



### 睡眠设置

睡觉前无需记着关电视。  
在到达指定时间后,睡眠定时器自动将电视机切换至待机状态。

· 还可以在“快捷菜单”中调整睡眠设置。

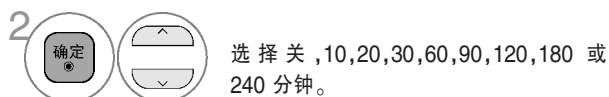
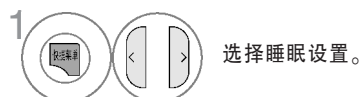

· 关闭电视机时,电视机将自动清除预置睡眠时间。

## 锁定设置

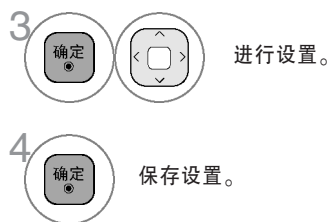
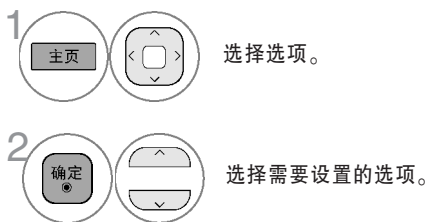

## 密码设置

修改四位数密码,默认密码:0000。  
如果您的密码遗忘,请按遥控器上的“0325”。

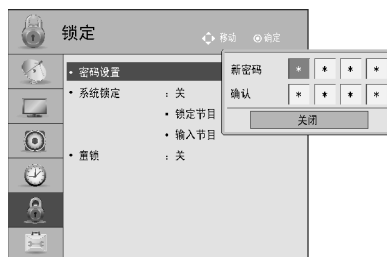

## 系统锁定

启动或停用锁定系统。  
锁定节目:锁定任何您不想收看或您不想让孩子收看的节目。  
“系统锁定”设置为开时,可使用。  
输入密码可打开锁定节目。  
输入锁定:将外部输入锁定。“系统锁定”设置为开时,可使用。



## 童锁

电视机锁定后,必须使用遥控器控制。  
此功能可阻止未经授权的看着。



- 在童锁为“关/开”的状态下,如果电视机关闭,按电视机上的 Input, P/√ 按钮或遥控器上的电源/待机按钮,输入, 节目 √ 或数字按钮均可打开电视机。
- 童锁开启的状态下,观看电视机时,按前面板上的任意按钮,屏幕上显示“⚠ 请关闭童锁功能”提示窗口。

## 选项设置

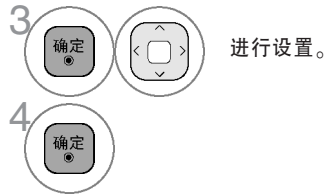
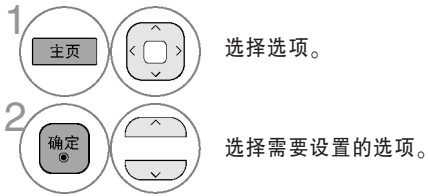

### 语言(Language)

可对菜单语言、音频语言、字幕语言进行调节。

菜单语言:使用选择的语言显示屏幕上的菜单。

音频语言:仅数字模式下,当两个或多个音频语言播放时,您可以选择音频语言。如果您选择的语言未播放,显示为默认语言。

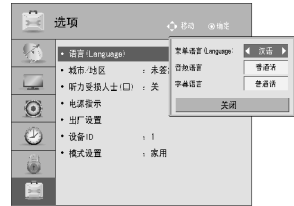

### 城市/地区

选择想要的地区。系统锁定设置为“开”时,默认密码“0000”。

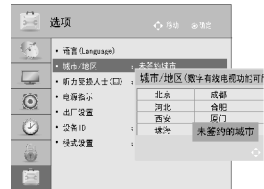

注意:

1. 如果您所在的城市不在列表中,请选择“未签约的城市”,根据各地区有线运营商信号情况,节目排序等可能会和机顶盒有一定得差异。
2. 如果选错城市,可能会影响到节目搜索及节目排序,导致节目搜索不全(甚至搜不到节目)和排序混乱。

### 听力受损人士字幕

当选择开时,电视机也许会显示对话字幕(仅数字模式下支持)。

### 电源指示

调整电视机前面的电源/待机指示灯的开关。

待机灯:设置待机时电源指示灯开或关。

开机灯:设置开机状态电源指示灯开或关。

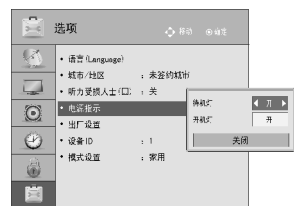

### 出厂设置

快速还原菜单选项至出厂设置值。

注意:当系统锁定菜单设置为“开”时,屏幕上出现输入密码窗口。

默认密码为“0000”;若您设置的密码遗忘,请按遥控器上的“0325”。



## 设备 ID

选择想要的 ID 数字。



## 模式设置

选择“商场演示”或“家用”，默认设置值为“家用”。

我们建议在家庭环境中使用“家用”模式。



家用:家用时为获取最佳画面,请设置为“家用”。

商场演示:“商场演示”是对商场展示用时的优化设置。

演示模式:用幻灯片说明说明该电视机的各种功能。按静音、音量按钮之外的其它按钮都可以停止演示。

注意:

1. 演示模式在家用模式下不可用,在商场演示模式下自动设置为开。
2. 一旦在商场演示模式下设置为关,演示模式将不运行,画面恢复。

## 图像测试和声音测试

此功能帮助用户测试电视机的图像。

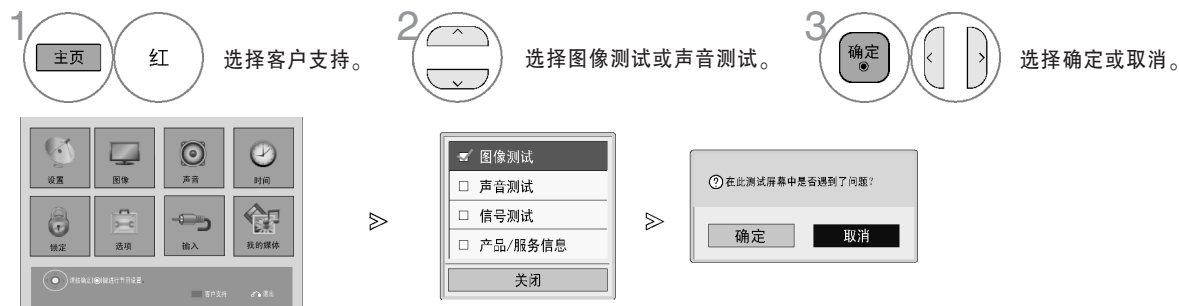

## 信号测试

此功能帮助您查看制造商、型号/类型等信息。

显示 \*MUX 的信息和信号强度。

显示选择 MUX 后的信号和服务名。

(\*MUX:数字电视的高级节目向导(一个 MUX 包含多个节目))。

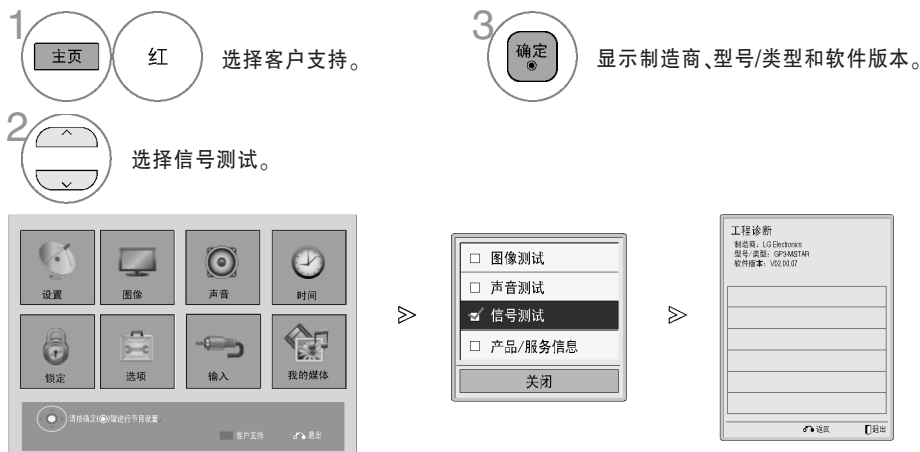

## 产品/服务信息

此功能帮助用户查看产品/服务信息和型号/类型、主页等的信息。



# 我的媒体

## 使用 USB 设备

使用 USB 设备时,以下菜单会自动显示。  
不可以在 USB 设备中新建或删除文件夹。

■ 以下仅为示意图,可能与实物不同。

1 将 USB 设备插入电视机的 USB IN 端口中。

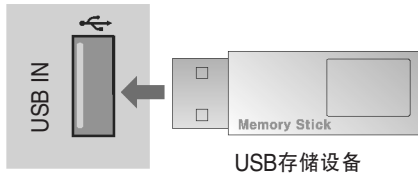

2 选择图片列表,音乐列表或影片列表。



### 移出 USB 设备

通过按遥控器上的“快捷菜单”键。





使用 USB 设备时请注意：

- \* 只可以识别 USB 存储设备。
- \* 可能无法识别通过 USB 集成器连接的 USB 存储设备。
- \* 无法识别使用自动识别程序的 USB 存储设备。
- \* 无法识别使用本身自带驱动的 USB 存储设备。
- \* 对 USB 存储设备的识别速度取决于存储器自身。
- \* 请勿连接个人电脑上改装后的 USB 存储设备,否则会损坏电视机。一定要使用带音乐文件和图片文件的 USB 存储器。
- \* 请使用带有 Windows FAT16, FAT32, NTFS 格式系统的 USB 存储设备,否则,设备可能无法被识别。
- \* 需要外部电源的 USB,请连接电源,否则可能无法被识别。
- \* 请使用 USB 制造商提供的连接线连接,如果您使用的连接线非制造商提供或太长(超过 5 米),可能无法被识别。
- \* 一些 USB 存储设备可能不支持或不能顺利操作。
- \* USB 存储设备里文件排列方式同 Windows XP,且能被识别的文件名最多为 100 个英文字母。
- \* NTFS 文件系统不支持删除。
- \* 如果你的记忆设备有多个分区,或如果你使用 USB 读卡器,你可以使用 4 个分区或 USB 记忆设备。
- \* 仅 FAT32 文件系统支持删除功能。
- \* 如果 USB 记忆设备通过 USB 集线器连接,它的容量数据可能无法识别。
- \* 如果 USB 记忆设备无法正确工作,取下再连接。
- \* USB 读取时间每个设备不同。
- \* 推荐使用的 USB 为小于 1TB 的 USB 硬盘和小于 32G 的 USB 存储设备。
- \* 任何超过推荐大小容量的设备都可能无法正常工作。
- 若 USB 硬盘进入待机模式无法工作,请将硬盘重启。
- USB 设备中存储的文件夹名和文件名只支持中/英文显示,其他语言可能不被识别。

### 小心

- \* 不要在 USB 存储设备仍然连接至电视机上时,试图将电视关闭或拔下 USB 存储设备,如果这样做会造成文件丢失或 USB 存储设备损坏。
- \* 经常备份保存在 USB 存储设备中的文件,因为您可能会丢失或损坏文件,而这不在保证范围内。

## 浏览文件

- 1   选择我的媒体。
- 2   选择影片列表/图片列表/音乐列表。

### 支持文件格式

类型	支持文件格式
影片	DAT,MPG,MPEG,VOB,AVI,DIVX,MP4,MKV,TS,TRP,TP,ASF,WMV,FLV) 影片 (*.mpg/*.mpeg/*.dat/*.ts/*.trp/*.tp/*.vob/*.mp4/*.mov/*.mkv/*.divx/*.avi/*.asf/*.wmv/*.flv/*.avi(motion-jpeg)/*.mp4(motion-jpeg)/*.mkv(motion-jpeg))sup-orting file/*rmvb,/*rm/ 视频格式：DivX3.11, DivX4.12, DivX5.x, DivX6, Xvid1.00, Xvid1.01, Xvid1.02, Xvid1.03, Xvid1.10 beta-1/beta-2, Mpeg-1, Mpeg-2, Mpeg-4, H.264/AVC, VC1, JPEG, Sorenson H.263 音频格式：Dolby Digital, AAC, Mpeg, MP3, LPCM, HE-AAC, ADPCM, WMA 比特率：32 kbps ~ 320 kbps(MP3)之间 External Subtitle format：*.smi/*.srt/*.sub(MicroDVD,Subviewer1.0/2.0)/*.ass/*.ssa/*.txt(TMPlayer)/*.psb(PowerDivX)Internal Subtitle format：only, XSUB (It is the subtitle format used in DivX6 files)
图片	JPEG基线：64 × 64 to 15360 × 8640;放大：64 × 64 to 1920 × 1440 注：仅能播放 JPEG 格式文件
音乐	MP3比特率 32 ~ 320 之间 采样频率 MPEG1 层：32 kHz,44.1 kHz, 48 kHz 采样频率 MPEG2 层：16 kHz,22.05 kHz, 24 kHz 采样频率 MPEG2.5 层：8 kHz,11.025 kHz, 12 kHz

### 窗口介绍

序号	说明
❶	移动到上一级文件夹
❷	当前页/总页数
❸	遥控器上的相应按钮
❹	文件夹❶下面的内容
❺	文件夹❶下面的内容的当前页,总页数
遥控器按键	功能描述
绿键	重复按[绿键]从[影片列表]移至[图片列表]至[音乐列表]。
黄键	切换大图或缩略图的显示方式,大图显示模式下最多可显示 5 个。
蓝键	进入或退出标识模式。
退出	返回正常 TV 观看模式。

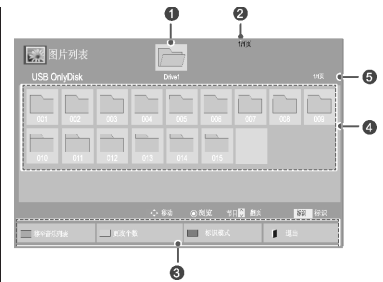







## 影片列表

以下图片仅为示意图,可能与实际不符。







### 影片播放

- 1  选择目标文件夹或驱动器。
- 2   选择想看的影片。
- 3  播放影片。

\* 按节目^v按钮在图片列表中翻页。



### 影片选择

- 1  选择目标文件夹或驱动器。
- 2   选择影片。
- 3  或  切换到“标识模式”。
- 4  选定影片。
- 5  播放选定影片。



- \* 当选择了多个文件时,将顺序播放选择的影片文件。
- \* 如果文件不被支持,将显示不支持信息。

遥控器按键	功能描述
红键	播放选定的影片文件。一旦影片播放完后,被选中的下一个文件将会自动播放。
绿键	选定屏幕上的所有影片文件。
黄键	取消所有已经标记好的文件。
蓝键	进入或退出 [标识模式]。



## 使用遥控器

按钮	功能描述
■	停止播放影片文件。
▶	按播放 (▶) 按钮返回正常播放。
	播放时按暂停 (  ) 按钮暂停播放。 画面仍然显示。 暂停后 10 分钟之内无遥控器上的按钮操作, 电视机返回到播放状态。 按暂停 (  ) 按钮, 然后按快进 (▶▶) 按钮慢慢前进播放。
◀◀ / ▶▶	播放时, 重复按快退 (◀◀) 按钮进行快速后退。 重复按快进 (▶▶) 按钮进行快速前进。 重复按这些按钮可以加快前进/后退的速度。
[快捷菜单]选项	显示[选择选项]菜单。
隐藏	全屏显示时隐藏播放菜单。 需要在全屏模式显示菜单时, 按确定键可以显示。
退出	返回到上一步菜单后, 再次按退出按钮返回到正常观看状态。
< >	播放时按 < 或 > 按钮, 屏幕上显示指针指示的位置。
节能模式 	重复按“节能模式”按钮, 以改变屏幕亮度。
AV模式 	重复按“AV 模式”按钮选择播放模式。

### 注:

影片列表中的选项值的改变不影响图片列表和音乐列表中的设置。

图片列表和音乐列表中的选项值的改变同样只影响相应的图片列表和音乐列表中的设置而不影响影片列表中的选项。

您可以从您停止的地方开始播放暂停后重新播放的视频文件。



## 选项设置

1  显示管理菜单。

2  选择设置视频播放，设置视频或设置音频。



## 设置视频播放

1   选择画面大小，音频语言，字幕语言或重复。

2  进行适当调整。

- \* 画面大小：选择电影播放时的图像格式。
- \* 音频语言：更改电影播放时的音频语言组。
- \* 字幕语言：打开/关闭外部字幕。
- \* 语言：激活 SMI 字幕并选择字幕语言。
- \* 代码页：选择字幕的字体。  
默认情况与菜单的字体相同。
- \* 同步：电影播放时，通过每 0.5 秒一步调整字幕同步时间从-10 秒~+10 秒。
- \* 位置：电影播放时，选择字幕位置上或下。
- \* 重复：打开/关闭电影播放的重复播放功能。  
此功能打开后，将重复播放文件夹内的文件。

### 注



- \* 每行字幕仅支持 500 个字母和 500 个数字。
- \* 字幕文件仅支持 10,000 个同步块。

## 设置视频

1   选择画面模式，TruMotion。

2  进行适当的调整。

## 设置音频

1   选择声音模式，自动音量控制，炫亮人声 II 或平衡。

2  进行适当调整。









## 图片列表

用于查看 USB 存储器或其他已共享的网络设备中的图片文件。

以下图片仅为示意图,可能与实物不同。







使用图片列表功能浏览图片时,不可以更改画面模式。

### 观看图片

-   选择我的媒体。
-    选择图片列表。
-  选择目标文件夹或驱动器。
-   选择图片。
-  显示图片。





### 图片选择

-  选择目标文件夹或驱动器。
-   选择图片。
-  标识 或  蓝 切换到标识模式。
-   选择图片。
-  红 浏览选定图片。



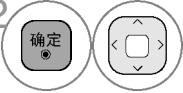

\* 选择图片后,您可以查看单张图片或以幻灯片的形式播放选择的图片。  
如果没有选择任何图片,您可以查看当前文件夹的所有图片。

遥控器按键	功能描述
红键	浏览选定图片。
绿键	选定屏幕上的所有图片文件。
黄键	取消所有已经标记好的文件。
蓝键	进入或退出[标识模式]。

- 1  选择目标文件夹或驱动盘。
- 2  选择图片。
- 3  将选择的图片最大化显示。
- 4  选择幻灯片播放,背景音乐,旋转,缩放,节能模式,[快捷菜单]选项,隐藏或退出。



选项	功能描述
幻灯片播放	没有选择图片时,当前文件夹下的所有的图片都以幻灯片的形式播放。如果选择了图片,则被选择的图片以幻灯片的形式播放。 在[快捷菜单]选项 菜单中设置幻灯片放映的速度。
背景音乐	查看最大化显示的图片时收听音乐。 ■ 在选项菜单中设置幻灯片背景音乐。 ■ 您也可以通过遥控器上的快捷菜单或菜单按钮进入选项菜单进行调整。
 (旋转)	旋转图片。 ■ 将图片按照顺时针方向旋转 90°,180°,270°,360°。 ■ 当图片宽度大于支持的高度时,将无法旋转。
 (缩放)	将图片以不同比例显示。当图片已以全屏显示时,该功能不可用。
[快捷菜单]选项	设置幻灯片的播放速度和背景音乐的文件夹。 ■ 使用 ^ v < > 按钮和确定按钮进行设置。按确定按钮保存设置。 ■ 播放背景音乐时不可以改变音乐文件夹。
隐藏	最大化显示时隐藏菜单。 ■ 按确定按钮显示最大化显示时的菜单。
退出	移动到上一步菜单。



## 选项设置

1  显示弹出菜单。

2  选择设置图片视图，设置视频或设置音频。





## 设置图片视图

1   选择幻灯片速度或背景音乐。



2  进行适当调整。

## 设置视频

1   选择画面模式, TruMotion。

2  进行适当调整。

## 设置音频









1   选择声音模式, 自动音量控制, 炫亮人声 II 或平衡。

2  进行适当调整。

## 音乐列表







您可以播 USB 存储器或其他已共享的网络设备中的音乐文件。购买的音乐文件(\*.MP3)可能具有版权限制。本机可能无法播放此类文件。以下仅为示意图,可能与实物不同。

### 播放音乐

- 1   选择我的媒体。
- 2    选择音乐列表。
- 3  选择目标文件夹或驱动器。
- 4   选择音乐。
- 5  播放音乐。



### 音乐选择

- 1  选择目标文件夹或驱动器。
- 2   选择音乐。
- 3   切换到标识模式。
- 4   选择音乐。
- 5  播放选定音乐。

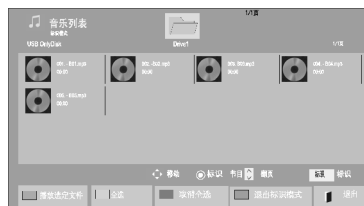

遥控器按键	功能描述
红键	播放选定文件。
绿键	选定屏幕上的所有音乐文件。
黄键	取消所有已经标识好的文件。
蓝键	进入或退出标识模式。

- \* 音乐被选中后,选中的音乐将按顺序进行播放。如果您想重复播放一首音乐,就只选择该文件并播放。如果没有选择任何文件,则将按顺序播放文件夹中的所有文件。
- \* 如果您想随机播放,请选择选项→设置音频播放→随机,然后设置为“开”。

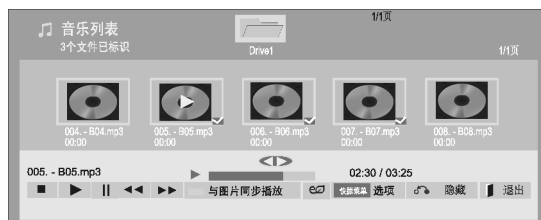

## 使用遥控器

遥控器按键	功能描述
■	停止正在播放的音乐。
▶	按播放 (▶) 按钮返回正常的播放。
	播放时,按暂停 (  ) 按钮。 画面仍然显示。 暂停后如果 10 分钟内遥控器无任何操作则返回播放状态。 按暂停 (  ) 按钮后按快进 (▶▶) 按钮来缓慢播放。
◀◀ / ▶▶	播放时, 按快退 (◀◀) 按钮,将播放上一首音乐。 按快进 (▶▶) 按钮,将播放下一首音乐。
绿键	开始播放选择好的音乐文件,并移动到【图片列表】,可以在播放音乐同时浏览图片。
节能模式 	按下【节能模式】按键调整屏幕的亮度。 在音乐列表中仅有“关”和“关闭视频”两个选项,即可以只听音乐而不需要屏幕显示。
[快捷菜单]选项	显示【选择选项】菜单。
隐藏	全屏显示时隐藏菜单。 需要使用菜单时按下【确定】按钮以显示。
退出	返回到上一步菜单后再次按退出按钮返回到正常观看状态。
< >	播放时使用 < 或 > 按钮,屏幕上的指针将显示在播放的位置。

## 选项设置



显示弹出菜单。



选择设置音频播放或  
设置音频。

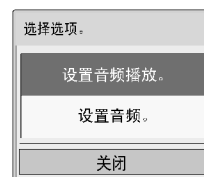



## 设置音频播放



## 设置音频

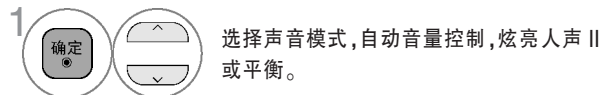

- 如果播放过程中没有任何操作,播放信息框(如下图所示)将作为屏幕保护浮动在屏幕上。
- “屏幕保护” 屏幕保护是用来防止一幅静止的画面长时间停留在屏幕上造成对屏的伤害。

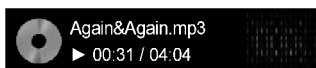







### ! 注

- \* 已被损坏的音乐将无法播放,但播放时间显示为 00:00。
- \* 具有版权限制的下载音乐不可以播放,但仍显示它的相应信息。
- \* 按确定, ■ 按钮将停止屏幕保护。
- \* 遥控器上的播放(▶),暂停(II)■, ◀▶, 按钮在屏保模式下也可用。您可以使用 ▶▶ 按钮选择下一音乐,使用 ◀◀ 按钮选择上一首音乐。

## DIVX 注册码









确认电视机的 DivX 注册码。使用该注册码,您可以从 [www.divx.com/vod](http://www.divx.com/vod) 网站上租借或购买影片。使用其它电视机的 DivX 注册码租借或购买的 DivX 文件是无法使用的。(只有与购买的电视机的注册码相匹配的 DivX 文件才可以播放。)

- 1   选择我的媒体。
- 2    选择 DivX 注册码。
- 3  显示 DivX 注册码。



## 屏蔽

屏蔽的目的是允许用户通过网络服务器激活所有可用设备但被限制激活更多设备。DivX VOD 允许用户在同一账户下激活最多 6 台设备,但是不可以替换或屏蔽其它任何设备。用户需要邀请 DivX 帮助删除。有了这个新功能,用户可以自己屏蔽设备,以后可以更好的管理他们的 DivX VOD 设备。

- 1   选择我的媒体。
- 2    选择 Divx 屏蔽。
- 3   选择确定。
- 4  显示屏蔽。

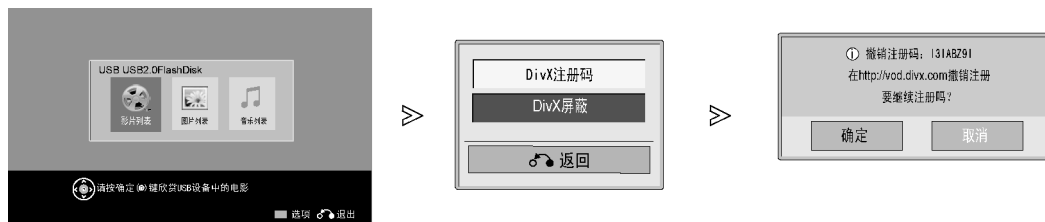

# 附录

## RGB-PC, HDMI/DVI-PC 模式

分辨率	行频 (kHz)	场频 (Hz)
720×400	31.468	70.08
640×480	31.469	59.94
800×600	37.879	60.31
1024×768	48.363	60.00
1280×768	47.78	59.87
1360×768	47.72	59.80
1280×1024	63.981	60.02
1920×1080 (RGB-PC)	66.587	59.93
1920×1080 (HDMI-PC)	67.5	60.00

## HDMI/DVI-DTV 模式

分辨率	行频 (kHz)	场频 (Hz)
720×480	31.469	59.94
	31.5	60
720×576	31.25	50
	37.5	50
1280×720	44.96	59.94
	45	60
	33.72	59.94
1920×1080	33.75	60
	28.125	50
	26.97	23.97
	27	24
	33.716	29.976
	33.75	30.00
	56.25	50
	67.43	59.94
	67.5	60

## 视频/音频支持模式

文件 扩展名	视频解码器	音频解码器	最大分辨率
mpg, mpeg	MPEG1, MPEG2	MP2,MP3,Dolby Digital,LPCM	1920x1080@30p (only , Motion JPEG 640x480@30p)
dat	MPEG1	MP2	
ts,trp,tp	MPEG2, H.264, AVS, VC1	MP2,MP3,Dolby Digital, AAC,HE-AAC	
vob	MPEG1, 2	MP2,MP3,Dolby Digital,LPCM	
mp4, mov	MPEG4,DivX 3.11, DivX 4.12,DivX 5.x, DivX 6, Xvid 1.00, Xvid 1.01, Xvid 1.02, Xvid 1.03, Xvid 1.10-beta1/2H.264	AAC,HE-AAC,MP3	
mkv	H.264, MPEG-1,2,4	MP2,MP3,Dolby Digital,AAC HE-AAC,LPCM	
divx, avi	MPEG2, MPEG4,DivX 3.11, DivX 4.DivX 5, DivX 6, Xvid 1.00, Xvid 1.01, Xvid 1.02, Xvid 1.03, Xvid 1.10-beta1/2H.264	MP2,MP3,Dolby Digital,LPCM, ADPCM,AAC,HE-AAC	
Motion JPEG (avi, mp4, mkv)	JPEG	LPCM, ADPCM	
asf, wmv	VC1	WMA	
flv	Sorenson H.263, H264	MP3, AAC	

## Component Input 端口

电视机上的 Component 端口	Y	P <sub>B</sub>	P <sub>R</sub>
DVD上的 Video output 端口	Y	P <sub>B</sub>	P <sub>R</sub>
	Y	B-Y	R-Y
	Y	C <sub>b</sub>	C <sub>r</sub>
	Y	P <sub>b</sub>	P <sub>r</sub>

信号	Component
480i/576i	○
480p/576p	○
720p/1080i	○
1080p	○ (仅适用于 50 Hz / 60 Hz)

## 简单问题处理指南

### 操作无法正常运作

#### 遥控器无法正常运作

- 检查产品和遥控器之间是否存在异物导致阻塞。
- 电池是否以正确极性安装(正负极同极相对)。
- 安装新电池

#### 电源突然断开

- 是否设定睡眠定时器?
- 检查电源控制设置,电源供应是否中断。
- 自动关闭激活时调谐到的频道无广播信号。

### 视频州正常运作

#### 无图像和声音

- 检查本机是否已打开。
- 尝试另一频道。可能是广播信号问题。
- 电源线是否已正确的插入墙上的插孔中?
- 检查天线方向和/或安装位置。
- 测试墙上的电源插孔,将另一产品的电源线插入刚才使用的电源插孔中。

#### 开机后图像缓慢出现

- 这是正常现象,因为图像在本机启动过程中是隐藏的。如果 5 分钟后图像还未出现,请联系产品维修中心。

#### 无彩色图像, 或彩色图像画质差

- 在菜单选项中调节色度。
- 电视和录像机之间保留足够的距离。
- 尝试另一频道。可能是广播信号问题。
- 视频线缆是否正确安装?
- 激活其他功能以恢复图像亮度。

#### 出现水平/垂直横条 或图像抖动

- 检查周围是否存在干扰,如:电器干扰或正值电流峰值。

#### 一些频道接收质量差

- 此频道或有线电视可能发生故障,请尝试调到另一频道。
- 频道信号差,重新调整天线的方向接收该信号差的频道。

#### 图像中出现线条或条纹

- 检查天线(尝试改变天线方向)。

#### 连接 HDMI 后无图像

- 检查 HDMI 线的版本是否大于 1.3。  
如果 HDMI 线不支持 HDMI1.3,屏幕会发生闪烁或无画面显示。这种情况下,更换支持 HDMI1.3 的 HDMI 线。

## 音频功能无法正常运作

### 图像正常但无声音

- 按音量+/-按钮。
- 是否设为静音?按静音按钮。
- 尝试另一频道。可能是广播信号问题。
- 音频线缆是否正确安装?

### 一个扬声器无输出

- 在菜单选项中调整平衡。

### 电视内部发出异常声音

- 周围环绕湿度或温度的变化可能导致开机或关机时发出异常声音。但是这并不意味着产品发生故障。

### 连接 HDMI 后无声音

- 检查 HDMI 线的版本是否大于 1.3。
- 检查 USB 线的版本是否大于 2.0。

\* 此功能不是所有型号都适用。

## PC模式出现故障(仅适用于采用 PC 模式的机型)

### 信号超出范围

- 调节分辨率,水平频率或垂直频率。
- 检查输入源。

### 背景出现垂直条带、条纹、 噪杂讯或背景位置错误

- 运行自动调整或调整时钟、相位或水平/垂直位置。

### 屏幕色彩或彩色 信号不稳定

- 检查信号线缆。
- 重新安装 PC 显卡。

## 图像模式出现故障

当用户改变图像设置的时,  
一段时间后电视将自动恢复  
到初始设置。

- 电视机当前状态是“商场演示”模式。
- 请按以下步骤将模式设置为“家用”:  
电视机菜单,选择选项→选择模式设置→选择家用。  
此时你完成了家用模式的设置。

## 有毒有害物质成份及含量表

为满足中国电子信息产品污染控制管理办法要求,以下提供的是电子信息产品部件名称以及可能含有的有毒有害物质信息。

液晶电视机

部件名称	有毒有害物质成份及含量					
	铅 (Pb)	汞 (Hg)	镉 (Cd)	六价铬 (Cr6+)	多溴联苯 (PBB)	多溴二苯醚 (PBDE)
PCB组装板	x	○	○	○	○	○
金属支架	x	○	○	○	○	○
液晶面板	x	x	○	○	○	○
遥控器	x	○	○	○	○	○

“○”:表示该有毒有害物质在该部件所有均质材料中的含量均在 SJ/T11363-2006 规定的限量要求以下。

“x”:表示该有毒有害物质至少在该部件的某一均质材料中的含量由于现有技术及工艺限制而高于 SJ/T11363-2006 规定的限量要求。

在上述表格中,标注“x”的部件满足欧共体的 ROHS 指令——欧盟议会制定的在电子电器产品中限制使用某些有毒有害物质的 2002/95/EC 指令。



→ 液晶电视机的环保使用期限

备注:所有在中国销售的电子信息产品必须标有环保使用期限的标识。该标识的环保使用期限是指在正常使用条件如温度、湿度,并且不包括电池等耗材情况下的使用期限。



此标识适用于产品中可能会使用到的电池,但由于电池表面积太小,特在此说明。

# 产品规格

项目 \ 型号		42LV4500-CA	47LV4500-CA
产品尺寸 (宽×高×深)	含底座	1005×688×256mm	1115×750×256mm
	不含底座	1005×621×29.9mm	1115×683×29.9mm
产品质量	含底座	15.2kg	20.7kg
	不含底座	13.0kg	18.5kg
电源		100-240V~50/60Hz,1.2A	100-240V~50/60Hz,1.4A
项目 \ 型号		55LV4500-CA	
产品尺寸 (宽×高×深)	含底座	1293×851×338mm	
	不含底座	1293×785×29.9mm	
产品质量	含底座	26.2kg	
	不含底座	22.0kg	
电源		100-240V~50/60Hz,1.6A	
CI模块尺寸(宽×高×深)		100.0×55.0×5.0mm	
电视制式		DTMB,PAL D/K,PAL I,NTSC-M,DVB-C	
节目范围		PAL D/K:VHF/UHF 1-62,CATV 1-41 PAL I:VHF/UHF 1-69,CATV 1-47 NTSC-M:VHF/UHF 2-83.CATV 1-71	
室外天线阻抗		75Ω	
环境条件	工作温度 工作湿度	0~40℃/32~104 F 低于 80%	
	存储温度 存储湿度	-20~60℃/-4~140 F 低于 85%	

项目 \ 型号	42LV4500-CA	47LV4500-CA	55LV4500-CA
可视对角线最小尺寸	106cm	119cm	138cm
亮度	≥200cd/m <sup>2</sup>	≥200cd/m <sup>2</sup>	≥200cd/m <sup>2</sup>
对比度*	≥200:1	≥200:1	≥200:1
固有分辨率*	1920×1080	1920×1080	1920×1080
可视角(水平)*	≥66	≥66	≥66
图像清晰度*	水平≥450,垂直≥450	水平≥450,垂直≥450	水平≥450,垂直≥450
色域覆盖率	≥28%	≥28%	≥28%
运动图像拖尾时间	≤32ms	≤32ms	≤32ms
声音特性	10w×2	10w×2	10w×2
整机消耗功率	120W	140W	160W
待机消耗功率	≤1W	≤1W	≤1W

\*测量方法根据 SJ/T11348-2006《数字电视平板显示器测量方法》

注:以上规格如有变更,恕不另行通知。

产品能效等级信息见包装箱上的“中国能效标识”标签。



