

Panasonic®

使用说明书

2.4 GHz 数字无绳电话机

中国专用型号 **HWDCD3939(20)P/TSD**

原型号 **KX-TG20CN**

中国专用型号 **HWDLCD3939(30)P/TSD**

原型号 **KX-TG30CN**

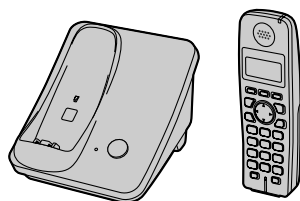

图中型号为 KX-TG20CN。

本机可兼容来电显示功能。若要使用此功能，您必须到当地电信部门申请此项服务。

首次使用子机前电池应充电 7 小时。

请于使用前仔细阅读操作使用说明书，并妥善保管。

目录

前言

产品信息	3
附件信息	4
为了安全	6
重要安全事项	9
为取得最佳性能	9

准备工作

座机安装	11
子机安装	11
控件说明	14
显示屏	16
使用前话机设置	17

拨打电话 / 接听电话

拨打电话	18
接听电话	18
通话中的重要功能	19
呼出禁止	20

电话簿

子机电话簿	21
-------------	----

来电显示服务

使用来电显示服务	23
来电者清单	23

设置

系统设置	25
------------	----

电信部门接入 ([IP] 按钮)

电信部门接入	30
--------------	----

应答系统

应答系统	32
开启 / 关闭应答系统	32
问候语留言	33
使用座机收听留言	33
使用子机收听留言	33
远程操作	34
应答系统设置	35

多机操作

内线通话	36
在子机间转接电话	37
注册子机	37

有用信息

壁挂安装	38
耳麦 (可选)	39
挂绳 / 系带	39
故障信息	40
故障排除	41
规格	45

索引

索引	46
----------	----

前言

产品信息

感谢您购买 **Panasonic** 无绳电话机。
本使用说明书适用于下列型号：



下列型号的显著功能区别

型号	应答系统	内线通话	
		↔ *1	↔ *2
KX-TG20CN (带 1 部子机)	—	—	—*3
KX-TG20CN (带 2 部子机)	—	—	●
KX-TG30CN	●	●	—*3

*1 可以在子机和座机之间进行内线通话。

*2 子机之间可以进行内线通话。

*3 可以购买并注册1部或多部的选购子机 (KX-TGA21CN、第 5 页)，在这些子机之间进行内线通话。

特殊功能

■子机人性化声音接收系统

此功能会使对方的声音变得更加清晰自然，易于理解 (第 19 页)。

前言

附件信息

随机附件

编号	附件	数量	
		KX-TG20CN (带 1 部子机) / KX-TG30CN	KX-TG20CN (带 2 部子机)
①	座机用交流适配器	1	1
②	电话线	1	1
③	壁挂附件	1	1
④	电池	1	2
⑤	子机后盖 *1	1	2
⑥	充电器	-	1
⑦	充电器用交流适配器	-	1

*1 子机后盖附带在子机上。

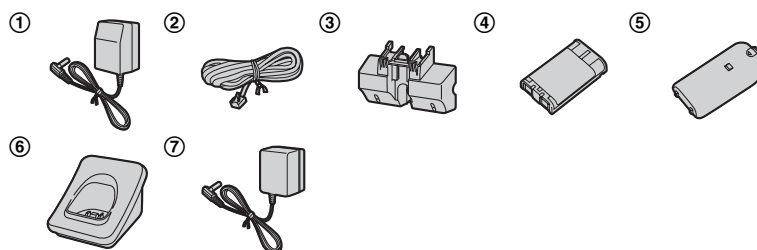

附加 / 替换附件

附件	订购号
可充电的镍氢 (Ni-MH) 电池	HHR-P107
带充电器的增设子机	KX-TGA21CN

扩展您的电话系统

您可以将选购的子机注册到一部座机上以扩展本电话系统。

- 最多可以将四部子机（附带和选购的）注册到一部座机上。

子机（选购）：KX-TGA21CN



前言

为了安全

为防止严重人身伤害和生命 / 财产损失，在使用本机之前请仔细阅读本部分以确保本机的正确和安全操作。

- 下列符号用来区分和描述忽视指示及不正确使用时造成的危险和人身伤害的级别。

警告

表示可能会造成严重人身伤害或死亡的潜在危险。

注意

表示可能会造成轻微人身伤害或对本机造成损坏的危险。

- 下列符号用来区分和说明需要遵守的指示类型。



这种类型的符号用来提醒用户不得执行的特定操作步骤。



这种符号用来提醒用户必须强调的特定操作步骤，以保证安全操作本机。

警告

电源连接



本机只能使用机器上标明的电源。如果您不了解自己家中的供电类型，请向经销商或当地电力公司询问。



不要在电源线上放置任何物品。应将本机安放在电源线不会被踩踏或使人绊倒的地方。



不要使电源插座和延长线过载。否则可能会导致火灾或触电。



将交流适配器 / 电源插头完全插入电源插座。否则可能会导致触电和 / 或过热，从而造成火灾。





定期将交流适配器 / 电源插头从电源插座上拔下，然后用干布擦拭，将灰尘等清除。积累的灰尘可能会导致绝缘效果因潮湿而失效，从而造成火灾。

 如果本机产生烟雾、散发异味或发出异常声音，请拔出电源插头。因为这些情况可能会导致火灾或触电。请确认烟雾已停止，并尽快联系松下授权的维修中心。

 请勿用湿手触摸插头。有触电的危险。

安装

 将本机牢固地放置在稳定的地方。如果本机掉落，会导致严重损坏或人员伤害。

 为了防止火灾或触电，不要使本机接触雨水或任何类型的湿气。

 不要将本产品放在自动控制设备如自动门或火警报警器附近或者在附近使用。本产品产生的无线电波可能会导致这些设备故障，从而造成事故。

操作安全措施

 在清洁本机前，请拔下本机的电源插头。不要使用液体或喷雾清洁剂。使用湿布进行清洁。

 不要覆盖本机上的插槽和开口处。它们用于通风以防止本机过热。不要将本机放置在散热器附近或不能正常通风的地方。

 不要将任何物品放入机壳缝隙中。否则可能会导致火灾或触电。不要将任何液体泼洒在本机上。

 为了减少触电危险，不要自行拆装本机。如需要进行检修，请将本机送到松下授权的维修中心。自行拆装，可能导致触电或其他危险。不正确的重新组装可能会导致在以后使用时触电。

 按照本机上注明的警告及说明进行操作。

前言



不要将液体（洗涤剂、清洁剂等）泼洒在电话线插头上，或者使其完全变湿。这可能会导致火灾。如果电话线插头变湿，请立即从墙壁电话插口拔出并不要使用。

当发生下列情况时，请从电源插座拔出本机插头，并将维修工作委托给松下授权的维修中心：

- 当电源线损坏或磨损时。
- 有液体洒入本机内。
- 本机遭受雨淋或水浇。
- 按照使用说明书进行操作时本产品不能正常工作。只能调节使用说明书中说明的控件。不正确的调节会使松下授权的维修中心进行更多的修理。
- 本机掉落或机身损坏。
- 本机在性能上发生明显变化。



医疗



请咨询医疗器械（如起搏器或助听器）的制造商，以确认这些设备是否能够充分屏蔽外部 RF（射频）的能量辐射。（本机在 2.4 GHz 到 2.48 GHz 的频率范围内工作，功率输出为 25 mW（最大））。



在张贴有规定禁止使用本机的健康护理机构中，不要使用本机。医院或健康护理机构使用的设备可能容易受 RF 辐射的干扰。

注意

安装和移动



不要在有雷电的时候安装电话线。



不要将电话线插口安装在潮湿的位置，除非该插口是专门为潮湿位置而设计的。



不要触摸非绝缘的电话线或终端，除非电话线已经与网络接口断开。



安装或改装电话线时按说明书小心操作。



交流适配器被用作主要的通断电设备。确保交流电源插座安装在靠近该产品且容易接触到的地方。

电池



不要打开或毁坏电池。释放出来的电解液是腐蚀性物质，可能会灼伤或伤害眼睛或皮肤。吞服电解液会导致中毒。



在处理电池时要特别小心。不要让电池接触到导电物体，如戒指、手镯和钥匙，否则电池和 / 或导电物体可能会过热并导致灼伤。



必须根据本说明书中的说明对本产品附带的电池（松下电话机专用充电电池）进行充电。



请仅使用附带的充电座为电池充电。请勿不当改造充电座。若不依从本指示，可能会造成电池膨胀或爆炸。

重要安全事项

使用本机时，为了避免火灾、触电或人员伤害的危险，应始终遵守基本的安全预防措施。

1. 不要在靠近水的地方使用本机，例如靠近浴缸、脸盆、厨房洗涤槽等地方。
2. 在雷雨过程中，应避免使用普通有绳电话（无绳电话除外）。否则，雷电可能会导致远距离电击。
3. 当附近有煤气泄漏时，不要使用本机。
4. 请使用松下指定的充电电池。
5. 不要将电池投入火中，否则可能会爆炸。参阅当地的废弃物管理规定以了解特殊的处置说明。

保管好此说明书

为取得最佳性能

座机位置 / 避免噪音

座机和其它兼容 Panasonic 产品之间通过无线电波通讯。

- 为实现最大覆盖范围和无噪音通话，请将座机放在：
 - 便于取拿、位置较高的房间中心位置，子机和座机之间没有障碍物的室内环境下。
 - 远离电子设备如电视机、收音机、个人计算机、无线设备或其它电话。
 - 不要朝向射频发射装置，如移动电话基站的外部天线（不要将座机放在凸窗上或放在窗口附近）。
- 覆盖率和语音质量取决于当地环境条件。
- 如果座机所在位置的接收效果不理想，请将座机移动到另一个位置以获得更好的接收效果。

前言

环境

- 远离产生电气噪音的装置，如荧光灯和马达等。
- 应使本机避开烟雾、灰尘、高温和振动。
- 不要将本机长时间暴露在直射阳光下。
- 不要在本机上放置重物。
- 如果本机长时间不用，请拔下电源插头。
- 应远离热源，例如加热器、厨灶等。如果室内温度低于 5 °C 或者高于 40 °C，不要置于室内。避免置于潮湿的地下室。
- 如果本机安装于以下位置，可能会缩短呼叫距离：附近有障碍物，例如山、隧道、地铁等，靠近金属物质，例如铁丝栅栏等。
- 在电气设备附近工作可能会引起干扰。远离电气设备。

产品废弃、转让或退换的注意事项

- 本产品可保存隐私 / 机密信息。为保护您的隐私 / 机密，建议在废弃、转让或退换产品前将内存中的电话簿或来电者清单条目等信息删除。

日常维护

- 用潮湿软布擦拭本机外层表面。不要使用挥发油、稀释剂或任何去污粉等。

准备工作

座机安装

连接交流适配器和电话线

连接电话线到座机和电话线插口 (1)，直到听到咔嚓一声响。用力按下插头 (3) 连接交流适配器线缆 (2)。

- 只能使用附带的 Panasonic 交流适配器 PQLV203CN。

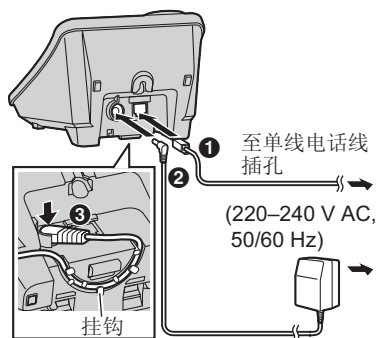

注意:

- 交流适配器必须始终保持连接。(交流适配器在使用过程中发热属于正常现象。)
- 交流适配器应该与安装在墙壁或地面交流电源插座连接。不要将交流适配器连接到安装在天花板上的交流电源插座上，因为适配器的自重可能会使其从插座上掉下来。
- 断电时本机不会工作。建议您将一部有线电话机连接至同一条电话线或通过电话线分配器连接至同一个电话插口。

若要申请 DSL 服务

如果出现下列状况，请将噪音滤波器（请咨询您的 DSL 供应商）连接到座机和电话线插口之间的电话线上：
- 通话过程中听到噪音。

- 来电显示功能工作不正常。

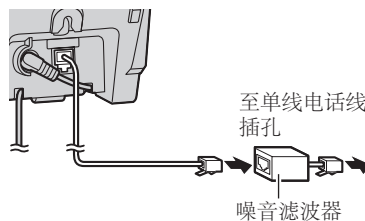

子机安装

连接交流适配器

适用机型：
KX-TG20CN（带 2 部子机）

- 只能使用附带的 Panasonic 交流适配器 PQLV208CN。

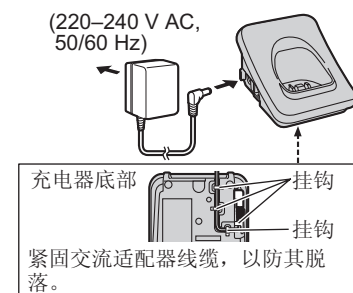

准备工作

安装 / 更换电池

- 1 紧紧按住子机后盖上的凹痕，并按箭头指向滑动。

- 必要时取出旧电池。

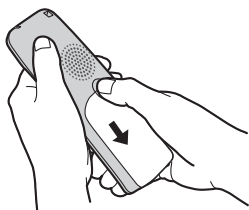

- 2 插入电池 (1) 并向下推，直到完全滑入位置 (2)。然后盖好子机后盖 (3、4)。

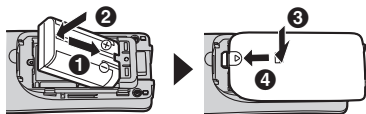

重点:

- 仅可使用第 4 页上标明的可充电的 Panasonic 电池。

电池充电

首次使用前，请将子机放在座机或充电器上连续充电 7 小时。

充电时，子机显示屏将循环显示电池标记，如下图所示。

示例：电池电量级别

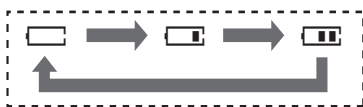

当电池充满电时，显示屏上会显示

注意:

- 充电时，电池标记 (示例:) 在下列情况时不显示循环，而是在显示屏上保持静止:
 - 子机未注册到座机。
 - 子机超出通话范围。

座机:



- 图中型号为 KX-TG20CN (带 1 部子机)。

充电器:

适用机型:
KX-TG20CN (带 2 部子机)

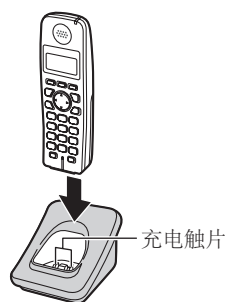

注意:

- 在电池无电的情况下，如果想立即使用子机，请至少充电 15 分钟。
- 为了确保电池正常充电，请每月使用柔软的干布清洁子机、座机和充电器

准备工作

的充电触片。如果本机暴露在油脂、灰尘下或处于湿度高的环境中，则应该经常清洁。

- 电池电量耗尽时，将显示“**Charge for 7h**”并且充电中指示灯在约5分钟内不点亮以确保充电。

电池电量级别

电池标记	电池电量级别
	电量充足
	中等电量
	电量低 闪烁：需要充电。
	电量耗尽

注意：

- 电池需要充电时，子机在使用过程中发出间歇式蜂鸣声。

Panasonic 电池性能

工作	工作时间
使用中（通话）	可达5小时
未使用（待机）	可达11天
使用音质增幅功能时（第19页）	可达3小时

注意：

- 根据使用情况和环境温度，经过一段时间后，电池的工作时间会缩短。
- 只要子机离开座机或充电器，即使没有在使用，也会消耗电池能量。
- 子机充满电之后显示 ，将其放在座机或充电器上也不会对电池有任何损害。
- 更换电池后，电池电量级别可能会显示不正确。在这种情况下，将子机放在座机或充电器上并充电7小时。

本使用说明书中使用的符号

符号	表示
【】 按钮名称 / 功能键名称	括号中的文字表示子机和座机上的按钮名称 / 功能键名称。 示例： 本机键： 【↶】 ， 【关闭】 功能键： 【IP】 ， 【电话簿】
→	进行下一步操作。
“ ” 示例： “Alarm”	引号中的文字表示显示屏上的菜单。
示例： 【▼】/【▲】 ： “Off”	按 【▼】 或 【▲】 ，选择 “Off” 。

准备工作

控件说明

座机 (KX-TG20CN)

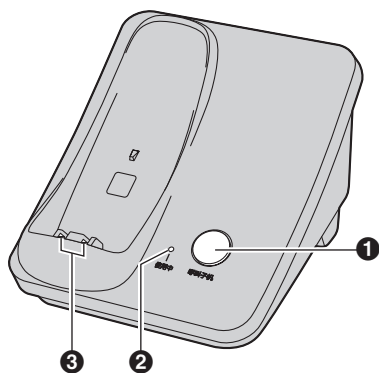

- ① 【呼叫子机】
- ② 使用中指示灯
- ③ 充电触片

座机 (KX-TG30CN)

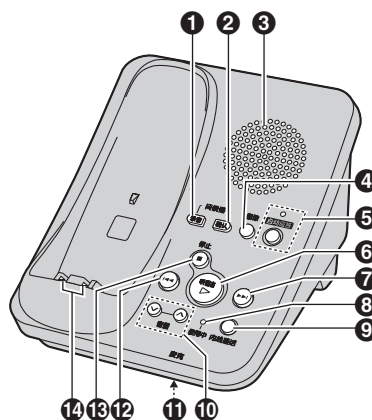

- ① 【问候语录音】
- ② 【问候语确认】
- ③ 扬声器
- ④ 【删除】
- ⑤ 【启动应答】
启动应答指示灯
- ⑥ 【听留言】
听留言指示灯
- ⑦ 【▶▶】(跳过)
- ⑧ 使用中指示灯
- ⑨ 【内线通话】
- ⑩ 音量【v】【^】
- ⑪ 麦克
- ⑫ 【◀◀】(重复)
- ⑬ 【停止】
- ⑭ 充电触片

准备工作

子机

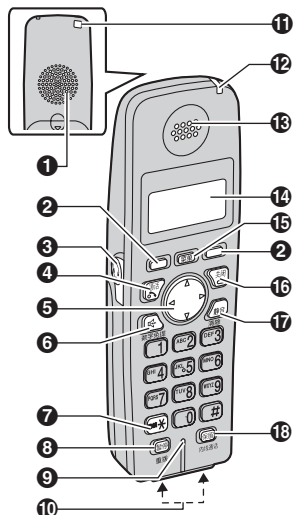

- ① 扬声器
- ② 功能键
- ③ 耳麦插孔
- ④ 【↶】(通话)
- ⑤ 导航键 (【▲】【▼】【◀】【▶】)
- ⑥ 【☎】(数字免提)
- ⑦ 【*】(音频)
- ⑧ 【暂停】【重拨】
- ⑨ 麦克
- ⑩ 充电触片
- ⑪ 挂绳 / 系带孔
- ⑫ 充电中指示灯
来电指示灯
新留言指示灯 (KX-TG30CN)
- ⑬ 听筒
- ⑭ 显示屏
- ⑮ 【菜单】
- ⑯ 【关闭】
- ⑰ 【静音】【清除】
- ⑱ 【保留】【内线通话】

使用导航键

按【▲】、【▼】、【◀】或【▶】，子机的导航键可以浏览菜单并选择显示屏上的显示项目。

调节音频音量

通话时重复按【▲】或【▼】。

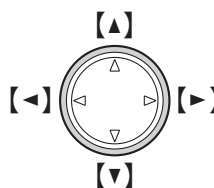

使用功能键



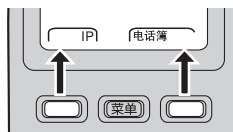



子机有 2 个功能键。按下一个功能键，可以直接选择在显示屏上显示的功能。





准备工作

显示屏

子机显示项目

显示项目	表示
--月--日 --:--	需要设定日期与时间。
	闹钟打开。 设定闹钟时显示。
	人性化声音接收系统打开。
	线路在使用中。 快速闪烁时：正在接收来电。 缓慢闪烁时：某个来电被保留。
	子机正在进行内线通话。 快速闪烁时：子机正在被呼叫。
	电池电量级别
示例： [1]	子机的分机号（例如：子机 1）
新来电	有未接来电。 当在查看来电者清单时，其中有未查看或未应答条目时显示。
播放	闪烁时：有新留言。 远程操作应答系统时显示。
来电	快速闪烁时：在通话中有其它来电。 当在查看来电者清单时，其中有已查看或已应答条目时显示。
	静音打开。
	振铃已关闭。

显示项目	表示
设定	自行设定本机时显示。
	调节振铃音量时显示。
音量	通话过程中调节听筒 / 免提音量时显示。
铃声	选择振铃音调时显示。
	呼出禁止打开。 设置呼出禁止时显示。

准备工作

使用前话机设置

重点:

- 若在显示屏菜单间滚动进行设置, 请参阅第 25 页。

拨号方式

如果不能拨打电话, 请根据拨号设置重新设定。出厂设置为“Tone”。

“Tone”: 用于音频拨号服务。

“Pulse”: 用于转盘 / 脉冲拨号服务。

- 1 **【菜单】** → **【9】****【1】**
- 2 **【▼】**/**【▲】**: 选择所需设置。
- 3 **【决定】** → **【关闭】**

日期与时间

设置正确的日期与时间。

- 在来电者清单中接到呼叫时显示日期和时间。
- 可使用闹钟功能 (第 29 页)。
- 从应答系统 (第 33 页) 回放留言时, 座机提示记录的日期与时间。
(KX-TG30CN)

- 1 **【菜单】** → **【4】**
- 2 输入当前年份、月份以及日期 (每一项选择 2 位数字)。
示例: 2008 年 7 月 15 日
【0】**【8】** **【0】****【7】** **【1】****【5】**
- 3 每一项选择 2 位数字输入小时和分钟 (24 小时时钟格式)。
示例: 21:30
【2】**【1】** **【3】****【0】**
- 4 **【决定】** → **【关闭】**

注意:

- 如果输入日期与时间出错, 按 **【◀】** 或 **【▶】** 来移动光标, 进行修改。

拨打电话 / 接听电话

拨打电话

- 1 拨电话号码。
 - 要更改号码, 按【清除】。
- 2 【↶】
- 3 通话完毕后, 按【关闭】或将子机放回座机或充电器上。

注意:

- 如果子机或另一部电话正在通话, 会显示 ↶。

使用免提电话

- 1 拨电话号码, 然后按【☎】。
 - 交替与对方通话。
- 2 结束通话时, 按【关闭】。

注意:

- 请在安静的环境中使用免提电话。
- 要切换到听筒, 请按【↶】。

调整听筒 / 免提音量

通话时重复按【▲】或【▼】。

使用重拨列表拨打

最后拨打的 5 个号码会被存储在重拨列表中 (每个号码最多 48 位数字)。

- 1 【重拨】
- 2 【▼】/【▲】: 选择所需电话号码。
- 3 【↶】

删除重拨列表中的号码

- 1 【重拨】
- 2 【▼】/【▲】: 选择所需电话号码。
- 3 【清除】→【关闭】

暂停按钮 (适用于 PBX (小型交换机) / 长途电话服务用户)

当使用 PBX (小型交换机) 或长途电话服务时, 有时需要暂停。在电话簿中保存电话卡接入号或 PIN 码时, 也需要暂停 (第 22 页)。

例如, 如果通过 PBX (小型交换机) 拨打外线电话时需要拨线路接入号“9”:

- 1 【9】→【暂停】→拨电话号码。

- 2 【↶】

注意:

- 每次按【暂停】都会插入 3.5 秒的暂停。可以重复按该键来延长插入的暂停时间。

接听电话

当有来电时, 来电指示灯快速闪烁。

- 1 按【↶】或【☎】。
 - 也可按【0】到【9】、【*】、【#】或【内线通话】的任意键接听电话。(任意键通话功能)

- 2 结束通话时, 按【关闭】。

注意:

- 可以改变振铃音调和子机振铃音量 (第 27 页)。

暂时关闭振铃

如果子机对外线来电发出振铃时, 可以按【关闭】暂时关闭振铃。

调整座机振铃音量

适用机型:
KX-TG30CN

重复按【▲】或【▼】, 选择所需音量。

- 要关闭振铃, 按【▼】直到座机发出 2 次蜂鸣声。

通话中的重要功能

保留按键

此功能可以保留外线通话。
外线通话时按【保留】2次。

- 要解除保留通话，按【↶】。
- 另一部子机用户可以按【↶】接听这个电话。

注意：

- 如果还有另一部电话连到同一条线路（第 11 页），还可以通过拿起其话筒来接听这个来电。
- 如果某呼叫的保留时间超过 6 分钟，将发出警报音，来电指示灯也会快速闪烁。保留时间继续持续 4 分钟后，该通话会被自动挂断。

静音按钮

一旦开启静音功能，您可以听到对方说话，而对方却不能听到您的声音。
要启动静音，按【静音】。

- 要返回通话，按【静音】或【↶】。

闪断按钮

按【闪断】可使用交换机（host PBX）的特殊功能，例如转移分机通话或使用可选的电话服务（例如“呼叫等待”）。

注意：

- 要改变闪断时间，请参阅第 27 页。
- 通话时可以在子机显示屏上看到【闪断】功能键。

适用于呼叫等待服务用户

要使用呼叫等待，必须申请电信部门的呼叫等待服务。

此功能允许您在已通话时仍能接到来电。通话时接到来电可听到呼叫等待音。请联系电信部门，咨询该服务在您所在地区的详细信息及可用性。

按【闪断】接听第二个来电。

- 要切换来电，也按【闪断】。

暂时音频拨号（适用于转盘 / 脉冲服务用户）

当需要使用音频按键服务（例如应答服务、电话银行服务等）时，可临时将拨号方式切换为音频拨号。

在输入要求音频拨号的接入号之前，按【*】（音频）。

子机音质调节器

如果在有干扰的区域使用子机，则此功能可以改善声音的清晰度。外线通话过程中，此功能在必要时会自动开启。

- 当开启此功能时：
 - 电池的工作时间会缩短（第 13 页）。
 - 可同时使用的最多子机数可能会减少。

子机人性化声音接收系统

此功能会使对方的声音变得更加清晰自然，易于理解。

1 外线通话时，按【菜单】。

2 按【2】来选择“v.e. on”或“v.e. off”。

注意：

- 当开启此功能时，☎ 会显示。
- 根据电话线的状态和质量，此功能可能会增大现有线路的噪音。如果影响通话质量，请关闭此功能。

呼叫共享

此功能可以让子机加入现在的外线通话。

当其它子机正在进行外线通话时按【↶】，可加入通话。

注意：

- 可参与共享的子机数量取决于型号。

拨打电话 / 接听电话

KX-TG20CN (带 1 部子机) /
KX-TG20CN (带 2 部子机) :

- 3 方 (包括 1 外线)

KX-TG30CN:

- 4 方 (包括 1 外线)

当开启子机音质增幅器时, 可参与共享的子机数量可能会减少。

4 再次按【决定】。

注意:

- 如果忘记密码, 请咨询附近的 Panasonic 维修中心。

呼出禁止

此功能禁止拨打外线电话。出厂设置为 OFF。

重点:

- 当开启呼出禁止时, 使用电话簿时, 只有保存在电话簿中的紧急救助号码 (姓名开头带 # 的保存的号码) 可以拨打 (第 21 页)。建议在使用此功能前将紧急救助号码保存在电话簿中。
- 当开启呼出禁止时, 您无法保存、编辑或删除电话簿中的条目。

开启呼出禁止

1 【菜单】→【3】

2 输入一个 4 位数的密码。

- 要关闭呼出禁止, 仍需输入此密码。建议记录下此密码。

3 【决定】

4 再次按【决定】。

注意:

- 如果开启呼出禁止, 子机会显示 δ 。

关闭呼出禁止

1 【菜单】→【3】

2 输入与开启呼出禁止时相同的密码。

3 【决定】

电话簿

子机电话簿

最多可在子机电话簿中添加 50 个条目，并可以根据姓名来查找电话簿条目。

添加条目至电话簿中

- 1 **【电话簿】**
- 2 **【菜单】** → **【决定】**
- 3 输入姓名（最多 16 个字符）。 → **【决定】**
- 4 输入电话号码（最多 32 位数字）。 → **【决定】**
 - 要添加其它条目，请从第 2 步开始重复。
- 5 **【关闭】**

要存储紧急救助号码

紧急救助号码是指保存在电话簿中，即使开启了呼出禁止（第 20 页）也可以使用电话簿拨打的号码。

将某一号码保存为紧急救助号码时，请在姓名前加上 #（请参阅“添加条目至电话簿中”）。

输入姓名的字符表

键	字符
【1】	& ' () , - . / 1
【2】	a b c A B C 2
【3】	d e f D E F 3
【4】	g h i G H I 4
【5】	j k l J K L 5
【6】	m n o M N O 6
【7】	p q r s P Q R S 7

键	字符
【8】	t u v T U V 8
【9】	w x y z W X Y Z 9
【0】	0 空格
【*】	*
【#】	#

- 要输入位于相同拨号键的另一个字符，请先按 **【▶】** 将光标移至下一个位置。

编辑 / 更改错误

按 **【◀】** 或 **【▶】** 将光标移至想要删除的字符或数字，然后按 **【清除】**。输入正确的字符或数字。

- 一直按住 **【清除】** 可以删除所有的字符或数字。

查找并呼叫电话簿条目

通过滚动所有条目按字母顺序搜索姓名

- 1 **【电话簿】**
- 2 **【▼】/【▲】**：选择所需条目。
 - 要在姓名和电话号码间切换显示，按 **【◀】** 或 **【▶】**。
- 3 按 **【☎】** 拨打电话号码。

按首字母搜索姓名

- 1 **【电话簿】**
- 2 按下与要搜索的首字母相对应的拨号键（**【0】**-**【9】**、**【#】**或**【*】**）（请参阅字符表，第 21 页）。

示例：“LISA”

重复按 **【5】** 显示以首字母“L”开始的第一个电话簿条目并转到第 3 步。

 - 如果没有与所选字母对应的条目，会显示下一个条目。
- 3 按 **【▼】**，选择所需条目。

电话簿

- 要在姓名和电话号码间切换显示，按【←】或【→】。

4 按【↵】拨打电话号码。

编辑电话簿中的条目

- 1 查找所需条目（第 21 页）。→【菜单】
- 2 必要时可以编辑姓名（请参阅字符表，第 21 页）。→【决定】
- 3 必要时可以编辑电话号码。
→【决定】→【关闭】

删除电话簿中的条目

- 1 查找所需条目（第 21 页）。
- 2 【清除】→【决定】→【关闭】

连拨

使用此功能是在通话过程中使用子机的电话簿拨打号码。例如，拨打保存在子机电话簿中的电话卡接入号或银行帐户 PIN 码时，就可以使用此功能。而无需手动拨号。

- 1 外线通话过程中，按【电话簿】。
- 2 查找所需条目（第 21 页）。→【决定】

注意：

- 在电话簿中作为电话簿条目保存电话卡接入号和 PIN 码时，必要时可以在接入号和 PIN 码后面按【暂停】以添加暂停时间（第 18 页）。
- 如果有转盘 / 脉冲服务，则需要第 1 步按【电话簿】之前先按【*】，暂时将拨号方式改为音频拨号。

使用来电显示服务

本机可兼容来电显示功能。要使用来电显示功能，必须申请电信部门的来电显示服务。

来电显示功能

当接到外线通话时，会显示通话方的电话号码。

来电者清单可记录从最近来电到较早来电的最近 50 个来电者的来电信息。

- 如果本机不能收到来电信息，会显示下列内容：
 - “Out of area”：来电者所在区域不提供来电显示服务。
 - “Private caller”：来电者要求不发送来电信息。
 - “Long distance”：来电者拨打的是长途。请联系电信部门，咨询该服务在您所在地区的详细信息及可用性。
- 如果本机与 PBX（小型交换机）系统连接，则可能不能正确接收来电信息。请咨询 PBX（小型交换机）供应商。
- 如果您所在地区提供来电显示服务，显示屏上会显示来电者的姓名。有关其它信息，请联系当地电信部门。

未接来电

如果没有应答某个来电，本机将其视为未接来电。子机显示屏上显示“新来电”。用户就可以知道是否应该查看来电者清单，了解外出时有谁打来电话。通过按【▼】或【▲】，可以查看未接来电的数目。

自定义姓名显示

当收到来电显示号码并且该信息与电话簿中保存的电话号码一致时，会显示电话簿中保存的姓名并登录在来电者清单中。

来电者清单

重点：

- 请务必正确设置本机的日期与时间（第 17 页）。

查看来电者清单并回叫

- 1 按【▼】或【▲】，进入来电者清单。
- 2 按【▼】，从最近来电中搜索，或按【▲】，从最早来电中搜索。
 - 要切换姓名到电话号码、日期与时间之间的显示，或返回到姓名，请在需要时按【◀】或【▶】。
- 3 回叫按【↶】。
退出按【关闭】。

注意：

- 每个子机都有其自己的来电者清单。不同子机之间可能会具有不同数量的未接来电。即使在一部子机上已经查看了来电者清单或应答了来电，在其它子机上仍然会被识别为未接来电。
- 已经查看或应答过的来电信息中会显示 ✓。
- 如果号码后面显示句点（…），表示显示号码不完整。按【菜单】，查看剩余的号码。然后再按【◀】或【▶】移动光标。

回拨之前可对来电号码进行编辑

可以在来电者清单中编辑电话号码。

- 1 按【▼】或【▲】，进入来电者清单。
- 2 【▼】/【▲】：选择所需条目。→【菜单】
- 3 必要时添加或删除数值开头的数字。
 - 要添加数字，按所需拨号键。
 - 要删除数字，按【清除】或【#】。
- 4 【↶】

来电显示服务

注意:

- 编辑后的电话号码不会保存在来电者清单中。

在电话簿中保存来电信息

- 1 按【▼】或【▲】，进入来电者清单。
- 2 【▼】/【▲】：选择所需条目。→【菜单】
 - 要编辑号码，请参阅第 23 页上“回拨之前可对来电号码进行编辑”的第 3 步。
- 3 【决定】
 - 如果有来电者的姓名信息，跳到第 5 步。
- 4 输入姓名（请参阅字符表，第 21 页）。→【决定】
- 5 【关闭】

删除所选的来电信息

- 1 按【▼】或【▲】，进入来电者清单。
- 2 【▼】/【▲】：选择所需条目。
- 3 【清除】→【关闭】

删除所有来电信息

- 1 按【▼】或【▲】，进入来电者清单。
- 2 【清除】→【决定】

系统设置

可以使用子机进行下列功能设置。有 2 种方法访问此功能：

- 在显示屏菜单（第 25 页）间滚动
- 使用直接命令（第 27 页）
- 本说明书中主要使用的是直接命令方法。

在显示屏菜单间滚动进行设置

1【菜单】

2 按【▼】或【▲】，选择所需菜单。→【决定】

- 如果有子菜单，按【▼】或【▲】，选择所需条目。→【决定】

3 按【▼】或【▲】，选择所需设置。→【决定】

- 此步骤随着设置的功能不同而异。

4【关闭】

主菜单	子菜单	页
Ringer volume (振铃音量)	-	-
Ringer tone (振铃音调)	-	-
Dial lock^{*1} (呼出禁止)	-	第 20 页
Date and time^{*1} (日期与时间)	-	第 17 页
Alarm (闹钟)	-	第 29 页
Time adjustment^{*1} (时间调整方式)	-	-
LCD contrast (显示屏对比度)	-	-
Message play (回放留言) (KX-TG30CN)	-	第 33 页

设置

主菜单	子菜单	页
Set answering (设定应答) (KX-TG30CN)	Ring count ^{*1} (振铃次数)	第 35 页
	Recording time ^{*1} (录音时间)	第 35 页
	Remote code ^{*1} (远程代码)	第 35 页
Set tel line (设定电话线路)	Set dial mode ^{*1} (设定拨号方式)	第 17 页
	Set flash time ^{*1} (设定闪断时间)	—
	Set line mode ^{*1} (设定线路模式)	—
Registration (注册)	HS registration (子机注册)	第 37 页
	Deregistration (取消注册)	第 37 页
Store IP access# (保存 IP 接入号)	—	第 30 页

*1 如果使用其中一部子机对这些设置进行设置，其设置可应用于其它子机。

使用直接命令设置

1 【菜单】

2 输入所需功能代码。

3 输入所需设置代码。→【决定】

- 此步骤随着设置的功能不同而异。

4 【关闭】

注意:

- 在下表中, <>表示出厂设置。
- 如果操作错误或输入代码错误, 按【关闭】, 然后再从第 1 步重复以上步骤。

功能	功能代码	设置代码	系统设置 *1	页
Alarm (闹钟)	【*】	【1】: Once 【0】: <Off>	—	第 29 页
Date and time (日期与时间)	【4】	—	●	第 17 页
Deregistration (取消注册)	【0】【2】	—	—	第 37 页
Dial lock (呼出禁止)	【3】	—	●	第 20 页
HS registration (子机注册)	【0】【1】	—	—	第 37 页
LCD contrast (显示屏对比度)	【6】	【1】-【6】: 级别 1-6 <3>	—	—
Ringer tone (子机振铃音调)	【2】	【1】-【3】: Tone <1>-3 【4】-【7】: Melody 1-4	—	—
Ringer volume (子机振铃音量)	【1】	【1】: 低 【2】: 中 【3】: <高> 【0】: 关闭	—	—
Set dial mode (设定拨号方式)	【9】【1】	【1】: Pulse 【2】: <Tone>	●	第 17 页
Set flash time *2 (设定闪断时间)	【9】【2】	【1】: <700ms> 【2】: 600ms 【3】: 400ms 【4】: 300ms 【5】: 250ms 【6】: 110ms 【7】: 100ms 【8】: 90ms	●	第 19 页

设置

功能	功能代码	设置代码	系统设置 *1	页
Set line mode *3 (设定线路模式)	[9][3]	[1]: <A> [2]: B	●	—
Store IP access# (保存 IP 接入号)	[#]	—	—	第 30 页
Time adjustment *4 (时间调整方式) (仅适用于来电显示用户)	[5]	[1]: <Caller ID[auto]> [0]: Manual	●	—

仅适用于 **KX-TG30CN**

功能	功能代码	设置代码	系统设置 *1	页
Message play (回放留言)	[7]	—	—	第 33 页
Recording time (录音时间)	[8][2]	[1]: 1min [2]: 2min [3]: <3min>	●	第 35 页
Remote code (远程代码)	[8][3]	出厂设置: 11	●	第 35 页
Ring count (振铃次数)	[8][1]	[2]–[7]: 2–7 振铃 <4> [0]: Toll saver	●	第 35 页

*1 如果选择了“系统设置”栏，则不需要使用其它子机对相同的项目进行设置。

*2 闪断时间因电话交换机或交换机 (host PBX) 而异。必要时请咨询 PBX (小型交换机) 供应商。

*3 一般来说，不应调整线路模式设置。如果连接到相同线路的另一部电话正在使用时不显示 ，需要将线路模式更改为“B”。

*4 本功能允许在收到来电者信息时自动调整日期与时间设定。要使用此功能，首先请设定日期与时间。

设置

闹钟

到了设定提醒时间，闹钟将持续响 3 分钟。

请事先设定日期与时间（第 17 页）。

1 【菜单】→【*】

2 【▼】/【▲】：“Once” →【决定】

- 若要关闭闹钟，请选择“Off”。→【决定】→【关闭】

3 设置所需日期与时间。→【决定】

4 【▼】/【▲】：选择所需振铃音调。→【决定】

- 建议选择与外线通话不同的一种振铃音调。

5 【关闭】

注意：

- 要停止闹钟，按任意键或将子机放回到座机或充电器上。
- 子机正在使用时，闹钟不会响起直到子机返回待机模式。

电信部门接入（[IP] 按钮）

电信部门接入

如果申请了多个电信部门的电话服务，正常情况下在拨打电话号码前需要拨打所需的电信部门接入号以使用该电信部门的服务。

可以保存电信部门接入号并将其指定到本机的 [IP] 按钮。这样可以让您不必手动拨打电信部门接入号，更加容易地使用该电信部门的服务来拨打电话。

重点：

- 要使用多个电信部门的服务，您必须首先申请所需电信服务。有关详细信息，请咨询电信部门。

示例：

- 如果将电信部门接入号“098”指定到 [IP] 按钮，当拨打“12345”并按 [IP]（而不是 [↶]）拨打电话时，本机将拨打“09812345”。

将电信部门接入号指定到 [IP] 按钮

- 1 [菜单] → [≡]
- 2 输入 IP 接入号（最多 48 位数字）。
- 3 [决定] → [关闭]
 - 显示屏上会显示 [IP]。

注意：

- 当保存 IP 接入号和所需电话号码时，必要时可以在接入号和电话号码之间按 [暂停] 钮来添加暂停时间（第 18 页）。关于需要的暂停时间，请咨询电信部门。
- 可以为每部子机保存 IP 接入号。

更改 / 删除接入号

- 1 [菜单] → [≡]
- 2 按 [←] 或 [→] 将光标移至想要删除的数字，然后再按 [清除]。

- 一直按住 [清除] 可以删除所有数字。

- 3 输入正确的数字。
- 4 [决定] → [关闭]

使用 [IP] 按钮拨打电话

手动拨号

- 1 拨打所需电话号码。
- 2 [IP]
 - 本机将先拨打指定的接入号然后拨打电话号码。

使用菜单功能拨号

- 1 [↶]
- 2 [菜单]
- 3 [▼]/[▲]: “1=IP” → [决定]
 - 使用本机拨打指定的接入号。
- 4 拨打所需电话号码。

注意：

- 使用 [IP] 按钮拨打电话时，在重拨列表中拨打的电话号码前会显示“IP”。

拨打电话簿中的电话号码

- 1 [电话簿]
- 2 [▼]/[▲]: 选择所需条目。
- 3 [IP]

拨打重拨列表中的电话号码

- 1 [重拨]
- 2 [▼]/[▲]: 选择所需号码。
- 3 如果在重拨列表中号码前显示“IP”，按 [↶] 使用指定的接入号拨打号码。如果在重拨列表中仅显示电话号码，按 [IP] 使用指定的接入号拨打电话。

电信部门接入 (【IP】按钮)

拨打来电显示清单中的号码

- 1 按【▼】或【▲】，进入来电者清单。
- 2 按【▼】，从最近来电中搜索；或按【▲】，从最早来电中搜索。
- 3 【IP】

应答系统

应答系统

适用机型：
KX-TG30CN

本机包含应答系统，当您不能接听电话时，可帮助您应答并对来电录音。

重点：

- 每次只有一个人可访问应答系统。
- 当来电者留言时，本机会记录每条留言的日期与时间。请务必正确地设定日期与时间（第 17 页）。

内存容量

总录音容量（包括问候语留言）大约为 15 分钟。

最多可以保存 64 条留言。

- 如果留言内存已满，**启动应答**指示灯快速闪烁（如果开启应答系统）。删除不必要的留言（第 33 页）。
- 留言内存已满时，问候语留言随着您的状况而异：
 - 如果使用了预录音的留言信息，本机自动切换到另一条预录音问候语留言，让来电者稍后再次拨打电话。
 - 如果已经录制了您自己的问候语留言，即使不能录入来电者的留言，也会对来电者告知相同的问候语留言。

开启 / 关闭应答系统

按【**启动应答**】开启 / 关闭应答系统。

- 当开启应答系统时，**启动应答**指示灯点亮。
- 应答系统关闭时，**启动应答**指示灯熄灭。

监听来电

当来电者留言时，您可以通过座机免提听到该留言。要调整座机的免提音量，请重复按【**∧**】或【**v**】。

通过按子机上的【**☎**】，可以接听电话。

关闭来电监听功能

当不使用座机时，按【**问候语确认**】，再按住【**v**】直到座机发出蜂鸣声。

或

监听来电时，请按住【**v**】直到声音消失。

注意：

- 如果在听留言或内线通话时调整免提音量，将再次开启所有来电监听的免提音量。

问候语留言

本机应答来电时，来电者会听到问候语留言。可以录制您自己的问候语留言或者使用预录的问候语留言。

录制问候语留言

可以录制您自己的问候语留言（最长 2 分钟）。如果没有录制个人问候语留言，将使用预录的问候语留言。

- 1 【问候语录音】
- 2 10 秒内，再次按【问候语录音】。
- 3 座机发出蜂鸣声之后，在距离麦克风 20 cm 处清楚地说话。
- 4 要停止录音，按【停止】。

使用预录问候语留言

如果删除了您自己的问候语留言或者并未录制，本机将为来电者回放预录的问候语留言并让其留言。

回放问候语留言

按【问候语确认】。

删除问候语留言

回放问候语留言时，先按【问候语确认】，再按【删除】。

使用座机收听留言

当记录有新留言时，座机上的听留言指示灯闪烁。

按【听留言】。

- 座机回放新留言。
- 如果没有新留言，座机将回放所有留言。

操作应答系统

键	工作
【^】或【v】	调节免提音量
【◀◀】	重复留言 (回放期间) *1
【▶▶】	跳过留言 (回放期间)
【停止】	暂停留言 - 要接着回放，按【听留言】。 - 要彻底停止回放，再次按【停止】。
【删除】	删除当前回放的留言

*1 如果在当前留言的前 5 秒内按了这个键，会回放前一条留言。

删除所有留言

当本机处于待机状态时，按【删除】2 次。

使用子机收听留言

当记录有新留言时：

- “播放”闪烁。
- 子机上的新留言指示灯缓慢闪烁。

1 【菜单】→【7】

- 子机回放新留言。
- 如果没有新留言，子机将回放所有留言。

2 回放结束时，按【关闭】。

注意：

- 要切换到听筒，请按【↶】。

语音提示

如果回放完最后一条留言后没有按下任何按钮，子机语音提示将被启动。根据需要按提示操作应答系统。

应答系统

回叫（仅适用于来电显示用户）

如果收到该呼叫的来电显示，在听留言的时候可以回叫这位来电者。

1 回放期间，按【菜单】。

- 要在回叫前编辑号码，请参阅“回拨之前可对来电号码进行编辑”（第 23 页的第 3 步）。

2 【↶】

操作应答系统

还可以在回放过程中按子机上的拨号键来操作应答系统。

键	工作
【▲】或【▼】	调整听筒 / 免提音量
【1】或【←】	重复留言（回放期间）*1
【2】或【→】	跳过留言（回放期间）
【4】	回放新留言
【5】	回放所有留言
【8】	开启应答系统
【9】	停止回放 *2
【0】	关闭应答系统
【*】【4】或【清除】	删除当前回放的留言
【*】【5】	删除所有留言

*1 如果在当前留言的前 5 秒内按了这个键，会回放前一条留言。

*2 要继续操作，请在 15 秒内按下命令键，否则将开始语音提示。

远程操作

使用音频按键电话，可以从外面呼叫您的电话，还可以接入本机收听留言。本机的语音提示将提示您按某些拨号键来执行各种操作。

重点：

- 为了远程使用应答系统，首先必须设定一个远程代码（第 35 页）。每次远程使用应答系统时都必须输入这个代码。

远程使用应答系统

- 1 从音频按键电话拨打您的电话号码。
- 2 问候语留言开始以后，输入远程代码（第 35 页）。
 - 本机回放新留言。
 - 按照语音提示通知您可用命令。
- 3 使用远程命令控制本机（第 35 页）。
- 4 结束后，挂断电话。

语音提示

远程操作中，本机的语音提示启动并提示您按【1】执行特定操作，或者按【2】了解更多可用的操作。语音提示以下列顺序提示操作：

- 回放所有留言
- 回放新留言
- 录制留言
- 删除所有留言

注意：

- 如果语音提示后 10 秒内没有任何按键操作，本机将挂断电话。

应答系统

远程命令

可以按拨号键进入某个应答系统功能，无需等待语音提示。

键	远程命令
[1]	重复留言（回放期间）*1
[2]	跳过留言（回放期间）
[4]	回放新留言
[5]	回放所有留言
[9]	停止回放*2
[0]	关闭应答系统
[*][4]	删除当前回放的留言
[*][5]	删除所有留言

*1 如果在当前留言的前 5 秒内按了这个键，会回放前一条留言。

*2 要继续操作，请在 15 秒内输入远程命令，否则将开始语音提示。

远程开启应答系统

如果应答系统关闭，可以远程开启。

- 1 拨打电话号码。
- 2 等待 15 声振铃。
 - 本机将以问候语留言应答您的呼叫。
 - 您可以挂断电话，或者如果您从音频按键电话进行操作，可以输入远程代码并开始远程操作（第 34 页）。

跳过问候语留言，直接进行留言

可以像外线通话那样直接留言。拨打电话号码。应答系统接听时，按 **[*]** 跳过问候语留言并在蜂鸣声后开始留言录音。

应答系统设置

远程代码

远程操作应答系统时，必须输入远程代码。该远程代码可以防止未授权人员远程收听您的留言。出厂设置为“11”。

- 1 **[菜单]** → **[8][3]**
- 2 输入所需的 2 位远程代码。→ **[决定]** → **[关闭]**

振铃次数

在本机接听电话之前，可以改变电话的振铃次数。出厂设置为“4”。

“Toll saver”：如果有新留言，本机在第 2 次振铃时开始应答，如果没有新留言，则在第 4 次振铃时应答。如果您从外面呼叫您的电话，收听是否有新留言（第 34 页），当电话响第 3 次时就可以知道没有新留言。然后可以挂断电话，而不会被收取电话费。

- 1 **[菜单]** → **[8][1]**
- 2 **[v]/[▲]**：选择所需设置。
- 3 **[决定]** → **[关闭]**

来电者的录音时间

可以改变分给每个来电者的最大留言录音时间。出厂设置为“3min”。

- 1 **[菜单]** → **[8][2]**
- 2 **[v]/[▲]**：选择所需设置。
- 3 **[决定]** → **[关闭]**

多机操作

内线通话

可以在下列情况下进行内线通话：



- 子机之间
- 子机和座机之间 (KX-TG30CN)

注意：

- 如果正在进行内线通话时接到一个外线来电，将会听到两次响铃。要应答来电，按【关闭】，然后再按【】。
- 呼叫一部座机或子机进行内线通话时，被呼叫方将振铃 1 分钟。

进行内线通话

子机

- 1 【内线通话】
- 2 【】/【】：选择所需子机。→【决定】
 - 要停止呼叫，按【关闭】。
- 3 结束通话时，按【关闭】。



座机

KX-TG30CN

- 1 【内线通话】
 - 所有注册的子机将振铃 1 分钟。
 - 要停止呼叫，按【内线通话】。
- 2 结束通话时，按【内线通话】。

应答内线通话

子机

- 1 按【】或【】接听呼叫。
- 2 结束通话时，按【关闭】。

座机

KX-TG30CN

- 1 按【内线通话】接听呼叫。
- 2 结束通话时，按【内线通话】。

注意：

- 当振铃音量设定为关闭时，子机或座机对内线通话会以低音量振铃。

呼叫子机

通过呼叫子机，可以找到不知放在何处的子机。

1 座机：

- KX-TG20CN (带 1 部子机) /
- KX-TG20CN (带 2 部子机)
- 【呼叫子机】

KX-TG30CN

- 【内线通话】
- 子机将振铃 1 分钟。

2 要停止呼叫：

- 座机：
- KX-TG20CN (带 1 部子机) /
- KX-TG20CN (带 2 部子机)
- 按【呼叫子机】。

KX-TG30CN

按【内线通话】。

子机：

- KX-TG20CN (带 1 部子机) /
- KX-TG20CN (带 2 部子机)
- 按【关闭】。

KX-TG30CN

按【内线通话】，然后再按【关闭】。

在子机间转接电话

外线通话可以在 2 部子机之间转接。

- 1 外线通话时，按【内线通话】保留通话。
- 2 【▼】/【▲】：选择所需子机。→【决定】
- 3 等待被叫方应答。
 - 如果被叫方没有接听，按【↶】返回到外线通话。
- 4 要结束转接电话，按【关闭】。
 - 当外线通话被转接到子机时。

接听转接电话

按【↷】接听呼叫。

- 呼叫方挂断后，便可以与外线通话。

注册子机

附带的子机和座机已经注册。如果由于某些原因，子机未注册到座机，请注册子机。

- 1 子机：
【菜单】→【0】[1]
- 2 座机：
KX-TG20CN（带 1 部子机）/
KX-TG20CN（带 2 部子机）
持续按住【呼叫子机】，直到使用中指示灯开始闪烁。
KX-TG30CN
持续按住【内线通话】，直到使用中指示灯开始闪烁。
 - 使用中指示灯开始闪烁后，其余过程必须在 1 分钟内完成。
- 3 子机：
按【决定】，然后等待直到发出蜂鸣声。
- 4 【关闭】

注册增设子机

有关可用型号的信息，请参阅第 5 页。从第 2 步开始。

取消注册子机

- 1 【菜单】→【0】[2]
- 2 【3】[3] [5] →【决定】
- 3 按所需子机号（【1】-【4】）选择要取消的子机。

有用信息

壁挂安装

座机

- 1 把壁挂附件上的挂钩插入座机上的孔 **A** 和 **B** 中。

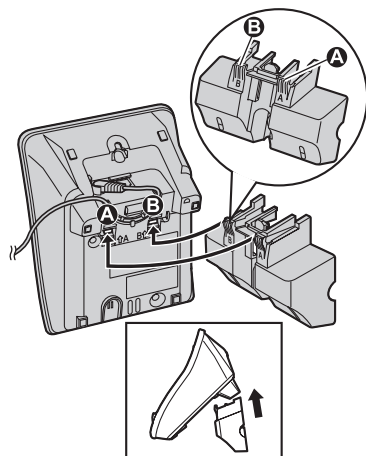

- 2 按下杆 **1** 时，按照箭头方向 **2** 按直到其固定。

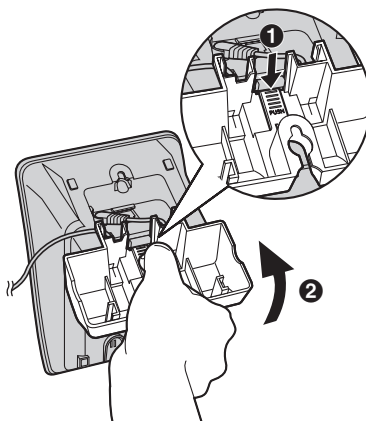

- 3 将电话线塞入壁挂附件中，然后连接电话线。将螺钉（非附带件）钻入墙中。安装本机，然后将本机向下滑动使其固定。
将交流适配器连接到电源插座（第 11 页）。

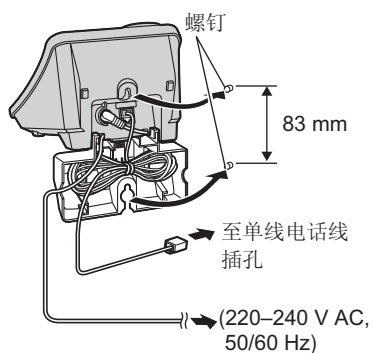
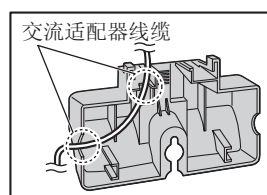

有用信息

取下壁挂附件

向下推释放杆 (1) 的同时, 取下壁挂附件 (2)。

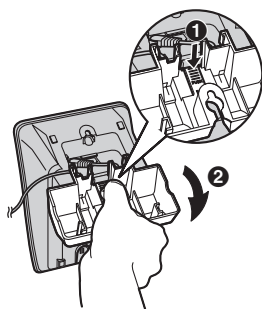

充电器

适用机型:
KX-TG20CN (带 2 部子机)

1 将螺钉 (非附带件) 钻入墙中。

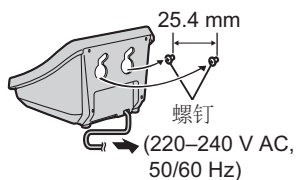

2 安装充电器 (1), 然后向下滑动 (2) 并向右移 (3), 直到其固定。

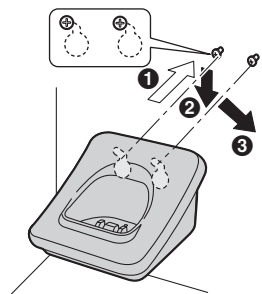

耳麦 (可选)

将耳麦连接到子机上, 便可以进行耳麦通话。



在耳麦和子机免提通话之间切换通话要切换到子机免提, 按 [4]。要切换回到耳麦, 按 [5]。

挂绳 / 系带

如果有挂绳 / 系带 (非附带件), 便可以将子机挂在脖子或手腕上。如图所示将挂绳 / 系带穿过挂绳孔, 然后将其拉紧。

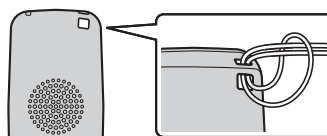

有用信息

故障信息

如果本机检测出问题，显示屏上将显示以下信息提示。

显示屏信息	原因 / 解决方案
Busy	<ul style="list-style-type: none"> ● 正在使用被叫电话。 ● 正在呼叫的子机离座机太远。 ● 其它座机或子机正在使用，系统正忙。请稍后重试。 ● 另一用户正在接听留言。稍后重试。*1 ● 可能已经取消子机注册。请重新注册子机（第 37 页）。
Dial locked	<ul style="list-style-type: none"> ● 呼出禁止打开。要将其关闭，请参阅第 20 页。
Error	<ul style="list-style-type: none"> ● 已经将 4 部子机注册到座机。以前取消注册的子机号可能仍保留在座机中。要增设子机，请删除不必要的子机号（第 37 页）。 ● 子机注册失败。移动子机和座机，远离所有电气设备，然后重试。 ● 输入的密码在设置呼出禁止中错误。输入正确的密码。 ● 未注册符合您所输入分机号的分机到座机。
No items stored	<ul style="list-style-type: none"> ● 电话簿或重拨列表中无信息。
No link	<ul style="list-style-type: none"> ● 子机无法与座机通话。请靠近座机，并重试。 ● 确保插入了座机的交流适配器。 ● 可能已经取消子机注册。请重新注册子机（第 37 页）。
Phonebook full	<ul style="list-style-type: none"> ● 电话簿没有足够的空间存储新条目。请删除不必要的条目（第 22 页）。
Please lift up.	<ul style="list-style-type: none"> ● 子机在座机或充电器上时按下了子机按钮。拿起子机，然后重新按下按钮。

*1 KX-TG30CN

故障排除

常规使用

问题	原因 / 解决方案
本机不工作。	<ul style="list-style-type: none">● 确认已正确安装电池并充满电（第 12 页）。● 检查连接（第 11 页）。● 拔出座机的交流适配器，让本机复位。重新连接适配器并重试。● 子机未注册到座机。请注册子机（第 37 页）。
听不见拨号音。	<ul style="list-style-type: none">● 确认已正确连接电话线（第 11 页）。● 将本机与电话线断开连接，连接一部已知的可正常工作的电话。如果这部电话工作正常，请联系我们的服务人员修理本机。如果这部电话工作不正常，请联系电信部门。
子机右上角上的指示灯缓慢闪烁。	<ul style="list-style-type: none">● 已录入了新留言。收听新留言（第 33 页）。*1



*1 KX-TG30CN

有用信息

系统设置

问题	原因 / 解决方案
不能设置条目。	<ul style="list-style-type: none"> ● 当正在使用座机或其它子机时不能进行设置。请稍后重试。
无法设定闹钟。	<ul style="list-style-type: none"> ● 为了设定闹钟，首先要设定日期与时间（第 17 页）。
设置时，子机开始振铃。	<ul style="list-style-type: none"> ● 有来电。请接听电话并在挂断电话后重新开始。

电池再次充电

问题	原因 / 解决方案
电池已充满电，但仍闪烁  ，或显示  。	<ul style="list-style-type: none"> ● 清洁充电触片并再次充电（第 12 页）。 ● 可能需要更换新电池（第 12 页）。
子机显示屏为空白。	<ul style="list-style-type: none"> ● 确认电池已经正确安装。 ● 对电池完全充电（第 12 页）。
充电时，充电中指示灯不点亮并且显示“ Charge for 7h ”。	<ul style="list-style-type: none"> ● 电池电量耗尽。充电中指示灯不点亮以确保进行充电。大约 5 分钟后，充电中指示灯点亮。
显示“ Recharge battery ”。	<ul style="list-style-type: none"> ● 对电池完全充电（第 12 页）。

有用信息

拨打电话 / 接听电话、内线通话

问题	原因 / 解决方案
有噪音或声音时断时续。 来自其它电气设备的干扰。	<ul style="list-style-type: none"> ● 让子机和座机远离其它电气设备。 ● 靠近座机。 ● 如果本机连接到具有 DSL 服务的电话线路上，建议在座机和电话线路插口之间连一个噪音滤波器。联系 DSL 供应商了解详细信息。
子机无振铃。	<ul style="list-style-type: none"> ● 振铃音量关闭。请调整音量（第 27 页）。
座机无振铃。*1	<ul style="list-style-type: none"> ● 振铃音量关闭。请调整音量（第 18 页）。
不能拨打电话。	<ul style="list-style-type: none"> ● 可能拨号方式设定不正确。更改设置（第 17 页）。 ● 其它子机正在使用。请稍后重试。 ● 呼出禁止打开。要将其关闭，请参阅第 20 页。
不能使用耳麦交谈。	<ul style="list-style-type: none"> ● 确认正确连接了可选的耳麦（第 39 页）。 ● 子机上如果显示“SP-phone”，按【↔】切换到耳麦。
无法呼叫子机。	<ul style="list-style-type: none"> ● 被叫子机离座机太远。 ● 被叫子机正在使用。请稍后重试。
无法呼叫座机。*1	<ul style="list-style-type: none"> ● 座机正在使用。请稍后重试。
未显示【IP】。	<ul style="list-style-type: none"> ● 如果未保存 IP 接入号，则不会显示【IP】。请保存 IP 接入号（第 30 页）。 ● 可以为每部子机保存 IP 接入号。请保存 IP 接入号（第 30 页）。

*1 KX-TG30CN

来电显示

问题	原因 / 解决方案
子机不显示来电号码。	<ul style="list-style-type: none"> ● 尚未申请来电显示服务。联系当地电信部门申请此项服务。 ● 如果本机连接到其它电话设备，例如来电显示盒或无绳电话线路插口，请断开本机与该设备的连接并将本机直接插入墙上的插口。 ● 如果本机连接到具有 DSL 服务的电话线路上，建议在座机和电话线路插口之间连一个噪音滤波器。联系 DSL 供应商了解详细信息。 ● 其它电话设备可能会干扰本机。断开其它设备，并重试。 ● 来电者要求不发送来电信息（第 23 页）。

有用信息

应答系统 (KX-TG30CN)

问题	原因 / 解决方案
不能远程收听留言。	<ul style="list-style-type: none"> ● 远程操作需要音频按键电话。 ● 请正确输入远程代码 (第 35 页)。 ● 应答系统已关闭。请打开 (第 35 页)。
本机不能录入新留言。	<ul style="list-style-type: none"> ● 应答系统已关闭。请打开 (第 32, 35 页)。 ● 留言内存已满。删除不必要的留言 (第 33, 34 页)。
不能使用应答系统。	<ul style="list-style-type: none"> ● 有人在使用该应答系统。 ● 如果有人正在通话, 您将无法使用应答系统。请稍后重试。

呼出禁止

重点:

任何人都可以使用下列方法关闭呼出禁止。请务必将本使用说明书放在安全的地方, 以防止未经授权的人未经许可便使用电话。

问题	原因 / 解决方案
没有记住呼出禁止密码。	<ul style="list-style-type: none"> ● 使用下列方法关闭呼出禁止。 <ol style="list-style-type: none"> 1 【菜单】→【3】 2 按【7】【2】【6】【2】【7】【6】【6】【4】【2】。 3 【决定】→【决定】→【关闭】

有用信息

规格

常规

工作环境	5 °C – 40 °C
频率	2.4 GHz – 2.48 GHz

座机

尺寸	约 95 mm × 116 mm × 143 mm (高 × 宽 × 长)
重量	KX-TG20CN(带 1 部子机)/KX-TG20CN(带 2 部子机) 约 535 g (含交流适配器) KX-TG30CN 约 575 g (含交流适配器)
耗电量	KX-TG20CN(带 1 部子机)/KX-TG20CN(带 2 部子机) 待机: 约 1.4 W, 最大: 约 4.2 W KX-TG30CN 待机: 约 1.4 W, 最大: 约 4.3 W
功率输出	25 mW (最大)
电源	交流适配器 (220-240 V AC, 50/60 Hz)

子机

尺寸	约 156 mm × 48 mm × 33 mm (高 × 宽 × 长)
重量	约 150 g
功率输出	25 mW (最大)
电源	镍氢电池 (3.6 V, 650 mAh)

充电器 (KX-TG20CN (带 2 部子机))

尺寸	约 68 mm × 82 mm × 87 mm (高 × 宽 × 长)
重量	约 358 g (含交流适配器)
耗电量	待机: 约 0.7 W 最大: 约 3.2 W
电源	交流适配器 (220-240 V AC, 50/60 Hz)

注意:

- 设计和规格如有更改, 恕不另行通知。
- 说明书中的插图与实际产品可能略有不同。

索引

索引

- B** 保留: 19
 壁挂安装: 38, 39
 拨打电话: 18
 拨号方式: 17
- C** 重拨列表: 18
- D** 导航键: 15
 电池: 12, 13
 电话簿: 21
 电信部门接入: 30
 断电: 11
- E** 耳麦 (可选): 39
- G** 功能键: 15
 故障排除: 41
 故障信息: 40
- H** 呼出禁止: 20
 呼叫等待: 19
 呼叫共享: 19
 呼叫子机: 36
- I** IP: 30
- J** 接听电话: 18
 紧急救助号码: 21
 静音: 19
- L** 来电监听: 32
 来电显示编辑: 23
 来电显示服务: 23
 来电者清单: 23, 24
 连拨: 22
 连接: 11
 录音时间: 35
- M** 脉冲服务: 19
 免提: 18
- N** 闹钟: 29
 内存容量 (留言录音): 32
 内线通话: 36
- Q** 取消注册: 37
- R** 日期与时间: 17
- S** 闪断: 19
 闪断时间: 27
 省话费: 35
- 时间调整方式: 28
- V** VE (人性化声音接收系统): 19
- W** 未接来电: 23
 问候语留言: 33
- X** 线路模式: 28
 显示屏对比度: 27
- Y** 音量
 听筒: 18
 扬声器: 18
 子机振铃: 27
 座机振铃: 18
 音频: 19
 音质调节器: 19
 应答系统
 开启 / 关闭: 32, 34, 35
 删除留言: 33, 34, 35
 收听留言: 33, 34
 语音提示: 33, 34
 远程操作: 34
 远程代码: 35
- Z** 暂停: 18
 振铃次数: 35
 振铃关闭: 18, 27
 振铃音调: 27
 注册: 37
 转接电话: 37
 转盘服务: 19

产品中有毒有害物质或元素的名称及含量

部件名称	有毒有害物质或元素					
	铅 (Pb)	汞 (Hg)	镉 (Cd)	六价铬 (Cr(VI))	多溴联苯 (PBB)	多溴二苯醚 (PBDE)
机壳	×	○	○	○	○	○
组装电路板	×	○	○	○	○	○
包装	○	○	○	○	○	○
其他附件	×	○	○	○	○	○
相关说明资料	○	○	○	○	○	○

○：表示该有毒有害物质在该部件所有均质材料中的含量均在 SJ/T 11363—2006 标准规定的限量要求以下。
 ×：表示该有毒有害物质至少在该部件的某一均质材料中的含量超出 SJ/T 11363—2006 标准规定的限量要求。

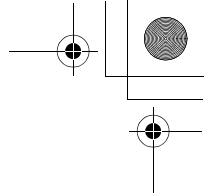
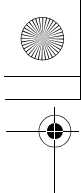

建议您记录以下信息以备将来使用。

序列号 _____ 购买日期 _____

(可在座机底部找到)

销售商名称和地址 _____

请在此附上您的收据。

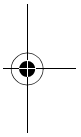
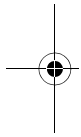

版权所有:

本说明书版权属于松下通信系统设备株式会社，仅作复印件供内部使用。未经松下通信系统设备株式会社书面同意，不得对本说明书进行全部或部分复制。

© 2007 Panasonic Communications Co., Ltd. All Rights Reserved.

2007 松下通信系统设备株式会社版权所有

松下电器客户咨询服务中心：8008100781

产品适用主要标准编号
GB4943, GB19483, YD/T993

松下通信系统设备（大连）有限公司
中国辽宁省大连开发区 46 号地

原产地：中国



TG20CN

PQQX15848ZA CD1107PF0
中国印刷 发行：2007 年 11 月

