



JVC[®]

中文
ENGLISH

D.I.S.T.
Digital Image Scaling Technology

PD-Z42DV4C

*CINEMA
SURROUND*

PDP 彩色电视机

使用说明书

PDP COLOUR TELEVISION

INSTRUCTIONS

感谢您购买 JVC 彩色电视。

为确保您理解如何使用这台新电视，请在使用之前仔细阅读本手册。

警告：为防止火灾或电击，请勿使本设备遭受雨淋或受潮。

警告

务必使用电视附带的电源线。

本电视附带了一些电源线。请使用对您所在区域最适合的电源线，并将其插入正确接地的插座。

如果未能使用提供的电源线或将其插入正确接地的插座，则可能会造成电击。

桌面基座警告：

为了确保在地震等紧急情况下的安全性并且防止出现事故，请确保采取适当的措施来防止电视掉落或翻到。

- 请使用附带的螺丝将所提供的挂钩牢牢连接在电视的背面，并使用商业销售的绳索将电视固定在墙壁和柱子等坚固物体上。

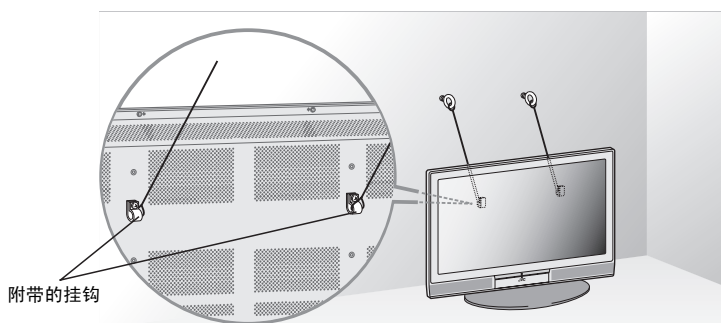

注意：

- 仅在本机上使用指定的电源（AC 110 - 240 V， 50/60 Hz）。
- 避免损坏交流插头和电源线。
- 长时间不使用本机时，建议您从插座上拔掉电源线。
- 此设备不应遭到水滴或水溅，不得在其上放置装满液体的物体（如花瓶）。

推荐距离

避免不正确的安装，切勿将本机放置在通风不良的地方。

将本电视安装在靠墙的位置、封闭的区域内或者电视柜中时，必须确保电视四周留出推荐距离。

为确保电视安全运行，务必遵循所示的最小距离。

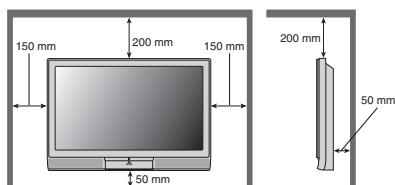

残影

等离子显示面板 (PDP) 的特点是长时间显示相同的图像会导致图像的一部分停留在屏幕 (这叫作磷残影)。

使用以下方法避免残影。

- **使用画面移位功能。**为了防止残影，屏幕上显示的图像将以周期性的间隔向上下左右移动。有关详细信息，请参见第 40 页。
- 即使关闭画面移位功能，当更改频道或输入时，图像仍可能向左或向右移位。
- **画面模式功能最初设置为亮度。**除非在非常明亮的房间里观看电视，否则最好将画面模式设置更改为普通或柔和。这样将减少残影的可能性，并延长 PDP 的寿命。请参见“画面模式”第 26 页。
- **不要长时间显示静态图像或字符。**

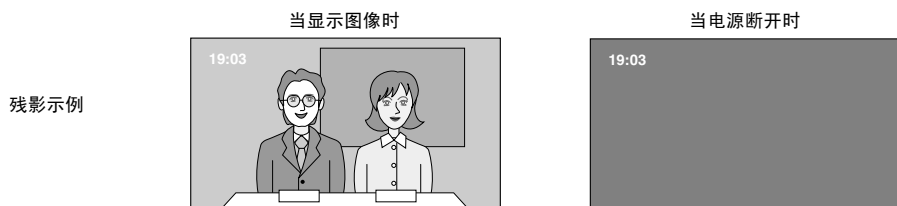

- 在观看时减少图像菜单 (第 26 页) 上的系统组成和亮度。

■ 不要在常规模式 (第 15 页) 下长时间地观看。

屏幕尺寸的选择通常要确保图像在整个屏幕上显示。常规模式下屏幕的左侧和右侧可能出现黑色条纹，在此模式下观看后，建议更改到全景模式，以便在整个屏幕上显示图像。



■ 不要使用 MULTI-PICTURE 功能 (第 17 页) 长时间地观看。

如果出现残影

如果出现残影，请尝试更新功能 (第 34 页)。如果残影较为细微，则可能会渐渐地变得不太明显。

注意：残影一旦出现，将不会完全消失。

像素缺陷

PDP 使用众多非常精细的点（“像素”）来显示图像。在这些像素中极少数有可能始终是暗点或亮点，但只要 99.99% 以上没有问题就是正常的，对于这一点请予以理解。

不要将电视安装在靠近易受电磁波影响的电子设备的地方

它可能会导致图像、声音中的干扰。尤其是，应该将视频设备放在远离本产品的地方。

对红外设备的影响

使用红外无线电话等红外设备时，可能存在干扰。

如果不遵循下列预防措施，可能导致电视或遥控器损坏。

不要堵塞电视的通风口或通风孔。

（如果报纸或布等盖住了通风口或通风孔，则热量可能无法散发出去。）

不要将任何物品放在电视上面。

（例如化妆品或药品、花瓶、盆栽植物、水杯等。）

不要使任何物品或液体进入机壳开口处。

（如果水或液体进入本设备，可能会导致火灾或电击。）

不要将任何明火源（如点燃的蜡烛）放在电视上。

电视屏幕表面非常容易损坏。操作电视时务必小心谨慎。

如果电视屏幕变脏，请用柔软的干布擦拭。切勿用力刮擦。

切勿在上面使用任何清洁剂或去污剂。

如果发生故障，请拔掉本机电源插头，然后与技术服务人员联系。不要尝试自行修理本机或拆卸后盖。

画面处理演示

启动画面处理演示：

按 **MENU** 按键显示菜单条。然后按黄色按键。

屏幕将显示分成两个部分的画面（画面处理打开和画面处理关闭）。

退出画面处理演示：

按黄色按键、**BACK** 按键、**CHANNEL** \vee/\wedge 按键或任何数字按键。

目录

检查包装内容	5	声音菜单	30
安装设置电视	6	立体声 / I · II	30
安装.....	6	低音.....	30
连接天线和磁带录像机 (VCR).....	7	高音.....	30
将电源线连接到交流插座.....	8	平衡.....	30
安装遥控器电池.....	9	电影环绕.....	30
初始设置 (设置向导).....	9	动态重低音 (Active Hyper Bass, 有源超重低音).....	30
电视按键和功能	11	BBE.....	31
从待机模式打开电视.....	11	扬声器.....	31
选择电视频道.....	11	功能菜单	32
调节音量.....	11	睡眠钟.....	32
使用菜单.....	11	频道锁定.....	32
遥控器按键和功能	12	外观.....	33
从待机模式打开或关闭电视.....	12	蓝背景.....	34
选择电视频道和从外部设备观看图像.....	13	童锁.....	34
调节音量.....	14	自动关机.....	34
显示功能.....	14	更新.....	34
缩放功能.....	15	喜爱的设置.....	34
电影环绕功能.....	16	设置菜单	35
使用画面暂停功能.....	16	自动程序.....	35
使用 MULTI-PICTURE 功能.....	17	编辑 / 手动.....	35
快退功能和返回功能.....	18	语言.....	39
喜爱的频道功能.....	19	视频 -1 设定 / 视频 -3 设定.....	39
操作 JVC 品牌的 DVD 播放机.....	20	自动音控.....	39
图文电视功能	21	电文语种.....	40
基本操作.....	21	画面移位.....	40
使用列表模式.....	21	显示计算机屏幕	41
保留.....	22	连接到计算机.....	41
子页面.....	22	观看来自计算机的图像.....	41
显示.....	22	各种计算机的信号表.....	41
尺寸.....	22	其它准备工作	42
索引.....	23	连接外部设备.....	42
取消.....	23	CH/CC 号码	46
使用电视的菜单	24	故障排除	47
基本操作.....	24	规格	49
图像菜单	26		
画面模式.....	26		
系统组成.....	26		
亮度.....	26		
锐度.....	26		
色彩.....	26		
色彩微调.....	26		
黑白对比.....	26		
功能.....	27		

检查包装内容

检查所有组件均存在。如果缺少任何组件，请立即与您的零售商联系。

遥控装置	1 (RM-C1830)
AA/R6 电池	2 (用于检查操作状态)
挂钩	2 (用于防止电视掉落)
安装螺丝	2 (用于固定挂钩)
电源线	请使用对您所在地区最适合的电源线。

安装设置电视

- 在抬起电视时务必要让人帮忙。电视太重，您自己无法抬起。如果电视跌落，将造成伤害和损坏。
-

安装

将单独销售的桌面基座或墙面安装架安装到电视上。

- 只应将经 JVC 认可的附件用于您的型号。

墙面安装装置警告：

- 为了防止出现意外，只能让授权的服务人员来安装您的电视。不要试图自己安装电视。
- 我们销售此产品时认为它将由合格的服务人员进行组装和安装。
- 为了防止出现意外，请在开始安装前阅读墙面安装装置的使用说明书。
- 对于因错误的组装、错误的墙面安装、不安全的墙面安装、误用、改造或自然灾害所造成的任何损坏，我们概不承担责任。

安装注意事项

- 不要让电视向左、向右或向后倾斜。
- 将电视安装在墙角或地板上以避免线缆被踩踏。
- 电视在运行时会产生少许热量。确保电视周围有足够的空间以满足冷却要求。请参见“推荐距离”第 1 页。

连接天线和磁带录像机 (VCR)

注意

- 进行任何连接之前，请关闭包括电视在内的所有设备。
- 天线缆线需另购。请使用优质的 75 欧姆共轴线。
- 连接之前请阅读随 VCR 附带的手册。

■ 如果不连接 VCR（参见图 A）：

将天线缆线连接到电视上的天线插座。

■ 如果连接 VCR（参见图 B）：

1 将天线缆线连接到 VCR 上的天线输入插座，然后用另一条天线缆线连接 VCR 和电视

2 用视频线连接 VCR 的 VIDEO OUT（视频输出）端子和电视的 VIDEO 端子

如要用 S-VIDEO 缆线将 VCR 连接到电视：

用 S-VIDEO 缆线 (A) 连接 VCR 的 S-VIDEO OUT（S-VIDEO 输出）端子和电视的 S 端子，而不是用视频线进行连接。

3 用音频线连接 VCR 的 AUDIO OUT（音频 L/R 输出）端子和电视的 AUDIO 端子（L 和 R）

- 如果 VCR 的音频输出是单声道，则用音频线连接 VCR 的 AUDIO OUT（音频输出）插孔和电视的 VIDEO-1 AUDIO L/MONO 插孔。
- 如要连接其它设备，请参见“连接外部设备”第 42 页。
- 如要连接其它音频设备，请参见“连接扬声器 / 放大器”第 43 页。

电视背面



图 A



图 B

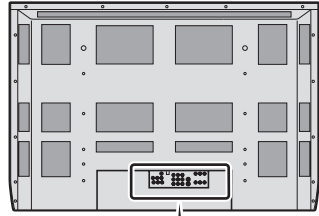

■ 后面板

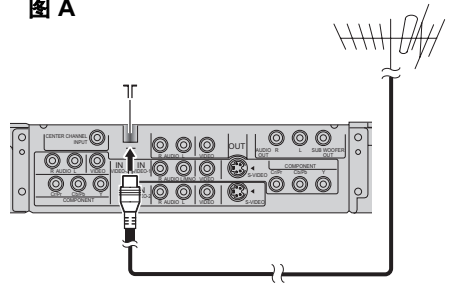
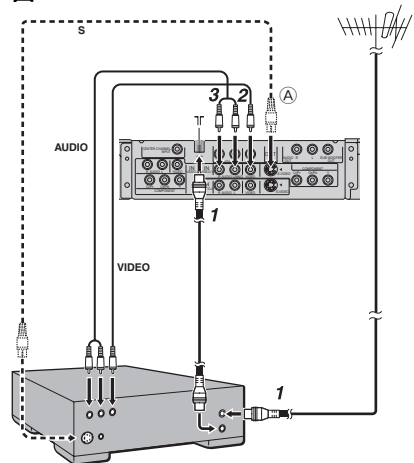
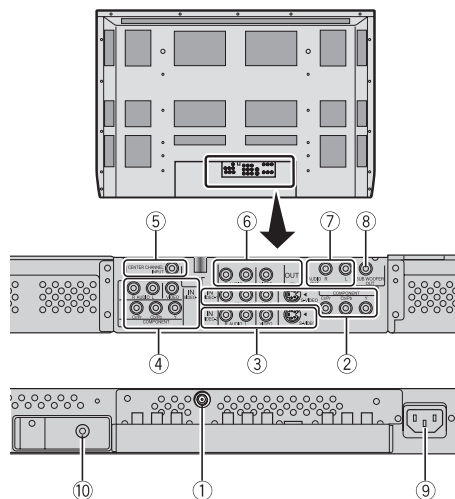

- ① 天线插座（第 7 页）
- ② VIDEO-1 端子（第 7 页、第 42 页）
- ③ VIDEO-2 端子（第 7 页、第 42 页）
- ④ VIDEO-3 端子（第 42 页）
- ⑤ CENTER CHANNEL INPUT 端子（第 43 页）
- ⑥ OUT 端子（第 42 页）
- ⑦ AUDIO OUT 端子（第 43 页）
- ⑧ SUBWOOFER OUT 端子（第 43 页）
- ⑨ 交流电源插座（第 8 页）
- ⑩ AV COMPU LINK 端子（第 44 页）

将电源线连接到交流插座

将电视电源线的交流插头插入交流插座。

注意

- 仅在本机上使用指定的电源（AC 110 - 240 V，50/60 Hz）。
- 如果未能使用提供的电源线或将其插入正确接地的插座，则可能会造成电击。

请使用对您所在地区最适合的附带电源线。

将交流插头插入正确接地的插座。

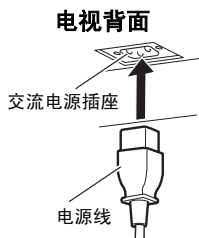

安装遥控器电池

使用两节 AA/R6 干电池。
先放入电池的 \ominus 端，确保 \oplus 和 \ominus 极性正确无误。

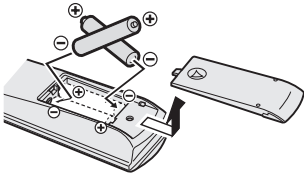

- 遵循电池上注明的警告事项。
- 电池寿命大约是半年到一年，这取决于遥控器的使用情况。
- 我们提供的电视仅供安装和测试电视，请在需要时尽快更换。
- 如果遥控器工作不正常，请更换电池。

初始设置（设置向导）

当电视首次打开时，它将转到初始设置模式，并显示 JVC 徽标。按照屏幕显示的说明进行初始设置。

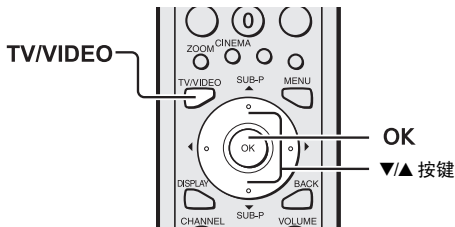

1 按电视上的 \odot 按键

电源指示灯发出蓝光，并且 JVC 徽标出现。

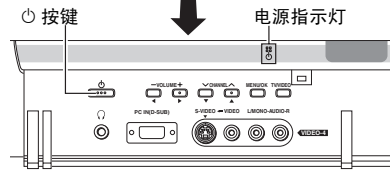
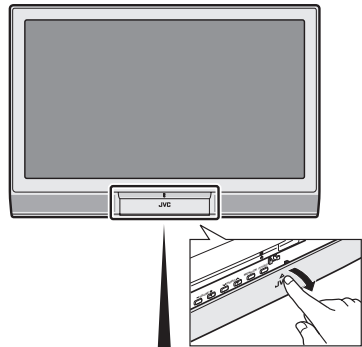

- 如果 JVC 徽标不出现，这是因为您的电视已经首次开机：使用“语言”、“电文语种”和“自动程序”功能进行初始设置。有关详细信息，请参见“设置菜单”第 35 页。

2 按 OK 按键

LANGUAGE 菜单显示出来。



D0002(E)-EN

3 按 ▼/▲ 按键来选择中文。然后按 OK 按键

电文语种菜单显示出来。设置与您要观看的图文电视节目语言相对应的图文电视语言组。

有关详细信息，请参见“电文语种”第 40 页。

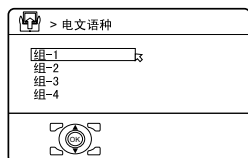

D1003-CH

4 按 ▼/▲ 按键选择一个组。然后按 OK 按键

自动程序功能开始运行。您接收到的电视频道会自动存储在节目台号码（编排）列表中。

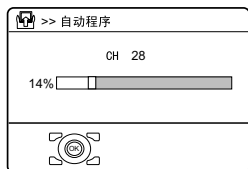

D0004-CH

- 如要取消自动程序功能，请按 **OK** 按键。

5 电视频道存储到节目台号码（编排）中后，会显示编辑菜单

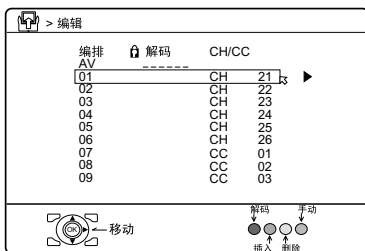

D0038-CH

- 您可以使用编辑 / 手动功能继续编辑节目台号码（编排）列表。有关详细信息，请参见“编辑 / 手动”第 35 页。
- 如果您要观看的电视频道没有存储到节目台号码（编排）中，则可以使用手动功能存储。有关详细信息，请参见“编辑 / 手动”第 35 页。
- 自动程序功能不会将电视频道存储到节目台号码编排 0 (AV) 中。
- 如果不需要使用编辑 / 手动功能，请按 **OK** 按键关闭编辑菜单。

现在安装设置已完成。请享受您的新 JVC 电视！

电视按键和功能

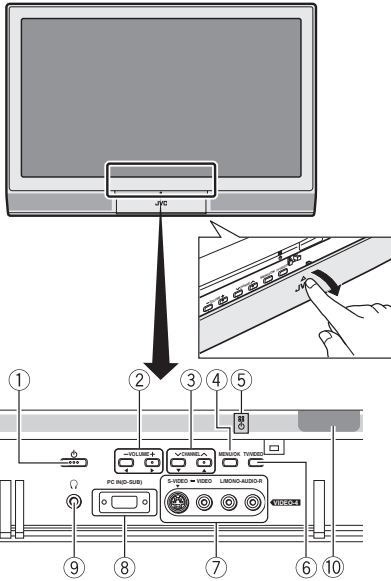

有关详细信息，请参见括号内的页码。

- ① 电源按钮
- ② VOLUME +/- 按钮 ◀/▶ 按钮 (第 24 页)
- ③ CHANNEL V/∧ 按钮 ▼/▲ 按钮 (第 24 页)
- ④ MENU/OK 按钮 (第 24 页)
- ⑤ 电源指示灯 (第 9 页)
- ⑥ TV/VIDEO 按钮 (第 24 页)
- ⑦ VIDEO-4 端子 (第 42 页)
- ⑧ PC IN (D-SUB) 端子 (第 42 页)
- ⑨ 耳机插孔 (迷你插孔) (第 42 页)
- ⑩ 遥控器传感器

从待机模式打开电视

按 电源按钮 或 CHANNEL V/∧ 按钮从待机模式打开电视。

电视通电后，电源指示灯会发出蓝光。

如要关闭电视：

再按一次 电源按钮。

电源指示灯熄灭。

注意

- 电视上的 电源按钮 不会将电视与交流电源完全绝缘。如果您将长期不使用电视，务必要断开交流插头与交流插座的连接。

选择电视频道

按 CHANNEL V/∧ 按钮选择一个节目台号码 (编排) 或 VIDEO 端子

按 TV/VIDEO 按钮选择一个 VIDEO 端子。

调节音量

按 VOLUME +/- 按钮

音量指示器显示出来。

使用菜单

使用 MENU/OK 按钮

有关使用菜单的详细信息，请参见“使用电视的菜单” (第 24 页)。

遥控器按键和功能

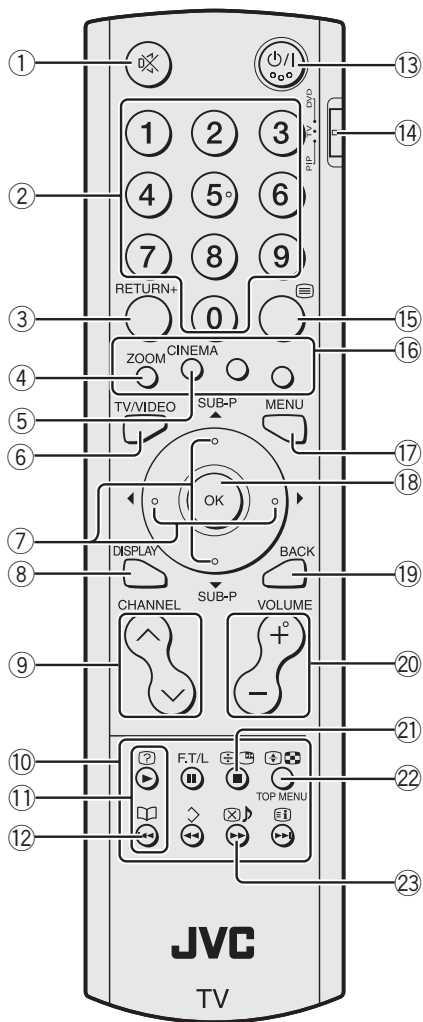

- ① 静音按键
- ② 数字按键
- ③ **RETURN+** 按键
- ④ **ZOOM** 按键
- ⑤ **CINEMA** 按键
- ⑥ **TV/VIDEO** 按键
- ⑦ ◀/▶/▼/▲ 按键
- ⑧ **DISPLAY** 按键
- ⑨ **CHANNEL** V/∧ 按键
- ⑩ VCR/DVD/ 图文电视控制按键
- ⑪ V/∧ 按键
- ⑫ (首选项) 按键
- ⑬ 电源/待机 按键
- ⑭ PIP/TV/DVD 开关
- ⑮ (文字) 按键
- ⑯ 彩色按键
- ⑰ **MENU** 按键
- ⑱ **OK** 按键
- ⑲ **BACK** 按键
- ⑳ **VOLUME** -/+ 按键
- ㉑ (画面暂停) 按键
- ㉒ (多画面) 按键
- ㉓ (选择) 按键

从待机模式打开或关闭电视

按 电源/待机 按键打开或关闭电视

电视通电后，电源指示灯会发出蓝光。

- 按 **TV/VIDEO** 按键、**CHANNEL** V/∧ 按键或数字按键可以打开电源。

如要打开或关闭电视，请将遥控器上的 PIP/TV/DVD 开关拨到 TV 位置，然后按 电源/待机 按键。
如果遥控器上的 PIP/TV/DVD 开关拨到 DVD 位置，那么即使按 电源/待机 按键，电视仍不会开机或关机。

选择电视频道和从外部设备观看图像

■ 使用数字按键：

使用数字按键输入频道的节目台号码（编排）。

示例：

- 编排 6 → 按 **6**
- 编排 12 → 按 **1** 和 **2**

■ 使用 **CHANNEL** \vee/\wedge 按键：

按 **CHANNEL** \vee/\wedge 按键选择所需的节目台号码（编排）或 **VIDEO** 端子。

■ 使用 **TV/VIDEO** 按键：

按 **TV/VIDEO** 按键选择一个 **VIDEO** 端子。

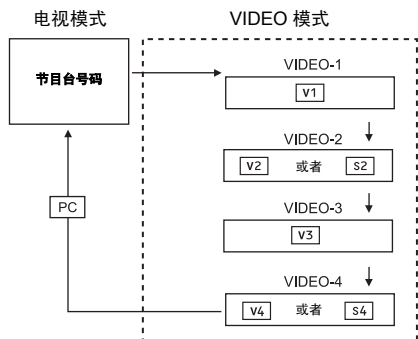

- 如果画面不清晰或者没有颜色，请按照操作过程“彩色制式”第 28 页执行操作。
- 如果即使电视频道画面显示正常也听不到正常声音，请按照“编辑 / 手动”第 35 页中的描述，使用手动功能更改系统设置。

- 由于本电视设计为充分利用初始视频源的分辨率，当视频源以 625p 逐行扫描复合信号输入时，运动画面可能显得不自然。如果出现这一情况，请将所连接设备的输出设置更改为 625i 隔行扫描复合信号输出。有关详细信息，请参见设备附带的说明。
- PC 声音与 VIDEO-4 声音相同。

如要返回电视频道：

按 **TV/VIDEO** 按键、**CHANNEL** \vee/\wedge 按键或数字按键。

如要使用节目台号码编排 0 (AV)：

当仅通过天线缆线连接了电视和 VCR 时，选择节目台号码编排 0 (AV) 可以观看来自 VCR 的图像。手动将 VCR RF 频道设成节目台号码编排 0 (AV)。有关详细信息，请参见“编辑 / 手动”第 35 页。

调节音量

按 **VOLUME -/+** 按键调节音量。

音量指示器显示出来，音量会随着您按 **VOLUME -/+** 按键而变化。

■ 静音

按 **静音**（静音）按键关闭声音。

再按一次 **静音**（静音）按键将恢复原来的音量。

显示功能

您可以查看所观看的节目的频道号码、当前时间或编排一览。

从编排一览中，可以选择频道或 VIDEO 端子。

按 **DISPLAY** 按键显示要观看的信息。

按 **DISPLAY** 按键将更改显示，如下所示：

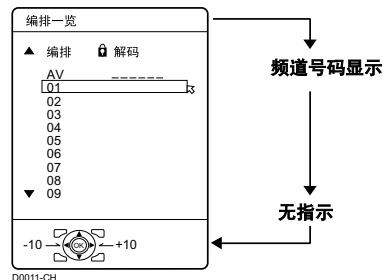

频道号码显示：

将显示您所观看的节目的频道号码和频道名称（当已注册频道名称时）或 VIDEO 端子号码。

编排一览：

将显示节目台号码（编排）和 VIDEO 端子列表。

如果在用 **◀/▶/▼/▲** 按键选择节目台号码（编排）或 VIDEO 端子后按 **OK** 按键，将显示选定的节目或 VIDEO 端子。

- 对于已设置“频道锁定”功能的节目台号码（编排），将显示 **🔒**（频道锁定）标记。有关详细信息，请参见“频道锁定”第 32 页。
- VIDEO 端子存储在节目台号码编排 99 之后。

缩放功能

您可以根据画面宽高比改变屏幕尺寸。从下列缩放模式中选择一种最佳模式。

- 当使用电视作为 PC 屏幕时，缩放模式固定在全屏。

自动：

当广播信号或者外部设备的信号中包含有显示画面宽高比的 WSS (Wide Screen Signalling, 宽屏幕信号) 信号时，电视将根据 WSS 信号将缩放模式变成 16:9 缩放模式或全屏模式。

如果不包含 WSS 信号，将根据 4:3 画面功能设置的缩放模式显示画面。

- 有关 4:3 画面功能的详细信息，请参见“4:3 画面”第 29 页。
- 当自动 (WSS) 模式由于 WSS 信号质量差而无法正常工作或者当您想更换缩放模式时，可以按 **ZOOM** 按键，然后切换到另一种缩放模式。

常规：

用于观看原始尺寸的普通画面 (4:3 宽高比)。



全景：

此模式拉伸普通画面 (4:3 宽高比) 的左右两侧以占满整个屏幕，但不会使画面看起来不自然。

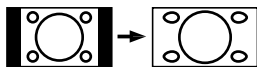

- 画面的顶部和底部会略微裁剪。

14:9 缩放：

此模式将宽画面 (14:9 宽高比) 放大至屏幕的上下极限位置。



16:9 缩放：

此模式将宽画面 (16:9 宽高比) 放大至整个屏幕。



副题 16:9 缩放：

此模式将带字幕的宽画面 (16:9 宽高比) 放大至整个屏幕。



全屏：

此模式均匀地拉伸普通画面 (4:3 宽高比) 的左右两侧以占满宽电视屏幕。

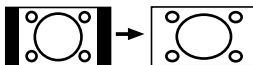

- 用于宽高比为 16:9 但已经被压缩成普通画面 (4:3 宽高比) 的画面，可以使用全屏模式恢复其原始尺寸。

■ 选择缩放模式

1 按 ZOOM 按键显示缩放菜单

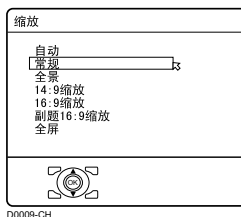

2 按 ▼/▲ 按键选择一种缩放模式。然后按 OK 按键

画面伸展，所选的缩放模式显示约 5 秒钟。

- 缩放模式可能会因为来自外部设备的控制信号而自动变换。当您希望返回上一种缩放模式时，请重新选择缩放模式。

■ 调整画面的可见区域

如果字幕或画面顶部（或底部）有裁剪，则可以手动调整画面的可见区域。

1 按 ZOOM 按键

缩放菜单显示出来。

2 按 OK 按键显示缩放模式指示器

指示器显示出来。

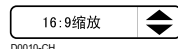

3 当指示器显示时，按 ▼/▲ 按键可更改图像的位置

- 在常规或全屏模式下，不能调整可见区域。

即使在更改电视频道后，可见区域调整也会保存下来。

但是，如果执行以下操作，则会将其取消。

- 关闭 / 接通电源
- 更改了缩放模式
- 按下了 （多画面）按键、（画面暂停）按键或 （文字）按键
- 电视在 TV 模式和 VIDEO 模式之间切换

- 当您电影环绕功能设置为高模式时，可能会有略微的音量失真。如果出现这一情况，请切换到低模式。电影环绕功能的效果将不太明显，但音量失真会得到校正。

单声道：

在收听单声道时设置单声道模式。您可以听到类似于立体声的音效。

关：

电影环绕功能将关闭。

- 您可以选择有“声音菜单”的电影环绕模式（请参见第 30 页）。

使用画面暂停功能

您可以将当前节目作为静态画面观看。

1 将 PIP/TV/DVD 开关拨到 PIP 位置

当使用画面暂停功能时，请将 PIP/TV/DVD 开关拨到 PIP 位置。

2 按 按键

当前画面的静态画面将显示出来。

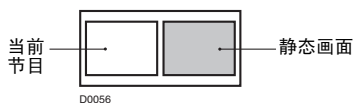

电影环绕功能

您可以在更大的空间范围内欣赏音效。

- 此功能不适用于耳机发出的声音。

按 CINEMA 按键选择电影环绕模式之一

高 / 低：

当收听立体声时，请选择高或低模式。

您可以享受到影院效果的音响。

当您组合动态重低音和 BBE 的功能时，可以享受更强大的音效。

取消画面暂停功能:

按 **⏮** 按键、**CHANNEL** \vee/\wedge 按键或数字按键。

- 当显示子画面时，画面暂停功能不起作用。
- 静态画面不能从电视输出。
- 对于 PC 信号的画面，画面暂停功能不起作用。

使用 MULTI-PICTURE 功能

1 将 PIP/TV/DVD 开关拨到 PIP 位置

当使用 MULTI-PICTURE 功能时，请将 PIP/TV/DVD 开关拨到 PIP 位置。

2 按 **⊞ 按键**

MULTI-PICTURE 菜单显示出来。



3 按 **◀/▶ 按键选择屏幕数，然后按 **OK** 按键**

1 \leftarrow 选择返回到一个屏幕。

D0102

2 \leftarrow 选择更改为 2 个画面。

D0103

12 \leftarrow 选择更改为 12 个画面。

D0104

2 个画面:

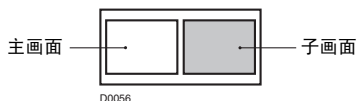

对于 1125i 和 750p 信号，屏幕将拆分如下所示的两个画面。

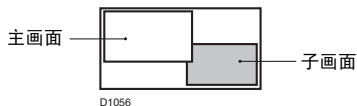

12 个画面:

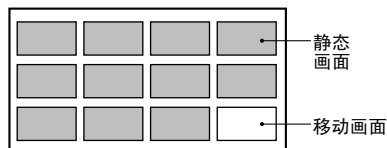

- 当设置为 2 个画面时，可以观看电视图像和外部设备的图像。不能同时在多个屏幕上观看电视图像。
- 当设置 12 个画面时，将不显示外部设备的画面。
- 当设置为 2 个画面时，可以通过按 **CHANNEL** \vee/\wedge 按键更改主画面。子画面屏幕可以通过按 $\blacktriangledown/\blacktriangle$ 按键来更改。
- 当设置为 12 个画面并且画面多于 12 个时，可以通过按 **CHANNEL** \vee/\wedge 按键显示下 12 个或前 12 个屏幕。
- 如果设置为 2 个画面，当 PIP/TV/DVD 开关拨到 PIP 位置时，可以通过按 \updownarrow 将电视扬声器的主画面声音更改为子画面声音。（扬声器标记从主画面移动到子画面。）如果再次按 \updownarrow 按键，声音将更改为主画面声音。
- 当连接耳机时，您可以从显示扬声器标记的一侧听到声音。电视扬声器不发出声音。
- VIDEO-1 或 VIDEO-3 的画面不能作为子画面显示。
- 对于 PC 信号，MULTI-PICTURE 功能不起作用。
- 当设置为 12 个画面时，按 $\blacktriangleleft/\blacktriangleright/\blacktriangledown/\blacktriangleup$ 按键选择要观看的屏幕，然后按 **OK** 按键在整个屏幕上显示该图像。

- 当使用 MULTI-PICTURE 功能时，蓝背景功能不起作用。
- 当使用 MULTI-PICTURE 功能时，缩放功能不起作用。

如要使多画面回到一个屏幕：

按  按键，按  按键选择一个屏幕，然后按 OK 按键。

- 按 TV/VIDEO 按键也会使显示回到一个屏幕。

- 如果要交替观看“返回频道”和另一个电视频道，请首先选择“返回频道”之外的一个频道。然后按 **RETURN+** 按键将该频道更改为“返回频道”。这样，通过按 **RETURN+** 按键即可交替观看两个频道。

■ 返回功能

电视会暂时将在当前电视频道之前选择的电视频道记忆为“上一个频道”。通过按 **RETURN+** 按键，可以交替观看当前电视频道和“上一个频道”。

如果要使用返回功能交替观看两个频道，请首先选择一个电视频道，然后用数字按键选择另一个电视频道。如果选择电视频道时不使用数字按键，则有可能您首先选择的频道之外的频道被设置为“上一个频道”。

快退功能和返回功能

RETURN+ 按键具有两项功能：快退功能和返回功能。如果频道已设置为“返回频道”，快退功能将起作用。如果没有设置“返回频道”，则返回功能将起作用。

■ 快退

通过将经常观看的频道设置为“返回频道”，只需按 **RETURN+** 按键，即可随时选择该频道。

如要将电视频道设置为“返回频道”：

选择要设置的频道的节目台号码，按下 **RETURN+** 按键并持续按住不放 3 秒以上。“快退已设定！”显示出来，而设置已完成。

如要取消设置为“返回频道”的电视频道：

在观看任何电视频道时，按下

RETURN+ 按键并持续按住不放 3 秒以上。“快退已取消！”显示出来，而设置已完成。

- 当关闭电视时，将取消“返回频道”的设置。

喜爱的频道功能

您可以将喜爱的电视频道注册到数字按键 1 至 4。

注册之后，通过按 （首选项）按键和数字按键 1 至 4 即可调用该频道。

■ 注册喜爱的频道

1 在普通屏幕中，选择要注册的电视频道（编排 1 – 编排 99）

有关详细信息，请参见“选择电视频道和从外部设备观看图像”第 13 页。

2 按住 （首选项）按键不放三秒以上

然后，屏幕上显示“设置 1-4?”。

3 按数字按键 1 至 4 之一

当前频道注册到按下的数字按键。
当屏幕上显示“已设定!”时，喜爱频道的图标将出现在屏幕的右上角。

- 如果您尝试注册的频道已经注册到数字按键 1 至 4 之一，屏幕上将显示“可不用”。
 - 不能注册用频道锁定功能锁定的频道。
 - 如果执行自动程序，将重置注册的喜爱频道。
- 当需要删除喜爱的频道时，请用功能菜单中的喜爱的设置删除设置的频道和内容（请参见第 34 页）。

■ 回调喜爱的频道

通过按 （首选项）按键然后按数字按键 1 至 4 之一，可以调用频道。所调用的喜爱频道出现在屏幕上。

- 在显示多画面屏幕或图文电视屏幕时，或者在使用画面暂停功能时，将无法回调频道。
- 如果按未注册频道的数字按键，屏幕上将显示“不保存”。

■ 设置图像效果

当用 （首选项）按键和数字按键 1 至 4 选择一个喜爱的频道时，可以通过在图像菜单中设置图像效果来记忆每个喜爱频道的图像效果设置（请参见第 26 页）。记忆的内容包括图像菜单中的以下项（请参见第 26 页）。

画面模式
系统组成
亮度
锐度
色彩
色彩微调
黑白对比
数字 VNR
彩色制式
将记忆每一项的上次设置。

■ 显示喜爱的频道

按 **DISPLAY** 按键显示编排一览。
您可以看到在频道号码的右侧带有注册数字按键图标 () 的喜爱频道。

操作 JVC 品牌的 DVD 播放机

这些按键用于操作 JVC 品牌的 DVD 播放机。按下与设备的原装遥控器按键类似的按键，与原装的遥控器具有相同的效果。

1 将 PIP/TV/DVD 开关拨到 DVD 位置

当使用 DVD 播放机时，将开关拨到 DVD 位置。

- 可以利用 \odot /I（待机）按键打开或关闭 DVD 播放机。
- 您也可以按 **MENU** 或 **TOP MENU** 按键并显示 DVD 磁盘菜单屏幕，然后通过按 \blacktriangleleft / \blacktriangleright / \blacktriangledown / \blacktriangleup 按键进行操作。

2 按 DVD 控制按键可操作 DVD 播放机

- 如果 DVD 播放机不是 JVC 制造的，则这些按键将不起作用。
- 即使您的设备是 JVC 制造的，根据您使用的设备，其中的某些按键可能不起作用。

当 PIP/TV/DVD 开关拨到 DVD 位置时，将无法打开或关闭电视。
当打开或关闭电视时，请将 PIP/TV/DVD 开关拨到 TV 位置。

图文电视功能

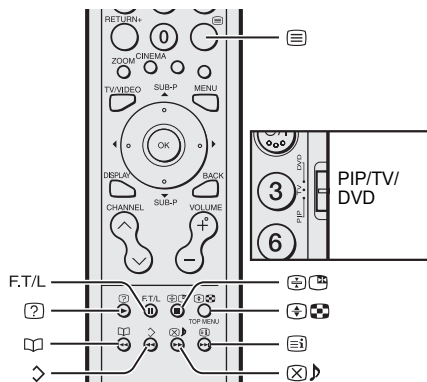

4 通过按 **CHANNEL** \vee/\wedge 按键、数字按键或彩色按键选择图文电视页

如要返回到电视模式：

按 **TV/VIDEO** 按键、**BACK** 按键或 \equiv （文字）按键。

- 如果接收图文电视广播有问题，请咨询当地经销商或图文电视台。
- 在电视和文字模式下或者在文字模式下，缩放功能不起作用。
- 观看图文电视节目时不能操作菜单。
- 如果图文电视节目中的字符显示不正确，请更改电文语种设置。有关详细信息，请参见“电文语种”第40页。

基本操作

在电视上可以观看三种图文电视广播：FLOF (Fasttext)、TOP 和 WST。

1 选择具有图文电视广播的电视频道

2 将 PIP/TV/DVD 开关拨到 TV 位置



3 按 \equiv （文字）按键显示图文电视

按 \equiv （文字）按键将更换模式，如下所示：

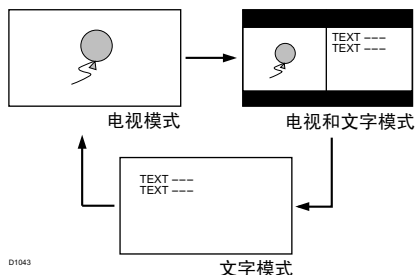

01043

使用列表模式

您可以将喜爱的图文电视页的页码存储在内存中，然后使用彩色按键迅速地调用它们。

■ 如要存储页码：

1 按 **F.T/L** 按键进入列表模式

已存储的页码显示在屏幕底部。

- 按彩色按键选择一个位置。然后，按数字按键进入该页码



- 按住 \blacktriangledown (存储) 按键

四个页码闪烁白光，以指示它们存储在内存中。

■ 如要调用已存储的页:

- 按 F.T/L 按键进入列表模式

- 按具有存储页的彩色按键



如要退出列表模式:
再按一次 F.T/L 按键。

保留

您可以让一个图文电视页在屏幕上保留任意长时间，即使正在接收其它几个图文电视页。

- 按 ⏏ (保留) 按键

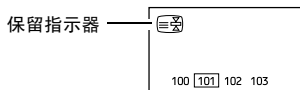

如要取消保留功能:

再按一次 ⏏ (保留) 按键。

子页面

一些图文电视页包含自动显示的子页面。

- 选择包含子页面的图文电视页

可以观看的子页面的页码自动显示在屏幕顶部。

- 按 $\blacktriangleleft/\blacktriangleright$ 按键选择一个子页面页码

显示

一些图文电视页包含隐藏的文字 (如问题的答案)。
您可以显示隐藏的文字。

每次按 ⏏ (显示) 按键时，文字被隐藏或显示

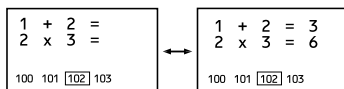

尺寸

您可以将图文电视显示的高度增加一倍。

- 按 ⏏ (尺寸) 按键

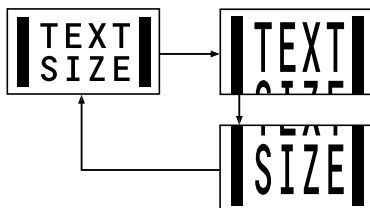

索引

您可以立即返回索引页。

按 (索引) 按键

返回第 100 页或先前指定的页。

取消

您可以在观看电视的同时搜索图文电视页。

1 按数字按键进入相应的页码，或者按彩色按键

电视开始搜索图文电视页。

2 按 (取消) 按键

电视节目显示出来。当电视找到图文电视页时，其页码显示在屏幕的左上部。

3 当页码显示在屏幕上时，按 (取消) 按键返回图文电视页

- 不能通过按  (取消) 按键来恢复电视模式。如要返回到电视模式，请按 **TV/VIDEO**。

使用电视的菜单

本电视包含许多可以通过菜单来使用的功能。为了利用电视的各项功能，您需要充分理解基本的菜单操作技巧。

用于操作菜单的按键

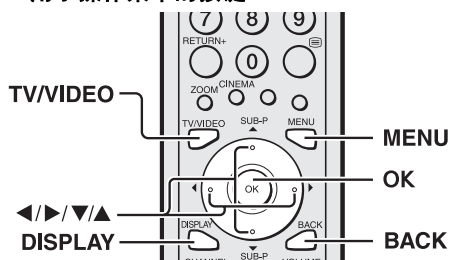

基本操作

1 按 MENU 按键显示菜单条



2 按 ◀/▶ 按键选择要使用的菜单，然后按 OK 按键



3 按 ▼/▲ 按键选择要设置的项，按 ◀/▶ 按键设置该项，然后按 OK 按键

如果有子菜单，请使用 ◀/▶/▼/▲ 按键来操作。

- 按 **BACK** 按键返回到上一个菜单。
- 按 **TV/VIDEO** 或 **MENU** 按键退出菜单。

菜单类型



图像菜单

用于进行屏幕设置。



声音菜单

用于进行声音设置。



功能菜单

用于设置睡眠钟和童锁。



设置菜单

用于编辑频道或设置显示语言。

对于某些菜单，可以显示和隐藏菜单指导区。

当菜单显示时，按 **DISPLAY** 按键可在显示和隐藏之间切换指导区。

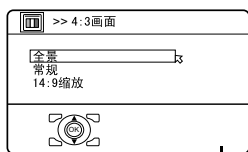

指导区

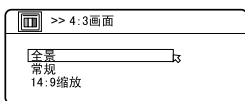

- 即使按 **DISPLAY** 按键，某些菜单仍将显示指导区。这是正常现象。

使用电视上的按键

您也可以使用电视前面板上的按键来操作菜单。

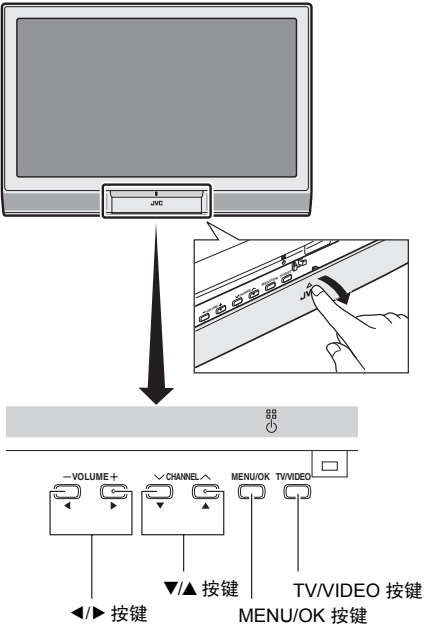

如果在约一分钟的时间内不执行任何操作，菜单将消失。

图像菜单

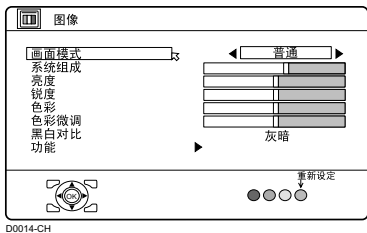

- 当显示图像菜单时，按蓝色按键会将系统组成、亮度、锐度、色彩、色彩微调设置为它们的默认设置。
- 从 VIDEO-1 至 VIDEO-4 或从 PC 观看图像时，可以通过在图像菜单中设置图像效果来记忆每个外部输入的图像效果设置。
记忆的内容包括图像菜单中的以下项。
画面模式
系统组成
亮度
锐度
色彩
色彩微调
黑白对比
数字 VNR
彩色制式
将记忆每一项的上次设置。

画面模式

您可以选择三种画面模式中的一种模式来自动调整画面设置。

亮度：

提高对比度和锐度。

普通：

标准化画面调整。

柔和：

降低对比度和锐度。

系统组成

您可以调整画面对比度。

◀：更暗

▶：更高

亮度

可以调整画面亮度。

◀：更暗

▶：更亮

锐度

您可以调整画面锐度。

◀：更柔和

▶：更锐利

色彩

您可以调整画面颜色。

◀：更浅

▶：更深

色彩微调

您可以调整画面色调。

◀：偏红

▶：偏绿

- 当颜色系统是 NTSC 3.58 或 NTSC 4.43 时，您可以更改色彩微调设置（画面色调）。

黑白对比

您可以选择三种黑白对比模式（三种白平衡）中的一种模式来调整画面的白平衡。因为白色被用作其它所有颜色的参考色，所以更改黑白对比模式会影响屏幕上其它所有颜色的外观。

灰暗：

偏蓝的白色。观看明亮画面时，使用此模式可以实现更鲜艳更明亮的画面。

普通：

普通白色。

暖色：

偏红的白色。当观看电影时，使用此模式可以实现具有电影特征的颜色。

功能

选择功能并按 **OK** 或 **▶** 按钮来显示子菜单。

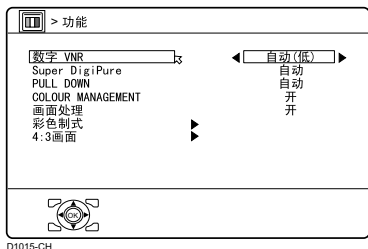

■ 数字 VNR

数字 VNR 功能削减原始画面中的“杂波”（“雪花”点或干扰）数量。您可以选择三种数字 VNR 功能设置中的一种设置：自动、最小和最大。

自动（低）/ 自动（高）：

电视将根据画面中的杂波数量自动调整数字 VNR 效果级别，从而提供可能的最佳画面。

- 如果设置的数字 VNR 效果太高，可能会使图像变得不清晰。如果可以，建议使用自动（低）设置。如果将数字 VNR 功能设置为自动（低），但仍听到噪音，请将设置从自动（低）更改为自动（高）。

最小：

数字 VNR 效果的级别设置为最小。如果将数字 VNR 功能设成自动（低）时感觉到原始画面的锐度没有完全再现出来，可以将设置从自动（低）改成最小。

- 最小设置对于包含大量杂波的低质量画面来说并不适用。

最大：

数字 VNR 效果的级别设置为最大。如果将数字 VNR 功能设成自动（高）时仍有一些杂波，可以将设置从自动（高）改成最大。

- 最大设置对于包含极少杂波的高质量画面来说并不适用。

■ Super DigiPure

Super DigiPure 功能采用最新数字技术，为您提供更真实自然的画面。Super DigiPure 功能包含下面两个功能。

DigiPure 功能：

此功能可以从高对比度和波纹图像中消除不必要的边缘，从而有助于提供自然真实的画面。对于低对比度的图像，会增加边缘效果以呈现更锐利更细致的画面。您可以选择三种 DigiPure 功能设置中的一种设置：自动、最小和最大。

- 对于包含大量杂波的低质量画面，如果将 DigiPure 效果设置得太高，可能会导致更多的杂波。如果可能，建议您使用自动设置。

画面运动补偿功能：

此功能可以在屏幕上更平滑更自然地显示快速移动的画面，如足球比赛中的球员和足球。

- 不能更改画面运动补偿功能的效果级别。不管使用自动、最小或最大设置中的哪个设置，效果级别是一样的。

自动：

电视将根据画面中的杂波数量自动调整 DigiPure 效果级别，从而提供可能的最佳画面。

最小:

DigiPure 效果的级别设置为最小。如果将 Super DigiPure 功能设成自动时仍有一些杂波，可以将设置从自动改成最小。

- 最小设置对于包含极少杂波的高质量画面来说并不适用。

最大:

DigiPure 效果的级别设置为最大。如果将 Super DigiPure 功能设成自动时感觉到原始画面的质量没有完全再现出来，可以将设置从自动改成最大。

- 最大设置对于包含大量杂波的低质量画面来说并不适用。

关:

关闭 Super DigiPure 功能。

■ PULL DOWN

PULL DOWN 功能可以在屏幕上更平滑更自然地显示电影画面。

自动:

电视自动识别信号类型并打开和关闭此功能。

开:

打开此功能。

关:

关闭此功能。

- 使用 NTSC 颜色系统观看图像时，运动画面有可能不自然。当 PULL DOWN 功能设成自动或开时，如果使用 NTSC 颜色系统观看图像，运动画面有可能不自然。

■ COLOUR MANAGEMENT

本电视支持 COLOUR MANAGEMENT 功能，可以补偿暗色以实现更自然的色调。在默认情况下，COLOUR MANAGEMENT 功能处于启用状态。

开:

打开 COLOUR MANAGEMENT 功能。

关:

关闭 COLOUR MANAGEMENT 功能。

- 在正常条件下，将此功能设成开。

■ 画面处理

当图像有很多暗区时，画面处理功能便于观看到暗区，而当图像有很多亮区，该功能则便于观看到亮区。当画面处理功能打开时，将自动为每个图像设置最优的图像设置。

使用时通常会打开该功能。

■ 彩色制式

颜色系统会自动选择。不过，如果画面不清晰或者没有颜色，也可以手动选择颜色系统。

1 选择彩色制式。然后按 OK 或 ► 按键

彩色制式功能的子菜单显示出来。

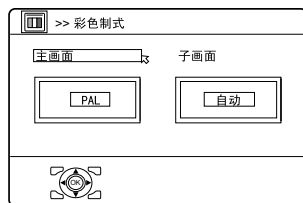

2 按 ◀/▶ 按键选择主画面或子画面

主画面:

您可以更改主画面的颜色系统。

子画面:

您可以更改子画面的颜色系统。

- 当未显示子画面时，选择主画面。

3 按 ▼/▲ 按键选择合适的颜色系统。然后按 OK 按键

PAL:

PAL 系统

SECAM:

SECAM 系统

NTSC 3.58:

NTSC 3.58 MHz 系统

NTSC 4.43:

NTSC 4.43 MHz 系统

自动:

此功能会从输入信号检测颜色系统。

- 如果信号质量较差，自动功能可能无法正常工作。如果使用自动功能时画面不正常，请手动选择其它颜色系统。
- 观看 PC 画面时，不能选择彩色制式。

有关您所在国家或地区的彩色制式，请参见下表：

区域	国家或地区	制式
亚洲、 中东	巴林、科威特、阿曼、卡塔尔、阿拉伯联合酋长国、也门等	PAL
	印度尼西亚、马来西亚、新加坡、泰国、印度等	
	中国、越南等	PAL
	香港等	PAL
	伊朗伊斯兰共和国、黎巴嫩、沙特阿拉伯等	SECAM
欧洲	菲律宾、中国台湾、缅甸等	NTSC
	俄罗斯等	SECAM
	捷克共和国、波兰等	PAL
	德国、芬兰、比利时等	PAL
大洋洲	英国等	PAL
	澳大利亚、新西兰等	PAL
非洲	南非共和国等	PAL
	尼日利亚等	PAL
	埃及、摩纳哥等	SECAM

■ 4:3 画面

您可以选择三种缩放模式（常规、全景或 14:9 缩放）之一作为普通画面（4:3 宽高比）的缩放模式。

1 选择 4:3 画面，然后按 OK 按键

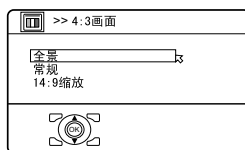

D0017-CH

2 按 ▼/▲ 按键选择一种缩放模式

声音菜单

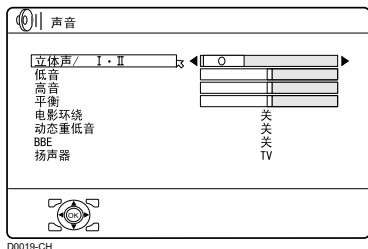

- 当连接耳机时，只能使用“立体声 / I · II”和“扬声器”。
- 当“扬声器”设置（参见第 31 页）为中置时，无法从声音菜单中选择平衡和电影环绕。

立体声 / I · II

当观看双语广播节目时，可以从双语 I (Sub I) 或双语 II (Sub II) 之中选择声音。当立体声广播接收质量较差时，可以从立体声改成单声道声音以便更容易更清晰地收听广播。

∞: 立体声

○: 单声道

I: 双语 I (sub I)

II: 双语 II (sub II)

- 可选择的声音模式会因电视节目不同而异。
- 在 VIDEO 模式下，此功能不起作用。

低音

您可以调整声音的低音部分。

- ◀: 更弱
- ▶: 更强

高音

您可以调整声音的高音部分。

- ◀: 更弱
- ▶: 更强

平衡

您可以调整左右扬声器的音量平衡。

- ◀: 增大左扬声器的音量。
- ▶: 增大右扬声器的音量。

电影环绕

您可以使用电影环绕功能收听具有“实况”效果的环绕声音。

- 可以从高、低、单声道和关模式中选择电影环绕模式。有关详细信息，请参见“电影环绕功能”第 16 页。
- 也可以用 **CINEMA** 按键操作电影环绕功能。有关详细信息，请参见“电影环绕功能”第 16 页。

动态重低音 (Active Hyper Bass, 有源超重低音)

用于加强低音。

开:
打开此功能。

关:
关闭此功能。

BBE

您可以使用 BBE 功能来收听与原始录音非常接近的声音。

开:
打开此功能。

关:
关闭此功能。

-
- 已获得 BBE Sound, Inc 许可。BBE 是 BBE Sound, Inc 的注册商标。
-

扬声器

当连接 CENTER CHANNEL INPUT 端子时，可以设置电视扬声器模式。

TV:
电视的声音从电视扬声器中发出。

中置:
来自 CENTER CHANNEL INPUT 端子的声音从电视扬声器中发出。

功能菜单

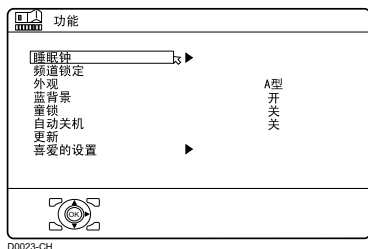

睡眠钟

您可以设置电视，使其在经过指定时间间隔后自动关闭。

- 1 选择睡眠钟。然后按 **OK** 或 **▶** 按键
睡眠钟功能的子菜单显示出来。

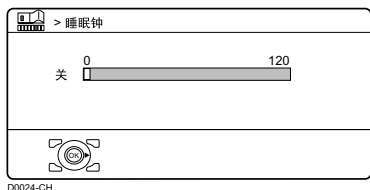

- 2 按 **◀/▶** 按键设置时间间隔。
然后，按 **OK** 按键

可以设置最多 120 分钟（2 个小时）的时间间隔，以 10 分钟为一个单位。

- 在睡眠钟功能关闭电视的前一分钟，将显示“晚安！”。
- 睡眠钟功能不能用于关闭电视的主电源。
- 当打开睡眠钟功能时，您可以重新显示睡眠钟功能的子菜单，以确认或更改睡眠钟功能的剩余时间间隔。确认或更改剩余时间后，按 **OK** 按键退出菜单。

取消睡眠钟功能：

按 **◀** 按键将时间间隔设为“关”。

频道锁定

当您不希望孩子观看一些电视频道时，可以使用频道锁定功能封锁这些电视频道。即使孩子选择了锁定电视频道的节目台号码（编排），也不能观看该频道，屏幕将变成蓝屏并显示 **🔒**（频道锁定）。除非您通过特殊操作输入预设的解码号码，否则不会解除锁定，所以孩子无法观看该电视频道。

■ 如要设置频道锁定功能

- 1 选择频道锁定，然后按 **0** 按键

“设定暗码”（解码号码设置屏幕）显示出来。

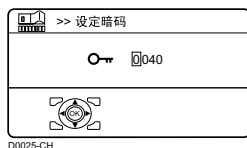

- 2 设置您想要的解码号码

- 1 按 **▼/▲** 按键选择一个号码。
- 2 按 **◀/▶** 按键移动光标。

3 按 OK 按键

频道锁定的子菜单显示出来。

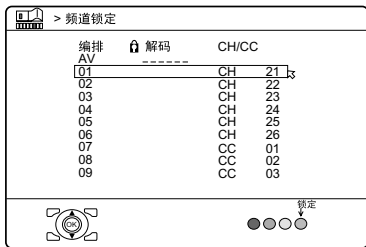

D1026-CH

4 按 ▼/▲ 按键选择一个电视频道

每次按 ▼/▲ 按键时，节目台号码（编排）随之变化，节目台号码（编排）中存储的电视频道画面显示在屏幕上。

5 按蓝色按键设置频道锁定功能。

然后，按 OK 按键

🔒 (频道锁定) 显示出来，电视频道被锁定。

重置频道锁定功能：

再按一次蓝色按键。

🔒 (频道锁定) 消失。

如要禁用频道锁定功能的简易重置，当选择频道锁定功能并按 OK 按键时，该菜单将消失。

■ 如要查看锁定的电视频道

1 使用数字按键或编排一览选择一个存储了锁定电视节目的节目台号码（编排）

屏幕变成蓝屏，🔒 (频道锁定) 显示出来。您不能观看该电视频道。



D0027

2 按 DISPLAY 按键显示“暗码”（ID号输入屏幕）



3 按数字按键输入解码号码

锁定被临时解除，以便您观看该电视频道。

如果忘记了解码号码：

执行“如要设置频道锁定功能”的第一步。确认解码号码后，按 TV/VIDEO 按键退出菜单。

- 即使临时重置锁定，也不意味着为该电视频道取消了频道锁定功能设置。下一次任何人试图观看该电视频道时，仍将被锁定。
- 当需要取消频道锁定功能时，必须再次执行“如要设置频道锁定功能”操作。
- 为了防止很容易地选择锁定电视频道的节目台号码（编排），节目台号码（编排）已设置成无法用 ▼/▲ 按键或电视的按键来进行选择。
- 为了防止很容易地重置锁定，“暗码”（ID号输入屏幕）已设置成除非您按 DISPLAY 按键，否则不会显示出来。

外观

按 ◀/▶ 按键并从三种类型中选择频道号码的显示格式：A 型、B 型和 C 型。

蓝背景

您可以设置电视，使其在信号微弱或没有信号以及没有外部设备输入时自动变成蓝屏并关闭声音。

开：
打开此功能。

关：
关闭此功能。

童锁

您可以禁用电视的前面板按键。当此功能设置为开时，只能使用遥控器操作电视。此功能用于防止儿童未经父母同意就擅自操作电视。

开：
打开此功能。

关：
关闭此功能。
当拔出交流插头时，将取消童锁。

自动关机

您可以设置在收到信号并在 15 分钟内没有执行操作的情况下，或者在广播结束后的较长时间内关闭电源。

开：
打开此功能。

关：
关闭此功能。

- 自动关机功能无法关闭电视的主电源。
- 自动关机不适用于 VIDEO 模式。

更新

当残影最少时，可以使用更新功能减弱残影和余象。

1 选择更新

2 按 OK 按键

屏幕上出现雪花。让电视保持此状态几个小时。

3 几小时后，按电视、数字按键或 \odot /I 按键

按电视上的 \odot 按键。

如果只使用很短的时间，更新功能没有明显的效果。

喜爱的设置

在删除已注册到按键 1 至 4 的喜爱频道时选择。

1 选择喜爱的设置，然后按 OK 或 \blacktriangleright 按键

喜爱的设置菜单显示出来。

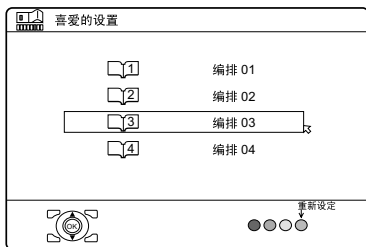

2 按 \blacktriangledown / \blacktriangle 按键并选择要删除的喜爱频道

3 按蓝色按键

选定的喜爱频道和设置内容被删除。

设置菜单

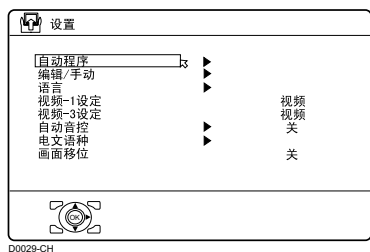

自动程序

您可以再次执行在“初始设置（设置向导）”（第 9 页）中执行的自动程序功能电视频道自动注册。

1 选择自动程序，然后按 OK 或 ► 按键

自动程序功能开始运行。您接收到的电视频道会自动存储在节目台号码列表中。

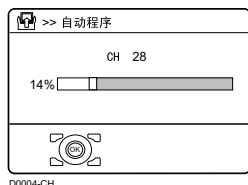

- 如要取消自动程序功能，请按 **OK** 按键。

2 电视频道存储到节目台号码列表中后，会显示编辑菜单

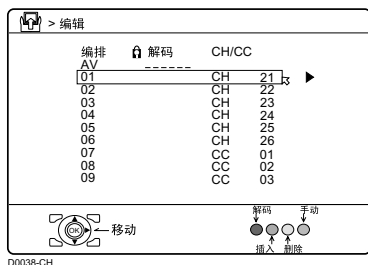

- 您可以使用编辑 / 手动功能继续编辑节目台号码列表。有关详细信息，请参见“编辑 / 手动”第 35 页
- 如果您要观看的电视频道没有存储到节目台号码列表中，则可以使用手动功能存储。有关详细信息，请参见“编辑 / 手动”第 35 页。
- 自动程序功能不会将电视频道存储到节目台号码编排 **0 (AV)** 中。
- 如果不需要使用编辑 / 手动功能，请按 **OK** 按键退出编辑菜单。
- 启动自动程序删除已注册的喜爱频道。

编辑 / 手动

编辑 / 手动功能分成两种类型：

- 编辑当前的节目台号码（编排）（编辑功能）；以及
- 将要观看的电视频道手动存储到一个特定的节目台号码（编排）（手动功能）。

下面是有关这些功能的详细信息：

移动：

此功能改变电视频道的节目台号码（编排）。

解码：

此功能将频道名称（解码）注册到电视频道。

插入：

此功能使用 CH/CC 号码将一个新电视频道添加到当前节目台号码（编排）列表中。

- 如果不知道电视频道的频道号码，则不能使用插入功能。使用手动功能将一个电视频道存储到节目台号码（编排）中。

删除:

此功能删除您不想列出的电视频道。

手动:

此功能可以将新电视频道手动存储到节目台号码（编排）中。

注意

- 使用移动、删除或插入功能将改写当前节目台号码（编排）列表。因此，一些电视频道的节目台号码（编排）将发生变化。
- 对设置了频道锁定功能的电视频道使用手动功能时，会取消该频道的频道锁定功能。
- 当一个电视频道已经注册到编排 99 时，使用插入功能会删除该电视频道。

基本操作

1 选择编辑 / 手动，然后按 OK 或 ► 按键

编辑菜单显示出来。

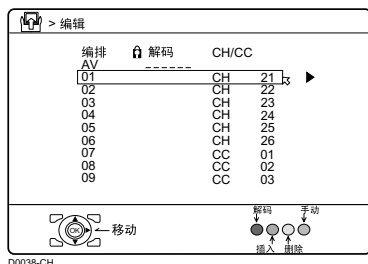

D0038-CH

2 按照要使用的功能的说明进行操作

3 按 OK 按键完成设置

- 对于节目台号码编排 0，“AV”显示在节目台号码（编排）列表中。
- VIDEO 端子号码不会显示在节目台号码（编排）列表中。
- CH/CC 号码对于电视来说是一个唯一的号码，对应于电视频道的频道号码。有关频道号码和 CH/CC 号码之间的关系，请参见“CH/CC 号码”第 46 页。

移动

1 按 ▼/▲ 按键选择一个电视频道

每次按 ▼/▲ 按键时，节目台号码（编排）随之变化，节目台号码（编排）中存储的电视频道画面出现在屏幕上。

2 按 ► 按键启动移动功能

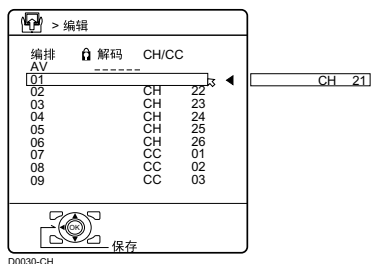

D0038-CH

3 按 ▼/▲ 按键选择一个新节目台号码（编排）

取消移动功能：
按 BACK 按键。

4 按 ◀ 按键将一个电视频道的节目台号码（编排）改成新的节目台号码（编排）

■ 删除

1 按 ▼/▲ 按键选择一个电视频道

每次按 ▼/▲ 按键时，节目台号码（编排）随之变化，节目台号码（编排）中存储的电视频道画面出现在屏幕上。

2 按黄色按键删除电视频道

电视频道从节目台号码（编排）列表中删除。

■ 解码

1 按 ▼/▲ 按键选择一个电视频道

每次按 ▼/▲ 按键时，节目台号码（编排）随之变化，节目台号码（编排）中存储的电视频道画面出现在屏幕上。

2 按红色按键启动解码功能

3 输入一个频道名称（解码）。按 ▼/▲ 按键选择一个字符。按 ◀/▶ 按键移动光标

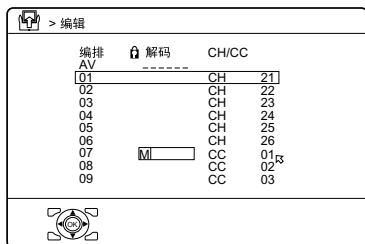

D0032-CH

取消解码功能：
按 **BACK** 按键。

4 按 OK 按键为电视频道指定频道名称

执行插入操作之前

- CH/CC 号码对于本电视来说必须是唯一的，并且对应于电视频道的频道号码。根据电视频道的频道号码，在“CH/CC 号码”第 46 页表中找到对应的 CH/CC 号码。

■ 插入

1 按 ▼/▲ 按键选择一个节目台号码（编排），以便注册新的电视频道

2 按绿色按键并启动插入功能

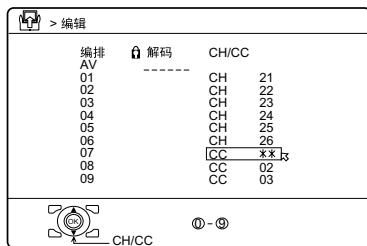

D0034-CH

3 根据电视频道的 CH/CC 号码，按 ▼/▲ 按键选择“CC”或“CH”

取消插入功能：
按 **BACK** 按键。

4 按数字按键输入剩下的 CH/CC 号码

电视切换到存储模式。存储完毕后，电视频道的画面显示在屏幕上。

- CH/CC 号码是为传输电视频道的每个广播频率指定的号码。如果电视检测不到由 CH/CC 号码指明的广播频率所对应的电视频道，则显示“无信号”画面。

■ 手动

1 按 ▼/▲ 按键为新的电视频道选择一个节目台号码 (编排)

2 按蓝色按键启动手动功能

在 CH/CC 号码的右侧, 将显示电视频道的系统 (声音系统)。

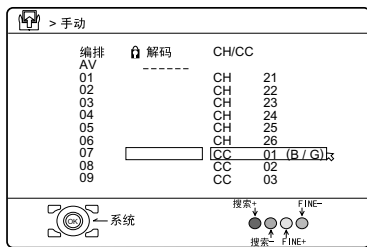

取消手动功能:
按 **BACK** 按键。

3 按 ► 按键为您要注册的电视频道选择系统 (声音系统)

- 有关您所在国家或地区的声音系统, 请参见下表:

区域	国家或地区	制式
亚洲、中东	巴林、科威特、阿曼、卡塔尔、阿拉伯联合酋长国、也门等	B/G
	印度尼西亚、马来西亚、新加坡、泰国、印度等	
	中国、越南等	D/K
	香港等	I
	伊朗伊斯兰共和国、黎巴嫩、沙特阿拉伯等	B/G
欧洲	菲律宾、中国台湾、缅甸等	M
	俄罗斯等	D/K
	捷克共和国、波兰等	D/K
	德国、芬兰、比利时等	B/G
大洋洲	英国等	I
	澳大利亚、新西兰等	B/G
非洲	南非共和国等	I
	尼日利亚等	B/G
	埃及、摩纳哥等	B/G

4 按绿色或红色按键搜索电视频道

当电视找到一个电视频道时, 扫描停止。该电视频道显示出来。

5 反复按绿色或红色按键, 直到您需要的电视频道显示出来

如果电视频道接收质量较差:

按蓝色或黄色按键微调电视频道。

即使电视频道画面显示正常也听不到正常声音:

系统设置不正确。按 ► 按键并选择能听到正常声音的系统。

6 按 OK 按键, 将电视频道存储到节目台号码 (编排)

返回正常的编辑菜单。

语言

可以更改在“初始设置（设置向导）”（第 9 页）中执行的语言设置。

1 选择语言，然后按 **OK** 或 **▶** 按键

语言功能的子菜单显示出来。

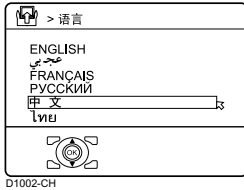

2 按 **▼/▲** 按键选择一种语言。然后按 **OK** 按键

视频 -1 设定 / 视频 -3 设定

按照连接到 VIDEO-1 或 VIDEO-3 端子的外部设备的视频信号输入，正确地设置视频 -1 设定或视频 -3 设定。如果此设置不正确，将不显示图像。

视频：

如果输入是普通的视频信号（复合视频信号）。

构成：

如果输入是分量视频信号（Y、Cb/Pb、Cr/Pr 信号）。

- 有关详细的连接方法，请参见“其它准备工作”第 42 页。只有当输入是分量视频信号时，本电视与 1125i、625p 或 525p 视频信号兼容。
- 当输入信号是 1125i、625p 或 525p 时，每一信号类型会通过将输入设置为 VIDEO-1 或 VIDEO-3 显示在电视屏幕的右上角。

自动音控

您可以防止在更换频道时出现的音量骤升或骤降。

开：

打开此功能。

关：

关闭此功能。

- 如果来自广播电台的声音输入级别非常低，则自动音控功能可能不起作用。
- 在 VIDEO 模式下，此功能不起作用。

电文语种

图文电视语言组有四种类型。设置与您要观看的图文电视节目语言相对应的图文电视语言组。

1 选择电文语种，然后按 **OK** 或 **▶** 按键

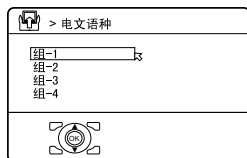

D1003-CH

2 按 **▼/▲** 按键选择一个组

组	语言
组 -1	土耳其语、匈牙利语、英语、德语、法语、意大利语、西班牙语、葡萄牙语、希腊语、瑞典语、芬兰语
组 -2	波兰语、塞尔维亚语、克罗地亚语、斯洛文尼亚语、捷克语、斯洛伐克语、罗马尼亚语、匈牙利语、德语、法语、意大利语、瑞典语、芬兰语
组 -3	俄语、保加利亚语、列托语、立陶宛语、爱沙尼亚语、乌克兰语、塞尔维亚语、克罗地亚语、斯洛文尼亚语、捷克语、斯洛伐克语、英语、德语
组 -4	阿拉伯语、捷克语、斯洛伐克语、匈牙利语、英语、德语、法语、意大利语、西班牙语、葡萄牙语、瑞典语、芬兰语

3 按 **OK** 按键完成设置

菜单消失。

- 如果您选择图文电视语言组中不包括的语言，则图文电视节目的字幕将无法正确显示。

画面移位

屏幕上显示的图像将以周期性的间隔向上下左右移动。为了防止残影，请将此功能设置为快镜头或慢镜头。

1 选择画面移位

2 按 **◀/▶** 按键选择一种模式

关：
关闭画面移位。

慢镜头：
图像每 30 分钟移动一次。

快镜头：
图像每 10 分钟移动一次。

3 按 **OK** 按键

菜单消失。

显示计算机屏幕

本电视可以用作计算机屏幕。

连接到计算机

使用商业销售的 D-SUB 缆线将电视的 PC IN 端子连接到计算机的模拟 RGB 输出端子。

如果要收听计算机发出的声音，请使用商业销售的 RCA 缆线将 VIDEO-4 声音输入端子连接到计算机的声音输出端子。

当计算机发出的声音是单声道时，请连接到 VIDEO-4 L/MONO 端子。

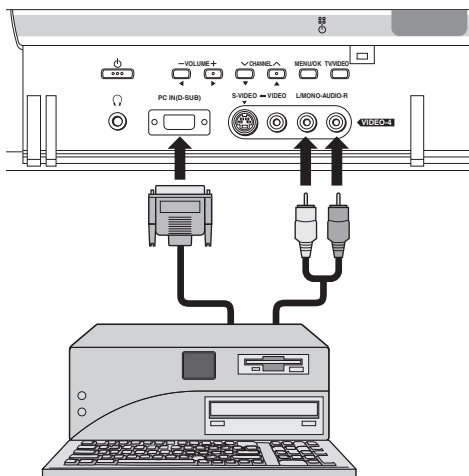

- 有关计算机端连接的详细说明，请参见计算机手册。
- 连接时请确保接头朝着正确的方向。
- 连接后，拧紧两颗螺丝将接头固定就位。

观看来自计算机的图像

启动计算机后，按 **TV/VIDEO** 或 **CHANNEL V/∧** 按键选择“PC”

“PC”在 VIDEO-4 之后。

当计算机的声音连接到 VIDEO-4 声音输入端子时，就可以收听声音。

- 当计算机的声音连接到 VIDEO-4 时，通过选择外部输入 VIDEO-4 可以收听来自计算机的声音，但无法看到计算机的图像。

各种计算机的信号表

分辨率	垂直频率 (Hz)	水平频率 (kHz)
640 × 480 (VGA)	60.0	31.5
1024 × 768 (XGA)	60.0	42.0

- * 仅支持以上格式。
- * 即使采用以上格式和 60 Hz，根据同步信号的质量，仍可能会遇到一些问题。（根据质量的不同，某些图像可能无法正确显示。）
- * 不支持 Apple Macintosh* 计算机。

当图像不显示时

对于某些计算机，可以通过更改设置来解决一些问题。

检查计算机的刷新率并将其设置为 60 Hz。

不能将刷新率设置为 60 Hz 的计算机无法用于本装置。

请参见计算机的操作手册。

- * Apple Macintosh 是 Apple Computer, Inc. 的注册商标。

其它准备工作

连接外部设备

进行正确的后面板和前面板连接，将该设备连接到电视上。

连接任何设备之前：

- 阅读随设备附带的手册。根据具体的设备，连接方法可能与下图有所不同。此外，根据具体的连接方法，可能需要更改设备设置。
- 关闭所有设备（包括电视）的电源。
- “规格”第 49 页中包含 VIDEO 端子的详细信息。如果要连接下面连接图中没有列出的设备，请参见该表选择最佳的 VIDEO 端子。
- 连接线需另购。
- 如果 VCR 的音频输出是单声道，则用音频线连接 VCR 的 AUDIO OUT（音频输出）端子和电视的 VIDEO-4 AUDIO L/MONO 端子。

- ① VCR（合成信号）
- ② VCR（S-VIDEO 信号；Y/C）
- ③ 用于录像的 VCR（合成信号）
- ④ DVD 播放机（合成信号）
- ⑤ DVD 播放机（S-VIDEO 信号；Y/C）
- ⑥ DVD 播放机（分量视频信号；Y/Pb/Pr）
- ⑦ 电视游戏（合成信号）
- ⑧ 电视游戏（S-VIDEO 信号；Y/C）
- ⑨ 耳机
- ⑩ 摄像机（合成信号/S-VIDEO 信号；Y/C）

■ 连接 PC

有关详细信息，请参见“连接到计算机”第 41 页。

电视前面

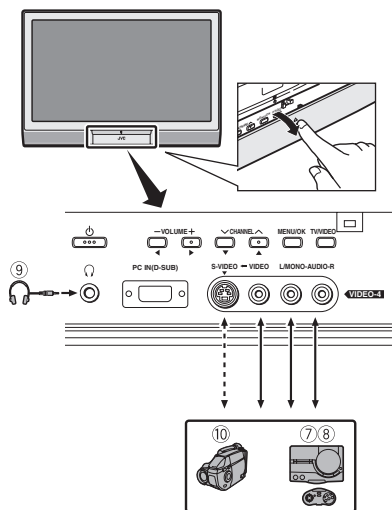

电视背面

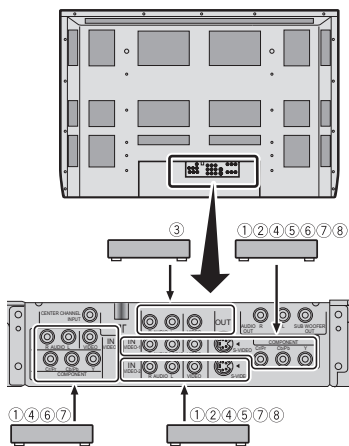

■ 连接耳机

用立体声微型插头（直径 3.5 毫米）将耳机连接到电视后面板上的耳机插孔。

- 当连接耳机时，电视扬声器不会发出声音。

■ 来自 OUT 端子的电视输出

您正在观看的电视频道的视频 / 声音信号总是来自 OUT 端子的输出。

- 变换节目台号码（编排）也会改变来自 OUT 端子的电视输出。
- 来自 VIDEO-1 (COMPONENT) 和 VIDEO-3 (COMPONENT) 端子的分量信号无法通过 OUT 端子输出。
- 图文电视节目不能输出。

■ 连接扬声器 / 放大器

参照音频设备连接图，将所需的音频设备连接到电视上。

您可以使用外部前端扬声器来收听电视声音，而不使用电视扬声器。

连接任何设备之前：

- 阅读放大器和扬声器附带的使用说明书。
- 关闭电视和放大器。
- 为了防止扬声器的磁场对电视屏幕造成不良影响，应使用磁场屏蔽型扬声器作为前端扬声器。
- 请注意，连接线缆未随机提供。

电视背面

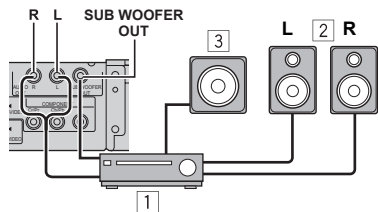

- 1 放大器
- 2 前端扬声器（磁场屏蔽型）
- 3 低音扬声器

- 来自 AUDIO OUT 端子的输出不会因为耳机连接到电视而中断。即使将耳机连接到电视，也不会停止来自前端扬声器的声音。
- 利用放大器调节外部扬声器的音量。
- 连接带放大器的低音扬声器
- 低音扬声器与电视音量互锁。
- 不能同时连接放大器和低音扬声器。

■ 将电视扬声器用作环绕中置扬声器

当收听 Dolby Surround 声音时，可以将电视扬声器用作中置扬声器。

连接 AV amp 中置扬声器输出端子和电视 CENTER CHANNEL INPUT 端子。

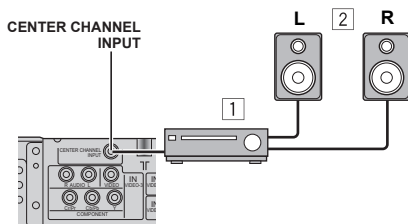

电视背面

- 1 放大器
- 2 前端扬声器（磁场屏蔽型）

将电视扬声器用作环绕中置扬声器时，请将声音菜单“扬声器”设置为“中置”（参见第 31 页）。

■ 连接支持 AV COMPU LINK 的设备

AV COMPU LINK 遥控系统是在操作一个设备时自动控制相关设备的系统。

如果将此系统应用于电视，则可以通过操作一个外部设备让电视自动执行所需的操作。您不必使用电视的遥控器来打开电视或更改 VIDEO 模式。

AV COMPU LINK 遥控系统操作示例

只需按 VCR 或 DVD 播放机上的 PLAY 按键，即可观看该设备的图像。

只需将预录的磁带（去掉记录安全标签的磁带）插入 VCR，即可观看该磁带。

只需通过操作 AV 控制接收器，即可正确地开关（在待机模式中）电视或更改 VIDEO 模式。

- 根据所连接的具体设备，AV COMPU LINK 遥控系统的性能将有所不同。请参见该设备的使用说明书。
- 当选择“TV SOUND”作为 AV 控制接收器的输入源时，有可能电视的静音功能会自动工作，从而使电视扬声器静音。
在这种情况下，按 **VOLUME -/+** 按键或电视遥控器上的 **🔇**（静音）按键以取消静音功能。这样可以重新听到电视扬声器的声音。

使用 AV COMPU LINK 遥控系统的条件

- 需要带 AV COMPU LINK 端子的设备。
- 必须用 AV COMPU LINK 缆线连接电视和该设备。AV COMPU LINK 不随本电视提供。如果 AV COMPU LINK 缆线不可用，请在两端用直径 3.5 毫米的（单声道）插头进行连接。
- 必须将该设备连接到适当 VIDEO 端子，并将其正确地设置。否则，AV COMPU LINK 遥控系统将无法正常工作。有关详细信息，请参见“设置 AV COMPU LINK 遥控系统”。

设置 AV COMPU LINK 遥控系统

注意

- 对于某些设备，设置方法可能与本文所述有所不同。设置之前，务必要仔细阅读该设备的指导手册。

- 1 将该设备连接到电视的 VIDEO-1、VIDEO-2 或 VIDEO-3 端子。
- 2 用 AV COMPU LINK 缆线连接电视的 AV COMPU LINK 端子和该设备的 AV COMPU LINK 端子。
- 3 按照所连接到的 VIDEO 端子更改该设备的设置。

如果 VCR 连接到 VIDEO-1 端子:

将 VCR 的遥控代码设置为 A 代码。

如果 DVD 播放机连接到 VIDEO-1 端子:

将 DVD 播放机的 AV COMPULINK
MODE 设置为 DVD2。

如果 VCR 连接到 VIDEO-2 端子:

将 VCR 的遥控代码设置为 B 代码。

如果 DVD 播放机连接到 VIDEO-2 端子:

将 DVD 播放机的 AV COMPULINK
MODE 设置为 DVD3。

**如果用分量视频线将 DVD 播放机连接到
VIDEO-3 端子:**

将 DVD 播放机的 AV COMPULINK
MODE 设置为 DVD1。

- 有关如何更改设备设置的指导, 请参见设备的指导手册。
- 如果您所连接的设备既没有遥控代码也没有 AV COMPULINK MODE, 则将其连接到电视的 VIDEO-1 端子。

CH/CC 号码

当您希望使用第 37 页的插入功能时, 请在此表中找到与电视频道的频道号码相对应的 CH/CC 号码。

- US: US 频道号码是在美国、菲律宾等国家使用的频道号码。
 CCIR: CCIR 频道号码是在中东、东南亚等地区使用的频道号码。
 OIRT: OIRT 频道号码是在东欧、俄罗斯、越南等地区使用的频道号码。
 AUSTRALIA: AUSTRALIA 频道号码是在澳大利亚等国家使用的频道号码。

中文

CH	频道			
	US	CCIR	OIRT	AUSTRALIA
CH02	US-2	E2	R1	AU-0
CH03	US-3	E3		AU-1
CH04	US-4	E4	R2	AU-2
CH05	US-5	E5	R6	AU-6
CH06	US-6	E6	R7	AU-7
CH07	US-7	E7	R8	AU-8
CH08	US-8	E8	R9	AU-9
CH09	US-9	E9		
CH10	US-10	E10	R10	AU-10
CH11	US-11	E11	R11	AU-11
CH12	US-12	E12	R12	
CH13	US-13			
CH14	US-14、W+29			
CH15	US-15、W+30			
CH16	US-16、W+31			
CH17	US-17、W+32			
CH18	US-18、W+33			
CH19	US-19、W+34			
CH20	US-20、W+35			
CH21	US-21、W+36	E21		
CH22	US-22、W+37	E22		
CH23	US-23、W+38	E23		
CH24	US-24、W+39	E24		
CH25	US-25、W+40	E25		
CH26	US-26、W+41	E26		
CH27	US-27、W+42	E27		
CH28	US-28、W+43	E28		
CH29	US-29、W+44	E29		
CH30	US-30、W+45	E30		
CH31	US-31、W+46	E31		
CH32	US-32、W+47	E32		
CH33	US-33、W+48	E33		
CH34	US-34、W+49	E34		
CH35	US-35、W+50	E35		
CH36	US-36、W+51	E36		
CH37	US-37、W+52	E37		
CH38	US-38、W+53	E38		
CH39	US-39、W+54	E39		
CH40	US-40、W+55	E40		
CH41	US-41、W+56	E41		
CH42	US-42、W+57	E42		
CH43	US-43、W+58	E43		
CH44	US-44、W+59	E44		
CH45	US-45、W+60	E45		
CH46	US-46、W+61	E46		
CH47	US-47、W+62	E47		
CH48	US-48、W+63	E48		
CH49	US-49、W+64	E49		
CH50	US-50、W+65	E50		
CH51	US-51、W+66	E51		
CH52	US-52、W+67	E52		
CH53	US-53、W+68	E53		
CH54	US-54、W+69	E54		
CH55	US-55、W+70	E55		
CH56	US-56、W+71	E56		
CH57	US-57、W+72	E57		
CH58	US-58、W+73	E58		
CH59	US-59、W+74	E59		
CH60	US-60、W+75	E60		
CH61	US-61、W+76	E61		
CH62	US-62、W+77	E62		
CH63	US-63、W+78	E63		
CH64	US-64、W+79	E64		
CH65	US-65、W+80	E65		
CH66	US-66、W+81	E66		
CH67	US-67、W+82	E67		
CH68	US-68、W+83	E68		
CH69	US-69、W+84	E69		

CC	频道			
	US	CCIR	OIRT	AUSTRALIA
CC01		S-1		AU-5
CC02		S-2		
CC03		S-3		
CC04		S-4		
CC05		S-5		
CC06		S-6		AU-5A
CC07		S-7		
CC08		S-8		
CC09		S-9		
CC10		S-10		
CC11		S-11		
CC12		S-12		
CC13		S-13		
CC14	A	S-14		
CC15	B	S-15		
CC16	C	S-16		
CC17	D	S-17		
CC18	E	S-18		
CC19	F	S-19		
CC20	G	S-20		
CC21	H	S-21		
CC22	I	S-22		
CC23	J	S-23		
CC24	K	S-24		
CC25	L	S-25		
CC26	M	S-26		
CC27	N	S-27		
CC28	O	S-28		
CC29	P	S-29		
CC30	Q	S-30		
CC31	R	S-31		
CC32	S	S-32		
CC33	T	S-33		
CC34	U	S-34		
CC35	V	S-35		
CC36	W	S-36		
CC37	W+1	S-37		
CC38	W+2	S-38		
CC39	W+3	S-39		
CC40	W+4	S-40		
CC41	W+5	S-41		
CC42	W+6			
CC43	W+7			
CC44	W+8			
CC45	W+9			
CC46	W+10			
CC47	W+11			
CC48	W+12			
CC49	W+13			
CC50	W+14			
CC51	W+15			
CC52	W+16			
CC53	W+17			
CC54	W+18			
CC55	W+19			
CC56	W+20			
CC57	W+21			
CC58	W+22			
CC59	W+23			
CC60	W+24			
CC61	W+25			
CC62	W+26			
CC63	W+27			
CC64	W+28			
CC75		X		
CC76		Y	R3	
CC77		Z	R4	AU-3
CC78		Z+1	R5	
CC79		Z+2		AU-4
CC85	A-5			
CC86	A-4			
CC97	A-3			
CC98	A-2			
CC99	A-1			

故障排除

如果在使用电视时出现问题，在将电视送修之前，请仔细阅读本故障排除指南。您可能非常简单地自行解决问题。例如，如果从电源插座上拔掉了电源插头或者电视天线有问题，您可能误认为是电视本身的问题。

重要事项：

- 本故障排除指南中仅描述了不容易判断原因的问题。如果您在操作某一功能时遇到问题，请仔细阅读该功能的相关页，而不是本故障排除指南。
- 如果按照本故障排除中的建议无法成功解决问题，请拔出电源插头，将电视送修。不要试图自行维修本电视或者卸下电视后盖。

■ 如果不能打开电视

- 电源插头是否已插入电源插座？
- 电源指示灯是否在亮？如果不亮，请按电视上的  按键。
- 确保将 PIP/TV/DVD 开关拨到 TV 位置。当 PIP/TV/DVD 开关拨到 DVD 位置时，无法打开电视。

■ 如果不能关闭电视

- 确保将 PIP/TV/DVD 开关拨到 TV 位置。当 PIP/TV/DVD 开关拨到 DVD 位置时，无法关闭电视。

■ 无画面或声音

- 是否选择了接收非常弱的电视频道？如果是这样，将激活蓝背景功能：整个屏幕将变为蓝屏，声音将设为静音。如果仍要观看该电视频道，请按照“蓝背景”第 34 页中的描述将蓝背景功能设置更改为关。
- 如果电视频道的系统设置不正确，它可能会禁止发出声音。按照“编辑 / 手动”第 35 页中的描述，使用手动功能更改系统设置。

■ 画面质量差

- 如果杂波（雪花点）完全挡住图像，则可能天线或天线缆线有问题。检查下列各项以尝试解决问题：

- 电视和天线是否连接正确？
- 天线缆线是否已损坏？
- 天线是否指向正确的方向？
- 天线本身是否有故障？
- 如果电视或天线受到其它设备的干扰，画面中可能会出现条纹或杂波。将放大器、个人计算机、吹风机等任何可能导致干扰的设备移开，使其远离电视。或者尝试移动电视。如果天线受到无线电塔或高压线的干扰，请与您当地的经销商联系。
- 如果电视受到高山或建筑物反射信号的干扰，将会发生重影画面。尝试改变天线的方向，或者换成方向性更好的天线。
- 彩色制式设置是否正确？按照“彩色制式”第 28 页中的描述尝试解决问题。
- 色彩和亮度设置是否已正确调整？按照“亮度”和“色彩”第 26 页中的描述将其正确调整。
- 不推荐用录像带录制图文电视，因为可能无法正确录制。

- 当观看市场销售的视频软件产品中的图像，或者观看未能正确录制的录像带中的视频时，图像顶部可能会扭曲。这是由于视频信号的状况不佳。电视并没有问题。
- 由于本电视设计为充分利用初始视频源的分辨率，当视频源以 625p 逐行扫描分量信号输入时，运动画面可能显得不自然。如果出现这一情况，请将所连接设备的输出设置更改为 625i 隔行扫描分量信号输出。有关详细信息，请参见设备附带的说明。

■ 声音质量差

- 是否已正确调整低音或高音？如果没有，请按照“低音”或“高音”第 30 页中的描述操作。
- 当电视频道接收质量较差时，可能很难收听立体声或双语声音。在此情况下，按照“立体声 / I · II”第 30 页中的描述，改成单声道声音以更容易收听。
- 如果即使电视频道画面显示正常也听不到正常声音，请按照“编辑 / 手动”第 35 页中的描述，使用“手动”功能更改“系统”设置。

■ 如果电视不响应遥控器

- 遥控器的电视是否没电了？按照“安装遥控器电池”第 9 页中的描述更换新电池。
- 您是否试图从电视的侧面或背面，或者从离电视七米外的地方使用遥控器？在电视前面或从距离少于七米的地方使用遥控器。
- 观看图文电视节目时，不能操作菜单。按 **TV/VIDEO** 按键返回到普通电视节目，以尝试操作菜单。

- 如果电视突然停止响应，请按电视上的 **⏻** 按键并关闭电视。再次按电视上的 **⏻** 按键打开电视。如果电视恢复正常状态，则不是故障。

■ 其它问题

- 如果童锁功能设置为开，则不能用电视的前端控制按键操作电视。将童锁设置为关。
- 当使用睡眠钟功能或自动关机时，电视会自动关机。如果电视突然关机，请按 **⏻/I**（待机）按键重新打开电视。如果电视恢复正常，则不存在问题。
- 当电视接收宽屏信号 (WSS) 或外部设备中影响屏幕尺寸的信号时，缩放模式将自动更改。如果要恢复先前的缩放模式，请再次按 **ZOOM** 按键。
- 如果将磁化的设备（如扬声器）放在靠近电视的地方，图像可能会歪曲，或者屏幕边角上可能显示不自然的颜色。在这种情况下，将该设备放在远离电视的地方。如果是扬声器导致这一问题，请改用屏蔽磁场的扬声器。
- 从执行操作（如更换频道）到显示图像需要一段短时间。这是正常现象。图像需要在这段时间内稳定下来，然后才能显示。
- 温度剧烈变化时，电视可能会发出噼啪声。图像或声音可能正常。如果在看电视时经常听到噼啪声，则可能是其它原因。作为预防措施，应请技术服务人员检修电视。
- 触摸屏幕时，会因为其静电感觉轻微的电击。由于显象管的构造，这是无法避免的。这不是电视的问题。您可以放心，这种静电释放是无害的。

规格

型号	PD-Z42DV4C
广播系统	B、G、I、D、K、K1、M
颜色系统	PAL、SECAM、NTSC 3.58/4.43 MHz
频道和频率	VHF 低频段 (VL) = 46.25 至 168.25 MHz VHF 高频段 (VH) = 175.25 至 463.25 MHz UHF 频段 (U) = 471.25 至 863.25 MHz • 接收中波段 (X 至 Z+2、S1 至 S10)、超速波段 (S11 至 S20) 和极速波段 (S21 至 S41) 的有线频道。
多重声音系统	NICAM (B/G、I、D/K) 系统、A2 (B/G、D/K) 系统
图文电视显示的语言	请参见“电文语种”第 40 页中的表。
图文电视系统	FLOF (Fastext)、TOP、WST (世界标准系统)
电源要求	110 - 240 V AC, 50/60 Hz
功率消耗	303 W (待机: 3.0 W)
屏幕尺寸	可视区域 106 厘米 (对角线测量)
音频输出	额定功率输出: 10 W + 10 W
扬声器	6.6 厘米环绕 × 4
VIDEO-1 端子 (COMPONENT)	RCA 接头 × 6、S-VIDEO 接头 × 1 • 支持视频输入、S-VIDEO (Y/C) 输入、分量视频 (Y、Cb/Pb、Cr/Pr) 输入和音频 L/R 输入。 • 支持 625p、525p 和 1125i 信号。
VIDEO-2 端子	RCA 接头 × 3、S-VIDEO 接头 × 1 • 支持视频输入、S-VIDEO (Y/C) 输入和音频 L/R 输入。
VIDEO-3 端子 (COMPONENT)	RCA 接头 × 6 • 支持视频输入、分量视频 (Y、Cb/Pb、Cr/Pr) 输入和音频 L/R 输入。 • 支持 625p、525p 和 1125i 信号。
VIDEO-4 端子	RCA 接头 × 3 S-VIDEO 接头 × 1 • 支持视频输入、S-VIDEO (Y/C) 输入和音频 L/R 输入。
OUT 端子	RCA 接头 × 3 • 支持视频输出和音频 L/R 输出。
AUDIO OUT 端子	RCA 接头 × 3 • 支持音频 L/R 输出和 SUBWOOFER 输出。 • 输出级别 0.5 Vrms。
CENTER CHANNEL INPUT 端子	RCA 接头 × 1 • 支持 CENTER CHANNEL 输入。
PC INPUT 端子	模拟 RGB D-SUB (15 针) × 1 • 支持 PC 信号。有关可输入的信号的详细信息, 请参见第 41 页。
耳机插孔	立体声迷你插孔 (直径 3.5 毫米)
外形尺寸 (W × H × D)	1045 mm × 729 mm × 115 mm (仅电视本身)
重量	38.3 kg (仅电视本身)
附件	请参见“检查包装内容”第 5 页。

设计和规格若有更改, 恕不另行通知。

未经图片来源的版权所有者的同意, 不得将使用本电视缩放功能在屏幕上显示的图片在任何公共场所 (咖啡厅、饭店等) 作商业或展示用途, 否则会侵犯版权。



中文

JVC[®]



JVC[®]