

海尔 V6

海尔彩色电视接收机

使用说明书

Haier

请在使用本机之前，仔细阅读本说明书，并保存以供日后参考。

本说明书适用的型号为：D34FV6H-CN

Haier

- * 为了使您更好地使用本机，请仔细阅读本说明书，并妥善保存以备日后参考。
 - * 由于产品的改进，本手册中的屏幕显示和图解可能与实际中的有所不同。
 - * 本机专为中国大陆用户设计，请注意选购、使用。
-

尊敬的海尔用户：

感谢您选择和使用海尔产品。

为方便您使用，请仔细阅读说明书，并按照说明书中的步骤操作。

自始至终，海尔的国际星级服务将伴随着您，使用时无论有什么问题，请按照保修证的电话、地址与我们联系，我们时刻恭候为您服务，再次感谢您使用海尔产品，介绍海尔产品。

为了我们共同的家园，请爱护地球。不要将电池、塑料包装袋等物品随意丢弃。

海尔—真诚到永远！

目 录

操作之前

电视机使用注意事项	1
快速使用指南	2
安装	3
天线连接方法	3
遥控器的准备	3
按键及接口位置	4
电视机前面板	4
电视机后面板	4
遥控器控制键	5
屏幕显示菜单简介	6

基本操作

接通/关闭电源	7
观看电视节目	8
观看电视节目	8
快速节目回看、单键飞梭功能、节能浏览功能、喜爱节目功能	9
调谐	10
自动搜台	10
手动搜台	11
微调	12
跳过不要的频道号码	13
节目交换功能、自动微调功能	14
方便的图像和声音调整功能	15
多种图像模式及图像效果设置	15
多种伴音模式及声音效果设置	16
DIGITBASS及静音功能	17
时钟设置功能	18
设置当前时间及开/关机时间功能	18
睡眠时间及背景开关功能	19
功能设置	20
语言选择功能、数字降噪功能、图像加速功能	20
搜台位置功能、地磁校正功能、拉幕功能、换台功能	21
亮色分离功能、行场操作设置、日历查询功能	22
童锁功能、扫描模式选择、静止功能、HDM扫描功能	23
慢放功能、时间更改功能、时间刷新功能、益智游戏、节能互动功能	24
其他功能	25
VGA输入调整	25
HDTV输入（高清信号）	26
外接设备的连接	27
连接视频、音频输出，VGA输入	27
连接视频和音频输入的方法	28
其它	
简单故障排除法	29
规格	30

电视机使用注意事项

- 1、擦拭时，请先将电视机电源插头拔下，切忌使用苯、汽油或其它化学品擦拭机壳或屏幕。



- 4、为了防止燃烧或触电，请勿让电视机淋雨或受潮。

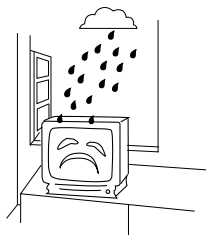

- 2、为了提高电视机的使用寿命，请置于通风良好处。

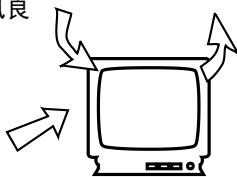

- 5、请勿随意拆除后盖，否则可能会伤害到内部的精密零件，还可能危及人身安全。



- 3、请勿将电视机置于阳光直射处或热源附近。

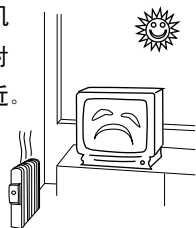

- 6、雷电时或长时间不使用本电视机时，请将插头从电源插座上拔出，并拔下电视机后盖上的天线插头。

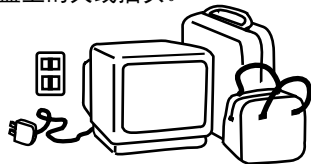

关于显像管的说明

在一般情况下不必清洁管面。但如果有必要，请先关掉电源，接着可用一干棉布擦拭其表面，擦拭时切忌使用任何类型的清洁剂。若用硬质布擦拭，会损害管面。

步骤一:打开包装箱

小心拔掉包装箱顶部的封箱钉后,打开包装箱,小心抬出电视机,避免划伤显像管或机壳。

步骤五:打开电视机

按下电视机上的电源开关,打开电视机。如果电视机处于待机状态,请按遥控器上的开关键。

步骤二:放置电视机

将电视机摆放在适当的位置(平稳、远离热源、通风良好、避免阳光直射)。

步骤六:自动搜索

调出调台菜单后,启动“自动搜索”功能进行节目搜索。

步骤三:安装遥控器电池

打开遥控器电池盒盖,按极性将电池装入遥控器,遥控器使用时请参照一遥控器面板说明。

步骤七:频道号码调整

自动调台结束后,即可根据个人的喜好交换电视节目的频道号码。

步骤四:安装电视机天线

将天线插头插入电视机后部天线端子,并将电源线插头插入交流电源插座。

步骤八:观看电视节目

按遥控器上的数字直选键,选择自己喜爱的电视频道,开始观看电视节目。

注意:

要想了解更详细的操作,请根据目录提示仔细阅读本说明书中相应章节。

安装

合理安放

- 本机尽量放置在散热通风条件良好的环境，应尽量减少对屏面所产生的外光反射，最好处于柔和环境光下收看，从而使图像效果最佳和防止眼睛疲劳。
- 本机与墙之间应有充分的空间，通常它与墙的间距不小于15厘米。
- 本机应安放平稳牢固，防止移动以保证安全。

天线连接方法

一般来说，为保证接收到最佳图像，应连接有线电视系统或使用室外天线；适当的天线类型和位置因地制宜。

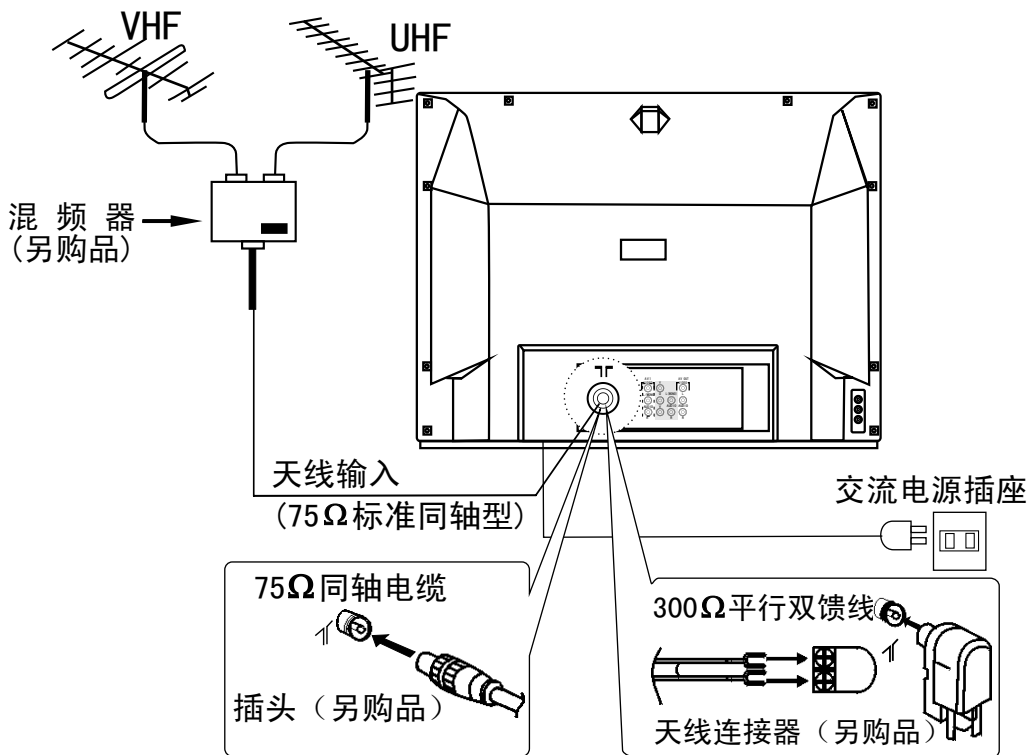

- 注：
- 建议您最好使用75Ω同轴电缆，以消除因无线电波导致的干扰。
 - 天线电缆不应与电源线等捆绑在一起。

按键及接口位置

电视机前面板

操作之前

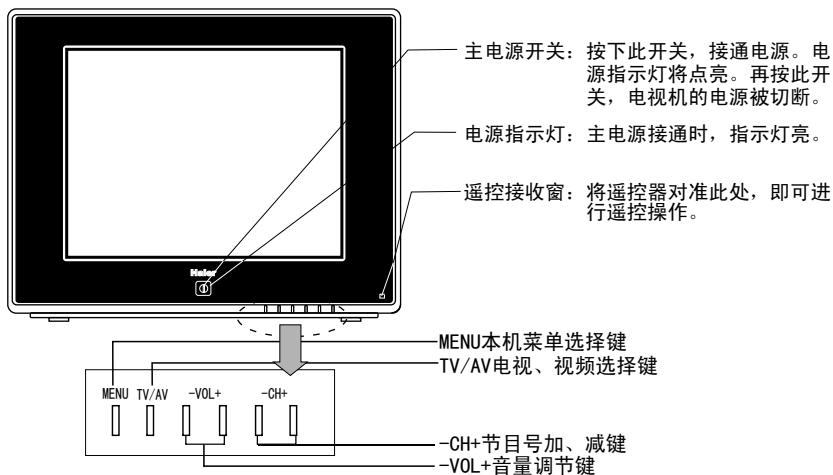

电视机后、侧面板

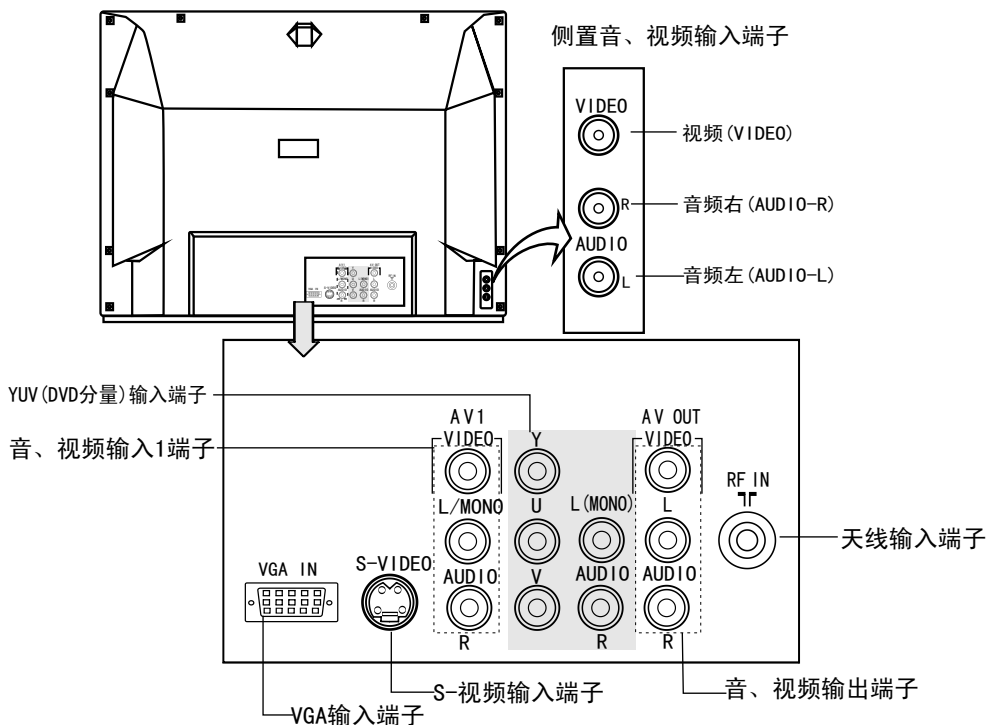

遥控器控制键

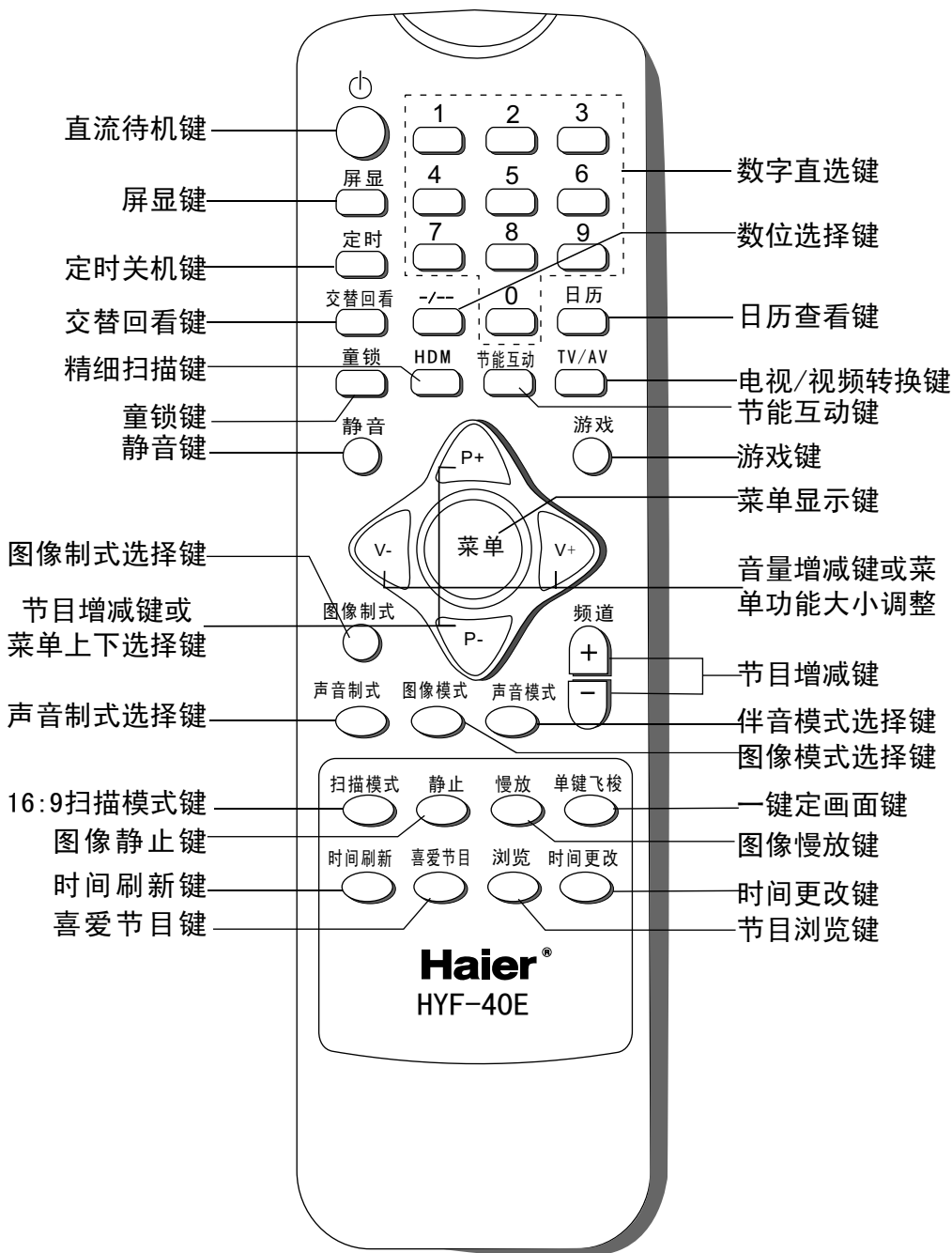

屏幕显示菜单简介

为了方便您的操作，这里列举了本机的屏幕显示菜单，可供您参考使用。

操作之前

图像菜单

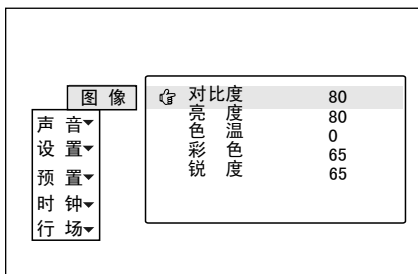

声音菜单

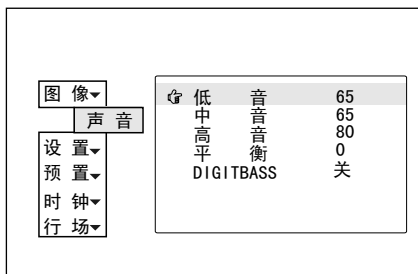

设置菜单

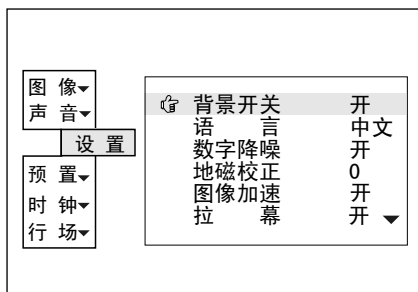

预置菜单

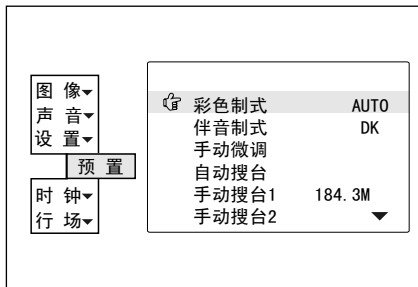

时钟菜单

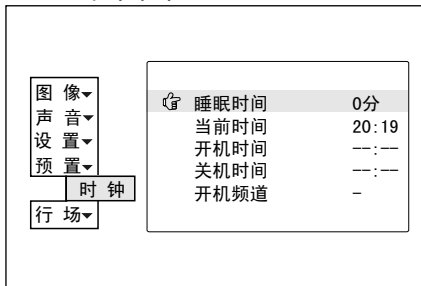

行场菜单

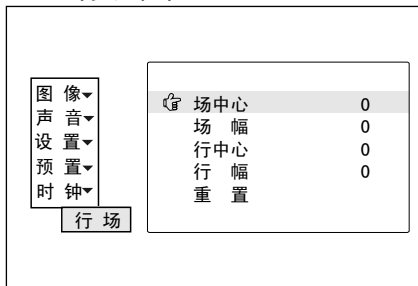

接通/关闭电源

- 下面是使用电视机的电源开关和遥控器来接通/关闭电源的方法。

接通/关闭电源

接通/关闭电源

- 1、接通交流电源，请按下电视机电源开关。此时电源指示灯亮。
- 2、若电视机处于待机状态，按遥控器待机键可解除待机状态。

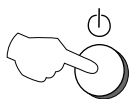
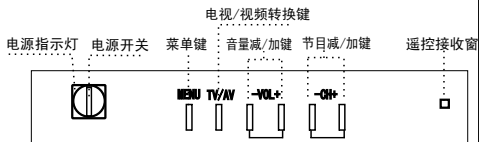

直流待机/开机键

注:

- 1、当您不使用遥控器进行操作时，也可以通过直接按压电视机上节目加/减键（-CH+）解除待机状态。

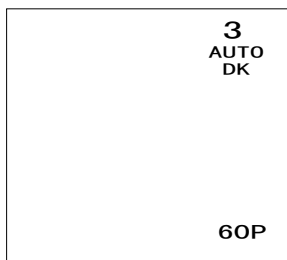

- 2、若要转换成待机状态，请按下遥控器上的待机键。
- 3、若要完全关闭本机电源，请按下电视机的电源开关键。

自动待机功能

如果电视机无信号接收，约5分钟后电视机自动转为待机状态。如果睡眠定时正在工作，则睡眠定时优先。

观看电视节目

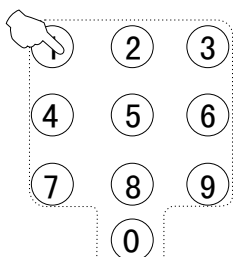

数字直选键

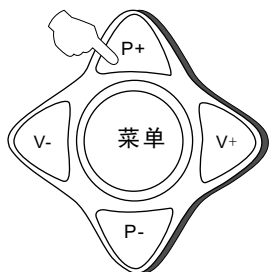

如何选择电视节目

选择想看的节目

1、使用数字直选键

- 若要选择一位数的频道号码，按0-9中某一数字键以选择频道。
- 若要选择两位数的频道号码，先用数位选择键将位数切换至两位输入状态，然后用数字直选键输入频道号。
- 若要选择三位数的频道号码，先用数位选择键将位数切换至三位输入状态，然后用数字直选键输入频道号。

2、使用节目+/-键

- 按节目+键可以选择数字增加方向频道号码。
- 按节目-键可以选择数字减少方向频道号码。

友情提示：有节目的频道的节目号显示为绿色，空频道的节目号显示为粉红色，喜爱节目号显示为黄色，单键飞梭节目的节目号两边各有一个“*”号。

选择想听的音量

按音量-/+键，调整至您所需要的音量大小。

若某一频道的彩色或声音不正常

假如您所购买的电视机某一频道的彩色或声音不正常，可能由于彩色或声音制式设置不当而造成的。您可通过下面操作对其进行调整。选择预置菜单键，屏幕显示如右图。

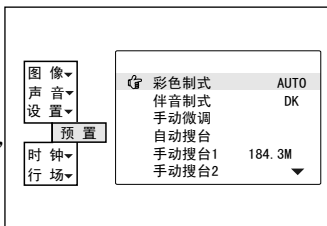

• 若图像的彩色不正常

按节目+/-键将光标移到“彩色制式”字样处，然后按音量-/+键选择正确的彩色制式。（AUTO、PAL、N358、N443将轮流出现）。一般情况下，设置为“AUTO”即可。或直接按遥控器上的图象制式键，选择正确的彩色制式。

• 若频道的声音不正常

按调谐菜单键，然后按节目+/-键将光标移到“伴音制式”字样处，然后按音量-/+键选择您需要的声音制式。（通常DK、I、BG、M将轮流出现。）或直接按遥控器上的声音制式键，选择正确的声音制式。

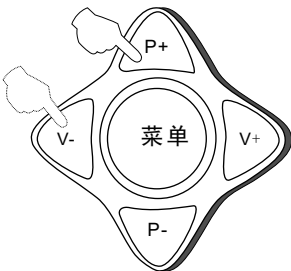
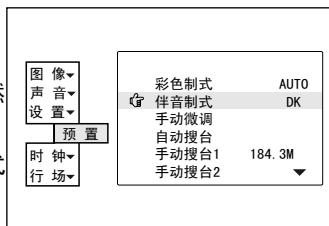

观看电视节目（接上页）

- 快速节目回看功能可以使您快速回到您最近一次观看的电视节目频道。

快速节目回看功能、单键飞梭功能、节目浏览功能、喜爱节目功能

交替回看



快速节目回看功能

- 假如您刚才观看的电视节目的频道号码是8，而您现在观看的电视节目的频道号码是18（如右图所示）。
- 如果您想回到刚才观看的电视节目频道8，只要按一下“交替回看”键即可。
- 如果您又想立即回到18频道，只要再按一下交替回看键即可。也就是说，您可以在当前观看的电视节目频道与最近一次观看的电视节目频道之间随时切换，非常方便。

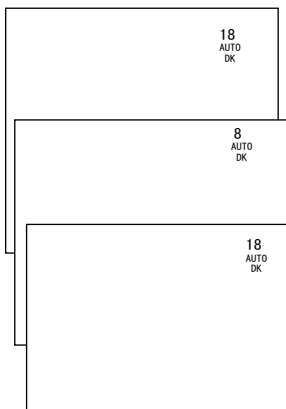

单键飞梭



单键飞梭功能

在电视模式下，长按遥控器（约2秒）单键飞梭键，将当前频道设置为单键飞梭频道，设置成功后，此频道将显示为“*频道号*”；以后只要按遥控器单键飞梭键，则转换到此电视频道。要将其他频道设置为单键飞梭频道，只需切换到想要设置的频道，长按单键飞梭键，则取消原先单键飞梭频道，而将当前频道设置为单键飞梭频道。

浏览



节目浏览功能

在电视模式下，按遥控器上的节目浏览键将开始节目浏览，按任意键停止浏览。

喜爱节目



喜爱节目功能

- 在电视模式下，长按遥控器（约2秒）喜爱节目键将当前频道加入到喜爱节目中去，设置成功后，此频道频道号颜色将变为黄色；
- 重复使用此方法可以将其他频道加入到喜爱节目中；
- 要将当前节目从喜爱节目中删除，只需再次长按喜爱节目键，此时频道号颜色将恢复；
- 设置好喜爱节目后，反复短按遥控器喜爱节目键，将在所有添加的喜爱节目中轮流切换。

调谐

- 本机具有自动搜台. 手动搜台(两种模式)、微调三种调台方式。
- 本节说明用遥控器调出频道的方法。也可以用电视机上的按键进行操作。

自动搜台

基本操作

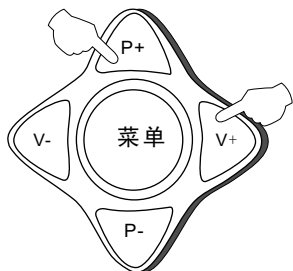

自动搜台

- 1、按菜单键, 选择屏幕上出现的预置菜单。
- 2、按节目+/-键移动光标至“自动搜台”字样处。
- 3、按音量+键, 使“自动搜台”开始工作。所有正在播放节目的频道将从起始节目号开始按顺序自动存台。存台结束后将重新回到开始的节目号上。

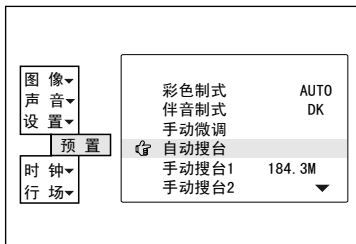

- 若要在自动搜台时终止此功能, 只要按菜单键即可。
- “自动搜台”功能存台的节目是按信号的频率高低顺序排列的, 一般情况下, 只在第一次存台节目时使用, 当您已按个人喜好排定节目次序后, 就不必再使用“自动搜台”功能, 否则您排定的节目次序将会改变。

手动搜台

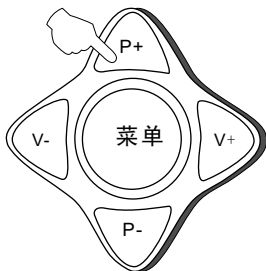

自动搜台后 (接上页)

按节目+/-键, 检查搜到的频道。
若某一频道的声音或色彩不正常, 则可能是彩色或声音制式选择不当而造成的, 此时, 选择适当的彩色或声音制式即可 (参阅第8页)。

基本操作

手动搜台1

- 1、按节目+/-键或数字直选键(0-9)键选择所需的频道号码 (以频道 1 为例)。
- 2、按菜单键, 选择屏幕上出现的预置菜单。
- 3、按节目+/-键移动光标至“手动搜台1”字样处。

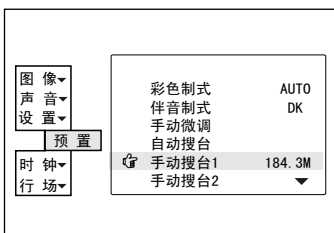

- 4、按音量-/+键开始搜索。音量-键用于向低频段搜索节目。搜索到节目后即停止。音量+键用于向高频段搜索节目。搜索到节目后即停止。重复此步骤, 直至找到您所需的频道。

手动搜台2

- 1、按节目+/-键或数字直选键(0-9)键选择所需的频道号码 (以频道 1 为例)。
- 2、按菜单键, 选择屏幕上出现的预置菜单。
- 3、按节目+/-键移动光标至“手动搜台2”字样处。

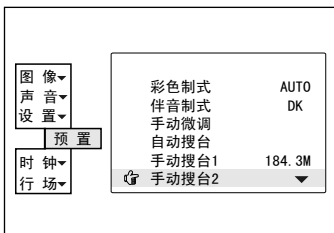

- 4、按音量-/+键开始搜索。音量-键用于向低频段搜索节目。音量+键用于向高频段搜索节目。当搜索到节目停止后, 按数字键输入您所需要的频道号, 该频道就记忆在设定的节目号上。

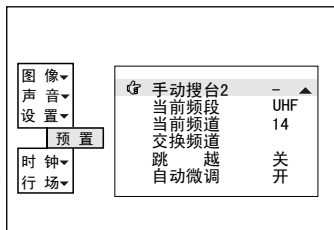

微调

基本操作

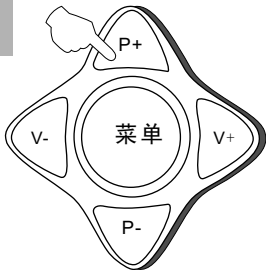

微调

下列调整操作一般情况下不必进行，但在接收不理想的状态，请用微调功能进行调整，以便接收到最佳的图像。

- 1、按节目+/-键或数字直选键（0-9）键选择所需的频道号码（以频道1为例）。

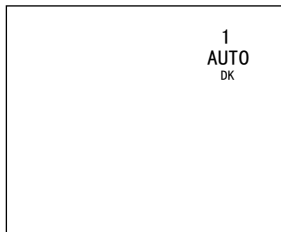

- 2、按菜单键，选择屏幕上出现预置菜单。

- 3、按节目+/-键移动光标至“手动微调”字样处。

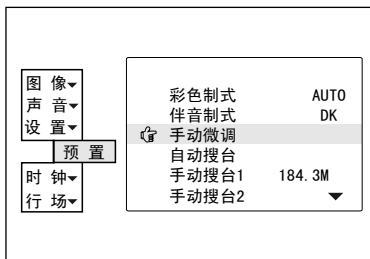

- 4、按音量+/-键开始微调，其中音量-键向低频段调整，音量+键向高频段调整，直至获得最佳图像和声音后松开按键。

友情提示：手动微调后，自动微调项将处于关的状态，自动微调关的频道号显示为蓝色。

跳过不要的频道号码

如何跳过一个频道号码

预调频道后，您可以通过以下操作跳过不需要的频道号码，以便只选择您想看的频道的电视节目。

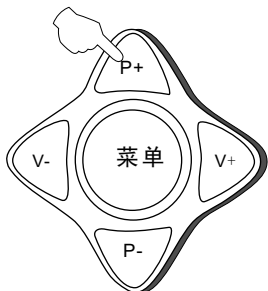

- 1、按节目+/-键或数字直选键(0-9)键选择所需的频道号码(以频道1为例)。

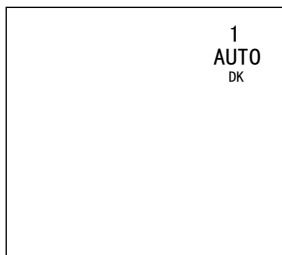

- 2、按菜单键，选择屏幕上出现预置菜单。

- 3、按节目+/-键移动光标至“跳越 关”字样处。

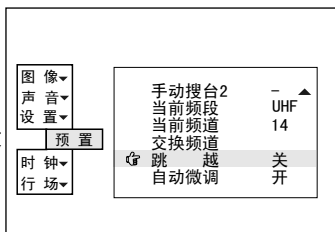

- 4、按音量-/+键，将“跳越”设置为“开”。

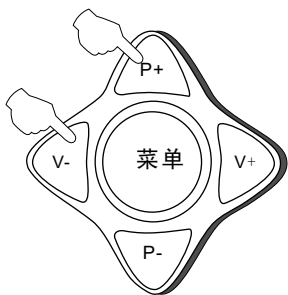

- 5、按菜单键，关闭菜单。当您用节目+/-键选择频道时，该频道号码将被跳过。但您仍然可以用数字直选键选择被跳过的频道号码。

若要恢复被跳过的频道号码

- 1、用数字直选键选择要恢复的频道号码。
- 2、重复上述步骤。
- 3、按音量-/+键，将“跳越”功能设置为“关”即可。

调谐（接上页）

- 节目交换功能使您能够将任意二个频道号的节目互换位置。

节目交换功能和自动微调功能

基本操作

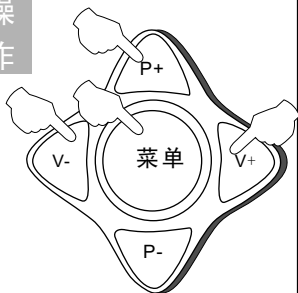

节目交换功能

- 1、按菜单键，屏幕上出现预置菜单，然后连续按节目+/-键选择当前屏幕菜单项目，按音量+/-键，选择当前频道节目号。当前频道节目号也可以在未进入菜单前，按数字键或节目+/-键选择键直到菜单翻到下一页。

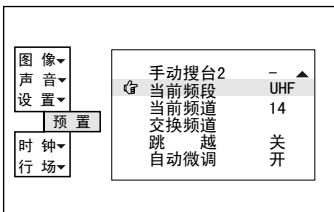

- 2、再按节目+/-键，选择交换频道菜单项目，按数位选择键选择交换频道的位数，按数字键输入想要交换到的频道。

- 3、再按节目+/-键，选择交换频道菜单项目，按音量+/-键确认，则频道交换完成。

频道交换只是交换频道节目号与当前频道节目号的频道内容交换

自动微调功能

- 1、按菜单键，选择屏幕上出现的“预置”菜单，然后按节目+/-键选择“自动微调”项。
- 2、按音量-/+键，选择“自动微调”为开，即开启自动微调功能，电视机会进行自动微调直至获得最佳的图像和伴音。

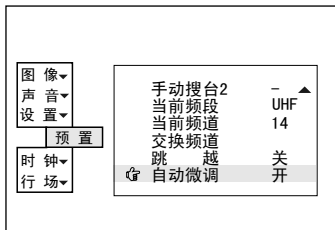

友情提示：推荐使用自动微调，如果您觉得自动微调的效果并不是最好的，可使用手动微调，直至调到满意状态。

方便的图像和声音调整功能

多种图像模式及图像效果设置

图像模式



如何选择图像模式

您可以在三种预置和一种用户个人设定的模式中迅速选择出您想得到的图像模式。

按图像模式键以选择想要的图像品质。“个人”、“标准”、“亮丽”、“柔和”四种图像模式可轮流被选择。

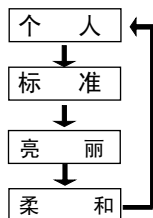

基本操作

图像模式效果表

模式	图像品质
个人	您设定爱好的图像效果
标准	图像亮度、色彩适中
亮丽	图像色彩艳丽、动人
柔和	图像柔和、浅淡

图像效果设置

1、按菜单键，选择屏幕上出现的图像菜单项。

2、按节目+/-键，把光标移至想要调整的项目上（如，对比度），然后按音量-/+键调至您期望的效果。逐次按图像菜单键退出图像菜单。

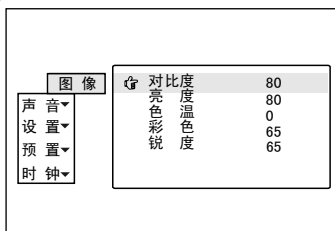

图像项目调整效果表

项目	按音量-键	按音量+键
对比度	弱	强
亮度	暗	亮
色温	暖	冷
彩色	浅	深
锐度	柔	锐

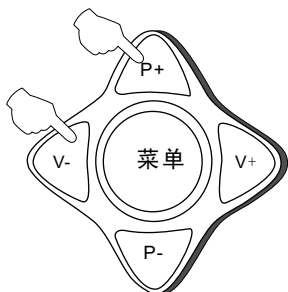

方便的图像和声音调整功能（接上页）

多种伴音模式及声音效果设置

基本操作

声音模式



如何选择声音模式

您可以在三种预置和一种用户个人设定的模式中迅速选择出您想得到的声音模式。
按声音模式键以选择想要的声音品质。“个人”、“音乐”、“影院”、“新闻”及四种声音模式可轮流被选择。

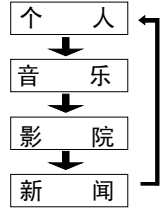

声音模式效果表

模式	伴音品质
影院	浑厚
个人	您设定爱好的伴音效果
音乐	适合丰富饱满的音乐
新闻	清晰、明亮

声音效果设置

- 按菜单键，选择屏幕上出现声音菜单项。

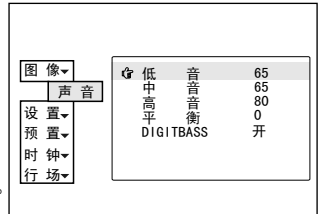

- 按节目+/-键，把光标移至想要调整的项目上，然后按音量-/+键调至您需要的效果。逐次按菜单键退出声音菜单。

声音项目调整效果表

项目	按音量-键	按音量+键
低音	弱	强
中音	弱	强
高音	弱	强
平衡	减少右声道	减少左声道

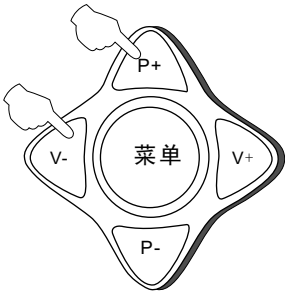

DIGITBASS及静音功能

如何启动DIGITBASS功能

1、按菜单键，选择屏幕上出现声音菜单项。

2、按节目+/-键移动光标至“DIGITBASS”字样处。

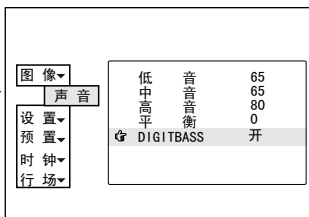

3、按音量-/+键，可以分别选择“DIGITBASS 开”或“DIGITBASS 关”的声音效果。

如何使用静音功能

当您需要注意周围的声音，或接到电话，或有客人来访时，使用静音功能，则极为便利。

1、按遥控器上静音键一次，屏幕出现静音标识，此时电视伴音关闭（即静音）。

2、若要恢复声音，再次按静音键或按音量+键即可。

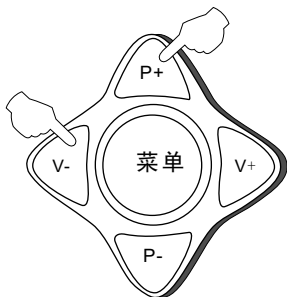
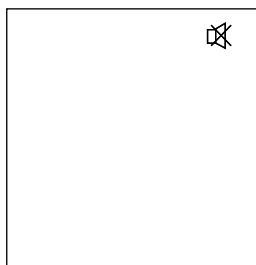

时钟设置功能

- 本机提供了开/关机时间、定时关机以及睡眠时间等时间设置方式。
- 童锁状态下，定时开机功能不可用。

基本操作

设置当前时间及开/关机时间功能

设置当前时间

使用时间设置功能时，您应先检查本机的当前显示的时间与您所在的时区的标准时间是否一致；如果不一致，您可按如下步骤对其进行调整。

- 1、按菜单键，选择屏幕上出现时间菜单项。
- 2、按节目+/-键，将光标移至“当前时间”字样处，然后按音量-/+键进行调整。

友情提示：

每按一次音量+键，则分钟数值增加一分钟；若按住音量-键小时数值增加一小时。

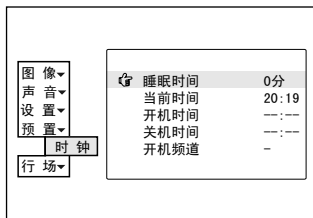

开/关机时间设置功能

使用开/关时间设置功能，可以使电视机在预定的开机时间，自动播放开机频道的电视节目；同时又能在预定的关机时间，自动关机，结束节目播放。

- 1、按菜单键，选择屏幕上出现时间菜单项。
- 2、按节目+/-键，将光标移至“开机时间”字样处，然后按音量-/+键对数值进行设置。
- 3、按节目+/-键，将光标移至“开机频道”字样处，然后按音量-/+键设置您所需要的频道号。
- 4、重复步骤1、2对关机时间进行设置。

友情提示：

- 1、主电源一旦关机后，下次重新开启电视机，上述所有设置将被取消。
- 2、关机时间打开时，睡眠关机时间将被取消，开机时间关闭时开机、频道号也被取消。

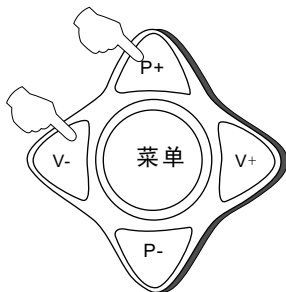
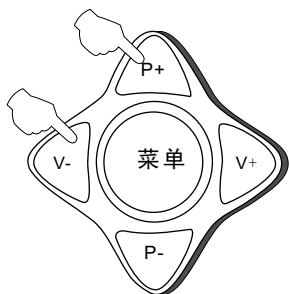
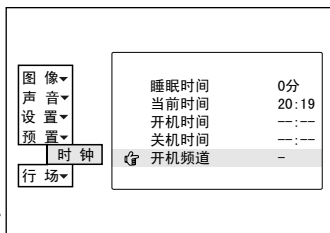
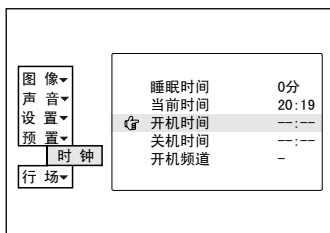

注意：定时开机必须在机器待机时有效。

时间设置功能（接上页）

睡眠时间 & 背景开关功能

定时

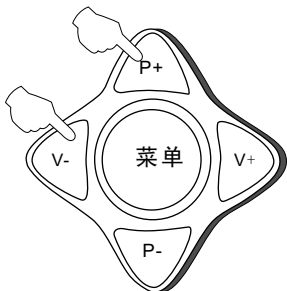

睡眠时间

使用睡眠功能，可以使电视机在预定的时间，自动关闭，结束电视节目播放。

本机提供了关0-180分钟时间设置。

- 1、按菜单键，选择屏幕上出现时钟菜单。
- 2、按节目+/-键，将光标移至“睡眠时间”字样处。
- 3、按音量-/+键对其数值进行设置。

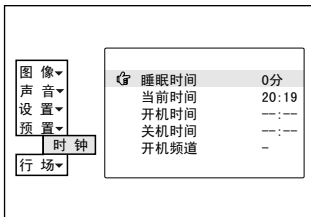

睡眠定时也可直接按遥控器上“定时”键，睡眠定时按睡眠时间关，30分、60分、90分、120分、150分、180分之间变化，若到了设定的睡眠时间，电视机自动进入待机状态。



如何开启背景开关功能

在背景开关开启状态下，如果电视机无信号接收，屏幕将自动变成黑色背景，并有动画屏幕保护和“能源之星”的标识。约5分钟后电视机自动转为待机状态。

- 1、按菜单键，选择屏幕上出现的设置菜单项。
- 2、按节目+/-键将光标移至“背景开关”字样处，再按音量-/+键将其设置为开。

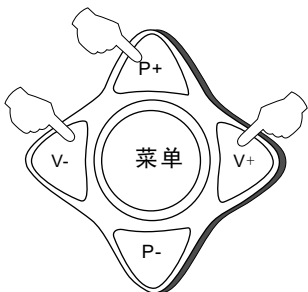
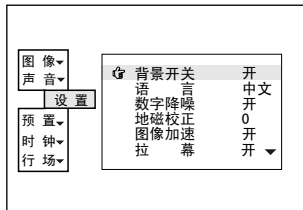

功能设置

基本操作

语言选择功能、数字降噪功能、图像加速功能

如何选择屏幕菜单显示的语言

- 本机提供了中/英文两种语言选择，通常出厂设置为中文，如果您需要使用英文菜单屏幕显示，请按下面步骤操作。

1、按菜单键，选择屏幕上出现的设置菜单项。

2、按节目+/-键，将光标移至“语言 中文”项目处，然后按音量-/+键选择屏显的语种，此时屏幕上的文字会自动按所选定的语言显示。

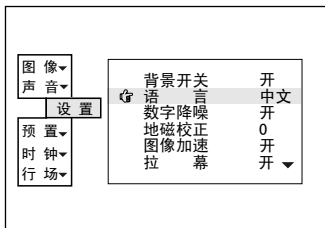
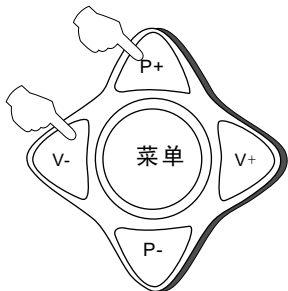

数字降噪功能

- 当接收信号较弱时，图像可能会有噪点，这时可将降噪设置为“开”或“关”，以降低图像噪点，改善图像质量。

1、按功能菜单键，选择屏幕上出现的设置菜单项。

2、按节目+/-键，选择“数字降噪”项目，然后按音量-/+键将其设置为开。

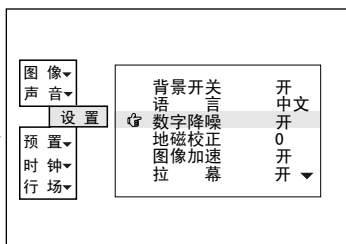
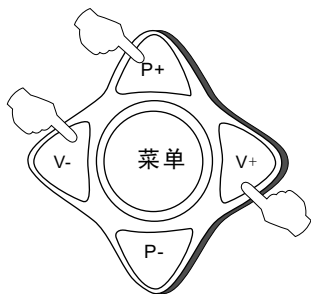

图像加速功能

- 在收看活动的画面时，使用图像加速功能(SVM)可以使画面图像更加清晰，层次更鲜明。

1、按菜单键，选择屏幕上出现的设置菜单项

2、按节目+/-键，选择“图像加速”项目，然后按音量-/+键将其设置为开。

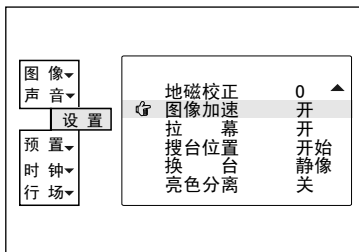

搜台位置功能

在自动搜台时，使用搜台位置功能可以设置从起始位置搜台也可以从当前节目位置搜台。

- 1、按菜单键，选择屏幕上出现的设置菜单项。
- 2、按节目+/-键，选择“搜台位置”项目，然后按音量-/+键选择从“当前”或从“起始”位置搜台。

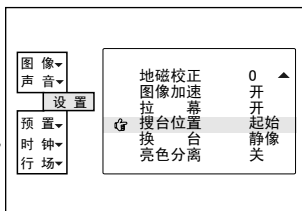

地磁校正功能

• 若本机因受使用地区的地磁影响，出现整幅图像倾斜时，可以使用此功能对图像进行校正。

- 1、按菜单键，选择屏幕上出现的设置菜单项。
- 2、按节目+/-键，选择“地磁校正”项目，然后按音量-/+键进行调整。

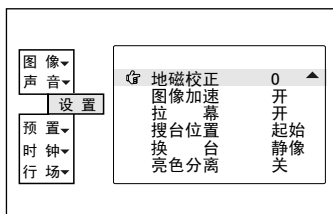

拉幕功能

- 1、按菜单键，选择屏幕上出现的设置菜单项。
- 2、按节目+/-键，选择“拉幕”字样，然后按音量-/+键可分别选择为拉幕开或拉幕关。

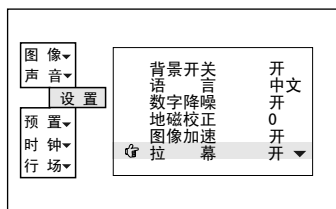

换台功能

- 1、按菜单键，选择屏幕上出现的设置菜单项。
- 2、按节目+/-键，选择“换台”字样，然后按音量-/+键可分别选择为换台功能。

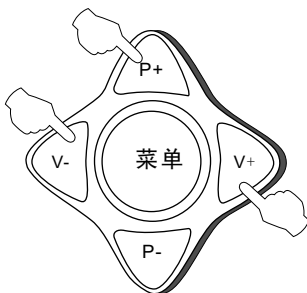
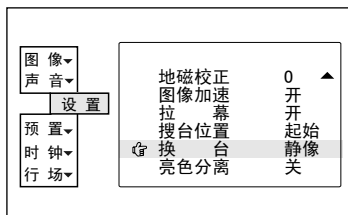

功能设置（接上页）

亮色分离功能、行场操作设置、日历查询功能

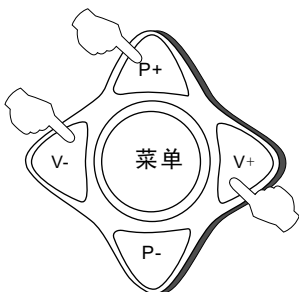

亮色分离功能

- 1、按菜单键，选择屏幕上出现的设置菜单项。
- 2、按节目+/-键，选择“亮色分离”字样，然后按音量-/+键可分别选择为亮色分离功能。

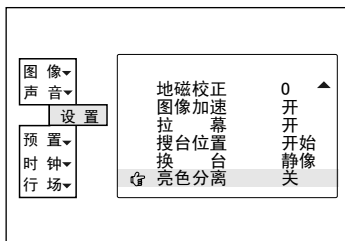

行场操作设置

- 1、按菜单键，选择屏幕上出现的行场菜单项。
- 2、按节目+/-键，选择“行场菜单中各项”然后按音量-/+键进行调整。
- 3、您可根据自己要求进行图像上下、左右中心调整，调整范围为[-20 20]。如图像位置调整乱，可按重置项，恢复出厂时的状态。

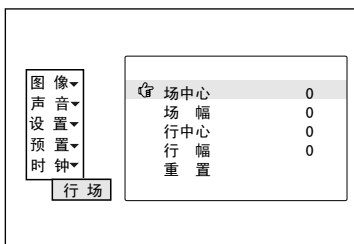

日历查询功能

- 1、按遥控器上的“日历”显示键，屏幕显示日历（再按一次可取消屏幕显示）
- 2、按音量+/-键，可在年、月、日、之间切换（选中为黄色）按节目+/-键，可更改日历；农历可随着公历的更改而自动更改。日历时间从1951年到2050年。

2004年 7月 1日 星期四						
农历 二00四年 五月十四 生肖猴						
日	一	二	三	四	五	六
				1	2	3
4	5	6	7	8	9	10
11	12	13	14	15	16	17
18	19	20	21	22	23	24
25	26	27	28	29	30	31

功能设置（接上页）

童锁功能、扫描模式功能、静止功能、HDM扫描功能

基本操作

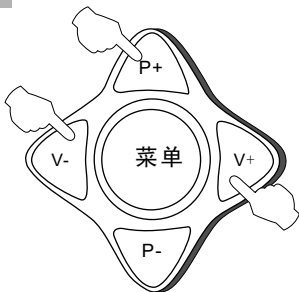

童锁功能

按遥控器上的“童锁”显示键，屏幕显示“LOCK”，这时所有本机键不起作用，遥控器上只有“待机”键和“童锁”键有效，其他键不起作用。再按一次“童锁”键，可取消童锁功能。

LOCK

扫描模式功能

按遥控器上“扫描模式”键，扫描方式以16: 9和4: 3两种方式显示。

友情提示：扫描模式键仅在TV/AV下起作用。

静止功能

按遥控器上“静止”键，图像显示静止状态，按“菜单”键，静止状态取消。

HDM扫描功能

• HDM扫描提供了1920*1080/50Hz、1920*1080/60Hz、1920*1080P、1080P、720P、576P、480P、60P、75I、PIXEL PLUS、XGA、SVGA、VGA扫描功能，您可以根据需要进行选择使用。

- 1、按遥控器上的“HDM”键，屏幕上出现多种扫描方式。
- 2、按节目+/-键选择您所需要的扫描方式，再按音量-/+键确认。
- 3、设置完毕后，按菜单键退出菜单。

1920	1080I/60
1920	1080I/50
1920	1080P
720P	
576P	
480P	
576I	
480I	▼
XGA	
SVGA	
VGA	

友情提示：60P、75I、PIXEL PLUS只在PAL制下作用。

功能设置（接上页）

慢放功能、时间更改功能、时间刷新功能、益智游戏、节能互动功能

基本操作

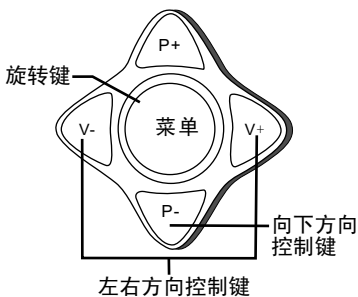
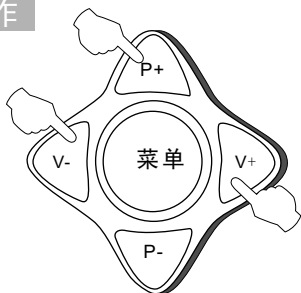

节能互动

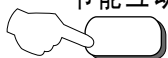

慢放功能

按遥控器上“慢放”键，图像显示慢放状态，每按一次“慢放”键图像按慢放1→慢放2→慢放3→取消转换，直接按“菜单”键，取消慢放状态。

时间更改功能（时间校准）

持续按时间更改键5秒后，选中年份（字符变红）然后按（P+、P-）键改变年份，每按时间更改键一次，依次选中月、日、时、分、秒（选中的项目字符变红）然后再通过（P+、P-）键进行更改，选中秒时按（P+、P-）键可对秒复位。

注：如遥控器电池欠压或无电请及时更换电池后更改标准时间

时间刷新功能

按下时间刷新键，可显示当地的实际年、月、日、分及环境温度（温度误差为 $\pm 3^{\circ}\text{C}$ ）

注：显示当地的年、月、日、分时间是在时间更改（时间校准）后建立。

益智游戏

本机提供了“俄罗斯方块”游戏，进入游戏后除游戏中指定的功能键（如游戏键，音量-/+键及节目+/-键等）以及遥控器待机键可以使用外，其余键均不起作用，除非退出游戏。

游戏方法：

按遥控器“游戏”键开始游戏，接着按一次为暂停状态，屏幕显示PAUSE，再按一次“游戏”键，退出游戏界面。

节能互动功能

- 1、按遥控器上的节能互动菜单。
- 2、再按节目+/-键，选择一种合适的图像模式，声音模式和音量大小的组合（可根据当前环境的明暗及噪声程度选择）。
- 3、按音量+/-键确认选择，被选择的模式前将以“*”号显示。

电脑主机等设备的设置

在连接VGA接口之前，先将电脑主机等设备的工作状态进行以下设置：

- 1、在电脑显示器桌面上，点击右键，在“显示属性”对话框中的“设置”对话框中，将“屏幕区域”设置为VGA（640X480）或SVGA（800X600），XGA（1024X768）。
（本机会自动识别输入信号格式）
- 2、在“设置”对话框中，将“适配器”或“监视器”中选择60Hz的“刷新速度”。点击确认后，对话框会提示刷新速度和桌面大小已进行了调整。
- 3、可以将主机与本机的VGA接口连接（见VGA的连接部分）。

注意：

本机不随机附带VGA连线，如需要连接线，请用户自行购买，谢谢合作。

在PC模式下，图象菜单、声音菜单、设置菜单、时钟菜单的操作请参见电视（TV）模式下的操作，行场操作见下。

- 1、按遥控器上的TV/AV键，选择PC状态。

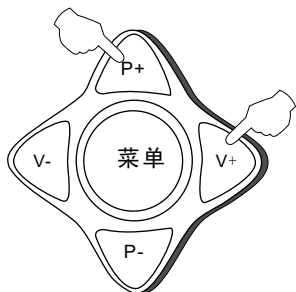

- 2、按菜单键选择屏幕上出现的行场菜单，按节目+/-键进行选择，按音量-/+键进行调整。

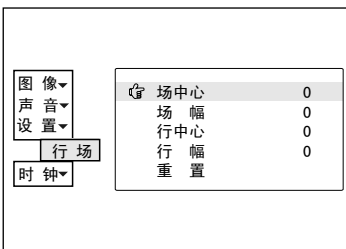

- 3、为满足VGA输入作显示器，您可根据自己要求进行图像上下，左右中心调整，上下、左右幅度调整（范围在-20，+20）之间。

HDTV输入（高清信号）

在YPbPr模式下的操作，必须选择YPbPr输入信号源。图像菜单、声音菜单、设置菜单、时钟的具体操作请参见电视(TV)模式下的操作，行场调整参考PC格式下的操作。

友情提示：

本机的YPbPr接口支持1080i (50HZ), 1080i (60HZ)和480P、720P、1080P等多种HDTV(高清)格式。连接HDTV信号源时请确认信号源的输出格式符合本机要求，本机为自动识别HDTV信号源的输出格式。

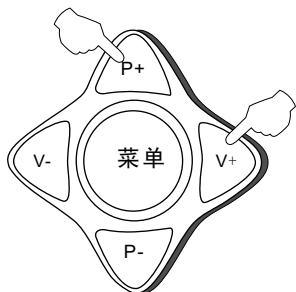

外接设备的连接

•下面说明本电视机与其它视频音频装置的连接及使用方法。

一. 连接视频、音频输出，VGA输入

1. 您可以把电视机输出的音、视频信号通过录像机录制下来或作其他作用。
注：当本机视频信号输出时，请将亮度分离设置到“关”，否则输出将没有彩色。
2. 把计算机主机等输出VGA信号接至电视机VGA输入端作显示器。

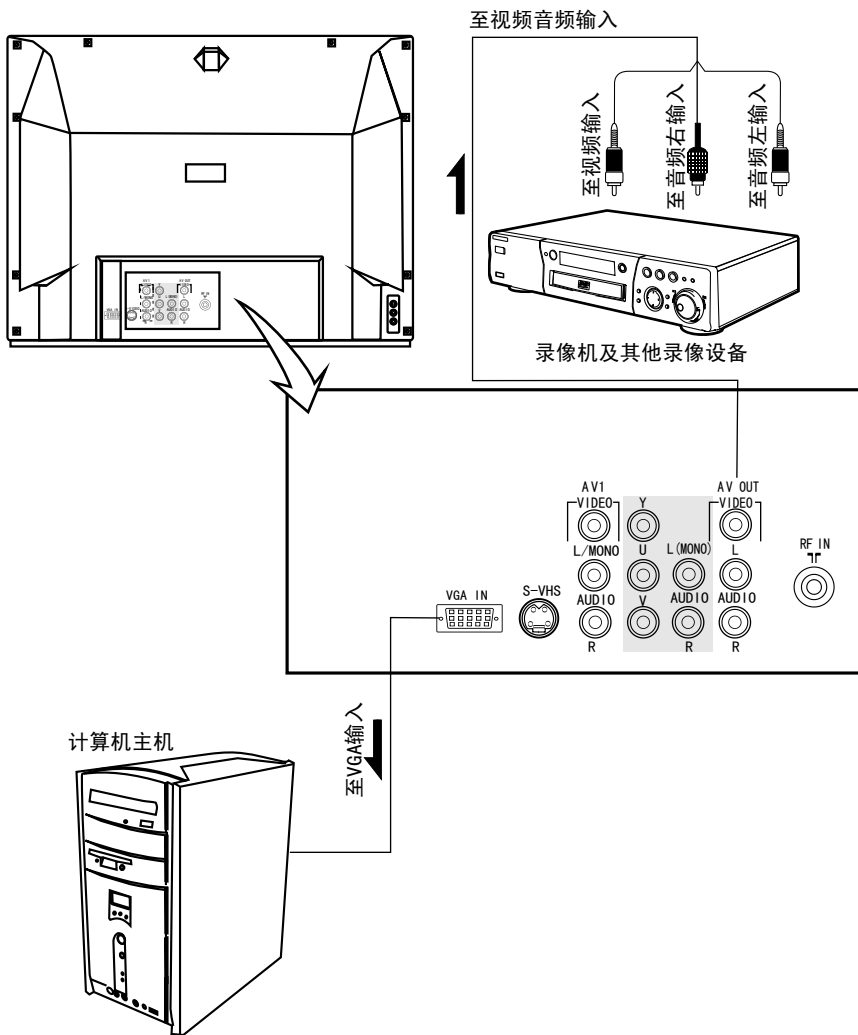

二. 连接视频和音频输入的方法

您可以把录像机或摄像机等视频装置连接在电视机上, 欣赏高质量图像。如果视频装置是带S-VIDEO输出端子, 将其连接至本机的S-VIDEO输入端子。如果不带, 则将其连接至视频输入端子。当视频装置是DVD时, 还可将DVD影碟机的YCbCr, YPbPr输出连接到本机的YUV(YCbCr\YPbPr)输入。这样可得到高质量的DVD图像。

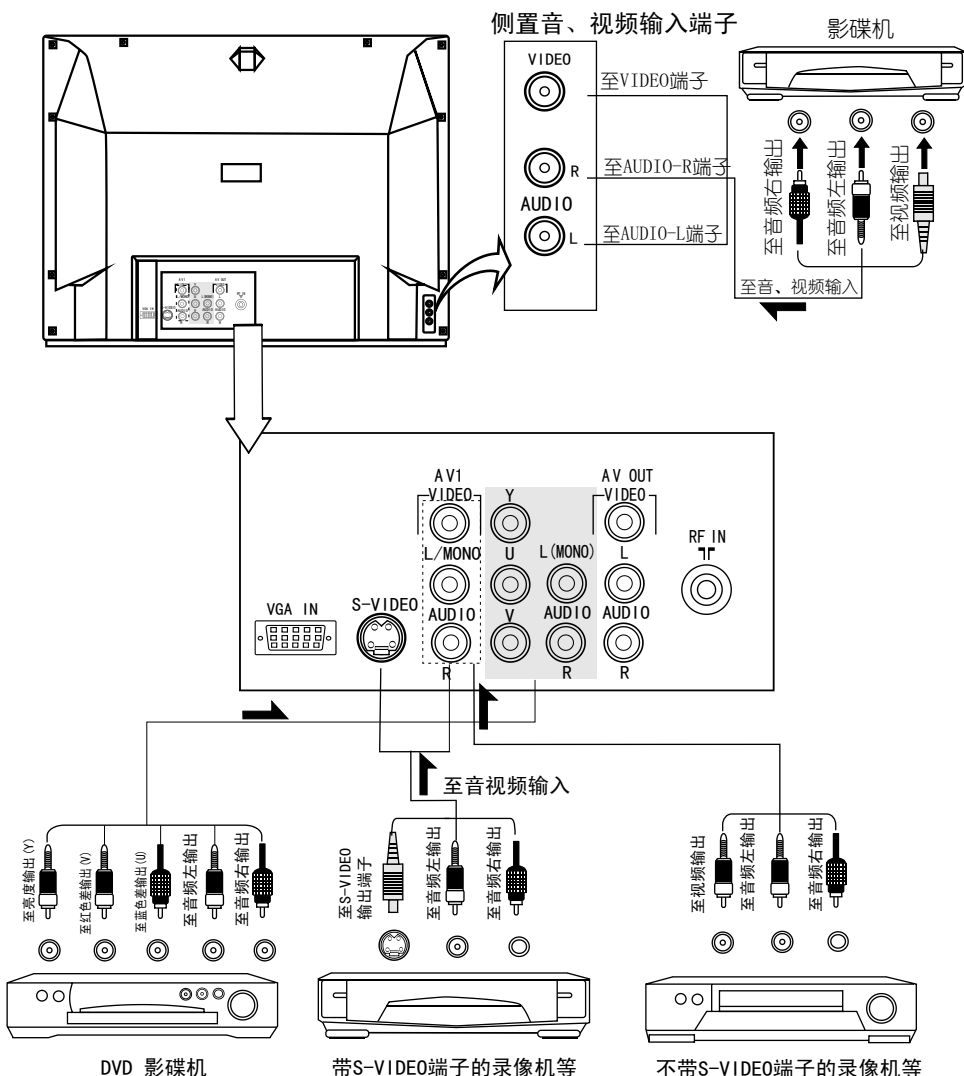

简单故障排除法

异常情况时，请根据下表判断并进行简单的检查，看看能否消除。

异常现象		检 查
图 像	伴 音	
 雪花效应	 杂 音	天线的方向或天线的连接 如果您所使用的为有线电视，请检查有线电视输出信号的强度是否符合国家标准（60dB-74dB），如果不符请同当地电视台联系。
 重 影	 正 常	天线的方向和位置
 干 扰	 杂 音	是否有电器、汽车、摩托车、荧光灯等影响
 正常图像	 无 声	音量是否太小 请检查是否使用了静音功能
 无图像	 无 声	是否插入交流插座 是否打开电视机电源开关 对比度和亮度/音量设定
 无色彩	 正 常	色彩控制调节是否合适
 扰 频	 正常或声弱	重调频道，是否可以消除
 彩色色斑	 正 常	由于搬动电视机或在电视机旁使用其它带磁性电器造成画面彩色色斑，请移去该电器，关机120分钟以上再开机，画面色彩即可恢复正常。
电视出现“失控”现象		请拔下电源插头，过10秒钟后再重新接通电源，看是否消除；如果还未消除，请与当地维修部门联系。

- 注意：1. 如采取上述措施后，异常不能消除，请与当地售后服务中心联系，切勿自行打开后盖。
2. 由于环境温度变化，电视机机壳因热胀冷缩可能偶尔发出“咔咔”响声，属正常现象，请放心使用。

规格

• 这里提供的本机器的部分规格仅供您参考，由于产品的改进可能与实际有所不同。

机 型	D34FV6H-CN
彩 色 制 式	PAL 、 NTSC
伴 音 制 式	D/K、I、B/G、M
显 像 管	34"纯平显像管(可视图像对角线最小尺寸为80cm)
电源电压适应范围	AC 160V-250V 50Hz/60Hz
电 源 消 耗 功 率	200W
环境条件	工作温度 0℃ - 35℃ 存储温度 -25℃ - 45℃ 工作湿度 20%-80% 存储湿度 5%-90%
净 尺 寸 (cm)	89.8 (宽) X56.7 (高) X66.9 (深)
包 装 附 件	遥控器 X1 使用说明书 X1 保修证 X1

* 注：设计及规格若有更改恕不另行通知。



真诚到永远

合格证

Certificate of Quality

检验员:

海尔集团 青岛海尔电子有限公司

地址: 青岛市高科园海尔信息产业园

电话: (0532) 8939999

http: //www.haier.com

海尔客服直通信箱: 9999@haier.com

邮编: 266101

传真: (0532) 8939466

网上商场: www.ehaier.com

备查事项

购买商场:

地址:

电话:

联系人:

购买时间:

年

月

日

产品执行标准: GB/T 10239-2003

生产许可证编号: XK09-201 2019

版次: 01

专用号: 0090506076