

SAMPO

ES-147AB

聲寶全自動洗衣機・使用說明書

隨同產品發行保證書，請於購買時注意索取並要求經銷商
填妥購買日期及蓋店章，以確保您的權益

SAMPO

聲寶股份有限公司 桃園縣龜山鄉大華村頂湖路 26 號 免費諮詢專線：0800-005438 [0800 - 鈴鈴 - 我是聲寶] <http://www.sampo.com.tw>

TINSC2462E2R0-



目錄

- 2 安裝前注意事項
 - 3 安裝方法
 - 5 使用方法
 - 6 各部名稱及功能
 - 8 控制面板操作說明
 - 9 最簡單的洗衣方法 -- 標準行程的使用方法
 - 10 柔洗行程的使用方法
 - 11 強洗行程的使用方法
 - 12 記憶行程的使用方法
 - 13 高濃度行程的使用方法
 - 14 預約洗衣完成的使用方法
 - 15 關於各項洗衣行程之內容與時間
 - ※ 冷風風乾的使用方法
 - ※ 襪洗淨的使用方法
 - ※ 兒童安全裝置說明
 - ※ 浸泡的使用方法
 - 16 洗衣參考指南
 - 17 清潔保養
 - 18 安全及使用注意事項
 - 19 緊急處理方法
 - 20 故障檢修及排除
 - 21 異常狀況時處理方法
- 封底 規格

安裝前注意事項

① 水平儀氣泡的調整方法

- 請將洗衣機安裝於平坦且堅固的地面。
- 確認水平儀的氣泡位置。
- 如氣泡在圓的中心點，則不用調整。
- 如氣泡不在圓的中心點，請利用前面的調整腳來調整。

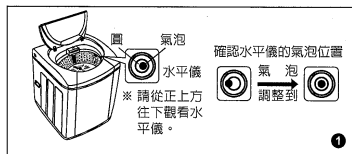

② 調整腳的調整方法

- 調整腳調整方法：
 - ① 調整腳順時針旋轉 → 機體調高。
 - ② 調整腳逆時針旋轉 → 機體調低。
- 若調整腳調整後無法使洗衣機維持水平時，請墊以適當木板後再調整調整腳。
- 調整後務必使 4 支腳與地面確定接觸，不可搖晃。

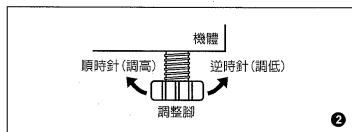

- ③ 移動洗衣機時，請務必將洗衣機抬起，移至適當位置後，再輕輕放下，切勿用推或拉之方式移動，以免損壞具吸震功能之腳墊。

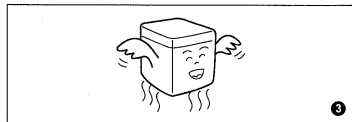

- ④ 請選擇給水及排水皆方便的場所放置。

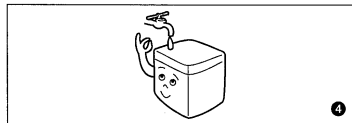

- ⑤ 請置於室內通風及乾燥的地方。請勿安置在濕氣多的地方。(如：浴室... 等潮濕地方) 因濕氣多的地方容易造成感電或故障。

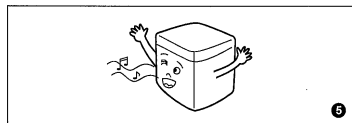

- ⑥ 請避免潮濕、雨淋或日曬，可防止故障及延長洗衣機使用壽命。

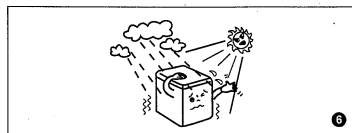

安裝方法

■ 給水管固定於水龍頭上之方法

- 1 選擇適當之水龍頭。(請使用圓形出口之水龍頭)
- 2 取出給水管組立。(請先將接頭橡膠套部分用水潤濕，可更易于套入水龍頭)。
- 3 將給水管接頭套於水龍頭出口處，盡量往上推。
- 4 將珠狀鏈條交叉固定於水龍頭旋轉鈕底部，再將另一端珠子固定於接頭耳處。

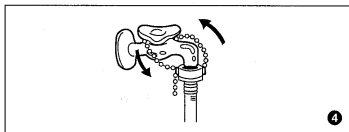
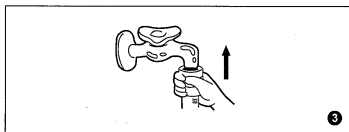
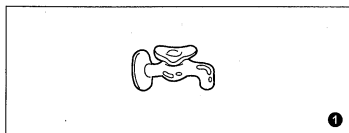

安裝方法

■ 排水管左右更換方法

- 1 先在地上墊上毯子，再將洗衣機往前傾倒，避免刮傷。
- 2 將排水管從右側拉出後，將排水管小心壓入左側。

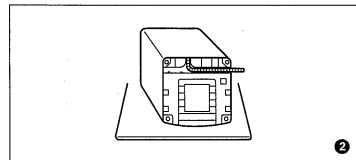
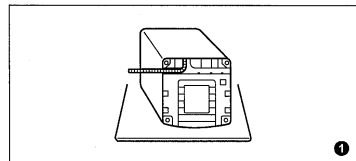

■ 使用排水管時請注意

- 1 排水管被壓扁、排水位置過高或延長的水管口徑過小、長度過長，均會影響排水時間，導致排水不良，或中途停止運轉。
- 2 洗衣機使用前請先放下排水管。

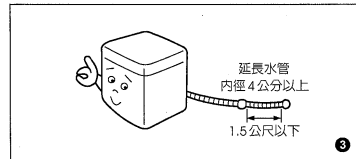

■ 合適的安裝場所

- 1 ● 電源、給水、排水方便的地方。
- 2 ● 平坦的地面 (不可設置於脆弱的台面)。
- 3 ● 濕氣少、淋不到雨的地方。
- 4 ● 日光無法直射的地方。
- 5 ● 遠離火氣、高熱。
- 6 ● 冬季不會結冰的地方。
- 7 ● 不可將洗衣機懸空或放置於懸空之平台上使用。

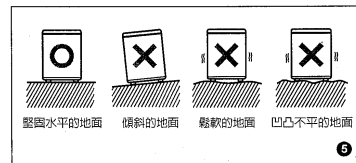
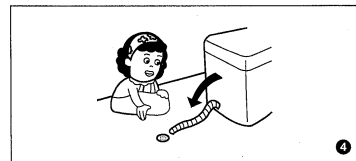

使用方法

1 插上電源插頭。請不要使用多分支插座或延長線插座(會發生插座燒毀或電壓過低的危險)。

2 放下排水管, 打開水龍頭。

3 將衣物一件一件的放入, 避免打結成團狀。

4 ① 押「電源」鍵, ② 再按「啟動」鍵, 放入洗劑。(請參考第9頁)

5 依照水位顯示對應量倒入濃縮洗衣粉(濕衣服時, 洗衣粉請酌量減少)如果放太多則易產生過多泡沫, 不易沖洗乾淨, 最後蓋好上蓋。

6 不使用標準全自動行程時, 可選擇其它行程或功能。(請參考第10-13頁)

7 不想現在洗衣, 要在幾小時以後才洗衣, 可利用「預約」功能來預約洗衣完成時間。(請參考第14頁)

8 ● 當洗衣完成時, 響笛會有「嗶、嗶」聲來提醒衣服已洗好。洗衣終了時, 會自動斷電。

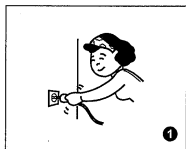

1

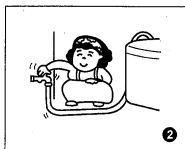

2



3

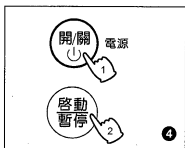

4

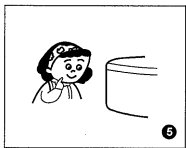

5

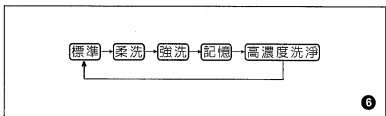

6

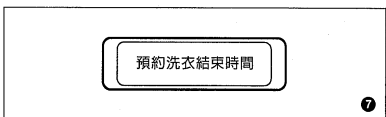

7

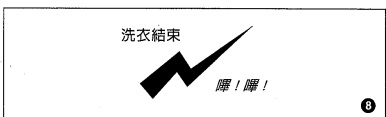

8

各部名稱及功能

前面

1 洗衣粉 / 衣物柔軟精投入裝置盒

2 排水管掛鉤孔

3 過濾網

4 漂白劑注入口

5 扶手

6 排水管

第一次使用時, 排水管可能流出少量水份, 此係工廠內做性能檢驗的殘留水份。

7 液體自動平衡裝置

脫水時, 衣物若不平衡, 則此裝置內之液體會使其平衡。上蓋打開, 脫水槽停止前發出「沙」的聲音, 即此液體移動所造成。

8 水平儀

9 下過濾網

10 迴轉盤

11 控制面板

12 把手

附屬品

13 給水管

14 防鼠靜音底蓋

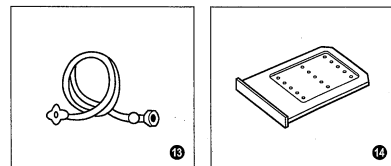
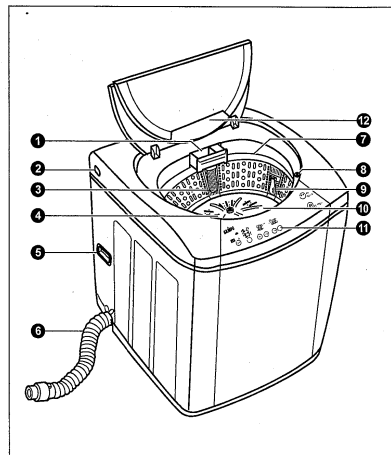

■防鼠靜音底蓋的安裝方法:

1. 將防鼠靜音底蓋插入塑膠底座的滑槽內。(凹槽的開口向上, 薄邊朝內)
2. 由外往內平推, 推到有「喀」一聲即可。

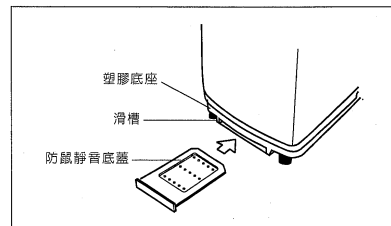

各部名稱及功能

後面

1 上蓋

因為安全考量，脫水時若將上蓋打開，脫水槽即瞬間停止迴轉。為了你的安全，於脫水時或洗衣機內有水時，請勿打開上蓋。(請見第15頁「兒童安全裝置」)

2 注水口

請將給水管一端之結合套鎖緊於注水口上。

3 後蓋

4 接地線

為防止漏電，請將接地線接在接地棒。

5 電源線

6 調整腳

7 後側扶手

8 冷風吸入口

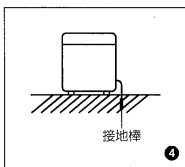
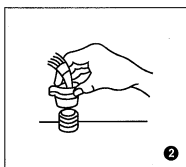
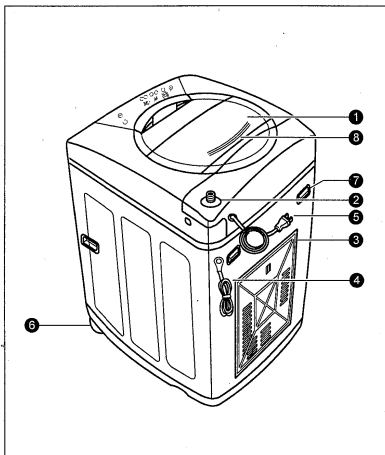

控制面板操作說明

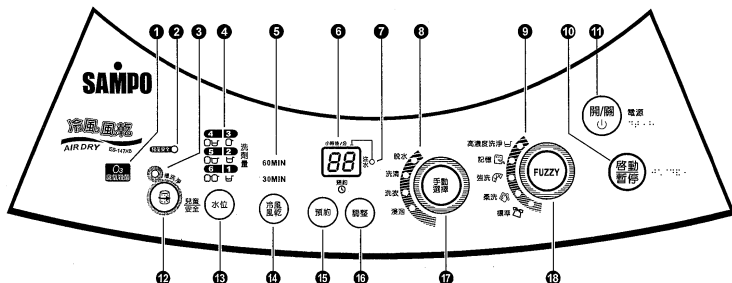

1 臭氣殺菌顯示燈

- 代表正在執行臭氣殺菌。
- 浸泡、洗衣或漂洗時，臭氣殺菌自動執行。

2 兒童安全顯示燈

- 燈亮表示兒童安全裝置開啟。
- 燈滅表示關閉。

3 槽洗淨顯示燈

- 代表正在執行槽洗淨。
- 搭配槽洗淨專用洗劑，可有效清除不銹鋼內槽及水槽內之污垢。
- 執行槽洗淨時，不得放入衣物一起執行。

4 水位 / 洗劑用量顯示燈

- 如果搭配洗衣行程時，於洗衣結束後自動執行冷風風乾。
- 欲使用 ① 號水位 (低水位) 時，請以手動操作選擇。

5 冷風風乾時間顯示燈

- 在運轉時顯示剩餘時間 (分鐘)，超過 99 分則顯示「99」。
- 預約時 / 槽洗淨時顯示剩餘時間為 (小時)。
- 洗滌時顯示燈號為洗滌次數。

6 時間 / 次數顯示燈

- 注水燈亮表示注水洗滌，注水燈滅表示節水洗滌。
- 注水洗滌：洗滌時持續注水，直到洗滌時間結束。
- 節水洗滌：洗滌時只注水到該水位即停止注水。

8 洗衣運轉程序顯示燈

- 顯示所選擇或正在執行之行程。
- 可利用「手動選擇」鍵及「調整」鍵，設定所需之行程。
- 調整及運轉時燈號則為閃爍，暫停時顯示燈號恆亮。

9 洗衣行程顯示燈

- 顯示所選擇或正在執行之行程。

10 啟動 / 暫停鍵

- 接通電源後，按下此鍵，即開始運轉。
- 遠端自定行程後，按下此鍵，即開始運轉。
- 運轉中若要更改行程或是暫停時，則按此鍵；待更改行程或是要再繼續運轉時，再按此鍵。

11 電源開關

- 按下此鍵，接通電源 (ON)，再按一次切斷電源 (OFF)。
- 洗衣結束後自動關閉。
- 打開電源後，如不啟動，10 分鐘之後便會自動關閉。
- 按鍵旁邊之浮點專為盲人點字印刷設計。

12 槽洗淨鍵

- 按下「槽洗淨」鍵，可以選擇槽洗淨。
- 槽洗淨選擇時間為 4 小時，也可由「調整」鍵調整槽洗淨之時間 (最多 24 小時)。

13 水位鍵

- 按下「水位」鍵，可以選擇水位高低。
- 循環設定洗衣水位：2→3→4→5→6→1。

14 冷風風乾鍵

- 按下「冷風風乾」鍵，可以選擇冷風風乾。
- 冷風風乾有 30 分及 60 分兩種選擇，並可搭配洗衣行程於洗衣完成時自動執行。
- 循環設定：配合使用 30 分 (有洗衣)→配合使用 60 分 (有洗衣)→單獨使用 30 分 (不洗衣)→單獨使用 60 分 (不洗衣)→燈亮。

15 預約鍵

- 預約時按此鍵，預約洗衣完成時間最短為 3 小時。
- 預約所設定之時間代表洗衣完成時間 (小時)。
- 循環設定預約時間 (小時)：24→23→22...→3→燈亮。

16 調整鍵

- 配合「手動選擇」鍵調整時間。
- 浸泡時間循環設定：20 分→30 分→40 分→燈亮。
- 洗衣時間循環設定：15 分→21 分→燈亮→5 分→9 分。
- 清洗模式循環設定：注水 2 回→注水 1 回→節水 2 回→節水 1 回→燈亮。
- 脫水時間循環設定：5 分→9 分→燈亮→2 分。

17 手動選擇鍵

- 按下「手動選擇」鍵，可以依序選擇浸泡、洗衣、洗滌以及脫水，並配合「調整」鍵調整時間。
- 洗衣時按下「手動選擇」鍵，可以查詢浸泡、洗衣、洗滌以及脫水時間 / 次數。
- 循環設定：浸泡→洗衣→洗滌→脫水。

18 FUZZY 行程鍵

- 按下「FUZZY」鍵，可以選擇適合的洗衣行程 (有 5 種洗衣模式可選擇)。
- 循環設定：標準→柔洗→強洗→記憶→高濃度洗滌。

最簡單的洗衣方法 — 標準行程的使用方法

適合於洗平常一般衣物。

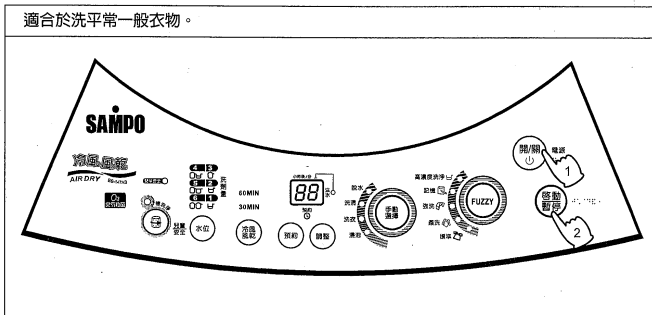

操作順序

- 1 按「電源」鍵，放入欲洗衣物。
- 2 按「啟動」鍵後，即無水檢知布量，運轉約6秒後，會自動顯示檢知後水位
- 3 依照顯示，放入適當之洗潔劑（若放入洗衣粉時，請酌量減少洗潔劑）。
- 4 蓋好上蓋後，自動開始洗衣。

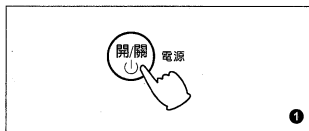

洗衣結束

- 當洗衣完成時，響笛會自動鳴叫。
- 電源會自動關閉。

■ Neuro Fuzzy 人工智慧全自動之優點

1. 電腦會依照放入欲洗衣物的重量、質料檢測後，自動選擇最適當的水位、水流、洗衣時間、洗清次數及脫水時間。
2. 在浸洗過程中，有間斷的攪拌水流與臭氧殺菌洗淨，以加快洗衣粉浸透衣物，讓衣物洗得更乾淨。
3. 可預約洗衣。

柔洗行程的使用方法

適合於洗化學纖維製成的內衣或附有可放入洗衣機洗滌標籤的毛衣，水流柔和。

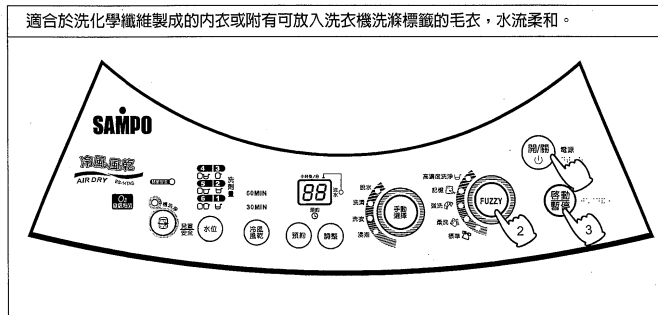

操作順序

- 1 按「電源」鍵，放入欲洗衣物。
- 2 按「FUZZY」鍵，選擇 柔洗行程。
選擇順序如下：
標準 — 柔洗 — 強洗 — (記憶) — 高濃度洗滌
- 3 按「啟動/暫停」鍵，啟動行程。
- 4 依照顯示，放入適當之洗潔劑。
- 5 蓋好上蓋後，自動開始洗衣。

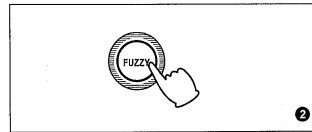

洗衣結束

- 當洗衣完成時，響笛會自動鳴叫。
- 電源會自動關閉。



強洗行程的使用方法

適合於洗較厚或大件衣物，水流強而有力。

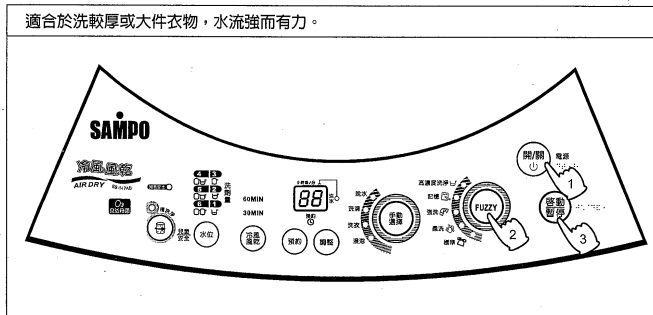

操作順序

- 1 按「電源」鍵，放入欲洗衣物。
- 2 按「FUZZY」鍵，選擇 強洗行程。
選擇順序如下：
標準—柔洗—強洗—記憶—高溫度洗淨
- 3 按「啟動/暫停」鍵，啟動行程。
- 4 依照顯示，放入適當之洗潔劑。
- 5 蓋好上蓋後，自動開始洗衣。

洗衣結束

- 當洗衣完成時，響笛會自動鳴叫。
- 電源會自動關閉。

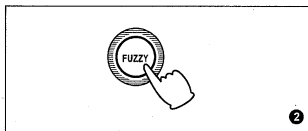

記憶行程的使用方法

針對使用者所偏好的洗衣方式設定。

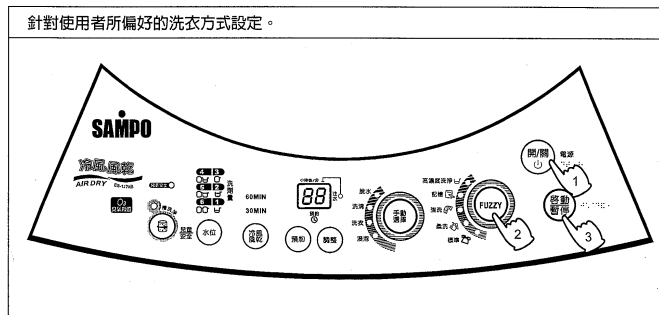

操作順序

- 1 按「電源」鍵，放入欲洗衣物。
- 2 按「FUZZY」鍵，選擇 記憶行程。
選擇順序如下：
標準—柔洗—強洗—記憶—高溫度洗淨
- 3 按「手動選擇」鍵，依序選擇：浸泡→洗衣→洗清→脫水。
- 4 配合「調整」鍵，選擇適合各項程序的適當時間。
● 如果該程序沒有輸入時間，該程序則不執行。
● 如果全部沒有輸入時間，則自動執行標準行程。
- 5 按「暫停 / 啟動」鍵，啟動行程。
- 6 依照顯示，放入適當之洗潔劑。
- 7 蓋好上蓋後，自動開始洗衣。

洗衣結束

- 當洗衣完成時，響笛會自動鳴叫。
- 電源會自動關閉。
- 下次只要選擇記憶行程，就會執行手動設定過的洗衣動作。(當拔下插頭或停電後，記憶內容將會消失)
- 如欲取消記憶內容，拔下插頭即可清除，或是逐一將各行程的時間清除。

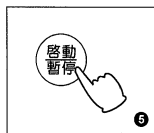
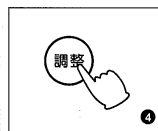
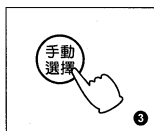
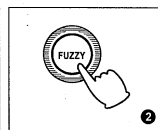

高濃度洗淨的使用方法

適用於洗較髒的衣物，建議與濃縮洗劑搭配使用，加以洗淨。

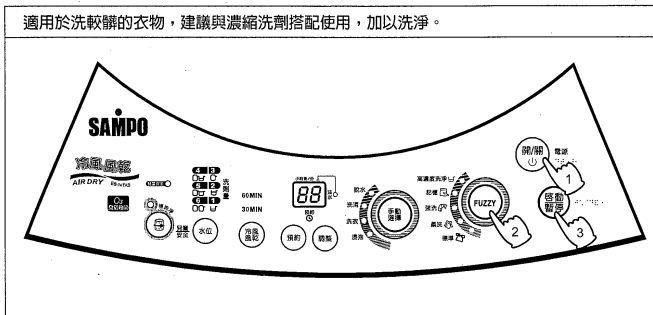

操作順序

- 按「電源」鍵，放入欲洗衣物。
- 按「FUZZY」鍵，選擇 高濃度洗淨行程。
選擇順序如下：
 - 建議與濃縮洗劑搭配使用。
- 按「啟動/暫停」鍵，啟動行程。
- 依照顯示，放入適當之濃縮洗劑。
- 蓋好上蓋後，自動開始洗衣。

標準 → 柔洗 → 強洗 → 記憶 → **高濃度洗淨**

洗衣結束

- 當洗衣完成時，響笛會自動鳴叫。
- 電源會自動關閉。

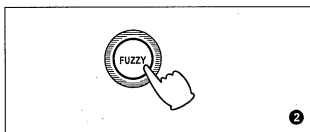
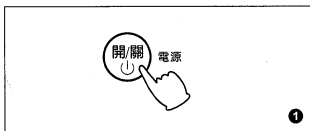

預約洗衣完成時間的使用方法

適合於想要在 3 ~ 24 小時後洗衣完成時使用。

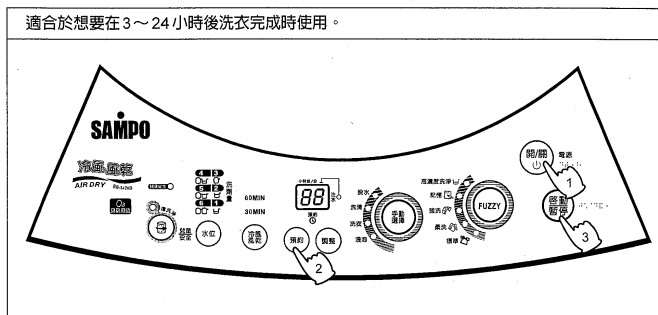

操作順序

- 按「電源」鍵，放入欲洗衣物，如不選擇其他行程，自動進入標準行程。
- 按「預約」鍵，選擇想要幾小時後洗衣完成，共有 24 ~ 3 小時後洗衣完成。
例如：現在晚上 7 時，想要預約明天早上 7 時洗衣完成，則選擇預約 12 小時。
- 按「啟動」鍵。當按下「啟動」鍵後，除了預約指示燈閃爍與選擇幾小時恆亮外，預約的洗衣行程指示燈均熄滅。
- 取出洗衣粉投入裝置盒，放入適當的濃縮洗衣粉。請務必再將此投入裝置盒推回定位。（未推回定位時，則洗衣粉在洗衣時無法投入洗衣槽，且有發生故障之慮）
- 蓋好上蓋，預約時間到即自動開始洗衣。

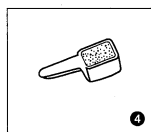
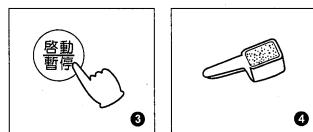
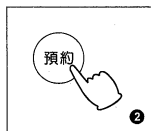
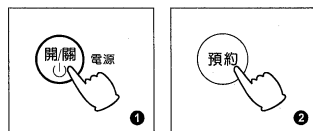

■ 預約時刻的選擇方法：

- 按「預約」鍵會做如下的切換，由 24 小時依序遞減如下：24 → 23 → 22 → 4 → 3 → 燈滅
- 改變預約內容時：
按下「暫停」鍵，顯示預約運轉行程。顯示中，再更改運轉內容，更改後再按一下「啟動/暫停」鍵。
- 要取消預約洗衣時：
將電源按「OFF」或先按「暫停」鍵後再按「預約」鍵後至無預約狀態（預約指示燈熄滅）。

關於各項洗衣行程之內容與時間

	行程名稱	水位	浸泡時間	洗衣時間	節水洗清	注水洗清	脫水	大約所需時間	備註	
全自動選擇的行程	標準	⑥	—	13分	2回	—	11分	71分		
		②	—	7分	—	—	7分	45分		
	柔洗	⑥	—	8分	1回	1回	—	11分	66分	
		②	—	5分	—	—	—	7分	43分	
	強洗	⑥	—	15分	—	—	2回	12分	74分	
		②	—	8分	—	—	—	7分	46分	
	高濃度洗淨	⑥	—	11分	—	1回	1回	11分	72分	
		②	—	5分	—	—	—	7分	48分	

- 各行程所需的時間，會因為地區與水壓不同(因注水時間不同)，故上進為大約所需時間。
- 如需浸泡，請利用記憶，或是手動設定的方式選擇。
- 運轉中要改變行程，按「暫停」鍵後即可操作，改變後再按「啟動」鍵後即可開始。
- 全自動行程之洗清(注水、2回、1回)回數選擇，須等檢知完成後再進行設定。
- 當行程所需時間超過100分鐘時，則以99分顯示。

冷風風乾的使用方法

- ※方式一 配合洗衣結束時同時使用
- 1.按「電源」鍵，放入欲洗衣物。
 - 2.按「FUZZY」鍵，選擇適合之行程。
 - 3.按「冷風風乾」鍵，選擇風乾30分鐘(此時洗衣行程暫停)。
 - 4.按「暫停/啟動」鍵，啟動行程。
 - 5.當高或至60分鐘(此時洗衣行程過期)。
 - 6.蓋好上蓋後，自動開始洗衣。
- ※方式二 單獨使用冷風風乾功能
- 1.按「電源」鍵，放入衣物。
 - 2.按「冷風風乾」鍵，選擇風乾30分鐘(此時洗衣行程過期)或是60分鐘(此時洗衣行程過期)。
 - 3.按「暫停/啟動」鍵，啟動行程。
 - 4.蓋好上蓋後，自動開始冷風風乾。

浸泡的使用方法

- ※方式一 自動洗衣行程增加浸泡功能
- 1.按「電源」鍵，放入洗衣物。
 - 2.按「FUZZY」鍵，選擇適合之行程。
 - 3.按「暫停/啟動」鍵，暫停洗衣。
 - 4.運轉約6秒後，自動顯示水量及洗衣所需時間後，按「暫停/啟動」鍵，暫停洗衣。
 - 5.按「手動選擇」鍵，選擇到浸泡選項(浸泡時間內)。
 - 6.按「調整」鍵，設定所需浸泡之時間。
 - 7.按「暫停/啟動」鍵，啟動行程。
 - 8.依照顯示，放入適當之清潔劑。
 - 9.蓋好上蓋後，自動開始洗衣。
- 當洗衣完成時，電源會自動關閉。
- ※方式二 單獨使用浸泡功能
- 1.按「電源」鍵，放入洗衣物。
 - 2.按「手動選擇」鍵，選擇浸泡。
 - 3.按「調整」鍵，設定所需浸泡之時間。
 - 4.按「暫停/啟動」鍵，啟動行程。
 - 5.依照顯示，放入適當之清潔劑。
 - 6.蓋好上蓋後，自動開始洗衣。

槽洗淨的使用方法

- 1.按「電源」鍵。
 - 2.按「槽洗淨」鍵，如欲改變時間，可利用「調整」鍵改變槽洗淨的時間。(最多24小時)
 - 3.放入洗衣槽專用清潔劑。
 - 4.按「暫停/啟動」鍵，啟動行程。
 - 5.當槽洗淨完成時，聲音會自動停止。
 - 6.槽洗淨時，禁止進入衣物洗滌。
- 請使用洗衣槽專用清潔劑。

● 槽洗淨時排出之污水，請勿回收再使用。

兒童安全裝置說明

- 當洗衣機水櫃內有水的情況下，不論電源是否關閉，打開上蓋超過15秒後，洗衣機會自動排水，並出現「E7」及警示音，此種任何按鍵均無法解除或停止此動作，唯有將電源插頭拔起，才能停止此狀態。
- 洗衣時若有需要開啓上蓋超過15秒時，先將電源插頭插進底座上，在顯示面板指示燈全滅時，同時按下「槽洗淨」及「水位」鍵3秒後，此時會出現「E1」一聲，表示兒童安全裝置取消設定。
- 兒童安全裝置將以安全鎖，防止兒童隨意開啓上蓋。在顯示面板指示燈全滅時，同時按下「槽洗淨」及「水位」鍵3秒後，此時會出現「E1」聲音，兒童安全裝置功能取消設定。在顯示面板指示燈全滅時，同時按下「槽洗淨」及「水位」鍵3秒後，此時會出現「E1」聲音，兒童安全裝置功能取消設定。
- 當按下插頭重新插回插座後或是停電過後，洗衣機會回復到兒童安全裝置的原始設定下。

洗衣參考指南

洗衣量、水量與洗劑量參考表

	水位	①(低)	②	③	④	⑤	⑥(高)
		水量 (ℓ)	35	47	59	71	83
洗衣量 (kg)	2.0以下	2~4	4~6	6~8	8~10	10~14	
洗劑量	一般洗劑(g)	45	45~64	64~83	83~102	102~121	121~130
	濃縮洗劑(g)	30	30~42	42~54	54~66	66~78	78~90
衣物柔軟劑(mℓ)	22	28	35	42	49	56	

- 洗衣服時，請參考上表所列之各使用量，並視衣物髒污程度作適當之調整。
- 上表所列之使用量，會因洗衣機製造廠牌不同而有所差異。
- 如使用肥皂絲，需先使肥皂絲溶解後再使用。

1 洗劑投入方法

- 先將「洗衣粉投入裝置」拉出，放入適當的濃縮洗衣粉於盒內。
- 再將「洗衣粉投入裝置」推回至定位。

2 衣物柔軟精注入方法

- 請在洗衣開始，就須將衣物柔軟精注入。
- 將「洗衣粉投入裝置」拉出，放入適量的「衣物柔軟精」於柔軟精注入口。
- 再將「洗衣粉投入裝置」推回至定位。
- 在最後一次洗清時，自動將衣物柔軟精注入洗衣槽。
- 若是濃縮型衣物柔軟精，請以2倍的水稀釋後再注入，以殘留在注入口。

3 漂白水注入方法

- 洗衣開始時，先稀釋漂白水再倒入漂白劑注入口。
- 漂白水的用量與用法，請參照漂白水說明書。
- 漂白粉不易溶解，請先溶解後再注入使用。
- 有頑色之慮的衣物，請勿使用漂白水。
- 漂白水原液請勿直接沾到衣物。

■ 注意事項和洗衣要點：

- 檢知布量時，由於迴轉盤是在無水狀態下運行一因鈕扣等的摩擦，有可能會出現響聲，但不會損壞衣物。
- 容易損壞的鈕扣類一為了小心起見，請將容易損壞的鈕扣類翻到裡側，以免其與迴轉盤摩擦造成損壞。
- 放入已漂的衣物時一由於水份會增加重量而造成檢知水位過高，請調節水位鍵至適當之水位。

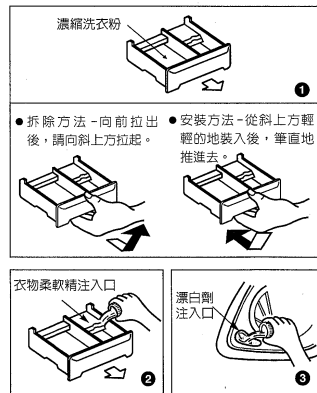

清潔保養

- 經常擦拭洗衣槽、上蓋及邊緣以保持美觀。
- 勿使用堅硬的刷子、去污粉、揮發性溶劑來清潔洗衣機，勿濺灑揮發性化學品如殺蟲劑，以免受損。
- 給水管組件的清潔：長期使用洗衣機後，注水口易被污垢堵塞，減低水速，因此須徹底清理，以免造成給水不良或故障。

■ 過濾網內棉絮的清除法

請經常在潮濕時清除過濾網的棉絮，如果過濾網塞滿棉絮、別針等雜物，其過濾效率將降低，清理的步驟如下：

4 過濾網

- 請握住過濾網框往上拉，即可取出過濾網。
- 將過濾網由裡往外翻，再置入水中，即可清除棉絮，棉絮清除後，須將過濾網翻回。
- 握住過濾網框，確實置回定位後，洗衣機才可使用。

5 下過濾網

- 手按過濾網上側處，往下壓、往外拉，即可取出過濾網。
- 將過濾網由裡往外翻，再置入水中，即可清除棉絮，棉絮清除後，須將過濾網翻回。
- 將過濾網下側卡桿插入卡桿座，手按過濾網上側處，往下壓、往內推，確實置回定位。

■ 請在過濾網內之雜物仍是濕的時候即予以清除，因為乾了之後就不容易清除。



1

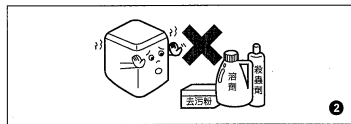

2



3

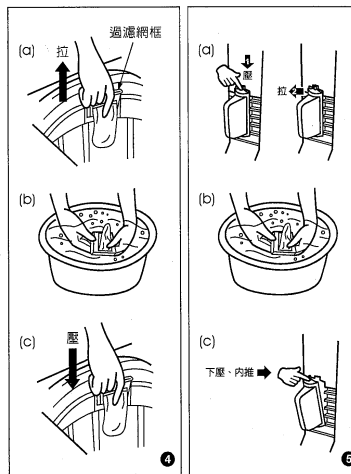

4

5

安全及使用注意事項

- 洗衣機請勿靠近瓦斯爐，點燃之香燭及蠟燭也請勿靠近洗衣機。
- 洗衣物沾有揮發性溶劑時，請勿放入洗衣或脫水，以防止火災發生。
- 洗衣時，請先清除口袋內的火柴、硬幣等東西及把衣服拉鍊拉上、防止洗衣槽損壞及排水不良。
- 洗衣機上請勿放置熱物（如茶壺），50°C以上的熱水也勿倒入槽內，以防塑膠部品變形。
- 衣物以外的東西，如鞋子等，請勿放入槽內洗濯，以免發生故障。
- 每次放入槽內的衣物，請勿超過負荷量以上。
- 洗衣機底部有通風口，請勿被地毯或其它物品阻塞。

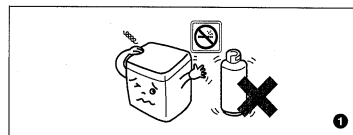

1

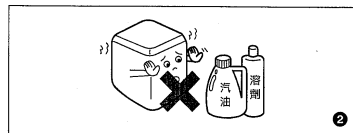

2



3

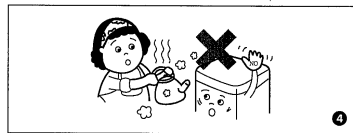

4

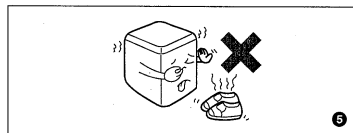

5

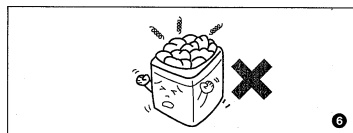

6

安全及使用注意事項

- 1 接地線不可接在瓦斯筒或瓦斯管上，以免發生危險。
- 2 脫水槽未完全停止前，手絕勿觸摸。在停止前速度雖慢，但如將手伸入，仍然危險。
迴轉盤在迴轉時，手不可觸摸。
- 3 安裝接地線、排水管換邊或檢修洗衣機時，請先拔掉插頭，以策安全。
- 4 請勿讓小孩爬入洗衣槽內，以免發生危險。
- 5 操作面板的開關部份請勿以水直接沖洗，以防止感電現象。

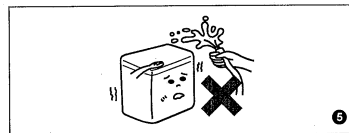
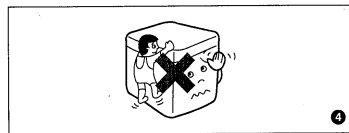
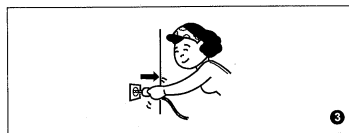
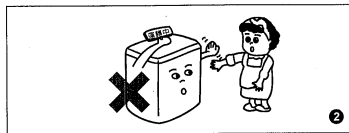
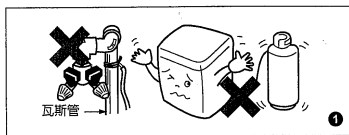



緊急處理方法

- 6 發生異常時（有燒焦味等）須立即停止運轉並拔掉電源插頭
 - 若在異常狀態下繼續運轉，會因發熱等情形，造成火災及觸電的發生。
 - 請速與服務站或就近經銷商洽詢。

故障檢修及排除

有下列情形時未必是故障，在通知本公司特約維修服務中心修理前，請先查看一下

狀況	不是故障
● 運轉中控制面板感覺有熱溫。	● 電子零件之散熱作用所致。
● 水管或給水閥有聲音。	● 自來水壓過高地區所致，水龍頭加以調緊一些。
● 注水洗滌時，會間歇注水。	● 為了減少溢水和防止給水澆水。
● 洗衣、洗清終了前，稍排水後，會再洗衣。	● 防止洗衣物擠到一邊，減少脫水時之震動所致。
● 進入脫水回轉時前，會間歇回轉。	● 洗衣後肥皂泡沫多，先間歇脫水，先排出肥皂泡沫再脫水，增加脫水效果。
● 脫水運轉中，會有又開始給水而形成洗衣的狀況。	● 剛開始脫水時，因洗衣物擠到一邊，使脫水偏心大，造成安全開關OFF，此時洗衣機會自動注水與攪拌修正衣物位置後再脫水。（若洗衣物仍擠到一邊，使安全開關又OFF時會有異常〔E4〕顯示。）

狀況	檢查之處
不動時 	<ul style="list-style-type: none"> ● 停電時，重新操作開關。 ● 插頭有沒有插好？ ● 保險絲，斷電器斷了沒？
有異音時 	<ul style="list-style-type: none"> ● 洗衣機傾斜、鬆動了沒？ ● 脫水時洗衣物是否擠在一邊？ ● 有沒有掉入髮夾或金屬物？
水龍頭漏水時 	<ul style="list-style-type: none"> ● 給水接頭的螺絲鬆了嗎？ ● 給水接頭有無傾斜或搖動？

異常狀況時處理方法

當洗衣機有異常發生時，控制面板的「時間顯示」會做下列之顯示，請依檢查方法檢視並處理

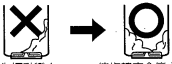
顯示	告知內容	檢查方法	再啟動方法
E1	不能注水	<ul style="list-style-type: none"> ●是否打開了水龍頭？ ●是否停水？ ●給水管連接口的濾網是否堵塞？ 	●處理完畢後，按下「啟動/暫停」鍵。
E2	上蓋開啓 不能脫水 不能排水	<ul style="list-style-type: none"> ●蓋好上蓋，15秒後自動啟動。 	
E3	不能排水	<ul style="list-style-type: none"> ●排水管是否沒放下？ ●排水位置是否太高或排水管被壓扁？ ●延長水管是否太長？ 	●處理完畢後，按下「啟動/暫停」鍵。
E4	不能脫水	<ul style="list-style-type: none"> ●衣物在槽內是否偏於一側？  <p>因為滾動變大，安全開關(OFF)</p> <p>待旋轉完全停止後，將衣物均勻放平。</p> <ul style="list-style-type: none"> ●洗衣機是否傾斜？ 	●處理完畢後，蓋好上蓋。
E5	止水不良	<ul style="list-style-type: none"> ●請拔下電源插頭，通知本公司特約維修服務中心前來修理。 	
E7		<ul style="list-style-type: none"> ●洗衣槽內有水，打開上蓋的時間超過15秒後，會啟動兒童安全裝置強制排水，此時請拔除電源插頭，再插上電源插頭即恢復正常。若要解除兒童安全裝置功能，在插上電源插頭後，同時按「槽洗淨」和「水位」鍵3秒後，會出現「嗶」一聲，即解除兒童安全裝置功能。 	

※ 依上述所示處理，異常狀況仍不消失時，或有「嗶、嗶...」聲時，請拔下電源插頭，通知特約維修服務中心前來修理。

另遇有下列情形時請立即通知本公司特約維修服務中心修理（自己分解修理發易生危險）。特約維修服務中心電話號碼請參閱所附之全省服務中心一覽表，服務人員立刻會親切地為您服務。

- 剎車機構故障時：打開上蓋後，脫水槽應迅速停止迴轉，否則即為剎車機構故障。
- 有漏電情形時。
- 有漏水情形時。
- 電源若需更換時。
- 若電源線損壞時，須由製造廠或其服務處或具有類似資格之人員更換以避免危險。

規格

項目	機種名	ES-147AB
電 源		110V/60Hz
消 耗 電 功 率		550W
水 壓		0.03~0.8MPa (0.3~8 kgf/cm ²)
洗 衣 方 式		渦捲式
重 量		55 kg
標 準 使 用 水 量		285ℓ
外 觀 尺 寸		642 × 700 × 1050 (寬 × 深 × 高) mm
最 大 衣 物 容 量		14 kg
進 水 溫 度		常溫 (5~35°C)

※ 注意：搬運時不得橫搬或倒置，以避免洗衣機結構受損產生危險。